



## BSS-2400N

98292800

- DE Bedienungsanleitung
- GB User's Manual
- FR Mode d'emploi
- RU Инструкция по эксплуатации





**A**

230 V  
50 Hz



2400 W



1,6 L



2200  
L/min



5 m



HEPA  
filter  
system

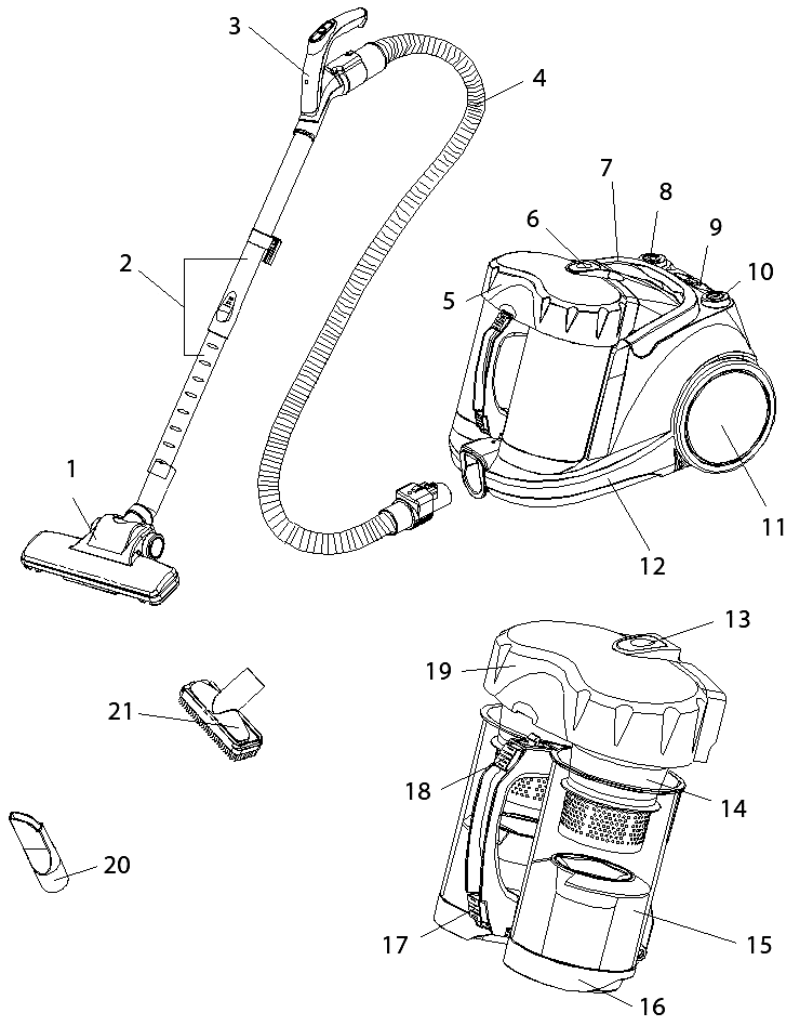

5,2 kg

**B**

## **Staubsauger ohne Ansaugleistungsverlust, mit True Multi-Cyclone-System V12**

### **SEHR GEEHRTE KUNDIN, SEHR GEEHRTER KUNDE!**

Wir gratulieren Ihnen zum Erwerb des Produkts der Firma BORT. Unsere Produkte sind durch fortgeschrittenes Design sowie hohe Qualität der Ausführung gekennzeichnet. Wir hoffen, dass unser Erzeugnis Ihnen als zuverlässiger Kamerad lange Jahre dienen wird. Zwecks maximal sicherer und wirksamer Nutzung des Produktes lesen Sie bitte diese Bedienungsanleitung aufmerksam durch und bewahren Sie diese zur weiteren Benutzung auf.

### **VORTEILE**

1. Dank true multi-cyclone system V12 mit zwei Staubsammelbehältern wird ständige Ansaugleistung gesichert.
2. Dank der langen Nutzdauer der HEPA-Filter entstehen keine Mehrkosten wegen Filteraustausch.
3. Das true multi-cyclone system mit HEPA-Filter im Luftzufuhr- und Entlüftungssystem im Motorraum garantiert die beste Filterung. Das erlaubt den Reiz der Atmungsorgane bei den Personen, die an Allergie und Asthma leiden zu vermeiden.

### **TECHNISCHE DATEN **A****

#### **AUFBAU **B****

1. Universalbürste
2. Teleskopisches Verlängerungsrohr
3. Griff mit Schlauch
4. flexibler Schlauch
5. Deckel des Staubsammelbehälters
6. Sperrtaste des Containers des Staubsammelbehälters
7. Tragegriff
8. Taste zur Aufwicklung des Netzkabels
9. Staubsaugeranschaltindikator
10. Ein-/Ausschalttaste
11. Rädchen
12. Gehäuse des Staubsaugers
13. Sperrtaste des Containers des Staubsammelbehälters
14. Filter
15. Staubsammelbehälter
16. Unterer Deckel des Containers
17. Sperrtaste des unteren Deckels des Containers
18. Sperrtaste des oberen Deckels des Containers
19. Deckel des Staubsammelbehälters
20. Fugendüse
21. Bürste für Reinigung der Teppiche

ACHTUNG: Alle Bilder sind schematisch dargestellt und können vom tatsächlichen Produkt abweichen.

### **AUSSTATTUNG**

Standardausstattung beinhaltet:

- Staubsauger
- Schlauch
- Teleskopisches Verlängerungsrohr
- Fugendüse
- Universalbürste
- Bürste für Reinigung der Teppiche
- Betriebsanleitung

Im Zusammenhang mit ständiger Verbesserung von technischen Daten der Modelle behalten wir uns das Recht vor, Bauart und Lieferumfang zu ändern.

### **SICHERHEITSHINWEISE**

1. Benutzen Sie dieses Gerät nur für den Hausgebrauch und entsprechend der Bestimmung, die in dieser Bedienungsanleitung beschrieben wurde. Verwenden Sie nur die vom Hersteller empfohlenen Verbindungselemente.
2. Lassen Sie den eingeschalteten Staubsauger nicht ohne Aufsicht. Drücken Sie die Taste EIN/AUS und ziehen Sie immer den Netzstecker aus der Steckdose, wenn Sie den Staubsauger nicht benutzen oder vor der Wartung- oder Pflegemaßnahmen.
3. Es ist verboten, ans Netzkabel zu ziehen oder das Netzkabel als Tragegriff zu benutzen. Es ist verboten, das Netzkabel durch die Tür oder durch das Gehäuse des Staubsaugers einzuklemmen.
4. Staubsauger ist kein Spielzeug! Lassen Sie die Kinder den Staubsauger nicht als Spielzeug benutzen. Seien Sie besonders aufmerksam in dem Fall, wenn sich neben dem laufenden Gerät Kinder befinden.
5. Es ist verboten, den Staubsauger mit beschädigtem Netzkabel zu benutzen. Betrieb des Staubsaugers ist nur nach dem Ersatz des Netzkabels durch ein autorisiertes Servicezentrum zulässig.
6. Berühren Sie den Netzstecker oder den Staubsauger nicht, wenn Ihre Hände nass sind.
7. Bei Benutzung des Staubsaugers ist dabei zu achten, dass die Teilchen des Mülls die Saugöffnung der Luftrohrlleitung (inkl. Schlauch und dessen Aufsatz) nicht verstopfen, um Überhitzung und Ausfall des Motors und Beschädigung des Gehäuses vom Staubsauger zu vermeiden. Wenn Sie aber feststellen, dass Verstopfung entsteht, schalten Sie den Staubsauger sofort aus, danach trennen Sie ihn vom Netz ab und beseitigen Sie die Verstopfung.
8. Es ist verboten, beim Betrieb des Staubsaugers die Auslassöffnung mit dem Handtuch oder ähnlichen Materialien zu verschließen, sonst wird die Saugleistung des Staubsaugers erheblich gemindert, Motor wird überhitzt und kann ausfallen.
9. Es ist verboten, den Staubsauger auf unebenen Oberflächen zu verwenden. Seien Sie besonders aufmerksam beim Reinigen des Treppenhauses, um Abstürzen des Gerätes zu vermeiden.
10. Es ist verboten, mit Hilfe des Staubsaugers brennende oder qualmende Zigaretten aufzufangen. Das kann zu erheblichen Schäden des Motors führen.

11. Halten Sie das Netzkabel fern von den Wärmequellen (z. B. Heizkörper der Zentralheizung, Ofen usw.), um die Beschädigung der Plastikteile des Gerätes zu vermeiden.

12. Vor dem Beginn der Reinigung sammeln Sie große und scharfe Gegenstände vom Fußboden, um die Beschädigung der Plastik-Teile, Filter und Motor nicht zuzulassen.

13. Es ist verboten, mit Hilfe des Staubsaugers Wasser oder andere Flüssigkeiten aufzufangen, um die Beschädigung des Staubsaugers zu vermeiden.

14. Es ist verboten für die behinderten Personen (Personen mit eingeschränkten physischen, und geistigen Fähigkeiten) sowie für Kinder, dieses Gerät zu betreiben. Das Gerät darf nicht von Personen mit ungenügender Erfahrung in Betrieb von solchen Geräten ohne entsprechende Instruktion bzw. ohne fachliche Aufsicht betrieben werden.

## MONTAGEHINWEISE

Schalten Sie den Staubsauger vom Speisernetz immer ab, wenn Sie Aufsatzbürsten und Zubehör wechseln!

### 1. Vorbereitung des Staubsaugers

#### 1.1 Anschluss des flexiblen Schlauches:

Setzen Sie die Spitze des flexiblen Schlauchs in die Lufteintrittsöffnung ein, die sich im vorderen Teil des Gehäuses des Staubsaugers befindet. Beim korrekten Anschluss hören Sie ein Knacken.

(Achtung: Der Betrieb des Staubsaugers ist nur beim richtigen Anschluss des flexiblen Schlauchs möglich).

#### 1.2 Für die Abnahme des flexiblen Schlauches aus der Anschlussstelle:

Schalten Sie den Staubsauger vom Speisernetz ab. Um den flexiblen Schlauch aus der Anschlussstelle abzunehmen, drücken Sie die Sperrtaste auf dem Griff des Schlauchs.

### 2. Anwendung der Düsenaufsätze

#### 1. Fugendüse:

Für die Reinigung von Heizkörpern, Fugen, Ecken und zwischen den Sofa-Polstern

2. Bürste zur Reinigung des Fußbodens/des Teppichbodens (2 in 1) dient für die Reinigung von Möbeln, Rippenoberflächen von Jalousie, Büchern, Stehlampen, Fächern usw. Getrennt kann als Aufsatz für Reinigung der Sofas verwendet werden.

## GEBRAUCHSHINWEISE

Vor der Inbetriebnahme ziehen Sie das Netzkabel um die erforderliche Länge aus, setzen Sie den Netzstecker in die Steckdose ein. Das gelbe Zeichen am Netzkabel warnt über die maximale Länge des Kabels. Es ist verboten, das Kabel länger ausziehen, als das rote Zeichen anzeigt.

### 1. Ein-/Ausschalttaste

Setzen Sie den Netzstecker in die Steckdose ein. Schalten Sie den Staubsauger ein mit dem Drücken der Ein-/Ausschalttaste, nach dem leuchtet die Anzeigelicht, was bedeutet, dass der Staubsauger betriebsbereit ist.

Dann schieben Sie die Taste auf dem Griff des Schlauchs, um den Motor einzuschalten. Danach stellen Sie die Ansaugleistung ein.

### 2. Kabelaufwicklungstaste

Um das Netzkabel aufzuwickeln, drücken Sie die Kabelaufwicklungstaste und halten Sie mit der Hand das aufwickelnde Kabel, um seinen Überschlag und Beschädigung zu vermeiden.

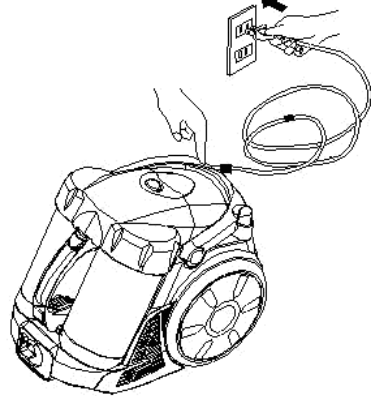

## NACHVERKAUFSSERVICE

Bei Betriebsstörungen wenden Sie sich an ein autorisiertes Servicezentrum, um das Gerät reparieren zu lassen oder um beraten zu werden.

### 3. Ansaugleistungsregler

Drücken Sie die Ein-/Ausschalttaste auf dem Gehäuse des Staubsaugers. Der Lichtanzeiger leuchtet. Der Staubsauger ist betriebsbereit. Schieben Sie den Leistungsregler auf dem Schlauchgriff für Ein- und Ausschalten des Motors und Einstellen der Ansaugleistung. Wenn Sie den Reinigungsvorgang für bestimmte Zeit unterbrechen – stellen Sie den Regler auf dem Griff in die Position AUS ein. Nach der Reinigung schalten Sie den Staubsauger aus mit dem Drücken der Ein-/Ausschalttaste. Die Spannungsversorgung des Staubsaugers hört auf (Lichtanzeiger leuchtet nicht) und der Staubsauger kann weggenommen werden. .

## WARTUNG

### 1. Reinigung des Staubsammelcontainers

Der Staubsauger muss nur mit richtig eingesetztem Staubsammelcontainer betrieben werden.

1. Drücken Sie die Sperrtaste des Containers des Staubsammelbehälters und nehmen Sie den Container vom Gehäuse ab, halten Sie dabei am Griff.

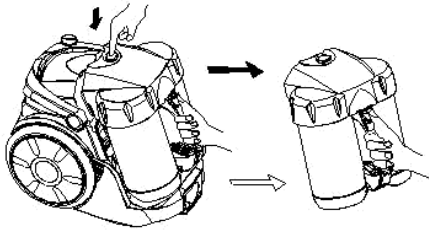

2. Drücken Sie die Öffnungstaste am unteren Deckel und entfernen Sie den Müll.

3. Bei zu starker Verschmutzung nehmen Sie den Filterblock aus dem Container aus. Reinigen Sie den Filter mit einer weichen Bürste vom Staub und Müll oder spülen Sie die Filter unter dem Wasser aus. Trocknen Sie den Filter sorgfältig aus vor dem weiteren Einsatz.

Setzen Sie das Gitter des Ausgangsfilters an seinen Platz zurück.

Anmerkung: Beim Betrieb des Staubsaugers muss der Filter richtig an seinem Platz eingesetzt werden.

2. Montage des Staubsammelcontainers auf dem Gehäuse des Staubsaugers:

1. Drücken Sie den unteren Deckel des Staubsammelcontainers an das Containergehäuse bis zur Stoppung.

2. Setzen Sie den Staubsammelcontainer an seinen Platz auf dem Gehäuse des Staubsaugers (s. die Zeichnung).

3. Befestigen den Staubsammelcontainer auf dem Gehäuse des Staubsaugers, indem Sie darauf leicht drücken.

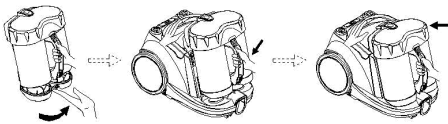

### 3. Austausch oder Reinigung der HEPA-Filter

a. Nehmen Sie das Gitter des HEPA-Filters vom Gehäuse des Staubsaugers ab, indem Sie den Knopf des Gitters drücken. Nehmen Sie den Filter heraus.

Reinigen Sie den HEPA-Filter mit einer weichen Bürste oder spülen Sie ihn unter einem lauwarmen Wasserstrahl. Danach trocknen Sie den Filter sorgfältig aus und legen Sie den Filter wieder ein. Bei der Saugkraftminderung muss der Vorgang der Filterreinigung wiederholt werden.

## No Loss of Suction, True Multi-Cyclone V12 Vacuum Cleaner

### DEAR CUSTOMER!

Congratulations on the purchase of BORT product, which has progressive design and high quality. We hope that our products will be your companion for many years.

For the efficient and safe use of the product, please read this manual and save it for future reference.

### THE ADVANTAGES

1. With advanced exclusive Dual-bins plastic centering true multi-cyclone system, no loss of suction.
2. Long life use of HEPA filters, no need often to maintenance, no need extra cost.
3. Multi-cyclones plus motor inlet and outlet two HEPA filters, enabling a highest cleaning efficiency. Good for allergy people and asthmatics.

### SPECIFICATIONS **A**

### MAINTENANCE INSTRUCTIONS **B**

1. Brush
2. Extension tube
3. Hose handle
4. Flexible hose
5. Dust cup
6. Dust cup release button
7. Handle
8. Rewind button
9. Power indicate
10. Switch button
11. Wheel
12. Base body
13. Dust cup release
14. Plastic centre filter system
15. Dust cup
16. Dust cup bottom
17. Dust cup bottom release bottom
18. Dust cup cover release bottom
19. Dust cup cover
20. Crevice nozzle
21. Duster brush

ATTENTION: All schematic pictures may differ from the actual product

### COMPLETE SET

Standard complete set of the product includes:

Vacuum Cleaner  
Hose  
Telescopic tube  
Crevice nozzle  
Multi brush  
Brush for upholstery and carpets  
Owner's manual



Due to the constant improvement of the technical characteristics of the models, we reserve the right to make changes in construction and/or complete set of product.

### SAFETY AND SECURITY

1. Be sure to use the cleaner in compliance with the contents of this manual, and use the fittings designated by the manufacturer.
2. Please do not leave the cleaner when it is powered on. Turn off the power switch and pull out the power plug when not using or before maintenance.
3. Please do not pull or carry the cleaner by the power cord, or nip it when closing a door; keep the cord free from the press of the cleaner.
4. Please do not let children take the cleaner as a toy, and close attention is necessary when the cleaner approaches children.
5. Please do not use the cleaner when its power cord or plug is damaged. Send it to the appointed service center. Please do not unplug by pulling the cord or plug. To unplug, grasp the plug, not the cord.
6. Never pull the power plug or use the cleaner with wet hands.
7. When using the cleaner, pay attention to prevent any hair roll or other rubbish block up the air inlet (including the hose and the spile), otherwise motor failure and housing distortion may be caused. If the matters absorbed in forms a blockage, stop the cleaner by pulling out the power plug immediately to clean the blockage.
8. When using the cleaner, don't plug up the air outlet by towel or other matters, otherwise the efficiency of dust absorbance will be influenced, and the motor will be at high risk of being burnt out.
9. Never use the cleaner at uneven floor or ground; and be very careful when cleaning stairs to prevent the cleaner from falling down.
10. Never absorb live stumps with the cleaner, otherwise the motor may be damaged.
11. The cleaner should be kept far away from heat sources (such as central heating, oven, etc) to avoid the distortion of plastic parts as well as the influence caused by such distortion.

12. Before using the cleaner, please remove big and sharp matters on the floor to avoid damaging the plastic parts, filter gauzes and motor.

13. Never absorb water or other liquid with this cleaner, otherwise, the motor will be damaged.

14. This appliance is not intended for use by persons (including children), with reduced physical, sensory or mental capabilities, or lack of experience and knowledge, unless they have been given supervision or instruction concerning use of the appliance by a person responsible for their safety.

## ASSEMBLY INSTRUCTIONS

Always remove the plug from the power socket before fitting or removing accessories!

1. Equipping vacuum cleaner

1. Fixing the flexible hose on vacuum machine:

## REPLACEMENT OF REAR FILTER FOR MOTOR

The rear filter for motor is installed behind the air outlet grid, which can be washed due to the materials used. When the surface is jammed seriously by dust, the filter should be replaced by a new one or washed by water to maintain enough suction force.

It is usually necessary to clean and replace the filters for motor only after they have been used for 6 months to 12 months. Please remember to confirm that all filters have been correctly installed into the machine before turning on the cleaner to use.

Key Points:

The power supply of the cleaner must be cut off before replacing any filter!

## FAULTS AND REPAIR

In case of abnormality with this product, please treat it in the way as stated hereinafter; if the cleaner still refuses to work normally, please contact the stop from where this product was bought or with the appointed service point.

Insert hose joint into the air intake duct on the front of appliance. Press until it clicks into position.

( Attention: The flexible hose must be fixed into the vacuum body, then the vacuum can work. Otherwise, the vacuum can't work without the flexible hose fixed in.)

\*\* Removing the flexible hose from vacuum machine:

Removing the plug from the power socket. Press release button on hose joint to remove the flexible hose from the vacuum machine.

2. Fixing the extension tubes and accessories

a. Fixing the telescopic tube to the handle.

b. Fixing the brush to the extension tube.

c. Fixing Floor brush Ideal for the daily cleaning on carpets and hard floors.

2. Cleaning tools use

1. Crevice tool:

For radiators, crevices, corners, baseboards and between cushions.

2. Dusting brush(2 in 1 ) is used for the furniture, venation, blinds, book, lamp shades and shelves, etc. Separately it can be used as a sofa nozzle.

## INSTRUCTIONS FOR USE

Before using appliance, pull out a sufficient length of cable and insert the plug into the power socket. A yellow mark on the power cable shows the ideal cable length. Don't extend the cable beyond the red mark.

1. Switch Button

Insert the power plug into the socket. Press the main ON/OFF Switch button on vacuum body to switch on the vacuum machine, then the power indicating lamp (neo-lamp) will be lighting, it is ready for work.

Then you can slide the power button on the hose handle

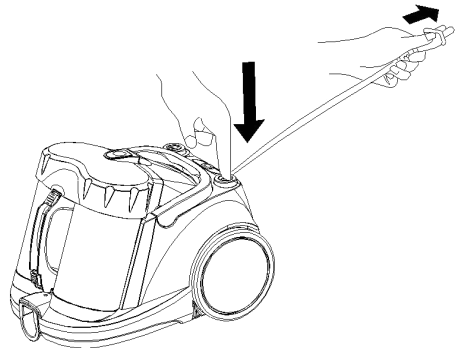

2. Auto Cord Rewind Button

To rewind the power cord, press the rewind button with one hand and guide the cable with the other hand to ensure that it does not whip causing damage.

3. Power Control Button

Turn on the main switch on the vacuum machine, then the power neon-light will be turn on. Then it is ready for work. You can slide the power control button on the handle to switch off or adjust the suction power of the machine. If you stop the cleaning for a while, please just slide the power control button on handle to 'OFF', then the vacuum will stop to sucking. When you finish all cleaning work, please again push the main 'ON/OFF' switch on vacuum body, to switch off the electricity supply to this vacuum. (The neon-light will be turn off at that time.), and storage your vacuum properly.

( Attention: The flexible hose must be fixed into the vacuum body, then the vacuum can work. Otherwise, the vacuum can't work without the flexible hose fixed in.)



## MAINTENANCE

### 1. How to drop dust and clean the dust cup

Always operate the cleaner with dust cup installed.

1. Press the dust cup release button, handing the dust cup handle, take off the dust cup from the vacuum cleaner.

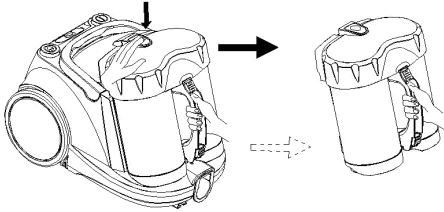

2. Press the dust cup bottom release button, then the dust will fall down automatically. Usually you may only do like this to drop the dust.

3. If find the plastic centre system too dirty, please press the dust cup cover release button, take out the filter assembly out of the dust cup, then you can clean them with soft brush or wash them with water. You should dry them completely before you use again.

### 2. Install dust cup on the body:

1. Pull the dust cup bottom back to the dust cup until the button be locked.

2. Put the dust cup onto the body case properly.

3. Push on the dust cup to fix with body.

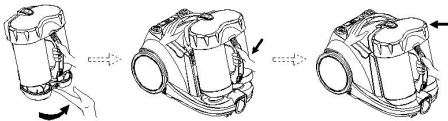

4. Change or cleaning the inlet and exhaust HEPA filter  
a. Push the dust cup release button, handing the dust cup handle to rear side, take off the dust cup from the vacuum cleaner. Draw out the inlet sponge and HEPA filter set (Note: Please draw out the whole set with case box.).

Pull up the knob of the filter frame, and pull out the sponge filter and HEPA filter from the case box. Cleaning the Sponge and HEPA filter by soft brush or rinse it in lukewarm water and dry them completely before use again. All the filters are washable. ( we recommend you to clean the filters when feeling the suction power becoming weak.)



For exhaust HEPA filter, press the button on the grid, take out the grid out (at back of vacuum ).

Hand firmly and pull out the HEPA filter out .

Cleaning the HEPA filter by soft brush or rinse it in lukewarm water and dry them completely before use again. Or replace the HEPA filter with a new one. This filter is also washable. ( we recommend you to clean the exhaust HEPA filter at least one time every 3 months.)

Assemble the grid back to the body.

Note: The above filters should be equipped in correct places when work the vacuum machine.

### Change or cleaning the inlet and exhaust HEPA filter

b. Push the dust cup release button, handing the dust cup handle to rear side, take off the dust cup from the vacuum cleaner. Draw out the inlet sponge and HEPA filter set (Note: Please draw out the whole set with case box.).

Pull up the knob of the filter frame, and pull out the sponge filter and HEPA filter from the case box. Cleaning the Sponge and HEPA filter by soft brush or rinse it in lukewarm water and dry them completely before use again. All the filters are washable. ( we recommend you to clean the filters when feeling the suction power becoming weak.)

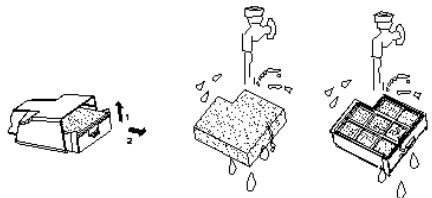

Fault	Treatment
The cleaner cannot operate.	<ol style="list-style-type: none"> <li>1. Check whether the power plug is inserted securely; pull out the plug and then reinsert it in the power socket;</li> <li>2. Check whether the power socket is electrified;</li> <li>3. Check whether the switch of the cleaner is in "ON" position.</li> </ol>
The suction force is reduced.	<ol style="list-style-type: none"> <li>1. Check whether the floor brush, the hose and the spile are jammed, and remove any blockage immediately;</li> <li>2. Check whether the air-inlet filter gauze is dusty; frequently clean rubbish or replace air-inlet and air-outlet HEPA;</li> </ol>
There is abnormal sound when the motor is under operation.	<ol style="list-style-type: none"> <li>1. Stop the cleaner immediately; Check whether the floor brush, the hose and the spile are jammed, and remove any blockage immediately.</li> </ol>

## Aspirateur sans perte de puissance d'aspiration, utilisation du système True Multi-Cyclone V12

### CHER ACHETEUR,

Nous vous félicitons à l'occasion de l'achat de ce produit BORT qui se distingue par un design avancé et une haute qualité d'exécution. Nous espérons que notre produit deviendra votre compagnon pour de longues années.

Pour l'utilisation sécuritaire et efficace du produit au maximum, veuillez lire attentivement ce manuel d'utilisation et gardez-le pour référence future.

### AVANTAGES

1. Grâce à la présence du système True Multi-Cyclone System V12 avec deux réceptacles de poussière, sans perte de puissance d'aspiration.
2. Grâce à la longue durée de vie des filtres HEPA, des frais supplémentaires pour le remplacement des filtres ne sont plus nécessaires.
3. La présence du double système de nettoyage cyclonique et l'utilisation de filtres HEPA dans les systèmes d'amenée d'air et d'évacuation d'air du moteur permet d'atteindre un niveau élevé de nettoyage. Bon pour les allergiques et les asthmatiques.

### CARACTERISTIQUES TECHNIQUES **A**

#### ORGANISATION **B**

1. Brosse universelle
2. Tube télescopique
3. Pistolet avec boyau
4. Boyau flexible
5. Couvercle du container du collecteur de poussières
6. Bouton de fixation du container
7. Manette de transport de l'aspirateur
8. Bouton pour l'enroulage du câble électrique
9. Indicateur du branchement de l'aspirateur
10. Bouton branché / débranché
11. Roue
12. Base de l'aspirateur
13. Bouton de fixation du container
14. Filtre
15. Container de poussière
16. Couvercle inférieur du container
17. Bouton de fixation du couvercle inférieur du container
18. Bouton de fixation du couvercle supérieur du container
19. Couvercle du container du collecteur de poussières
20. Embout à fente
21. Brosse à nettoyer les tapis

ATTENTION : Toutes les images sont schématiques et peuvent différer du produit réel.

### COMPOSITION

La composition standard de cet équipement comprend les parties suivantes :

- Aspirateur
- Boyaux
- Tube télescopique
- Embout à fente
- Brosse universelle
- Brosse à nettoyer les tapis
- Manuel d'utilisation

En raison du perfectionnement permanent des caractéristiques des modèles, nous nous réservons le droit d'apporter des modifications à la construction et à la composition du produit.

### PRECAUTIONS ET MESURES DE SECURITE

1. Assurez-vous que vous allez utiliser le produit selon sa destination décrite dans ce manuel, et que les pièces-raccords appropriés recommandés par le fabricant sont utilisés.
2. Ne laissez pas l'aspirateur branché sans surveillance. Avant de commencer la procédure de l'entretien de l'aspirateur ou avant la mise en stockage, débranchez-le en appuyant sur le bouton « débr. » puis sortez la fiche d'alimentation de la prise électrique.
3. Il est interdit de tirer sur le cordon d'alimentation ou traîner l'aspirateur en tirant sur le cordon d'alimentation. Il est interdit de pincer le cordon d'alimentation, par exemple, avec une porte ou le corps de l'aspirateur.
4. L'aspirateur n'est pas un jouet ! Ne laissez pas les enfants jouer avec l'aspirateur. Veillez à ce que les enfants ne soient pas traumatisés lors de l'utilisation de l'aspirateur.
5. Il est interdit d'utiliser l'aspirateur avec le cordon d'alimentation défectueux. L'exploitation n'est permise qu'après le remplacement du cordon d'alimentation par un atelier autorisé.
6. Il est interdit de toucher le cordon d'alimentation avec les mains mouillées.
7. Lors de l'utilisation de l'aspirateur, veillez à ce que des particules d'ordures ne bouchent pas l'orifice d'entrée de la gaine d'air (y compris le boyau et l'embout) afin d'éviter la surchauffe et la défaillance du moteur et la détérioration du corps de l'aspirateur. En cas de bouchage, débranchez immédiatement l'aspirateur, mettez-le hors circuit et éliminez le bouchage.
8. Lors de l'utilisation de l'aspirateur, il est interdit de couvrir l'orifice de sortie d'air avec une serviette ou des matériaux pareils, autrement l'efficacité d'aspiration de poussière baisserait brusquement, et le moteur serait surchauffé et pourrait défailir.
9. Il est interdit d'utiliser l'aspirateur sur des surfaces irrégulières. Il faut prendre des précautions spéciales lors du nettoyage d'escaliers afin d'éviter la chute de l'aspirateur.
10. Il est interdit d'utiliser l'aspirateur pour ramasser des bouts de cigarettes non éteints afin d'éviter la défaillance du moteur.

11. Protégez l'aspirateur des sources de températures élevées (radiateur de chauffage central, poêles etc.) afin d'éviter la détérioration des parties plastiques de l'aspirateur.

12. Avant de commencer l'utilisation de l'aspirateur, il est nécessaire d'éloigner du plancher à nettoyer des objets grands et aigus qui pourraient endommager les parties plastiques de l'aspirateur, les éléments filtrants et le moteur.

13. Il est interdit d'aspirer de l'eau ou d'autres liquides avec l'aspirateur afin d'éviter la détérioration de l'aspirateur.

14. Ce produit n'est pas destiné à l'utilisation par des personnes handicapées physiques, psychiques ou mentales, y compris les enfants. L'utilisation de l'aspirateur est aussi interdite aux personnes qui manquent de l'expérience du travail avec de pareilles machines sans instructions appropriées ou surveillance d'un spécialiste.

## INSTRUCTIONS D'ASSEMBLAGE

Débranchez toujours l'aspirateur du réseau électrique lors de l'installation ou du démontage d'embouts ou d'accessoires !

### 1. Préparation de l'aspirateur

#### 1.1 Installation du boyau flexible sur l'aspirateur :

Insérez le raccord approprié du boyau flexible dans la prise d'air de l'aspirateur dans la partie avant de son corps. Un clic signifie le montage correct.

(Attention ! L'aspirateur ne peut fonctionner qu'avec le boyau flexible correctement raccordé.)

#### 1.2 Pour sortir le boyau flexible de la prise de l'aspirateur :

D'abord, débranchez l'aspirateur du réseau électrique. Appuyez sur le bouton sur la manette du boyau pour sortir le boyau de la prise de l'aspirateur.

### 2. Utilisation des embouts de nettoyage

#### 1. Embout à fente :

Pour nettoyer des radiateurs, des coins, des plinthes et entre les coussins

2. La brosse à tapis (2 en 1) est destinée à nettoyer des meubles, des surfaces nervurées de persiennes, des livres, des abat-jour, des rayons etc. On peut l'utiliser séparément comme embout à nettoyer les canapés.

## REGLES D'UTILISATION

Avant de commencer l'utilisation de l'aspirateur, tirez le cordon d'alimentation sur une longueur suffisante et insérez la fiche d'alimentation dans la prise électrique. Le marquage jaune sur le cordon d'alimentation montre la longueur idéale pour le travail. Ne tirez pas le cordon au-delà de la marque rouge.

#### 1. Bouton branché-débranché.

Insérez la fiche d'alimentation dans la prise électrique. Branchez l'aspirateur en appuyant sur le bouton principal branché / débranché ; l'indicateur s'allumera ce qui signifiera que l'aspirateur est prêt au fonctionnement. Après cela, glissez le bouton sur la manette du boyau pour faire marcher le moteur. Après cela, réglez la puis-

sance d'aspiration.

#### 2. Bouton de la fonction de l'enroulage automatique du câble électrique

Pour faire enrouler automatiquement le câble électrique, appuyez sur le bouton approprié d'une main et orientez le cordon de l'autre main de la façon qu'il s'enroule sans obstacles.

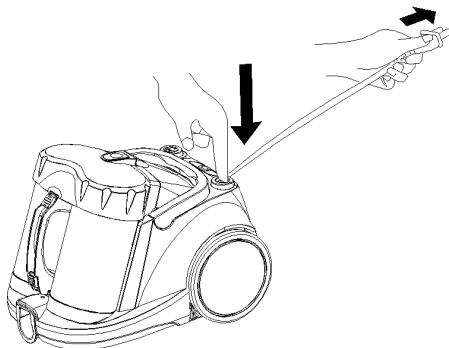

## SERVICE APRES-VENTE

En cas d'irrégularités dans le fonctionnement de l'aspirateur, veuillez contacter des spécialistes de service autorisés pour une consultation ou réparation.

#### 3. Régulateur de la puissance d'aspiration

Appuyez sur le bouton principal branché / débranché sur le corps de l'aspirateur. L'indicateur s'allumera. L'aspirateur est prêt au travail. Glissez le régulateur de puissance sur la manette du boyau pour brancher le moteur, régler la puissance d'aspiration ou débrancher le moteur. En cas d'arrêt provisoire du nettoyage, glissez le régulateur sur la manette dans la position DEBR. A la fin du processus de nettoyage, débranchez l'aspirateur en appuyant sur le bouton principal Branché / débranché. L'alimentation de l'aspirateur sera coupée. (L'indicateur s'éteindra.) Après cela, mettez l'aspirateur en stockage.

## REGLES D'ENTRETIEN DE L'ASPIRATEUR

1. Pour vider le collecteur de poussières  
Utilisez l'aspirateur seulement avec le container du collecteur de poussières correctement installé.

1. Appuyez sur le bouton de détachement du container du collecteur de poussières ; puis, en tenant par la manette, détachez le container du corps.

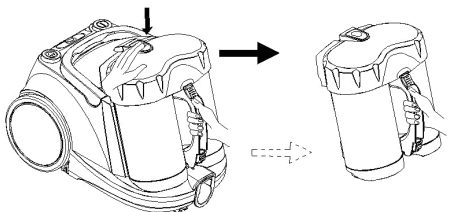

2. Appuyez sur le bouton de fixation du couvercle inférieur du container et videz le container.  
3. En cas d'engorgement, retirez le bloc à filtre du container. Nettoyez le filtre avec une brosse douce ou rincez-le avec de l'eau. Avant de réinstaller le bloc à filtre pour continuer le travail, faites-le sécher soigneusement.

2. Pour installer le container du collecteur de poussières sur le corps de l'aspirateur :

1. Appuyez sur le couvercle inférieur du container du collecteur de poussières dans la direction du corps du container jusqu'à ce qu'il se verrouille.
2. Installez le container du collecteur de poussières en place sur le corps de l'aspirateur (voir figure).
3. En appuyant légèrement sur le container du collecteur de poussières, verrouillez-le sur le corps de l'aspirateur.

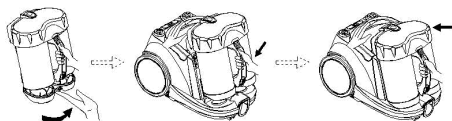

3. Pour remplacer ou nettoyer les filtres HEPA.

a. Appuyez sur le bouton de la grille du filtre HEPA. Enlevez la grille du corps de l'aspirateur. Après cela, sortez le filtre HEPA.

Nettoyez le filtre HEPA avec une brosse douce ou rincez-le avec de l'eau tiède. Faites-le sécher soigneusement et réinstallez en position de travail. En cas de réduction de la puissance d'aspiration, procédez au rinçage du filtre.



Réinstallez la grille dans sa position.

Note : le filtre doit être placé correctement en position appropriée lors de l'utilisation de l'aspirateur.

b. Appuyez sur le bouton de fixation du container. Enlevez le container du corps de l'aspirateur.

Tirant sur la manette du cadre du filtre, sortez le filtre

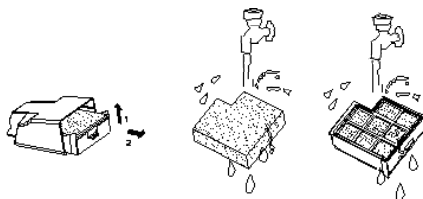

## Пылесос Без потери мощности всасывания, применение системы True Multi-Cyclone V12

### УВАЖАЕМЫЙ ПОКУПАТЕЛЬ!

Поздравляем Вас с приобретением продукции BORT, которая отличается прогрессивным дизайном и высоким качеством исполнения. Мы надеемся, что наша продукция станет Вашим спутником на долгие годы.

Для максимально безопасного и эффективного использования изделия, пожалуйста, внимательно прочтите данное руководство по эксплуатации и сохраните его для дальнейшего использования.

### ПРЕИМУЩЕСТВА

1. Благодаря наличию системы true multi-cyclone system V12 с двумя ёмкостями для сбора пыли, отсутствует потеря мощности всасывания.
2. Благодаря длительному сроку службы HEPA фильтров, не требуется дополнительных расходов на замену фильтров.
3. Наличие двойной системы циклонной очистки и применение HEPA фильтров в системах подачи воздуха и вывода воздуха от мотора позволяет достичь высочайшего уровня очистки. Подходит аллергикам и астматикам.

### ТЕХНИЧЕСКИЕ ХАРАКТЕРИСТИКИ **A**

#### УСТРОЙСТВО **B**

1. Щётка универсальная
2. Телескопическая трубка
3. Пистолет со шлангом
4. Гибкий шланг
5. Крышка контейнера пылесборника
6. Кнопка фиксации контейнера
7. Рукоятка для транспортировки пылесоса
8. Кнопка для смотки электрического кабеля
9. Индикатор включения пылесоса
10. Кнопка вкл./выкл.
11. Колесо
12. Основание пылесоса
13. Кнопка фиксации контейнера
14. Фильтр
15. Контейнер для сбора пыли
16. Нижняя крышка контейнера
17. Кнопка фиксации нижней крышки контейнера
18. Кнопка фиксации верхней крышки контейнера
19. Крышка контейнера пылесборника
20. Щелевая насадка
21. Щётка для чистки ковров

**ВНИМАНИЕ:** Все рисунки являются схематическими и могут отличаться от реального изделия

### КОМПЛЕКТАЦИЯ

Стандартная Комплектация данного оборудования включает в себя следующие части:

Пылесос  
Шланг  
Трубка телескопическая  
Насадка щелевая  
Щетка универсальная  
Щетка для чистки ковров  
Руководство по эксплуатации



В связи с постоянным совершенствованием технических характеристик моделей, оставляем за собой право вносить изменения в конструкцию и комплектность изделия.

### МЕРЫ ПРЕДОСТОРОЖНОСТИ И БЕЗОПАСНОСТИ

1. Убедитесь в том, что собираетесь применять изделие в соответствии с назначением, приведенным в данной инструкции и применяются соответствующие соединительные элементы, рекомендованные производителем.
2. Не оставляйте пылесос включенным без присмотра. Перед началом процедуры по уходу и обслуживанию пылесоса или укладкой его на хранение, его следует отключить, нажав на кнопку выкл., затем вынуть вилку шнура питания из розетки.
3. Запрещается дергать шнур питания или тянуть пылесос, удерживая за шнур питания. Нельзя защемлять шнур питания, например, дверью или корпусом пылесоса.
4. Пылесос не игрушка! Не давайте играть с ним детям. Следите за тем, чтобы дети не пострадали во время эксплуатации пылесоса.
5. Запрещено пользоваться пылесосом при поврежденном шнуре питания. Эксплуатация разрешается только после замены шнура питания в авторизованной мастерской.
6. Нельзя брать за шнур питания мокрыми руками.
7. При применении пылесоса следует следить за тем, чтобы частицы мусора не заблокировали выпускное отверстие для воздуха (включая шланг и его наконечник) во избежание перегрева и выхода из строя мотора и повреждения корпуса пылесоса. Если блокирование все же произошло – работу пылесоса следует немедленно прекратить, отключить его от источника питания и прочистить загрязнение.
8. При применении пылесоса запрещено накрывать выпускное отверстие для воздуха полотенцем и подобными материалами, иначе эффективность всасывания пыли резко упадет, а двигатель начнет перегреваться и может выйти из строя.

9. Запрещено применять пылесос на неровных поверхностях. Следует проявлять особую осторожность при очистке лестниц во избежание падения пылесоса.

10. Запрещено применять пылесос для уборки непогашенных окурков во избежание повреждения мотора.

11. Держите пылесос на удалении от источников высокой температуры (батареи центрального отопления, печи и т.п.) во избежание повреждения пластиковых частей пылесоса.

12. Перед началом использования пылесоса следует устранить с пола, подлежащего уборке, крупные и острые предметы, которые могут повредить пластиковые части пылесоса, фильтрующие элементы и мотор.

13. Запрещено всасывать воду или другие виды жидкости при помощи пылесоса во избежание повреждения пылесоса.

14. Данный аппарат не предназначен для эксплуатации лицами с ограниченными физическими, психическими или умственными возможностями, включая детей. Запрещено эксплуатировать пылесос также лицами с недостатком опыта работы с такими устройствами без соответствующего инструктажа или надзора специалиста.

## ИНСТРУКЦИИ ПО СБОРКЕ

Всегда отключайте пылесос от сети питания при установке или съеме насадок и принадлежностей!

### 1. Подготовка пылесоса

#### 1.1 Установка гибкого шланга на пылесосе:

Вставьте соответствующий разъем гибкого шланга в воздухозаборный разъем пылесоса в передней части его корпуса. При правильной установке раздается щелчок.

( Внимание: Пылесос может работать только при правильно подсоединенном гибком шланге.)

#### 1.2 Для снятия гибкого шланга из разъема пылесоса:

Сначала отключите пылесос от сети эл.питания. Нажмите кнопку на рукоятке шланга для отсоединения его от разъема пылесоса.

### 2. Применение чистящих насадок

#### 1. Щелевая насадка:

Для чистки радиаторов, щелей, углов, плинтусов и между диванных подушек

2. Щетка для ковров (2 в 1) предназначена для чистки мебели, ребристых поверхностей жалюзи, книг, абажуров, полок и т.п. Отдельно можно применять как насадку для чистки диванов.

## ПРАВИЛА ПОЛЬЗОВАНИЯ

Перед началом использования пылесоса следует вытянуть шнур питания на достаточную длину и вставить вилку в розетку. Желтая маркировка на шнуре питания показывает идеальную длину для работы. Не вытягивайте шнур за пределы красной метки.

### 1. Кнопка ВКЛ./ВЫКЛ.

Вставьте вилку в розетку. Включите пылесос, нажав основную кнопку ВКЛ./ВЫКЛ., после чего включится лампа индикатора, что означает готовность пылесоса к работе.

После этого следует сдвинуть кнопку на рукоятке шланга для включения мотора. После чего следует отрегулировать мощность всасывания.

### 2. Кнопка функции автоматического сматывания эл.шнура

Для того, чтобы шнур автоматически сматался – нажмите на соответствующую кнопку одной рукой, а второй рукой направляйте шнур так, чтобы он сматывался без помех.

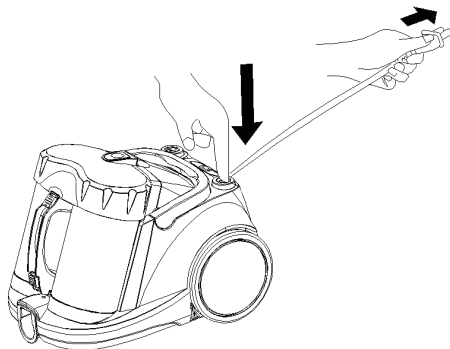

## ПОСЛЕПРОДАЖНОЕ ОБСЛУЖИВАНИЕ

В случае обнаружения нарушений в работе пылесоса следует обратиться к авторизованным сервисным специалистам на предмет ремонта или за консультацией

### 3. Регулятор мощности всасывания

Включите основную кнопку ВКЛ./ ВЫКЛ. на корпусе пылесоса. Загорится индикатор. Пылесос готов к работе. Сдвиньте регулятор мощности на рукоятке шланга для включения мотора, регулировки мощности всасывания или выключения мотора. Если процесс уборки вы временно приостановили – переведите регулятор на рукоятке в позицию ВЫКЛ. По окончании процесса уборки следует выключить пылесос нажатием на основную кнопку ВКЛ./ВЫКЛ. и подача питания к пылесосу прекратится. (Индикатор погаснет.) После чего следует убрать пылесос на хранение.

## ПРАВИЛА УХОДА ЗА ПЫЛЕСОСОМ

### 1. Как очистить контейнер пылесборника

Пылесос использовать только с правильно вставленным контейнером пылесборника.

1. Нажмите кнопку отсоединения контейнера пылесборника, затем, удерживая за ручку, отсоедините контейнер от корпуса пылесоса.

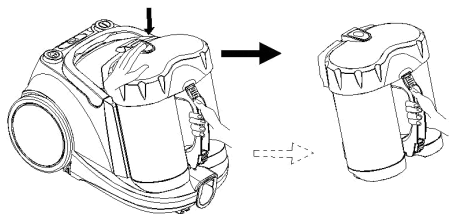

2. Нажмите кнопку фиксации нижней крышки контейнера и высыпьте мусор.

3. При сильном засорении выньте фильтровальный блок из контейнера. Прочистите фильтр мягкой щеткой или промойте его водой. Перед тем как вернуть фильтровальный блок на место для продолжения работы его следует тщательно просушить.

2. Как установить контейнер пылесборника на корпусе пылесоса:

1. Нажать на нижнюю крышку контейнера пылесборника по направлению к корпусу контейнера до упора, пока она не зафиксировается.

2. Установить контейнер пылесборника в предназначенное для него место на корпусе пылесоса как показано на рисунке.

3. Нажав на контейнер пылесборника с легким усилием зафиксировать его на корпусе пылесоса.

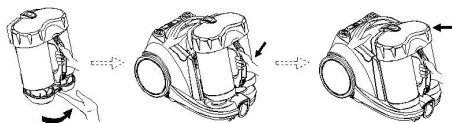

### 3. Как заменить или очистить HEPA фильтры

а. Нажать кнопку решётки HEPA фильтра. Снимите решётку с корпуса пылесоса. После чего выньте HEPA фильтр.

Прочистите HEPA фильтр мягкой щеткой или прополощите в теплой воде. После чего тщательно просушите и снова устанавливайте в рабочее положение. При уменьшении силы всасывания следует провести процедуру промывки фильтра.



Вставьте решетку на прежнее место.

Примечание: фильтр должен быть правильно размещен в предназначенном для него месте при эксплуатации пылесоса.

б. Нажмите на кнопку фиксации контейнера. Снимите контейнер с корпуса пылесоса

Потянув за ручку рамы фильтра, выньте губчатый фильтр и HEPA фильтр из кассетного корпуса. После чего прочистите губку и HEPA фильтр мягкой щеткой или прополоскайте их в теплой воде. После чего тщательно просушите и снова устанавливайте в рабочее положение. Все фильтры можно промывать водой.

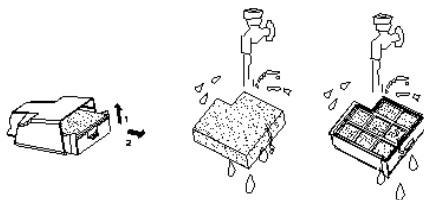



Недостатки	Способ устранения
Пылесос не работает	<ol style="list-style-type: none"> <li>1. Убедитесь в том, что вилка шнура питания правильно подсоединена к розетке источника питания. Выньте вилку из розетки и снова вставьте ее в розетку. Попробуйте включить.</li> <li>2. Убедитесь в наличии питания в розетке.</li> <li>3. Убедитесь в том, что выключатель вкл./выкл. находится в положении “ВКЛ”.)</li> </ol>
Сила всасывания уменьшилась.	<ol style="list-style-type: none"> <li>1. Проверьте на предмет наличия засорения щетку, шланг и наконечник. В случае наличия засорения – следует их немедленно устранить;</li> <li>2. Следует проверить фильтр впускного отверстия воздуховода на предмет наличия сильной загрязненности. Следует прочистить или заменить HEPA фильтры во впускных и выпускных отверстиях.</li> </ol>
Наличие нехарактерного звука при работе пылесоса .	<ol style="list-style-type: none"> <li>1. Немедленно прекратите работу;</li> <li>2. Проверьте щетку, шланг и наконечник на предмет наличия засорения и устраните его.</li> </ol>

# Exploded view

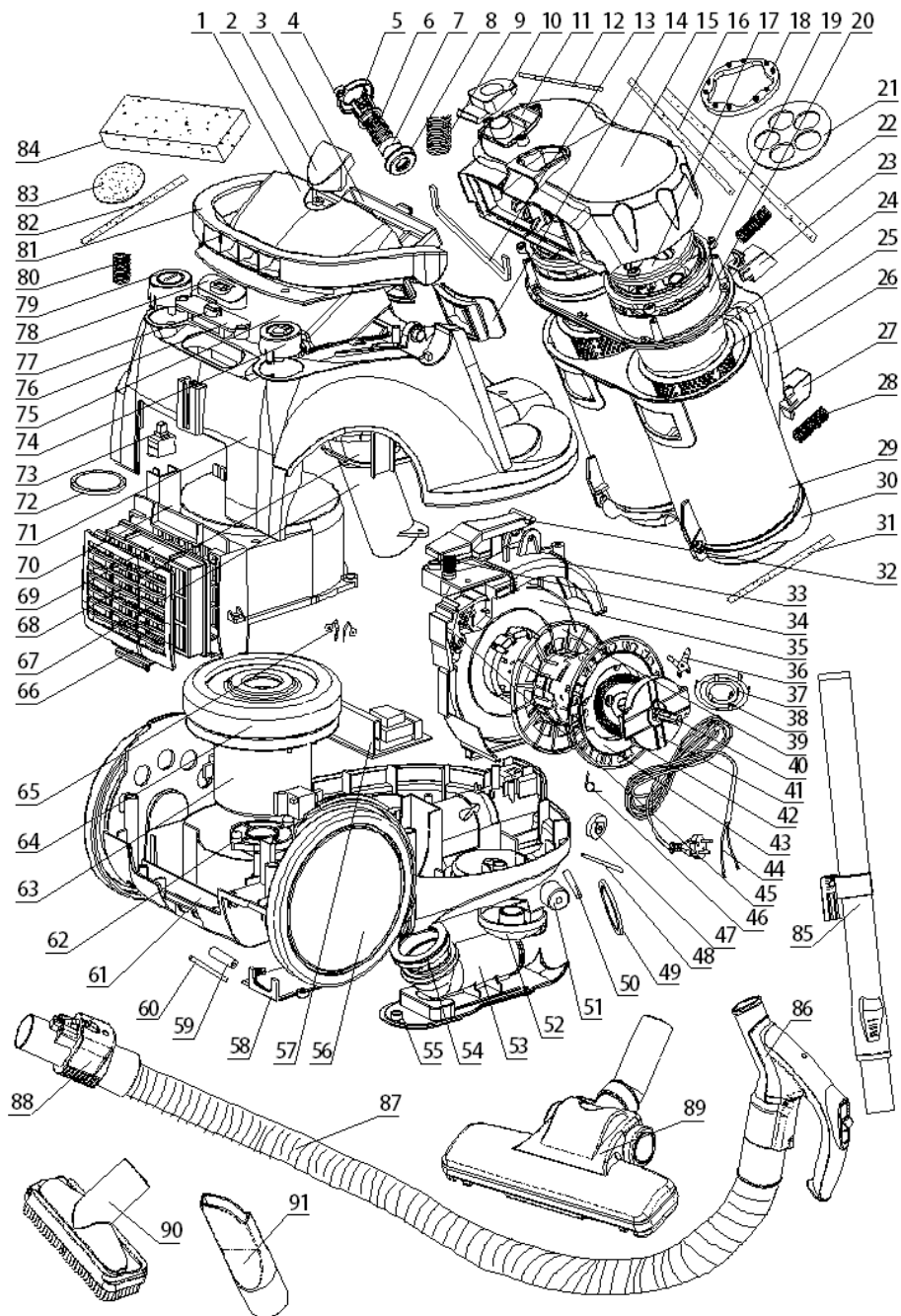

# Spare parts list

## No. Part Name

63 Electric motor

73 Switch

### DE KONFORMITÄTSERKLÄRUNG

Wir erklären in alleiniger Verantwortung, daß dieses Produkt mit den folgenden Normen oder normativen Dokumenten übereinstimmt: EN 55011:2009, EN 55014-2:1997+A1:2001+A2:2008, EN 61000-3-2:2006+A2:2009, EN 61000-3-3:2008 gemäß den Bestimmungen der Richtlinien 2006/42/EG, 2006/95/EG, 2004/108/EGC.

### FR DÉCLARATION DE CONFORMITÉ

Nous déclarons sous notre propre responsabilité que ce produit est en conformité avec les normes ou documents normalisés suivants: EN 55011:2009, EN 55014-2:1997+A1:2001+A2:2008, EN 61000-3-2:2006+A2:2009, EN 61000-3-3:2008 conforme aux réglementations 2006/42/CEE, 2006/95/CEE, 2004/108/CEE.

### GB DECLARATION OF CONFORMITY

We declare under our sole responsibility that this product is in conformity with the following standards or standardized documents: EN 55011:2009, EN 55014-2:1997+A1:2001+A2:2008, EN 61000-3-2:2006+A2:2009, EN 61000-3-3:2008 in accordance with the regulations 2006/42/EEC, 2006/95/EEC, 2004/108/EEC.

### RU ЗАЯВЛЕНИЕ О СООТВЕТСТВИИ

Мы с полной ответственностью заявляем, что настоящее изделие соответствует следующим стандартам и нормативным документам: EN 55011:2009, EN 55014-2:1997+A1:2001+A2:2008, EN 61000-3-2:2006+A2:2009, EN 61000-3-3:2008 - согласно правилам: 2006/42/EEC, 2006/95/EEC, 2004/108/EEC.

Product management  
V. Nosik  
SBM group GmbH  
Kurfürstendamm 21  
10719 Berlin, Germany



---

---



**GB** *Warranty terms*

**DE** *Garantiebedingungen*

**FR** *Conditions de garantie*

**RU** *Условия гарантии*

Das vorliegende Dokument beschränkt die gesetzlich festgelegten Verbraucherrechte nicht, sonst ergänzt und präzisiert die gesetzlich vorgesehenen Verbindlichkeiten, bei denen es sich um Abkommen bzw. Vertrag handelt.

Machen Sie sich mit dem Garantieschein vertraulich und überprüfen Sie, dass er vom Verkäufer richtig ausgefüllt und gestempelt wird.

Wenn der Stempel fehlt und das Verkaufsdatum (oder Kassenzettel mit Verkaufsdatum) nicht angegeben ist, beginnt Garantiestart ab dem Tag der Herstellung des Produkts.

Kontrollieren Sie sorgfältig den äußeren Zustand des Produkts und Vollständigkeit des Lieferumfangs, alle Ansprüche an den äußeren Zustand und den Lieferumfang stellen Sie an den Verkäufer beim Kauf des Produkts.

Die Garantieleistungen in Bezug auf das von Ihnen gekaufte Gerät erfolgt durch den Verkäufer, speziellen Servicezentrum oder Montagefirma, die die Installation des Gerätes durchgeführt wurde (wenn das Produkt eine spezielle Montage, Einschaltung oder Zusammenbau braucht).

Mit allen Fragen über die Wartung des Produkts wenden Sie sich bitte an die speziellen Servicezentren. Ausführliche Information zu den Servicezentren, die zugelassen sind, Reparatur und Wartung des Produktes durchzuführen, gibt es auf der Seite <http://www.sbm-group.com>.

Zusätzliche Information können Sie beim Verkäufer erhalten.

Falls das Gerät durch Verschulden des Herstellers ausfällt, wird die Verpflichtung zur Beseitigung des Fehlers an die autorisierte vom Hersteller Organisation auferlegt. In diesem Fall kann der Käufer an den Verkäufer wenden. Die Haftung für die durch Verschulden der Montagefirma entstandenen Fehler wird auf die Firma auferlegt, die die Installation (Montage) des Geräts durchgeführt hat. In diesem Fall ist an die Firma zu wenden, die Installation (Montage) des Geräts durchführte.

Zur Installation (Anschluss) des Produkts (wenn das Produkt eine spezielle Montage, Anschluss oder Aufstellung benötigt) empfehlen wir, sich an die speziellen Servicezentren zu wenden. Sie sind berechtigt, beliebige Fachkräfte heranzuziehen, jedoch übernehmen der Verkäufer, die durch den Hersteller autorisierte Organisation, der Importeur und der Hersteller keine Haftung für die Fehler, die wegen falscher Installation (Einschaltung) entstanden sind.

Die Konstruktion, Lieferumfang oder Produkt können zwecks Verbesserung der technischen Eigenschaften des Produktes geändert werden. Diese Änderungen werden vorgenommen, ohne dass der Käufer darüber im Voraus benachrichtigt wird und haben keine Pflicht zur Änderung / Verbesserung der früher produzierten Modelle zur Folge. Wir bitten Sie ausdrücklich, zur Vermeidung von Missverständnissen vor der Installation/Betrieb des Produktes die Betriebsanleitung aufmerksam durchzulesen. Es ist verboten, etwaige Änderungen am Garantieschein vorzunehmen, sowie die hier angegebenen Daten zu löschen oder umzuschreiben. Die vorliegende Garantie gilt, wenn der Garantieschein richtig/leserlich ausgefüllt ist und Angaben über Modell des Produktes, seine Seriennummer, Verkaufsdatum, sowie Unterschrift der zuständigen Person und den Stempel des Verkäufers enthält.

- Lebensdauer der Klimageräte, der Trockner und elektrischen Heizgeräte (Konvektoren) beträgt 10 (zehn) Jahre.
- Lebensdauer der elektrischen Heizkanonen und Schleier beträgt 7 (sieben) Jahre, Infrarotheizter 8 (acht) Jahre.
- Lebensdauer anderer Geräte beträgt 5 (fünf) Jahre.
- Garantiefrist für Klimageräte, elektrische Heizkanonen, Infrarotheizter, elektrische Schleier und Wasserschleier beträgt 3 (drei) Jahre.
- Garantiefrist für andere Geräte beträgt 3 (drei) Jahre ab dem Tag, an dem das Produkts an Käufer verkauft wurde.

Die vorliegende Garantie gilt für Produktions- oder Konstruktionsdefekte des Produkts.

Ein autorisiertes Servicezentrum macht Reparaturen und ersetzt defekte Teile daheim oder beim Käufer (nach Ermessen des Servicezentrums).

Garantiereparatur des Produktes erfolgt spätestens in 45 Tagen. Falls bei Beseitigung der Fehler klar wird, dass sie nicht in dem durch die Parteien vereinbarten Zeitraum beseitigt werden, können die Parteien eine neue Vereinbarung über einen neuen Termin zur Beseitigung abschließen. Der angegebene Termin der Garantiereparatur des Produkts gilt nur für die Produkte, die zu Privat-, Familien oder Haushaltszwecken, aber nicht zu Geschäftszwecken verwendet werden.

Garantiefrist für das Zubehör (Teile, die ohne Werkzeug abgenommen werden können, d.h. Fächer, Börde, Gitter, Körbe, Aufsätze, Bürste, Röhre, Schläuche u.a. ähnliches Zubehör) beträgt drei Monate.

Garantiefrist für neues Zubehör, das am Produkt bei der Garantie- oder Entgelt-Reparatur montiert wird, oder separat vom Produkt erworben wurden, beträgt drei Monate ab dem Tag der Ausgabe des Produkts an den Käufer nach Beendigung der Reparatur oder Verkauf für das letzte Erzeugnis dieses Zubehörs. Die vorliegende Garantie gilt nur innerhalb der Russischen Föderation für Produkte, die innerhalb der Russischen Föderation gekauft wurden.

Die vorliegende Garantie gibt kein Recht für Erstattung und Begleichung des Schadens, der infolge der Überarbeitung oder Anpassung des Produkts entstanden ist, indem diese ohne vorherige schriftliche Zustimmung des Herstellers zwecks der Anpassung an die nationalen oder lokalen technischen Standards und Normen der Sicherheit, die im beliebigen anderen Land, außer der Russischen Föderation gelten, wo dieses Produkt ursprünglich verkauft wurde, vorgenommen wurden.

Die vorliegende Garantie gilt nicht für:

- periodische Wartung und Nachverkaufsservice des Produktes (Reinigung, Ersatz der Filter oder der Vorrichtungen, die als Filter dienen);
- verschiedene Anpassungen und Änderungen des Produkts, u.a. zwecks Verbesserung und Ausbreitung des normalen Einsatzbereiches gemäß der Bedienungsanleitung, ohne vorheriger schriftlicher Zustimmung des Herstellers.

Die vorliegende Garantie gilt nicht auch in den Fällen:

- wenn die Seriennummern vollkommen/teilweise geändert, ab gelöscht, entfernt oder unleserlich aufgeschrieben wird;
- wenn das Produkt nicht gemäß seiner direkten Bestimmung, nicht gemäß seiner Bedienungsanleitung betrieben wird, u.a. bei Betrieb des Produkts mit Überbelastung oder gemeinsam mit Zusatzeinrichtungen, die von dem Verkäufer, der vom Hersteller autorisierten Organisation, der Importeur und der Hersteller nicht empfohlen sind;
- wenn am Produkt mechanische Beschädigungen (Ausbrüche, Risse usw.), Einwirkungen der übermäßigen Kraft, chemisch aggressiven Stoffen, hohen Temperaturen, vermehrten Feuchtigkeit/Verstäubung, konzentrierten Dämpfe vorhanden sind, und wenn eine der oben genannten Tatsachen den Ausfall des Geräts verursachte;
- wenn die Reparatur/Einstellung /Installation/Anpassung/Inbetriebnahme nicht durch eine zugelassene Organisation/Person durchgeführt wird;
- wenn Beschädigung des Produktes durch Naturkatastrophen (Brand, Überflutung usw.) und andere Ursachen hervorgerufen wurde, die außer Kontrolle des Verkäufers, der vom Hersteller autorisierten Organisation, des Importeurs und der Herstellers sind;
- wenn das Produkt ans Strom-, Wassernetz inkorrekt angeschlossen wurde, sowie infolge Fehler (Abweichung der Betriebsdaten) der Strom-, Wassernetz und anderen Versorgungsnetze;
- wenn die Defekte durch Gelangen von Fremdkörpern, Flüssigkeiten (außer der von der Betriebsanleitung vorgesehenen), Insekten und ihren Ausscheidungsprodukte usw. in das Produkt hervorgerufen wurden;
- wenn es um mangelhafter Lagerung des Produkts handelt;
- wenn es notwendig ist, Lampen, Filter, Primärzellen, Akkus, Sicherungen, sowie Glas/ Porzellan/Stoff und manuell verstellte Teile und andere zusätzliche schnellverschleißende/ Umsteckteile des Produktes zu wechseln, die seinen eigenen

bemessenen Lebensdauer haben, infolge ihrer natürlichen Abnutzung, oder wenn solcher Wechsel durch die Konstruktion des Produktes vorgesehen ist und nicht mit Ausbau des Produktes verbunden ist;

- bei Defekten des Systems, in welchem das Produkt als Systemelement benutzt wurde;
- bei Defekten, die wegen Nichteinhaltung des unten angegebenen Merkblattes für Bedienung des Klimageräts durch den Käufer.

Betriebssonderheiten der Luftbefeuchter, Luftreiniger und Trockner

1. Bei Betrieb der Ultraschallluftbefeuchter ist unbedingt ein Original (Firmen) Filtereinsatz für Wasserenthärtung, wenn er in der Konstruktion vorgesehen ist. Bei Vorhandensein des Filtereinsatzes ist es empfohlen, Wasser aus der Leitung ohne Aufbereitung zu nehmen. Lebensdauer des Filtereinsatzes kommt auf Härtegrad des verwendeten Wasser auf und kann nichtvorherbestimmbar verringern, als Folge kann ein weißer Abschlag dem Luftbefeuchter herum und an der Membran des Luftbefeuchters bilden. Um die Wahrscheinlichkeit der Bildung dieses Abschlags zu verringern, ist der Filtereinsatz termingerecht rechtzeitig auszutauschen. Wegen der Abnutzung der Filter kann bei den Luftbefeuchter die Leistung des Wasserauslaufs abnehmen, um dies zu vermeiden, ist termingerechter und regelmäßiger Filteraustausch gemäß der Bedienungsanleitung zu empfehlen. Für die in diesem Punkt angegebenen Störungen des Luftbefeuchters und die hieraus resultierenden Schäden für den Käufer und den Dritten haften nicht der Verkäufer, die vom Hersteller autorisierte Organisation, der Importeur und der Hersteller, die vorliegende Garantie gilt für solche Störungen des Luftbefeuchters nicht.

Beim Betrieb des Luftbefeuchters ist es empfohlen, nur die Original- (Firmen) Ersatzteile des Herstellers anzuwenden.

Wenn der Luftbefeuchter keinen Filtereinsatz hat, so ist es empfohlen, Destillationswasser oder enthartetes Wasser zu nutzen. Infolge dessen wird die Bildung des Abschlags an der Membran erheblich reduziert. Der Abschlag an der Membran kann zur Verringerung der Wirksamkeit und dem Ausfall des Produktes führen und ist kein Garantiefall.

2. Vor der Inbetriebnahme des Luftreinigers nehmen Sie die Filter aus dem Beutel aus. Für normale Verteilung des gereinigten Lufts durch das Volumen des Raums stellen Sie den Luftreiniger nicht in einem Luftfluss (am Luftzug, vor dem Ventilator usw.). Die Beschädigung des Filters kann zur Verringerung der Wirksamkeit der Luftreinigung führen. Der am Filter gesammelte Staub ist mit dem Staubsauger vorsichtig zu entfernen. Waschen des Filters mit Wasser ist nicht erlaubt.

3. Beim Betrieb des Trockners stellen Sie diesen auf eine ebenen Oberfläche zur Vermeidung des Wasserverlustes und des starken Geräusches. Für effektiven Trocknung machen Sie Fenster und die Türen im Zimmer zu. Bei Verstellung des Gerätes verhalten Sie besonders vorsichtig: nicht stoßen, nicht kippen und nicht fallen lassen. Vor dem Einschalten des Geräts prüfen Sie, ob der Kondenswassersammler richtig montiert ist.

Merkblatt zur Bedienung des Klimagerätes

1. Mindestens einmal je zwei Wochen, bei Bedarf noch öfter, die Luftfilter in innerem Block (siehe Bedienungsanleitung) zu reinigen. Zugrunde der Schutzwirkung von diesen Filter ist elektrostatische Prinzip gelegt, deswegen ist der Filter sogar bei kleiner Verschmutzung außer Funktion.

2. Reinigen Sie den Wärmetauscher im innerem Block mindestens einmal jährlich. Dazu öffnen Sie das vorder Gitter, nehmen Sie die Luftfilter ab, mit einem Staubsauger oder einem langhaarigen Pinsel vorsichtig die Rippen des Wärmetauschers sauber machen (achten Sie drauf, dass gedrückte Rippen die Effizienz des Klimageräts verringern).

Seien Sie bei dieser Arbeit vorsichtig und beschädigen Sie Ihre Hände an den scharfen Kanten der Rippen nicht!

3. Einmal im Jahr (am besten im Frühjahr), bei Bedarf, ist Wärmetauscher des Außenblocks zu reinigen und den Betrieb der Klimageräts in allen Modes zu kontrollieren. Das sichert effektive Arbeit Ihres Klimageräts.

4. Es ist zu berücksichtigen, dass Betrieb des Klimageräts im Winter einige Besonderheiten aufweist. Erstens, bei sehr niedrigen Temperaturen: von  $-10^{\circ}\text{C}$  und tiefer für Klimageräte vom nicht Invertortyp und von  $-15^{\circ}\text{C}$  und tiefer für Klimageräte vom Invertortyp ist es empfohlen, das Klimagerät nur im Ventilatorbetrieb zu nutzen. Anlass des Klimageräts in Betrieb der Abkühlung oder der Heizung kann zu den Störungen oder Ausfall des Kompressors führen. Zweitens, wenn draußen Minustemperatur ist, und das Kondensat (Wasser aus dem inneren Block) draußen abfließt, so ist Einfrieren des Abflussrohrs möglich und Wasser aus inneren Block fließt dann in Raum. Der Käufer-Verbraucher ist davor gewarnt, dass gemäß dem P. 11 „Des Verzeichnisses der Industriewaren von der ordnungsgemäßen Qualität, die nicht der Rückgabe oder dem Austausch für gleiche Waren mit einer anderen Größe, Form, Abmessungen, Fassung, Farbe oder Lieferumfang unterliegen“ der Anordnung der Regierung der Russischen Föderation vom 19.01.1998. Nr. 55 ist er nicht berechtigt, den Austausch des gekauften Produkts laut dem Art. 25 des Gesetzes „Über den Schutz der Verbraucherrechte“ und dem Art. 502 des Zivilgesetzbuches der Russischen Föderation.

Nach der Unterzeichnung des Garantiescheins durch den Käufer gilt es wie folgt:

- Alle notwendige Information über dem gekauften Produkt und seinen Gebrauchseigenschaften ist dem Käufer vollkommen gewährt, gemäß dem Art. 10 des Gesetzes „Über den Schutz der Verbraucherrechte“;
- Der Käufer ist mit Bedingungen der Garantiebedingung/Besonderheiten des Betriebs des gekauften Produkts vertraut gemacht und einverstanden ist;
- Der Käufer hat keine Ansprüche an den äußeren Zustand/Lieferumfang des gekauften Produkts.

This document does not restrict statutory rights of consumers; it clarifies the obligations stipulated by law, this document binds the proposed agreement between the parties in the contract.

Carefully read the warranty and make sure it is completed correctly and has the stamp of the Seller.

In the absence of the stamp and the date of sale (or sales receipt with the date of sale) this warranty period will begin from the date of production.

Carefully check the condition of the product and its components, all claims about condition of the product and its components present it to the Seller before purchasing.

Warranty service of the device will be purchased through the Seller, specialized service centers and field technicians who installed the device (if the device needed a special installation, connection or assembly).

For all matters relating to the product maintenance, please contact a qualified service center. Details of the service centers, authorized to carry out repairs and maintenance of the product is available at <http://www.sbm-group.com>. For more information, please contact the Seller.

In case of malfunction caused by the manufacturer's assembly line the solution of the problem lies with the organization designated by the manufacturer. In this case, the buyer has the right to appeal to the Seller. Responsibility for the malfunction caused by the field technicians that conducted the installation of the device lies on the field technicians. In this case, please refer to the organization that conducted the installation of the device.

For installation (connection) of the product (if the product requires special installation, connection or assembly) we recommend you contact a qualified service center. You can use the services of any qualified technicians, in this case the Seller, the Organization designated by the manufacturer, Importer, Manufacturer is not liable for product defects arising from improper installation (connection).

In order to improve the design, constructions, or manufacturing techniques with its technical characteristics, we may do so without prior notice to the Buyer and shall not entail obligation to update / improve the previously released products. In order for proper installation and operation of the product, we urge you to carefully examine the operating instructions to avoid any problems. Do not make any changes to the warranty card (do not add or erase any information on this card). This warranty is valid if the warranty card contains correctly and clearly the full information (the name and the product model, serial number, date of sale, a signature of the authorized person and stamp of the Seller).

- Service life of air conditioners, dehumidifiers and electric heaters (convectors) is 10 (ten) years.
- Service life of electric heat guns and thermal veils is 7 (seven) years, infrared heaters 8 (eight) years.

- Service life of other products is 5 (five) years.
  - The warranty period for air-conditioners, electric fan heaters, infrared heaters, electric and water thermal veils is 3 (three) years.
  - The warranty period for other products is 3 (three) years from the date of sale of the product to the Buyer.
- This warranty applies to manufacturing or construction defects of the product.

For any authorized repair or replacement of defective parts will be at discretion of the service center, to determine where service will take effect (Buyer's home or service centre). With a period of not exceeding 45 days.

If for any reasons repairs require more than 45 days service center will notify the Buyer and new agreement will be drawn.

Specified period covered repair applies only to products that are used for personal, family or household purposes not related to business activities.

- The warranty period for the component parts (parts that can be removed from the product without any tools, like boxes, shelves, grills, baskets, tools, brushes, tubes, hoses, and other similar components) is 3 (three months).

- The warranty period for new components, installed on the product with warranty repair or paid repair, or purchased separately from the product is 3 (three) months from the date of delivery after the repair, or sales to the Buyer of these components.

This warranty does not give right to compensation and coverage for damage that occurred as a result of alteration or adjustment of product, without the prior written consent of the manufacturer, in order to bring it into compliance with local or national technical standards and safety regulations in force in any country.

This warranty does not cover:

- Periodic maintenance and service products (cleaning, replacing filters or device used as a filter);
- Any adaptation or any changes of use outside of manual, including with a view to improving and expanding the scope of its normal use, as instructed by the product, without prior written consent.

This warranty is also void in the following cases:

- If it is fully or partially altered, deleted or removed or illegible serial number;
- Use of the product for other than its intended use and not following the instruction manual, including use of the product or in conjunction with an overload of accessories not recommended by the Seller, the organization authorized by the manufacturer, importer, manufacturer;
- If any mechanical damage (chips, cracks, etc.), the impact on the product of excessive force, aggressive chemicals, high temperatures, high humidity / dust, concentrated vapors, was the cause of the malfunction of the product;
- repair / setup / installation / adaptation / start-up of product by non-authorized organizations / individuals;
- natural disasters (fire, flood, etc.), and other causes beyond the control of the Seller, organization authorized by the manufacturer, importer, manufacturer and Buyers;



---

- Improper connections for electricity or water supply, as well as failures (does not meet the operating parameters) of electricity or water supply system and other external networks;

- defects resulting from foreign objects inside product or liquids, (except those provided by the operating instructions, insects, and their metabolic products, etc.);

- Improper storage of the product;

- Replacement of the bulbs, filters, batteries, fuses, and glass / porcelain / fabric and manually operated parts and other extra wear and tear parts or product, which have their own limited life, due to the natural wear and tear, or if replacement is by construction and is not associated with the assembly of the product;

- defects caused by other system, in which the product is used as an element of the system.

- defects resulting from failure by not following the Buyer's Manual as follows.

Operation features humidifiers, air purifiers and dehumidifiers

1. It is mandatory for operation of ultrasonic humidifiers use the original (brand) filter cartridge for water softening if applicable by construction. With the filter cartridge it is recommended to use tap water without treatment or purification. Life of the filter cartridge depends on the hardness of the water and can be unpredictable decrease, resulting in a white precipitate around the humidifier and on the membrane of the humidifier. To reduce the likelihood of occurrence of such sediment filter cartridge requires periodic timely replacement. Service life of filters in humidifiers can decrease performance out moisture in time, which requires regular periodic replacement of filters according to the instructions. For any and all listed in this paragraph and above faults which caused defects, damage by the Buyer or a third party, the Seller, organization designated by the manufacturer, importer, manufacturer are not liable and the real guarantee for such problems humidifiers are not covered.

For operating the product is recommended to use only the original (branded) accessories of manufacturer.

If a humidifier does not have a filter cartridge, it is recommended to use distilled or softened water. This will reduce calcium build-up on the membrane. Calcium build-up on the membrane can lead to lower efficiency and product malfunction and is not covered by warranty.

2. Before to start use the air cleaner, take out filter from the bag. For a normal distribution of purified air in the room do not install an air cleaner in the air flow (in the draft, the fan, etc.). Any damage of the filter may reduce the effectiveness of air purification. Accumulated on the filter dust can be carefully removed with a vacuum cleaner. Water wash of the air cleaner filter is not allowed.

3. To prevent water leaks and excessive noise, it is recommended to install the dehumidifier on a flat surface. To ensure efficient drainage, close windows and doors of the room where is dehumidifier working. When moved particularly careful: do not hit the unit, do not tilt or allow it to fall. Before switching on, make sure that the condensate tank is installed correctly.

Guide to care for an air conditioning:

1. At least once in 2 weeks, and if necessary, more frequently, clean the air filters inside the unit (check the Manual). The protective properties of the filters based on electrostatic effect, so even with a slight contamination, the filter does not operate as well.

2. At least once a year, clean the heat exchanger inside the unit. To do this: Open the front framework, take out the air filter and by using a vacuum cleaner or a brush with long bristles gently clean the ribs of the heat exchanger (note: crushed ribs reduce the efficiency of the air conditioner.)

When you do this, be careful not to hurt your hands by the sharp edges of the ribs!

3. Once a year (better in spring), when necessary, clean the heat exchanger of the outdoor unit and check the air conditioner how it works in all modes. This will ensure reliable operation of your air conditioner.

4. Please remember that the operation of the air conditioner in the winter time has a number of features. At first, at very low temperatures: -10° C or below for non-inverter air conditioners and -15° C and below, for inverter air conditioners, it is recommended to use the air conditioning only in the ventilation mode. To use the air conditioner for cooling or heating can be a reason of malfunction of the air conditioner and compressor failure. Second, if the outside temperature is negative, and the condensate (water from the indoor unit) is output outside, it may freeze drain pipe and water, having no outlet, will flow from the indoor unit to the room.

Buyer-Consumer is warned that, by paragraph 11 "List of non-food products of good quality, are not subject to return or exchange for a similar product of a different size, shape, size, style, color or configuration" Post. Government of the Russian Federation of 19.01.1998. № 55, he has no right to require the exchange of products purchased in the order of art. 25 of the Law "On Protection of Consumer Rights" ist. 502 of the Civil Code.

Since the signing by the Buyer of the warranty card is considered that:

- All information about the product and its consumer properties provided to Buyer fully, in accordance with Article 10 of the Law "On Protection of Consumer Rights";

- The Buyer has read and agrees to the terms of the warranty service and features operation of the product;

- The buyer does not have claims to the appearance and completeness of the product.

---

Ce document ne limite pas les droits des consommateurs prescrits par la législation, mais complète et spécifie les obligations statutaires en cadre d'un accord entre des parties ou d'un contrat.

Veuillez lire attentivement la carte de garantie et s'assurer qu'elle est correctement remplie et revêtue du cachet du Vendeur.

En l'absence du cachet et de la date d'achat (ou d'un ticket de caisse avec mention de la date d'achat) la période de garantie du produit est calculée à partir de la date de sa fabrication.

Veuillez vérifier attentivement l'aspect extérieure du produit et de son équipement, toute réclamation sur l'aspect extérieure et l'équipement du produit doit être adressée au Vendeur lors de l'achat du produit.

Les réparations sous garantie de l'appareil que vous avez acheté s'effectuent par le Vendeur, les services après-vente agréés ou la société de montage qui a effectué l'installation de l'appareil (si l'appareil exige l'installation, le branchement ou assemblage particuliers).

Pour toutes les questions relatives à l'entretien de l'appareil, veuillez contacter nos services après-vente agréés. Des informations détaillées sur les services après-vente autorisés à effectuer la réparation et l'entretien du produit, sont disponibles sur le site <http://www.sbm-group.com>. Pour toutes informations complémentaires veuillez contacter le Vendeur.

En cas de dysfonctionnement de l'appareil par la faute du fabricant, la responsabilité de la réparation incombe à une organisation autorisée par le fabricant. En ce cas, l'acheteur a le droit de s'adresser au Vendeur. La responsabilité de la réparation de l'appareil endommagé par la faute d'une société qui a effectué l'installation (le montage) de l'appareil incombe à la société de montage. Dans ce cas, il est nécessaire de s'adresser à la société qui a effectué l'installation (le montage) de l'appareil.

Pour l'installation (le branchement) de l'appareil (si l'appareil exige l'installation, branchement ou assemblage particuliers), il est recommandé de s'adresser aux services après-vente agréés. Vous pouvez vous adresser aux services d'experts qualifiés, cependant, le Vendeur, l'Organisation autorisée par le fabricant, l'Importateur, le Fabricant n'assument pas la responsabilité des défauts du produit résultant de son installation (branchement) incorrecte.

Il est possible d'apporter des modifications à la structure, l'équipement et la technologie de la fabrication du produit visant à améliorer ses caractéristiques techniques. Telles modifications sont faites sans préavis de l'acheteur et ne peuvent entraîner aucune obligation de modifier/améliorer les produits déjà existants. On vous demande d'étudier attentivement ce manuel d'utilisation avant l'installation/l'exploitation du produit pour éviter toute confusion. Ne pas apporter de modifications à la Carte de garantie, ne pas effacer ou récrire des données qu'elle contient. Cette garantie n'est valable que si la Carte de garantie est dûment/complètement remplie et contient: la dénomination et le modèle du produit, son numéro de série, la date d'achat, ainsi que la signature de la personne autorisée et le cachet du Vendeur.

- La durée de service de climatiseurs, déshumidificateurs et radiateurs électriques (convecteurs) est 10 (dix) ans.
- La durée de service de canons à chaleur électriques et de rideaux thermiques est 7 (sept) ans, celle de radiateurs infrarouges est 8 (huit) ans.
- La durée de service des autres produits est 5 (cinq) ans.
- La période de garantie de climatiseurs, canons à chaleur électriques, radiateurs infrarouges, rideaux électriques et rideaux d'eau est 3 (trois) ans.
- La période de garantie des autres produits est 3 (trois) ans à compter de la date de la vente du produit à l'acheteur.

Cette garantie s'applique aux défauts dans la fabrication et dans la structure du produit.

Le service après-vente autorisé effectue la réparation et le remplacement d'éléments défectueux du produit dans un centre des services après-vente ou chez l'acheteur (à la discrétion du service après-vente). La réparation sous garantie s'effectue dans un délai n'excédant pas 45 jours. S'il devient évident lors de l'élimination des défauts du produit qu'ils ne seront pas éliminés dans un délai fixé par l'accord entre les parties, ceux-ci peuvent s'entendre sur les modalités nouvelles de l'élimination des défauts du produit. La période de réparation du produit sous garantie spécifiée ci-dessus, s'applique uniquement aux produits qui sont utilisés à des fins personnelles, familiales ou domestiques et pas liés à des activités commerciales.

La période de garantie des pièces détachées (pièces qui peuvent être enlevées du produit sans aucun outil, à savoir, boîtes, étagères, grilles, paniers, ajutages, brosses, tubes, tuyaux et autres composants similaires) est trois mois. La période de garantie de nouvelles pièces détachées installées sur le produit lors d'une réparation sous garantie ou d'une réparation payante ou celles achetées séparément du produit, est trois mois à compter de la date de la remise du produit réparé à l'acheteur ou de la vente de ces pièces à l'acheteur. Cette garantie n'est valable que sur le territoire de la Fédération de Russie pour les produits achetés sur le territoire de la Fédération de Russie.

Cette garantie ne donne pas droit à l'indemnisation et la couverture des dommages résultant de la modification ou de l'ajustage du produit, sans le consentement écrit préalable du fabricant, effectués en raison de le faire correspondre à des standards techniques et des normes de sécurité nationaux ou locaux qui sont en vigueur dans n'importe quel pays, sauf la Fédération de Russie, où le produit a été originellement vendu.

Cette garantie ne s'applique pas à:

l'entretien périodique et la maintenance du produit (nettoyage, remplacement des filtres ou des mécanismes agissant comme les filtres)

toutes les adaptations et modifications du produit, notamment ceux, visant à améliorer et étendre la portée de son utilisation normale, spécifiée dans le Manuel d'utilisation du produit, sans le consentement écrit préalable du fabricant.

Cette garantie ne s'applique pas également dans les cas suivants:

- si le numéro de série du produit est complètement/partiellement modifié, effacé; enlevé ou illisible;
- si le produit est désaffecté et n'est pas exploité conformément à son manuel d'utilisation, y compris l'exploitation excessive du produit ou son exploitation en conjonction avec un équipement complémentaire qui n'est pas recommandé par le Vendeur, l'organisation autorisée par le fabricant, l'importateur, le fabricant;
- au cas où le produit contient des dommages mécaniques (clivages, fissures, etc.), il est soumis à l'impact d'une force excessive, des produits chimiques agressifs, des températures élevées, d'une forte humidité/empoussiérage, des vapeurs concentrées, si tout ce qui précède a causé le dysfonctionnement du produit;
- si la réparation/réglage/installation/adaptation/mise en marche s'effectue par des organisations/individus non autorisés;
- dans le cas des catastrophes naturelles (incendies, inondations, etc.) et autres causes indépendantes de la volonté du Vendeur, organisation autorisée par le fabricant, importateur, fabricant et acheteur, qui ont apporté des dommages au produit.
- en cas de branchement incorrect du produit au réseau électrique ou au système d'approvisionnement en eau, ainsi qu'en cas de panne (paramètres de fonctionnement non alignés) du réseau électrique ou du système d'approvisionnement en eau et autres réseaux externes;
- en cas de défauts causés par l'ingestion dans l'intérieur du produit de corps étrangers, produits liquides, sauf ceux spécifiés dans le manuel d'utilisation, insectes et produits de leur activité vitale, etc.;
- en cas d'entreposage inadéquat du produit;

• quand il faut remplacer les lampes, filtres, batteries, piles, fusibles, des pièces en verre/porcelaine/tissu qui sont déplacées manuellement, ainsi que d'autres pièces du produit supplémentaires d'usure/d'accompagnement qui ont leur propre période de vie limitée, en raison de leur usure naturelle, ou si tel remplacement est prévu par la structure et n'est pas associé avec le démontage du produit;

• en cas des défauts dans le système, dans lequel le produit est utilisé comme un de ses éléments;

• en cas de défauts qui ont résulté du non-respect par l'Acheteur du Guide d'entretien du climatiseur indiqué ci-dessous. Caractéristiques de fonctionnement des humidificateurs d'air, purificateurs d'air et déshumidificateurs.

1. Il est obligatoire d'utiliser pour le bon fonctionnement des humidificateurs d'air à ultrasons une cartouche filtrante originale (de marque) pour l'adoucissement de l'eau, si elle est prévue par la structure. Pour la cartouche filtrante il est recommandé d'utiliser l'eau du robinet sans traitement ou purification préalables. La durée de vie d'une cartouche filtrante dépend de la dureté de l'eau et peut être diminuée imprévisiblement, ce qui entraîne l'apparition possible d'un précipité blanc autour de l'humidificateur d'air et sur la membrane de l'humidificateur d'air. Afin de réduire la probabilité d'apparition d'un tel précipité, la cartouche filtrante doit être périodiquement remplacée en temps opportun. A la suite de la durée de vie des filtres limitée, la capacité de sortie de l'humidité dans les humidificateurs d'air peut réduire, ce qui exige le remplacement périodique et en temps opportun des filtres, en conformité avec le manuel d'utilisation. Les défauts des humidificateurs d'air énumérés dans ce paragraphe et des dommages encourus suite à ces défauts à l'Acheteur et aux tiers ne font pas partie de la responsabilité du Vendeur, de l'Organisation autorisée par le fabricant, de l'Importateur, du Fabricant, et cette garantie ne s'applique pas à ce type de défauts des humidificateurs d'air.

Lors de l'utilisation de l'humidificateur d'air, il est recommandé d'utiliser uniquement des accessoires originaux (de marque) du fabricant.

Si l'humidificateur d'air ne contient pas de cartouche de filtre, il est recommandé d'utiliser une eau distillée ou adoucie. Cela permettra de réduire considérablement la formation de buée sur la membrane. La buée (dépôts) sur la membrane peut provoquer la diminution de l'efficacité et l'endommagement du produit et ne pas être couvert par la garantie.

2. Avant d'utiliser le purificateur d'air, sortir le filtres du sac. Pour une distribution normale d'air purifié partout dans le logement, ne pas installer le purificateur d'air dans le flux d'air (dans le courant d'air, devant un ventilateur, etc.) L'endommagement du filtre peut causer la diminution de l'efficacité de la purification d'air. La poussière accumulée sur le filtre peut être soigneusement enlevée à l'aide d'un aspirateur. Il n'est pas admis de laver à l'eau le filtre du purificateur d'air.

3. Lors de l'utilisation du déshumidificateur, placer l'appareil sur une surface plane pour empêcher la fuite d'eau et un bruit fort. Afin d'assurer une déshumidification efficace, fermer les fenêtres et les portes du logement surveillé. Lorsque vous déplacez l'appareil, soyez très prudent pour ne pas heurter, ne pas incliner et ne pas le laisser tomber. Avant de faire fonctionner l'appareil, s'assurer que le réservoir de collecte de condensat soit installé correctement.

Guide d'entretien du climatiseur:

1. Nettoyer les filtres à air dans l'unité intérieure (voir le manuel d'utilisation) au moins une fois toutes les 2 semaines ou plus souvent si nécessaire. Les propriétés protectrices de ces filtres sont basées sur l'effet électrostatique, pour cette raison filtre cesse de fonctionner même s'il ne reçoit qu'une quantité minimale de pollution.

2. Nettoyer l'échangeur thermique de l'unité intérieure au moins une fois par an. Pour le faire: ouvrir la grille frontale, enlever les filtres à air en utilisant un aspirateur ou une brosse à poils longs, nettoyer délicatement les ailettes de l'échangeur thermique (notez que les ailettes froissées diminuent l'efficacité du fonctionnement du climatiseur).

En réalisant cette opération, soyez attentifs pour ne pas blesser les mains par des arêtes vives des ailettes!

Une fois par an (il est préférable au printemps), si nécessaire, nettoyer l'échangeur thermique de l'unité extérieure et vérifier le fonctionnement du climatiseur dans tous les régimes. Cela assurera le fonctionnement fiable de votre climatiseur.

4. Il est nécessaire de prendre en considération que l'utilisation du climatiseur en hiver acquiert certaines caractéristiques particulières. Premièrement, à très basse température: de  $-10^{\circ}\text{C}$  et inférieure pour des climatiseurs de type traditionnel et de  $-15^{\circ}\text{C}$  et inférieure pour des climatiseurs de type «Inverter», il est recommandé d'utiliser le climatiseur seulement en régime de ventilation. L'activation du climatiseur en régime de refroidissement ou d'échauffement peut entraîner un dysfonctionnement du climatiseur et une panne du compresseur. Deuxièmement, si la température extérieure est négative, et le condensat (eau de l'unité intérieure) s'évacue à l'extérieur du logement, le tuyau de vidange peut geler et l'eau, n'ayant aucune sortie, coulera de l'unité intérieure à l'intérieure du logement.

L'acheteur-consommateur est averti que conformément au paragraphe 11 de la «Liste des produits non alimentaires de bonne qualité non remboursables et non échangeables pour un produit similaire d'une autre taille, forme, dimension, style, couleur ou structure» de l'Arrêté du Gouvernement de la Fédération de Russie du 19.01.1998. No 55, il n'a aucun droit d'exiger l'échange d'un produit acheté selon l'article 25 de la loi «Sur la protection des droits des consommateurs» et l'article 502 du Code civil de la Fédération de Russie.

Depuis la signature de la Carte de garantie par l'Acheteur, il est considéré que:

- Toutes les informations nécessaires concernant le produit acheté et ses propriétés de consommation sont fournies à l'Acheteur dans leur intégralité, conformément à l'article 10 de la loi «Sur la protection des droits des consommateurs»;
- L'Acheteur a lu et accepte les conditions de garantie/caractéristiques de fonctionnement du produit acheté;
- L'acheteur n'a pas de réclamation à l'égard de l'aspect extérieur/l'équipement du produit acheté.

Настоящий документ не ограничивает определенные законом права потребителей, но дополняет и уточняет оговоренные законом обязательства, предполагающие соглашение сторон либо договор.

Внимательно ознакомьтесь с гарантийным талоном и проследите, чтобы он был правильно заполнен и имел штамп Продавца.

При отсутствии штампа и даты продажи (либо кассового чека с датой продажи) гарантийный срок изделия исчисляется со дня его изготовления.

Тщательно проверьте внешний вид изделия и его комплектность, все претензии по внешнему виду и комплектности изделия предъявляйте Продавцу при покупке изделия.

Гарантийное обслуживание купленного Вами прибора осуществляется через Продавца, специализированные сервисные центры или монтажную организацию, проводившую установку прибора (если изделие нуждается в специальной установке, подключении или сборке).

По всем вопросам, связанным с техобслуживанием изделия, обращайтесь в специализированные сервисные центры. Подробная информация о сервисных центрах, уполномоченных осуществлять ремонт и техническое обслуживание изделия, находится на сайте <http://www.sbm-group.com>. Дополнительную информацию Вы можете получить у Продавца.

В случае неисправности прибора по вине изготовителя обязательно по устранению неисправности ложится на уполномоченную изготовителем организацию. В данном случае покупатель в праве обратиться к Продавцу. Ответственность за неисправность прибора по вине организации, проводившей установку (монтаж) прибора, ложится на монтажную организацию. В данном случае необходимо обратиться к организации, проводившей установку (монтаж) прибора.

Для установки (подключения) изделия (если изделие нуждается в специальной установке, подключении или сборке) рекомендуем обращаться в специализированные сервисные центры. Вы можете воспользоваться услугами любых квалифицированных специалистов, однако Продавец, Уполномоченная изготовителем организация, Импортёр, Изготовитель не несут ответственности за недостатки изделия, возникшие из-за его неправильной установки (подключения).

В конструкции, комплектации или технологии изготовления изделия, с целью улучшения его технических характеристик, могут быть внесены изменения. Такие изменения вносятся в изделие без предварительного уведомления Покупателя и не влекут обязательств по изменению/улучшению ранее выпущенных изделий. Убедительно просим Вас во избежание недоразумений до установки/эксплуатации изделия внимательно изучить его инструкцию по эксплуатации. Запрещается вносить в Гарантийный талон какие-либо изменения, а так же стирать или переписывать какие-либо указанные в нем данные. Настоящая гарантия имеет силу, если Гарантийный талон правильно/четко заполнен и в нем указаны: наименование и модель изделия, его серийные номера, дата продажи, а так же имеется подпись уполномоченного лица и штамп Продавца.

- Срок службы кондиционеров, осушителей и электрических обогревателей (конвекторов) составляет 10 (десять) лет.

- Срок службы электрических тепловых пушек и завес составляет 7 (семь) лет, инфракрасных обогревателей 8 (восемь) лет.

- Срок службы остальных изделий составляет 5 (пять) лет.
- Гарантийный срок на кондиционер, электрические тепловые пушки, инфракрасные обогреватели, электрические и водяные завесы составляет 3 (три) года.

- Гарантийный срок на прочие изделия составляет 3 (три) года со дня продажи изделия Покупателем.

Настоящая гарантия распространяется на производственный или конструкционный дефект изделия.

Выполнение уполномоченным сервисным центром ремонтных работ и замена дефектных деталей изделия производится в сервисном центре или у Покупателя (по усмотрению сервисного центра). Гарантийный ремонт изделия выполняется в срок не более 45 дней. В случае, если во время устранения недостатков товара станет очевидным, что они не будут устранены в определенный согласованием сторон срок, стороны могут заключить соглашение о новом сроке устранения недостатков товара. Указанный срок гарантийного ремонта изделия распространяется только на изделия, которые используются в личных, семейных или домашних целях, не связанных с предпринимательской деятельностью.

Гарантийный срок на комплектующие изделия (детали которые могут быть сняты с изделия без применения каких-либо инструментов, т.е. ящики, полки, решетки, корзины, насадки, щетки, трубки, шланги и др. подобные комплектующие) составляет три месяца. Гарантийный срок на новые комплектующие изделия, установленные на изделие при гарантийном или платном ремонте, либо приобретенные отдельно от изделия, составляет три месяца со дня выдачи Покупателю изделия по окончании ремонта, либо продаж и последнему этим комплектующим. Настоящая гарантия действительна только на территории РФ на изделия, купленные на территории РФ.

Настоящая гарантия не дает права на возмещение и покрытие ущерба, произошедшего в результате передачи или регулировки изделия, без предварительного письменного согласия изготовителя, с целью приведения его в соответствие с национальными или местными техническими стандартами и нормами безопасности, действующим и в любой другой стране, кроме РФ, в которой это изделие было первоначально продано.

Настоящая гарантия не распространяется на:

- периодическое обслуживание и сервисное обслуживание изделия (чистку, замену фильтров или устройств выполняющих функции фильтров);
- любые адаптации и изменения изделия, в т. ч. с целью совершенствования и расширения обычной сферы его применения, которая указана в Инструкции по эксплуатации изделия, без предварительного письменного согласия изготовителя.

Настоящая гарантия также не предоставляется в случаях:

- если будет полностью/частично изменен, стерт, удален или будет неразборчив серийный номер изделия;
- использования изделия не по его прямому назначению, не в соответствии сего Инструкцией по эксплуатации, в том числе, эксплуатации изделия с перегрузкой или совместно со вспомогательным оборудованием, не рекомендуемым Продавцом, уполномоченной изготовителем организацией, импортёром, изготовителем;
- наличия на изделии механических повреждений (сколов, трещин и т.д.), воздействий на изделие чрезмерной силы, химических агрессивных веществ, высоких температур, повышенной влажности/запыленности, конденсированных паров, если что-либо из перечисленного стало причиной неисправности изделия;
- ремонта/наладки/инсталляции/адаптации/пуска изделия в эксплуатацию не уполномоченным и на то организациями/лицами;
- стихийных бедствий (пожар, наводнение и т.д.) и других причин находящихся вне контроля Продавца, уполномоченной изготовителем организации, импортёра, изготовителя и Покупателя, которые причинили вред изделию;
- неправильного подключения изделия к электрической или водопроводной сети, а так же неисправностей (не соответствия рабочих параметров) электрической или водопроводной сети и прочих внешних сетей;
- дефектов, возникших вследствие попадания внутрь изделия посторонних предметов, жидкостей, кроме предусмотренных инструкцией по эксплуатации, насекомых и продуктов их жизнедеятельности и т. д.;
- неправильного хранения изделия;

• необходимости замены ламп, фильтров, элементов питания, аккумуляторов, предохранителей, а также стеклянных/фарфоровых/матерчатых и перемещаемых вручную деталей и других дополнительных быстроизнашивающихся/сменных деталей изделия, которые имеют собственный ограниченный период работоспособности, в связи с их естественным износом, или если такая замена предусмотрена конструкцией и не связана с разборкой изделия;

• дефектов системы, в которой изделие использовалось как элемент этой системы.

• дефектов, возникших вследствие невыполнения Покупателем указанной ниже Памятки по уходу за кондиционером. Особенности эксплуатации увлажнителей воздуха, воздухоочистителей и осушителей

1. В обязательном порядке при эксплуатации ультразвуковых увлажнителей воздуха следует использовать оригинальный (фирменный) фильтр-картридж для умягчения воды, если он предусмотрен конструкцией. При наличии фильтра-картриджа рекомендуется использовать водопроводную воду без предварительной обработки или очистки. Срок службы фильтра-картриджа зависит от степени жесткости используемой воды и может непрогнозируемо уменьшаться, в результате чего возможно образование белого осадка вокруг увлажнителя воздуха и на мембране самого увлажнителя воздуха. Для снижения вероятности возникновения такого осадка фильтр-картридж требует периодической своевременной замены. Вследствие выработки ресурса фильтров у увлажнителей воздуха может снижаться производительность выхода влаги, что требует регулярной периодической замены фильтров в соответствии с инструкцией по эксплуатации. За перечисленные в настоящем пункте неисправности увлажнителя воздуха и возникший в связи с такими неисправностями какой-либо ущерб Покупателя и третьих лиц Продавец, Уполномоченная изготовителем организация, Импортёр, Изготовитель ответственности не несут и настоящая гарантия на такие неисправности увлажнителей воздуха не распространяется.

При эксплуатации увлажнителя воздуха рекомендуется использовать только оригинальные (фирменные) аксессуары изготовителя.

Если увлажнитель воздуха не содержит фильтр-картридж, то рекомендуется использовать дистиллированную или умягченную воду. Это позволит значительно уменьшить образование накипи на мембране. Наличие накипи (налета) на мембране может привести к снижению эффективности и выходу изделия из строя и не является гарантийным случаем.

2. Перед началом эксплуатации воздухоочистителя извлеките фильтры из пакета. Для нормального распределения очищенного воздуха по объему помещения не устанавливайте воздухоочиститель в воздушном потоке (на сквозняке, перед вентилятором и т.д.). Повреждение фильтра может привести к снижению эффективности очистки воздуха. Скопившуюся на фильтре пыль можно аккуратно удалить с помощью пылесоса. Мыть фильтр воздухоочистителя водой не допускается.

3. При эксплуатации осушителя во избежание утечек воды и сильного шума устанавливайте прибор на ровной поверхности. Для обеспечения эффективного осушения закрывайте окна и двери обслуживаемого помещения. При перемещении прибора соблюдайте особую осторожность: не ударяйте, не наклоняйте и не допускайте его падения. Перед включением прибора убедитесь, что бак для сбора конденсата установлен правильно.

Памятка по уходу за кондиционером:

1. Не реже одного раза в 2 недели, а при необходимости и чаще, прочищайте воздушные фильтры во внутреннем блоке (см.инструкцию по эксплуатации). Защитные свойства этих фильтров основаны на электростатическом эффекте, поэтому даже при незначительном загрязнении фильтр перестает выполнять свои функции.

2. Минимум один раз в год очистите теплообменник внутреннего блока. Для этого необходимо: открыть переднюю решетку, снять воздушные фильтры, используя пылесос или кисть с длинным ворсом, осторожно прочистить ребра теплообменника (учтите, что смятые ребра уменьшают эффективность работы кондиционера).

При выполнении этой операции будьте внимательны и не повредите себе руки об острые края ребер!

3. Раз в год (лучше весной), при необходимости, следует вычистить теплообменник наружного блока и проверить работу кондиционера на всех режимах. Это обеспечит надежную работу Вашего кондиционера.

4. Необходимо учесть, что эксплуатация кондиционера в зимних условиях имеет ряд особенностей. Во-первых, при крайне низких температурах: от  $-10^{\circ}\text{C}$  и ниже для кондиционеров не инверторного типа и от  $-15^{\circ}\text{C}$  и ниже для кондиционеров инверторного типа, рекомендуется использовать кондиционер только в режиме вентиляции. Запуск кондиционера для работы в режимах охлаждения или обогрева может привести к сбоям в работе кондиционера и поломке компрессора. Во-вторых, если на улице отрицательная температура, а конденсат (вода из внутреннего блока) выводится на улицу, то возможно замерзание дренажной трубки и вода, не имея выхода, будет протекать из внутреннего блока в помещение.

Покупатель-потребитель предупрежден о том, что в соответствии с п.11 "Перечня непродовольственных товаров надлежащего качества, не подлежащих возврату или обмену на аналогичный товар другого размера, формы, габарита, фасона, расцветки или комплектации" "Пост. Правительства РФ от 19.01.1998. №55 он не в праве требовать обмена купленного изделия в порядке ст. 25 Закона "О защите прав потребителей" ист. 502 ГК РФ.

С момента подписания Покупателем Гарантийного талона считается, что:

- Вся необходимая информация о купленном изделии и его потребительских свойствах предоставлена Покупателю в полном объеме, в соответствии со ст.10 Закона "О защите прав потребителей";
- Покупатель ознакомлен и согласен с условиями гарантийного обслуживания/особенностями эксплуатации купленного изделия;
- Покупатель претензий к внешнему виду/комплектности купленного изделия не имеет.

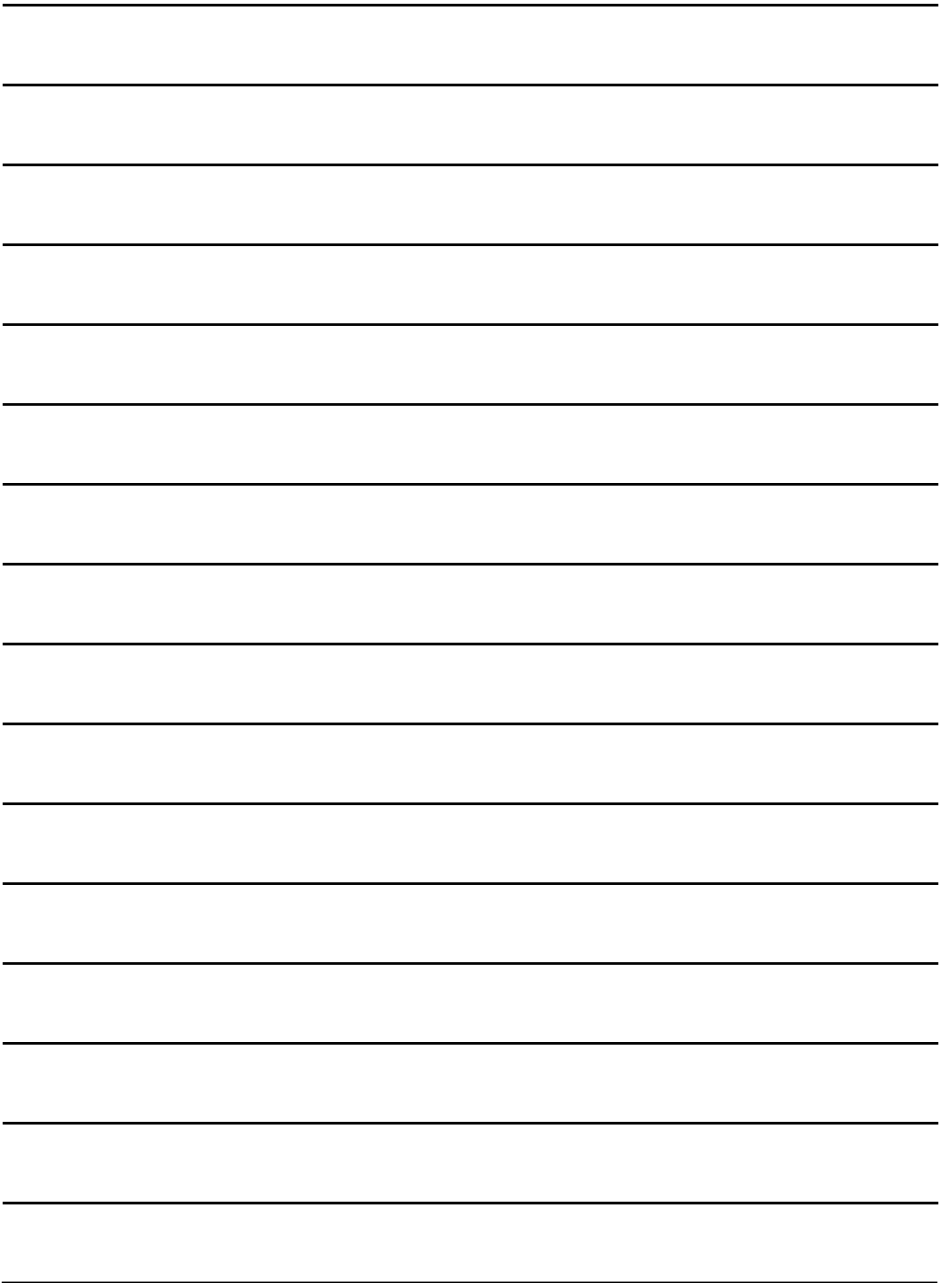

# GUARANTEE CERTIFICATE

**GUARANTEE  
CERTIFICATE**

**GARANTIESCHEIN**

**CERTIFICAT  
DE GARANTIE**

**ГАРАНТИЙНЫЙ  
ТАЛОН.**

Terms and Conditions of the  
extended warranty online at  
[www.sbm-group.com](http://www.sbm-group.com)

Allgemeine  
Geschäftsbedingungen der  
verlangerten Garantie online  
unter [www.sbm-group.com](http://www.sbm-group.com)

Termes et Conditions de la  
garantie prolongee en ligne  
a [www.sbm-group.com](http://www.sbm-group.com)

Условия и сроки  
расширенной гарантии  
на сайте по адресу  
[www.sbm-group.com](http://www.sbm-group.com)

--

**Sello del vendedor • Corimbo do comerciante • Timbro commerciante • Αντιπροσώπου •  
Pieczęć sprzedawcy • Ticarethane mühürü • Razítko prodejce • Kereskedő bélyegzője •  
Hampila comerciantului • Наименование и штамп торговой организации**

--

**Artykuł • Mal • Výrobní číslo • Cikk • Articol • Προϊόν • Artículo •  
Articolo • Наименование изделия**

**Modellereferenz • πρότυπο • Model • Model •  
Model • Modell • Модель**

**Serial Number • Fabrikationsnummer • No. •  
Nr. • Num. • № • Серийный номер**

**Data zakupu • Satir tarihi • Datum prodeje •  
Vásárlás kelte • Data achiziționării •  
Ημερομηνία αγοράς • Дата продажи**

**Selger • Πωλητής • Sprzedawca • Saticı •  
Prodavač • Elado • Подпись продавца**

**After having read the warranty terms and pre-purchase inspection I certify that  
I've got no complaints in respect of the appearance and performance of the tool.  
С условиями гарантии ознакомлен, предпродажная проверка произведена,  
к внешнему виду и качеству работы инструмента претензий не имею.**

**Firma • Podpis • Řmza • Podpis •  
Aláírás • Semnătura • Υπογραφή •  
Подпись покупателя**



**SBM group GmbH  
Kurfürstendamm 21, 10719 Berlin, Germany  
[www.sbm-group.com](http://www.sbm-group.com)**

# GUARANTEE CERTIFICATE

**GUARANTEE  
CERTIFICATE**

**GARANTIESCHEIN**

**CERTIFICAT  
DE GARANTIE**

**ГАРАНТИЙНЫЙ  
ТАЛОН.**

Terms and Conditions of the  
extended warranty online at  
[www.sbm-group.com](http://www.sbm-group.com)

Allgemeine  
Geschäftsbedingungen der  
verlangerten Garantie online  
unter [www.sbm-group.com](http://www.sbm-group.com)

Termes et Conditions de la  
garantie prolongee en ligne  
a [www.sbm-group.com](http://www.sbm-group.com)

Условия и сроки  
расширенной гарантии  
на сайте по адресу  
[www.sbm-group.com](http://www.sbm-group.com)

--	--

**Stamp dealer • Stempel Handler • Stempel handelaar • Timbre marchand •  
Stämpel återförsäljare • Kauppiaan leima • Stempel forhandler • Stempel forhandler**

--	--

**Article • Artikel • Artikel • Article • Artikel • Tuote • Artikel • Artikkel • Artigo**

**Model • Modell • Model • Modèle • Modelo •  
Modello • Modelo • Modell • Malli**

**Serial Number • Fabrikationsnummer •  
No. • Nr. • Num. • №**

**Date of purchase • Kaufdatum • Koopdatum •  
Date d'achat • Inköpsdatum • Ostöpäivä •  
Købsdato • Kjøpsdato • Fecha de compra •  
Data da compra • Data di acquisto**

**Salesman • Verkäufer • Verkoper • Vendeur •  
Vendedor • Commesso • Försäljare • Myyjä**

**After having read the warranty terms and pre-purchase inspection I certify that  
I've got no complaints in respect of the appearance and performance of the tool.  
С условиями гарантии ознакомлен, предпродажная проверка произведена,  
к внешнему виду и качеству работы инструмента претензий не имею.**

**Signature • Unterschrift • Handtekening •  
Signature • Underskrift • Allekirjoitus •  
Underskrift • Signatur • Firma • Assinatura**

**SBM group GmbH  
Kurfürstendamm 21, 10719 Berlin, Germany  
[www.sbm-group.com](http://www.sbm-group.com)**

