

BORK

Инструкция
по эксплуатации

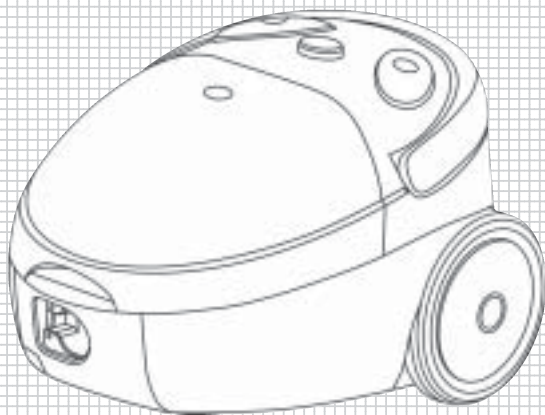

ПЫЛЕСОС

VC SHR 5118**

Уважаемый покупатель, благодарим Вас за то, что Вы выбрали изделие нашей фирмы. Сообщаем Вам, что наша продукция сертифицирована на соответствие российским требованиям безопасности согласно «Закону РФ о защите прав потребителей».

Просим Вас перед первым использованием пылесоса внимательно прочесть содержащуюся в комплекте инструкцию и следовать всем ее указаниям.



УКАЗАНИЯ ПО ТЕХНИКЕ БЕЗОПАСНОСТИ

При использовании пылесоса соблюдайте перечисленные ниже требования. Если Вы используете пылесос не по назначению или не соблюдая требования инструкции, фирма-производитель не несет ответственности за его работу.

Сохраните это руководство по эксплуатации и вручите другому владельцу при продаже или передаче пылесоса.

- Не допускайте попадания в пылесос спичек, горячего пепла или окурков.
- Избегайте засасывания твердых и острых предметов, так как они могут повредить пылесос или бумажный фильтр.
- Запрещается использовать пылесос для всасывания легко-воспламеняющихся или горючих жидкостей.
- Избегайте попадания одежды во всасывающее отверстие.
- Не перекрывайте отверстия в корпусе пылесоса и не используйте пылесос с заблокированными отверстиями, так как это препятствует доступу воздуха в пылесос.

Внимание!

Если входное отверстие, насадка или телескопическая трубка забились, немедленно выключите пылесос. Включайте пылесос только после очистки отверстия, насадки или телескопической трубки.

- Используйте только рекомендованные производителем принадлежности.
- Запрещается использовать пылесос без мешка пылесборника и/или фильтра.
- Держите пылесос в месте, недоступном для детей.
- Прежде чем вынуть вилку из розетки, выключите пылесос кнопкой Вкл./Выкл.
- После использования пылесоса и перед уходом за пылесосом всегда отключайте его от электросети.
- Перед присоединением шланга отключите пылесос от сети.
- Вынимая вилку из розетки, беритесь за вилку и никогда не тяните за шнур.
- Избегайте попадания электропровода под пылесос или насадку. Это может повредить изоляцию электропровода.
- Не пользуйтесь пылесосом, если поврежден электропровод или вилка.

Внимание!

Для снижения риска электрического удара пылесос оснащен полярной вилкой (с фиксированным положением введения в розетку). Вилка может быть вставлена в розетку только находясь в строго определенном положении. Если вилка входит в розетку не полностью, переверните ее. Если вилка по-прежнему не входит в розетку, обратитесь к квалифицированному электрику. Ни в коем случае не заменяйте вилку самостоятельно.

- Ремонт пылесоса должен выполняться только уполномоченным персоналом сервисной службы. Ремонтные работы, проведенные неправильно или неквалифицированно, могут привести к несчастному случаю или травме.
- При обнаружении повреждений пылесоса или сбоев в работе немедленно обратитесь в авторизованный производителем сервисный центр.

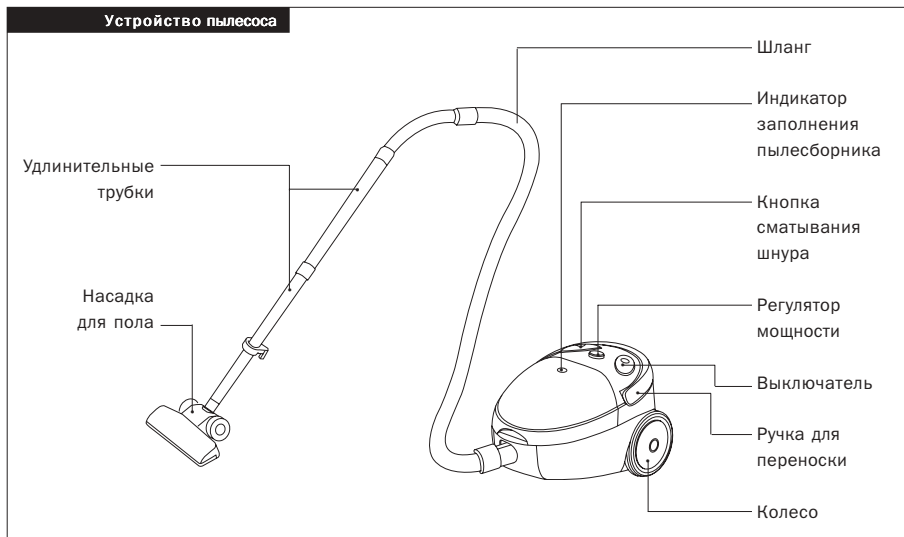



КОМПЛЕКТАЦИЯ

Металлические телескопические трубки.

Основная щетка пол/ковер.

Турбощетка.

Один текстильный и три бумажных пылесборника.

СБОРКА И ПЕРВОЕ ВКЛЮЧЕНИЕ

Сборка

Присоединение гибкого шланга к пылесосу

Вставьте конец шланга в отверстие воздухозаборника на верху пылесоса до щелчка.

Подсоединение шланга

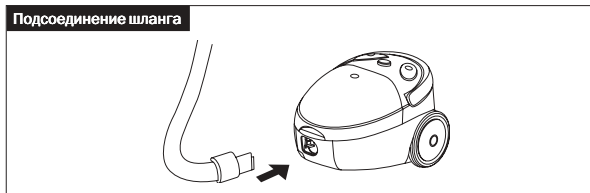

Отсоединение гибкого шланга

Выньте вилку из розетки. Извлеките шланг из отверстия воздухозаборника.

Присоединение удлинительных трубок и принадлежностей

Вставьте удлинительную трубку в ручку.

Присоединение трубок

Удлинительная трубка

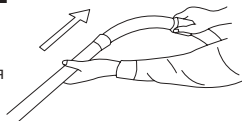

Раздвиньте телескопические трубки.

Подсоединение трубок

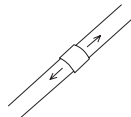

Вставьте удлинительную трубку в насадку для пола.

Подсоединение насадки

Насадка для пола

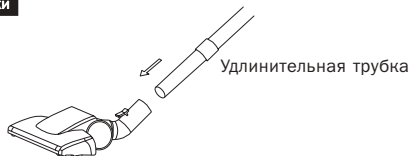

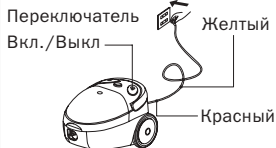
Включение пылесоса**Включение**

Перед использованием пылесоса вытяните сетевой провод на достаточную длину и вставьте вилку в розетку. Желтая отметка на электропроводе указывает его оптимальную длину во время использования. Не вытягивайте провод дальше красной отметки.

Для включения пылесоса нажмите кнопку Вкл./Выкл.

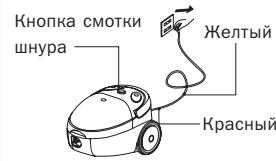
Сматывание электропровода

Чтобы сматывать электропровод, одной рукой нажмите на кнопку сматывания, второй рукой придерживайте провод. Это поможет избежать повреждения электропровода.

Модель VC SHR 5117** оборудована электронным регулятором мощности. Для установления мощности всасывания поверните регулятор в нужное положение.

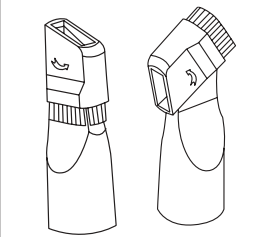
Щелевая щетка**Использование насадок**

Насадка для пола используется для ежедневного ухода за коврами и полом с твердым покрытием.

Щелевая насадка и насадка для чистки обивки хранятся в отделении для принадлежностей

Щелевая насадка используется для чистки радиаторных батарей, уборки в проемах, углах, в области плинтусов и между подушками мягкой мебели.

Насадка для обивки используется для чистки мебели, штор, абажуров, полок, книг.

ЧИСТКА И УХОД **Замена мешка пылесборника**

Ни в коем случае не пользуйтесь пылесосом, не установив мешка пылесборника. Если вы забудете вставить мешок пылесборника или неправильно установите его, крышка отделения пылесборника полностью не закроется.

- Снимите гибкую трубку и откройте переднюю крышку.
- Выньте мешок пылесборника из фиксатора мешка.
- Замените бумажный мешок.
- Закройте крышку вниз до щелчка.

Очистка фильтра

Необходимо очищать фильтр как минимум дважды в год.

Всегда пользуйтесь пылесосом с установленным фильтром, в противном случае существует опасность повреждения мотора и снижается мощность всасывания.

Перед очисткой фильтра всегда отключайте пылесос от сети.

Не используйте стиральную машину для очистки фильтра.

Не используйте фен для волос для сушки фильтра.

- Извлеките мешок пылесборника.

- Снимите фильтр.
- Промойте фильтр теплой водой и дайте ему полностью высохнуть.
- Установите фильтр обратно.

Технические характеристики

Мощность	1800 Вт
Напряжение	220 В
Частота	50 Гц
Вес	4,122 кг
Мощность всасывания	350 Вт
Наличие HEPA-фильтра	
Объем пылесборника	2 л

Внимание!

Вследствие постоянного совершенствования продукции производитель имеет право на внесение изменений в технические характеристики без дополнительного уведомления об этих изменениях.

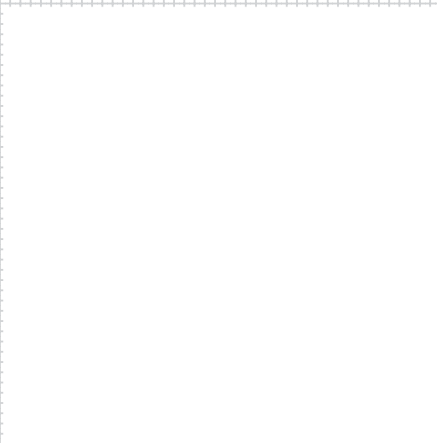

Товар сертифицирован в соответствии с законом
«О защите прав потребителей»

