

CE

Mod. 2774

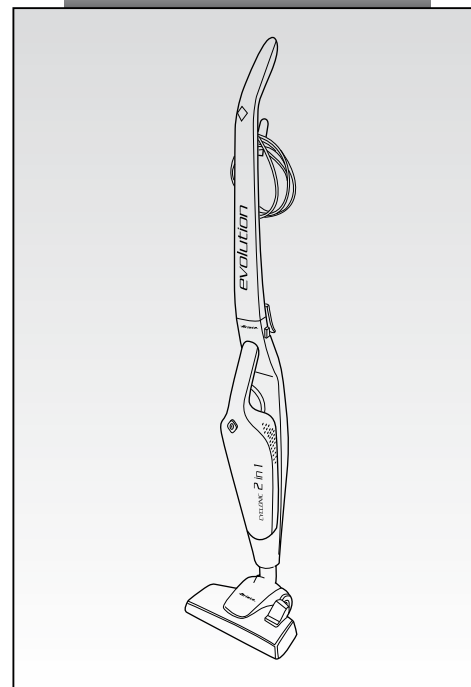

EVO2 in 1

Ariete

199 202 250
NUMERO UNICO

Ariete

De' Longhi Appliances Srl
Divisione Commerciale Ariete
Via San Quirico, 300
50013 Campi Bisenzio FI - Italy
E-Mail: info@ariete.net
Internet: www.ariete.net

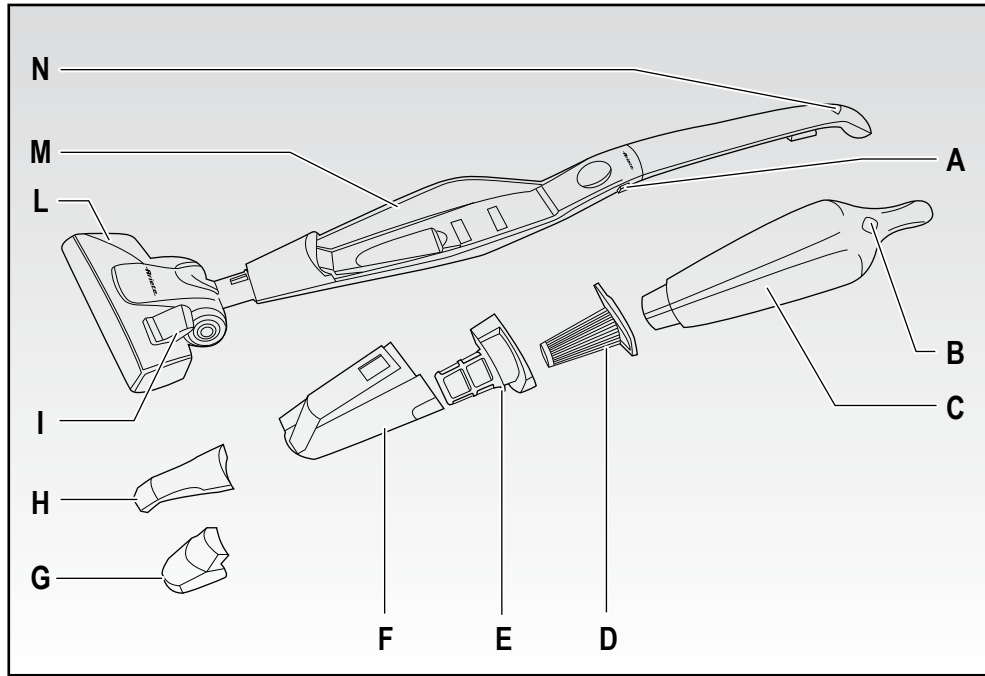

Fig. 1

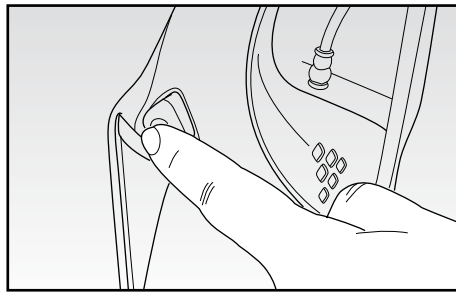

Fig. 2

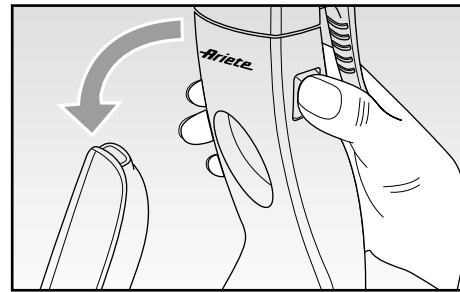

Fig. 3

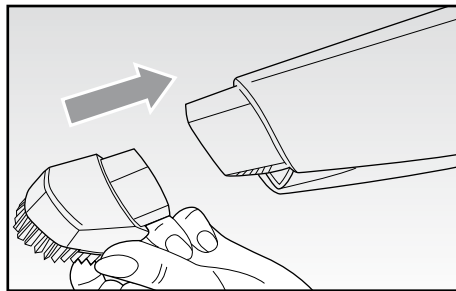

Fig. 4

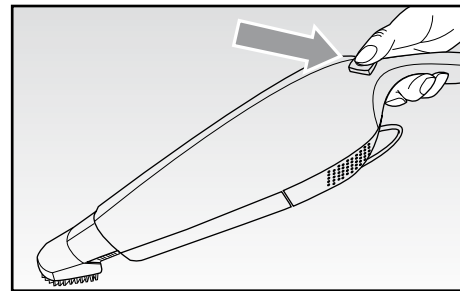

Fig. 5

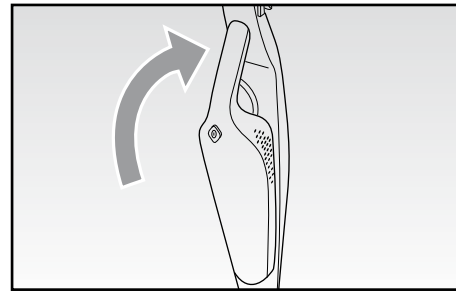

Fig. 6

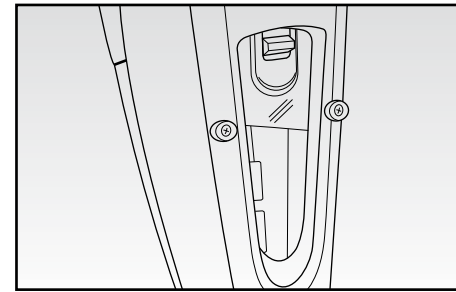

Fig. 7

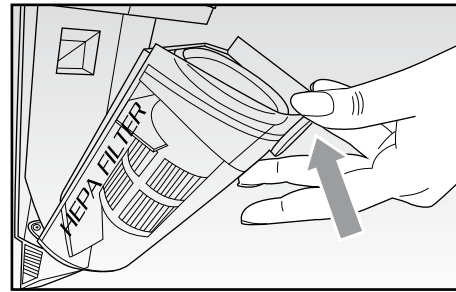

Fig. 8

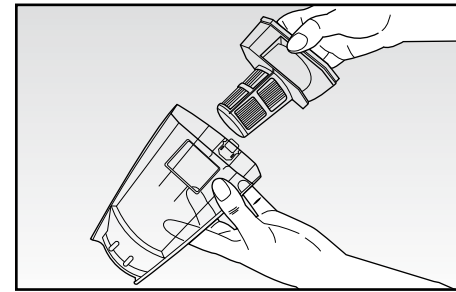

Fig. 9

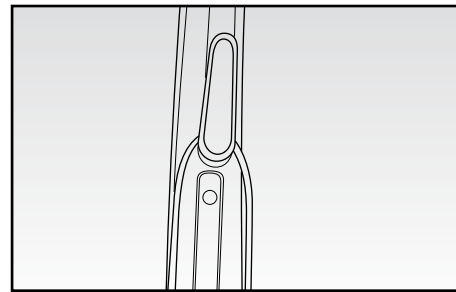

Fig. 10

AVVERTENZE IMPORTANTI

LEGGERE QUESTE ISTRUZIONI PRIMA DELL'USO.

Usando apparecchi elettrici è necessario prendere le opportune precauzioni, tra le quali:

- 1 Non mettere l'apparecchio sopra o vicino a fonti di calore.
- 2 Non usare l'apparecchio in prossimità di persone, nè alzarlo all'altezza di occhi, orecchie, ecc... per evitare gravi infortuni.
- 3 Non lasciare l'apparecchio esposto ad agenti atmosferici (pioggia, sole, ecc...).
- 4 Fare attenzione che il cavo elettrico non venga a contatto con superfici calde.
- 5 Questo apparecchio non è adatto all'utilizzo da parte di persone (compresi i bambini) con capacità fisiche, sensoriali o mentali ridotte. Gli utenti che manchinno di esperienza e conoscenza dell'apparecchio oppure ai quali non siano state date istruzioni relative all'utilizzo dell'apparecchio dovranno essere soggette alla supervisione da parte di una persona responsabile della loro sicurezza.
- 6 È necessario vigilare sui bambini per assicurare che non giochino con l'apparecchio.
- 7 Non inserire alcun oggetto nelle aperture dell'apparecchio e evitare che oggetti ostruiscano il flusso d'aria.
- 8 Mantenere le aperture libere da polvere, lanugine, capelli, ecc.
- 9 Non usare l'apparecchio senza filtro.
- 10 Non raccogliere oggetti molto caldi o che stanno fumando o bruciando come sigarette, fiammiferi o cenere ancora calda.
- 11 Non raccogliere materiale infiammabile o combustibile (liquidi volatili, benzina, kerosene, ecc.) né usare in presenza di grandi quantità d'acqua.
- 12 Non usare l'apparecchio in ambienti chiusi e con vapori emanati da vernici ad olio, o da solventi o impermeabilizzanti da polvere infiammabile o altri vapori tossici o esplosivi.
- 13 Non raccogliere materiale tossico (candeggina, ammoniaca, sturalavandini, benzine, ecc.).
- 14 **NON IMMERGERE MAI IL CORPO DEL PRODOTTO, LA SPINA ED IL CAVO ELETTRICO IN ACQUA O ALTRI LIQUIDI, USARE UN PANNO UMIDO PER LA LORO PULIZIA.**
- 15 **SPEGNERE L'APPARECCHIO QUANDO L'UTILIZZO E' TERMINATO E PRIMA DI INSERIRE O TOGLIERE LE SINGOLE PARTI O PRIMA DI ESEGUIRE LA PULIZIA.**
- 16 Assicurarsi di avere sempre le mani ben asciutte prima di utilizzare o di regolare

gli interruttori posti sull'apparecchio o prima di toccare la spina e i collegamenti di alimentazione.

- 17 Per staccare la spina, afferrarla direttamente e staccarla dalla presa a parete. Non staccarla mai tirandola per il cavo.
- 18 Non usare l'apparecchio se il cavo elettrico o la spina risultano danneggiati, o se l'apparecchio stesso risulta difettoso; in questo caso portatelo al più vicino Centro di Assistenza Autorizzato.
- 19 Se il cavo di alimentazione è danneggiato, esso deve essere sostituito dal Costruttore o dal suo servizio assistenza tecnica o comunque da una persona con qualifica simile, in modo da prevenire ogni rischio.
- 20 L'apparecchio è concepito per il SOLO USO DOMESTICO e non deve essere adibito ad uso commerciale o industriale.
- 21 Questo apparecchio è conforme alla direttiva 2006/95/EC e EMC 2004/108/EC.
- 22 Eventuali modifiche a questo prodotto, non espressamente autorizzate dal produttore, possono comportare il decadimento della sicurezza e della garanzia del suo utilizzo da parte dell'utente.
- 23 Allorchè si decida di smaltire come rifiuto questo apparecchio, si raccomanda di renderlo inoperante tagliandone il cavo di alimentazione. Si raccomanda inoltre di rendere innocue quelle parti dell'apparecchio suscettibili di costituire un pericolo, specialmente per i bambini che potrebbero servirsi dell'apparecchio per i propri giochi.
- 24 Gli elementi dell'imballaggio non devono essere lasciati alla portata dei bambini in quanto potenziali fonti di pericolo.

CONSERVARE QUESTE ISTRUZIONI

DESCRIZIONE DELL'APPARECCHIO (Fig. 1)



- A Pulsante di sbloccaggio
- B Pulsante di accensione/spegnimento (ON/OFF)
- C Corpo estraibile / aspirabriciole
- D Filtro
- E Supporto filtro
- F Contenitore della polvere
- G Aspiratore con spazzolino
- H Aspiratore per fessure
- I Selettore pavimenti duri / tappeti
- L Spazzola per pavimenti / tappeti
- M Corpo dell'apparecchio
- N Avvolgicavo

Il prodotto funziona in 2 modalità:

- 1 come una normale scopa elettrica, tramite la spazzola per pulire tappeti /pavimenti (L), e inclinando all'indietro il corpo dell'apparecchio (M) nella tipica posizione di utilizzo,
- 2 come aspirabriciole, estraendo la parte portatile (C), ideale per pulire superfici e piani di lavoro tramite l'aspiratore con lo spazzolino (G) o con l'aspiratore fessure (H) per una maggiore praticità negli spazi stretti.

ACCESSORI

Spazzola per pavimenti / tappeti (L)

- Adatta alla pulizia sia di zone ampie sia di angoli difficili da raggiungere.
- Per pulire i tappeti ed i pavimenti resistenti si consiglia di non utilizzare la spazzola. La spazzola è dotata di ruote per favorire la scorrevolezza su tutti i tipi di superfici. Scegliere la sporgenza desiderata delle setole premendo la leva all'estremità della spazzola. Per sollevare la spazzola premere la leva interruttore contrassegnata con il simbolo  del tappeto.
- Per una migliore pulizia e conservazione dei pavimenti lisci, come il PVC, il parquet o le mattonelle, è preferibile l'uso della spazzola. Per estrarre la spazzola occorre premere la leva interruttore contrassegnata con il simbolo  pavimenti lisci.
- Non estraibile dal corpo dell'apparecchio (M).

Aspiratore con spazzolino (G) (Solo per Aspiratore Portatile)

Adatto per la pulizia di superfici e piani di lavoro, ma anche per divani e tessuti.

Aspiratore fessure (H) (Solo per Aspiratore Portatile)

Adatto per la pulizia di angoli, fessure od aree difficili da raggiungere.

ISTRUZIONI PER L'USO

- Collegare la spina elettrica ad una presa di corrente.
- Con la parte portatile (C) correttamente assemblata nel corpo dell'apparecchio (M), premere il pulsante di accensione (B), posto sul corpo estraibile (C) ed inclinare indietro il manico nella tipica posizione di utilizzo (Fig. 2).
- Pulire le superfici ampie spingendo con la spazzola (L) in avanti.
Ciò permette all'aspiratore di raccogliere i frammenti e lo sporco dal pavimento.
- Per la pulizia di angoli e piccole superfici, ruotare la scopa nella direzione opposta. I frammenti e lo sporco possono così essere spostati per poi essere aspirati.

ATTENZIONE: spegnere subito la scopa qualora rimanga impigliato qualcosa all'interno della spazzola, come un pezzo di stoffa, le frange di un tappeto, ecc.

- Completata la pulizia, spegnere la scopa premendo ancora il pulsante di spegnimento (B).

Aspiratore Portatile

- Tenendo fermo il manico del corpo dell'apparecchio (M), premere il pulsante di sbloccaggio (A) ed estrarre l'aspiratore portatile completo di cavo elettrico (Fig. 3).
- All'estremità del contenitore della polvere (F), applicare l'accessorio desiderato (Fig. 4); premere il pulsante di accensione (B) per mettere in funzione l'aspiratore portatile utilizzandolo mediante

l'apposita impugnatura (Fig. 5).

- Per riposizionare l'aspiratore portatile nel corpo dell'apparecchio (M), rimuovere innanzitutto l'accessorio installato estraendolo verso l'esterno, quindi posizionare l'estremità del contenitore polvere (F) nella zona inferiore dell'apposito alloggiamento nel corpo dell'apparecchio (M) e spingere indietro con cautela l'aspiratore portatile fino ad udire lo scatto che conferma il corretto inserimento (Fig. 6).

ATTENZIONE: Assicurarsi di aver correttamente installato l'aspiratore portatile, prima di procedere con un nuovo utilizzo.

PULIZIA

- Pulire il corpo dell'apparecchio (M) ed il corpo estraibile (C) utilizzando esclusivamente un panno umido con detergente neutro, se necessario.

Nel far questo non far entrare nessun tipo di liquido nell'aspirapolvere.

Non utilizzare mai sostanze pulenti di tipo forte (liquidi smacchianti, solventi) che potrebbero corrodere la plastica.

Come svuotare il contenitore della polvere (F)

ATTENZIONE: Pulire il contenitore della polvere (F) ed il filtro (D) in tempo utile; la potenza d'aspirazione sarà ridotta se il contenitore è pieno od il filtro ostruito.

- Dalla parte posteriore dell'apparecchio, verificare se il contenitore della polvere (F) è pieno (Fig. 7).
- Estrarre l'aspiratore portatile come descritto in precedenza.
- Premere il pulsante di sbloccaggio ed estrarre il contenitore completo (Fig. 8).
- Estrarre verso l'esterno il filtro (D) (Fig. 9) e quindi il relativo supporto (E) e procedere con la loro pulizia.

ATTENZIONE: Lavare il filtro (D) solo con acqua pulita senza usare saponi o detersivi.

- Quindi svuotare il contenitore della polvere (A) in un apposito sacchetto di plastica e, se necessario, lavarlo con acqua.
- Far asciugare bene tutti i componenti e procedere con il rimontaggio.

ATTENZIONE: Montare correttamente il supporto (E), il filtro (D), il contenitore della polvere (F) prima di avviare l'apparecchio.

- Riassemblare l'apparecchio e riporlo utilizzando l'apposito avvolgicavo (N) posteriore (Fig. 10).

IMPORTANT SAFEGUARDS

READ THESE INSTRUCTIONS BEFORE USE

The necessary precautions must be taken when using electrical appliances, and these include the following:

- 1 Never place the appliance on or close to sources of heat.
- 2 Never use the appliance in proximity to people or lift to eye level, ear level, etc... as there is a serious risk of accident.
- 3 Never leave the appliance exposed to the elements (rain, sun, etc....).
- 4 Make sure that the power cord does not come into contact with hot surfaces.
- 5 This appliance is not intended for use by persons (including children) with reduced physical, sensory or mental capabilities, or lack of experience and knowledge, unless they have been given supervision or instruction concerning use of the appliance by a person responsible for their safety.
- 6 Children should be supervised to ensure that they do not play with the appliance.
- 7 Never insert any items in the openings of the appliance and do not allow items to obstruct air flow.
- 8 Keep openings free from dust, fluff, hair, etc.
- 9 Never use the appliance without the filter.
- 10 Do not use to clean up hot items or any items that are giving off smoke or which are burning, such as cigarettes, matches or hot ash.
- 11 Never pick up flammable or combustible materials (volatile fluids, petrol, kerosene, etc.) or use where there are large amounts of water.
- 12 Never use the appliance in closed environments or where there might be fumes from oil-based paints and varnishes or solvents, waterproofing treatments, flammable powders or other toxic or explosive fumes.
- 13 Never pick up toxic materials (bleach, ammonia, drain cleaners, petrol, etc.).
- 14 NEVER PLACE THE APPLIANCE BODY, PLUG OR POWER CORD IN WATER OR OTHER LIQUIDS; ALWAYS WIPE CLEAN WITH A DAMP CLOTH.
- 15 SWITCH OFF THE APPLIANCE AFTER USE AND BEFORE FITTING OR REMOVING SINGLE PARTS AND BEFORE CLEANING.
- 16 Always make sure that your hands are thoroughly dry before using or adjusting the switches on the appliance, or before touching the power plug or power connections.
- 17 To unplug the appliance, grip the plug and remove it directly from the power socket. Never pull the power cord to unplug the appliance.

- 18 Never use the appliance if the power cord or plug are damaged or if the appliance itself is faulty; in this case, take it to your nearest Authorised Assistance Centre.
- 19 To prevent any risks, if the power cord is damaged, it must be replaced by the manufacturer, its Technical Assistance Service or a similarly qualified person.
- 20 This appliance is designed for HOME USE ONLY and may not be used for commercial or industrial purposes.
- 21 This appliance conforms to the 2006/95/EC and EMC 2004/108/EC directives.
- 22 Any changes to this product that have not been expressly authorised by the manufacturer may lead to the user's guarantee being rendered null and void.
- 23 In the event that you decide to dispose of the appliance, we advise you to make it inoperative by cutting off the power cord. We also recommend that any parts that could be dangerous be rendered harmless, especially for children, who may play with the appliance or its parts.
- 24 Packaging must never be left within the reach of children since it is potentially dangerous.

DO NOT THROW AWAY THESE INSTRUCTIONS

APPLIANCE DESCRIPTION (Fig. 1)



- A Unlocking buttons
- B ON/OFF button
- C Removable body / handheld vacuum cleaner
- D Filter
- E Filter support
- F Dust container
- G Vacuum cleaner with brush
- H Crevice nozzle
- I Selector for hard floors / carpets
- L Brush for floors / carpets
- M Appliance body
- N Cord winder

The product works in two modes:

- 1 as a standard electric broom through the brush to clean carpets / floors (L) and, by tilting the appliance body (M) backwards, in the normal position for use,
- 2 as handheld vacuum cleaner, by taking off the removable part (C), suitable for cleaning surfaces and working table through the vacuum cleaner with the brush (G) or the crevice nozzle (H) in case of narrow spaces.

ATTACHMENTS

Brush for floors / carpets (L)

- Suitable for cleaning both of wide spaces and corners hard to reach.
- When cleaning carpets and tough floors, never use the brush. The brush is equipped with wheels to facilitate the smoothness on every kind of surfaces. Select the required position of the bristles by pressing the lever at the end of the brush. To lift the brush, press the switch lever marked with the symbol  of the carpet.
- For a better cleaning and keeping of the smooth floors, as PVC, parquet or tiles, it is recommended to use the brush. To remove the brush, press the switch lever marked with the symbol  smooth floors.
- It cannot be removed from the appliance body (M).

Vacuum cleaner with brush (G) - for handheld vacuum cleaner only

Suitable for cleaning surfaces and working tables, as well as couches and fabrics.

Crevice nozzle (H) - for handheld vacuum cleaner only

Suitable for cleaning corners, crevices or areas hard to reach.

HOW TO OPERATE

- Plug the appliance into a mains power socket.
- With the handheld part (C) properly assembled in the appliance body (M), press the switching on button (B) situated on the removable body (C) and tilt the handle backwards in the standard position of use (Fig. 2).
- Clean the wide surfaces by pushing with the brush (L) forwards.
This allows the vacuum cleaner to collect the fragments and the dirt on the floor.
- For cleaning the corners and small surfaces, rotate the broom in the opposite direction. The fragments and dirt can be moved to be collected.

ATTENTION: switch the broom off immediately when something remains stuck inside the brush, as some fabric, carpet fringes, etc.

- After cleaning, switch the broom off by pressing the switching off button (B) once more.

Handheld vacuum cleaner

- By holding the handle of the appliance body (M), press the unlocking button (A) and remove the handheld vacuum cleaner complete with power cord (Fig. 3).
- At the end of the dust container (F), apply the required attachment (Fig. 4); press the switching on button (B) to start the appliance by means of the opposite handle (Fig. 5).
- For positioning the handheld vacuum cleaner back into the appliance body (M), remove the installed attachment first, by removing it outward and then position the end of the dust container (F) in the lower side of the opposite housing in the appliance body (M) and slightly push backward the handheld vacuum cleaner until it clicks into place (Fig. 6).

WARNING: Make sure the handheld vacuum cleaner is properly installed before proceeding with a new use.

CLEANING

- Clean the appliance body (M) and the removable body (C) by using only a damp cloth with mild detergent, if necessary.
Proceed with care to prevent any kind of liquid from getting into the appliance.
Never use strong cleaning agents (stain removers, solvents) that may corrode the plastic.

How to empty the dust container (F)

WARNING: Clean the dust container (F) and the filter (D) in due time. The suction power is reduced when the container is full or the filter is obstructed.

- From the back of the appliance, check whether the dust container (F) is full (Fig. 7).
- Remove the handheld vacuum cleaner as previously described.
- Press the unlocking button and remove the complete container (Fig. 8).
- Remove the filter (D) outwards (Fig. 9) and the related support (E) to clean them.

WARNING: Wash the filter (D) only with fresh water without using soap or detergents.

- Empty the dust container (A) into an apposite plastic bag and wash it with water, if necessary.
- Let the components dry and reassemble.

WARNING: Properly assemble the support (E), the filter (D), and the dust container (F) before starting the appliance.

- Reassemble the appliance and store it using the apposite rear cord winder (N) - Fig. 10.

INSTRUCTIONS IMPORTANTES

LIRE CES INSTRUCTIONS AVANT L'EMPLOI

Lors de l'utilisation d'appareils électriques, il est nécessaire de prendre les précautions suivantes:

- 1 Ne placez pas l'appareil au dessus ou près de sources de chaleur.
- 2 N'utilisez pas l'appareil près d'autres personnes, et ne le soulevez pas à la hauteur de vos yeux, de vos oreilles, etc. afin d'éviter tout accident.
- 3 N'exposez jamais l'appareil aux agents atmosphériques externes (pluie, soleil, etc.).
- 4 Veillez à ce que le câble électrique n'entre jamais en contact avec des surfaces chaudes.
- 5 Cet appareil n'est pas indiqué pour l'utilisation de la part de personnes (y compris les enfants) ayant des capacités physiques, sensorielles ou mentales réduites. Les utilisateurs n'ayant pas l'expérience, une connaissance suffisante de l'appareil ou n'ayant pas reçu les instructions relatives à l'appareil, devront faire l'objet d'un contrôle de supervision de la part d'une personne responsable de leur sécurité.
- 6 Il est nécessaire de surveiller les enfants pour empêcher qu'ils ne jouent avec l'appareil.
- 7 N'introduisez aucun objet dans les ouvertures de l'appareil et évitez l'obstruction du flux d'air.
- 8 Nettoyez les ouvertures en éliminant la poussière, les cheveux et autres saletés.
- 9 L'appareil ne doit pas être utilisé sans filtre.
- 10 N'aspirez pas d'objets très chauds ou qui sont en train de brûler tels que les cigarettes, les allumettes ou la cendre encore chaude.
- 11 N'aspirez pas de liquides inflammables ou combustibles (liquides volatiles, essence, kérosène, etc.) et n'utilisez pas l'appareil en présence d'une quantité d'eau trop importante.
- 12 N'utilisez pas l'appareil dans des lieux fermés, en présence de vapeurs de peintures à l'huile, de solvants, d'imperméabilisants ou en présence de poudres inflammables ou autres vapeurs toxiques ou explosives.
- 13 N'aspirez pas de matériaux toxiques (eau de javel, ammoniacque, produits de débouchage, essences, etc.).
- 14 NE PAS PLONGER LE CORPS DU PRODUIT, LA FICHE NI LE CABLE

ELECTRIQUE DANS L'EAU OU AUTRES LIQUIDES, ET UTILISER TOUJOURS UN CHIFFON HUMIDE POUR LES NETTOYER.

- 15 ETEINDRE L'APPAREIL A LA FIN DE L'UTILISATION ET AVANT D'ASSEMBLER OU DE DEMONTER LES COMPOSANTS DE L'APPAREIL OU AVANT DE PROCEDER A SON NETTOYAGE.
- 16 Vérifier d'avoir toujours les mains sèches avant d'utiliser ou de régler les interrupteurs placés sur l'appareil ou avant de manipuler la fiche et les connexions électriques.
- 17 Pour débrancher l'appareil, saisir directement la fiche en la débranchant de la prise murale. Ne tirez jamais sur le câble d'alimentation.
- 18 N'utilisez pas l'appareil si le câble électrique ou la fiche sont endommagés, ou si l'appareil résulte défectueux; dans ce cas, contactez le Centre d'Assistance Après-vente Autorisé le plus proche.
- 19 Si le câble d'alimentation est endommagé, il doit être remplacé par le Constructeur ou par son service après-vente ou, dans tous les cas, par un technicien qualifié, de façon à éviter tout risque de danger.
- 20 L'appareil a été conçu EXCLUSIVEMENT pour un USAGE DOMESTIQUE et il ne peut en aucun cas être destiné à un usage commercial ou industriel.
- 21 Cet appareil est conforme à la directive 2006/95/EC et EMC 2004/108/EC.
- 22 Toute modification du produit, non autorisé expressément par le producteur, peut comporter la réduction de la sécurité et la déchéance de la garantie.
- 23 Si vous décidez de vous défaire de cet appareil, il est fortement recommandé de le rendre inutilisable en éliminant le câble d'alimentation électrique. Nous conseillons en outre d'exclure toute partie de l'appareil pouvant constituer une source de danger, en particulier pour les enfants qui peuvent se servir de l'appareil pour jouer.
- 24 Ne laissez pas les parties de l'emballage à la portée des enfants car elles constituent une source potentielle de danger.

CONSERVEZ SOIGNEUSEMENT CES INSTRUCTIONS

DESCRIPTION DE L'APPAREIL (Fig. 1)



- A Poussoir de déblocage
- B Poussoir de marche/arrêt (ON/OFF)
- C Corps amovible / aspirateur à miettes
- D Filtre
- E Support filtre
- F Récipient poussière
- G Aspirateur avec brosse
- H Aspirateur pour fissures
- I Sélecteur sols durs / tapis
- L Brosse pour sols / tapis
- M Corps de l'appareil
- N Enrouleur de câble

Le produit fonctionne selon 2 modalités:

- 1 comme un balai électrique normal, à travers la brosse pour nettoyer les tapis / sols (L), et en inclinant le corps de l'appareil (M) vers l'arrière, dans sa position typique d'utilisation,
- 2 comme aspirateur à miettes, en extrayant la partie portable (C), idéale pour nettoyer les surfaces et les plans de travail au moyen de l'aspirateur avec la petite brosse (G) ou avec l'aspirateur pour fissures (H) plus commode dans les espaces réduits.

ACCESSOIRES

Brosse pour sols / tapis (L)

- Indiquée pour le nettoyage des zones vastes et des angles difficiles à atteindre.
- Pour le nettoyage des tapis et des sols résistants, il est conseillé de ne pas utiliser la brosse. La brosse est munie de roues pour faciliter son glissement sur tout type de surface. Choisir la longueur désirée des poils en appuyant sur le levier à l'extrémité de la brosse. Pour soulever la brosse, appuyer sur le levier interrupteur portant le symbole du tapis .
- Pour mieux nettoyer et conserver les sols lisses, comme le PVC, le parquet ou le carrelage, il est préférable d'utiliser la brosse. Pour extraire la brosse, il faut appuyer sur le levier interrupteur portant le symbole du sol lisse .
- Non amovible du corps de l'appareil (M).

Aspirateur avec petite brosse (G) (Seulement pour Aspirateur Portable)

Indiqué pour le nettoyage de surfaces et de plans de travail mais aussi pour les divans et les tissus.

Aspirateur pour fissures (H) (Seulement pour Aspirateur Portable)

Indiqué pour le nettoyage des angles, des fissures ou des zones difficiles à atteindre.

INSTRUCTIONS D'EMPLOI

- Brancher la fiche électrique dans une prise de courant.
- Avec la partie portable (C) correctement assemblée sur le corps de l'appareil (M), appuyer sur le poussoir de mise en marche (B), situé sur le corps amovible (C) et incliner le manche en arrière dans sa position typique d'utilisation (Fig. 2).
- Nettoyer les surfaces vastes en poussant avec la brosse (L) en avant.

Cela permet à l'aspirateur de recueillir les fragments et la saleté du sol.

- Pour le nettoyage des angles et des petites surfaces, tourner le balai électrique dans la position opposée. Les fragments et la saleté peuvent ainsi être déplacés pour être ensuite aspirés.

ATTENTION: éteindre immédiatement le balai si quelque chose s'encastre à l'intérieur de la brosse, comme un morceau d'étoffe, les franges d'un tapis, etc.

- A la fin du nettoyage, éteindre le balai en appuyant encore sur le poussoir d'arrêt (B).

Aspirateur Portatif

- En bloquant le manche du corps de l'appareil (M), appuyer sur le poussoir de déblocage (A) et extraire l'aspirateur portatif avec son cordon électrique (Fig. 3).
- A l'extrémité du récipient à poussière (F), appliquer l'accessoire désiré (Fig. 4); appuyer sur le poussoir de mise en marche (B) pour faire démarrer l'aspirateur portatif en le tenant par sa poignée (Fig. 5).
- Pour remettre l'aspirateur portatif sur le corps de l'appareil (M), retirer avant tout l'accessoire installé en l'extrayant vers l'extérieur, puis positionner l'extrémité du récipient à poussière (F) dans la zone inférieure du logement situé sur le corps de l'appareil (M) et pousser avec précaution l'aspirateur portatif en arrière jusqu'au déclic qui confirme l'enclenchement correct (Fig. 6).

ATTENTION: Vérifier que l'aspirateur portatif ait été correctement installé avant de réutiliser l'aspirateur.

NETTOYAGE

- Nettoyer le corps de l'appareil (M) et le corps amovible (C) en utilisant exclusivement un chiffon humide avec un détergent neutre, si nécessaire.

Durant cette opération, ne faire pénétrer aucun type de liquide dans l'aspirateur.

Ne jamais utiliser de produits nettoyants agressifs (liquides antitaches, solvants) qui pourraient attaquer le plastique.

Comment vider le récipient de la poussière (F)

ATTENTION: Nettoyer le récipient à poussière (F) et le filtre (D) en temps utile; la puissance d'aspiration sera réduite si le récipient est plein ou si le filtre est bouché.

- Vérifier, depuis la partie arrière de l'appareil, si le récipient à poussière (F) est plein (Fig. 7).
- Extraire l'aspirateur portatif comme décrit précédemment.
- Appuyer sur le poussoir de déblocage et extraire le récipient complet (Fig. 8).
- Extraire le filtre (D) vers l'extérieur (Fig. 9) suivi de son support (E) et procéder à leur nettoyage.

ATTENTION: Laver le filtre (D) uniquement avec de l'eau propre, sans utiliser de savon ou de produit de nettoyage.

- Vider ensuite le récipient de la poussière (A) dans un sac plastique et, si nécessaire, le laver avec soin.
- Faire sécher correctement tous les composants et procéder au remontage.

ATTENTION: Monter correctement le support (E), le filtre (D), le récipient à poussière (F) avant de faire démarrer l'appareil.

- Réassembler l'appareil et le ranger en enroulant le cordon autour de son logement (N) arrière (Fig. 10).

WICHTIGE HINWEISE

VOR GEBRAUCH BITTE DIESE ANLEITUNG LESEN

Beim Gebrauch von Elektrogeräten sind einige Vorsichtsmaßnahmen zu treffen:

- 1 Gerät nicht auf oder an Wärmequellen abstellen.
- 2 Verwenden Sie das Gerät nicht in der Nähe von Personen und bringen Sie es nie auf die Höhe von Augen und Ohren, um schwere Unfälle zu vermeiden.
- 3 Gerät keinen Witterungseinflüssen (Regen, Sonne, usw.) aussetzen.
- 4 Das Stromkabel darf nicht mit heißen Flächen in Berührung kommen.
- 5 Dieses Gerät ist nicht für den Gebrauch durch Personen (einschließlich Kindern) geeignet, die nicht im vollen Besitz ihrer körperlichen, sensorischen und geistigen Fähigkeiten sind. Benutzer, denen es an Erfahrung und Kenntnis des Geräts mangelt oder die nicht in die Verwendung des Geräts eingewiesen wurden, müssen durch eine Person überwacht werden, die für ihre Sicherheit verantwortlich ist.
- 6 Kinder müssen überwacht werden, um sicher zu stellen, dass sie nicht mit dem Gerät spielen.
- 7 Führen Sie keine Gegenstände in die Öffnungen des Geräts ein und achten Sie darauf, dass der Luftdurchsatz nicht durch angesaugte Gegenstände behindert wird.
- 8 Halten Sie die Öffnungen frei von Staub, Fusseln, Haaren usw.
- 9 Benutzen Sie das Gerät nicht ohne Filter
- 10 Saugen Sie keine sehr heißen, rauchenden oder brennenden Gegenstände auf, wie beispielsweise Zigarettenstummel, Streichhölzer oder noch heiße Asche usw.
- 11 Saugen Sie kein entflammbares oder brennbares Material auf (flüchtige Flüssigkeiten, Benzin, Kerosin usw.), und benutzen Sie das Gerät nicht bei größeren Wassermengen.
- 12 Verwenden Sie das Gerät nicht in geschlossenen Räumen, in denen die Dämpfe von Öl-Lacken, Lösungs- oder Dichtmitteln, entflammbarer Staub oder sonstige giftige oder explosionsgefährdete Dämpfe vorhanden sind.
- 13 Saugen Sie kein giftiges Material auf (Chlorlauge, Ammoniak, Abflussreiniger, Benzin usw.)
- 14 DAS GEHÄUSE, DEN STECKER UND DAS STROMKABEL DES GERÄTS KEINESFALLS IN WASSER ODER SONSTIGE FLÜSSIGKEITEN TAUCHEN. VERWENDEN SIE ZUR REINIGUNG EIN FEUCHTES TUCH.
- 15 SCHALTEN SIE DAS GERÄT AUS, WENN SIE ES NICHT MEHR BRAUCHEN ODER BEVOR SIE EINZELTEILE EINSETZEN ODER ENTFERNEN, BZW. BEVOR SIE ES REINIGEN.

- 16 Vergewissern Sie sich immer, dass Ihre Hände trocken sind, bevor Sie die Schalter am Gerät benutzen oder einstellen, oder bevor Sie den Stecker und die Versorgungsanschlüsse berühren.
- 17 Direkt am Stecker ziehen, um diesen aus der Wandsteckdose zu führen. Niemals am Kabel ziehen.
- 18 Das Gerät nicht benutzen, falls das Stromkabel oder der Stecker beschädigt sein sollten oder das Gerät selbst defekt ist. Es zur nächsten Vertrags-Kundendienststelle bringen.
- 19 Zur Gefahrenvorbeugung darf das eventuell beschädigte Stromkabel nur vom Hersteller oder seiner Kundendienststelle, d.h. nur von einer ähnlich qualifizierten Person ausgewechselt werden.
- 20 Das Gerät ist AUSSCHLIEßLICH FÜR DEN HAUSGEBRAUCH und nicht für Handels- oder Industriezwecke bestimmt.
- 21 Dieses Gerät ist konform mit den Richtlinien 2006/95/EC und EMC 2004/108/EC.
- 22 Eventuelle Abänderungen an diesem Produkt, die nicht ausdrücklich vom Hersteller genehmigt wurden, können die Sicherheit und Garantie seines Einsatzes durch den Bediener aufheben.
- 23 Falls dieses Gerät entsorgt werden soll, ist sein Stromkabel abzuschneiden, so dass es nicht mehr funktionstüchtig ist. Darüber hinaus sind all die Geräteteile unschädlich zu machen, die vor allem für Kinder, die das Gerät als Spielzeug verwenden könnten, eine Gefahr darstellen.
- 24 Die Verpackungsteile nicht in Reichweite von Kindern lassen. Sie stellen eine potentielle Gefahr dar.

ANLEITUNG AUFBEWAHREN

BESCHREIBUNG DES GERÄTS (Abb. 1)



- A Auslösetaste
- B Ein-/Ausschalttaste (ON/OFF)
- C Abnehmbares Gehäuse/Krümelsauger
- D Filter
- E Filterhalterung
- F Staubbehälter
- G Bürstendüse
- H Schlitzdüse
- I Umschalter glatte Böden/Teppich
- L Boden-/Teppichbürste
- M Gehäuse
- N Kabelaufwickler

Das Gerät hat 2 Betriebsarten:

- 1 Als normaler Staubsauger bei Verwendung der Boden-/Teppichbürste (L). Dazu das Gehäuse des Geräts (M) nach hinten in die gewohnte Gebrauchsposition bringen
- 2 Als Krümelsauger nach Abnehmen des tragbaren Teils (C). Ideal für die Reinigung von Arbeitsflächen unter Verwendung der Bürstendüse (G) oder der Schlitzdüse (H). Letztere ist bei engen Platzverhältnissen besonders praktisch.

ZUBEHÖRTEILE

Boden-/Teppichbürste (L)

- Eignet sich sowohl für größere Flächen als auch für schwer zu erreichende Ecken.
- Bei Teppichen und strapazierfähigen Böden empfiehlt es sich, auf die Bürste zu verzichten. Die Bürste ist mit Rollen ausgestattet, so dass sie problemlos über jede Art von Fläche gleitet. Die bestgeeignete Ausfahrlänge der Borsten kann durch Drücken des Hebels am Ende der Bürste nach Wunsch eingestellt werden. Zum Hochstellen der Bürste, den Schalter betätigen, der mit dem Teppich-Symbol  gekennzeichnet ist.
- Zur besseren Reinigung und um Schäden zu vermeiden, empfiehlt es sich, bei glatten Böden wie PVC, Parkett oder Fliesen die Bürste auszufahren. Dazu ist der Schalter zu betätigen, der mit dem Symbol für glatte Böden  gekennzeichnet ist.
- Kann aus dem Gerät (M) nicht herausgenommen werden.

Bürstendüse (G) (nur für Handsauger)

Geeignet für die Reinigung von Arbeitsflächen, aber auch für Sofas und Gewebe.

Schlitzdüse (H) (nur für Handsauger)

Geeignet für die Reinigung von Ecken, Schlitzten oder schwer zu erreichenden Flächen.

BETRIEBSANLEITUNG

- Den Stecker in die Steckdose stecken.
- Das tragbare Teil (C) richtig in das Gehäuse des Geräts (M) einsetzen, die Einschalttaste (B) am abnehmbaren Teil (C) drücken und den Griff nach hinten in die typische Gebrauchsstellung ziehen (Abb. 2).
- Zur Reinigung großer Flächen, die Bürste (L) nach vorn drücken. Dies gestattet dem Sauger das Aufnehmen von Bröseln und Schmutz vom Boden.
- Zur Reinigung von Ecken und kleinen Flächen, die Bürste in die entgegengesetzte Richtung drehen. Dadurch können Brösel und Schmutz gesammelt und dann aufgesaugt werden.

ACHTUNG: Den Staubsauger sofort abschalten, wenn Gegenstände wie beispielsweise Stoff, Teppichfransen usw. sich in der Bürste verfangen.

- Am Ende der Reinigung, den Staubsauger durch Drücken der Ausschalttaste (B) abschalten.

Handstaubsauger

- Den Griff des Gehäuses (M) festhalten, die Auslösetaste (A) drücken und den Handstaubsauger samt Stromkabel abnehmen (Abb. 3).
- Am Ende des Staubbehälters (F) das gewünschte Zubehörteil anbringen (Abb. 4). Die Einschalt-

Taste (B) drücken und den Sauger an seinem Griff halten (Abb. 5).

- Bevor der Handstaubsauger wieder in das Gehäuse des Geräts (M) eingesetzt wird, muss zunächst das verwendete Zubehörteil wieder entfernt werden. Danach den Staubbehälter (F) unten am Fach des Gehäuses (M) ansetzen und dann den Handstaubsauger vorsichtig nach hinten schieben bis ein Rastgeräusch zu hören ist, das bedeutet, dass der Handstaubsauger ordnungsgemäß eingesetzt ist (Abb. 6).

ACHTUNG: Bevor das Gerät wieder verwendet wird, muss sichergestellt werden, dass der Handsauger richtig eingesetzt wurde

REINIGUNG

- Das Gehäuse des Geräts (M) und das abnehmbare Gehäuse (C) ausschließlich mit einem feuchten Tuch und bei Bedarf mit neutralen Mitteln reinigen.
Dabei muss darauf geachtet werden, dass keine Flüssigkeiten in den Staubsauger gelangen.
Keine übermäßig starken Reinigungsmittel verwenden (beispielsweise Fleckenmittel, Lösungsmittel), da diese den Kunststoff angreifen.

Entleeren des Staubbehälters (F)

ACHTUNG: Den Staubbehälter (F) und den Filter (D) in regelmäßigen Abständen reinigen. Wenn der Behälter voll oder der Filter verstopft ist, lässt die Saugleistung nach.

- Auf der Rückseite des Geräts kontrollieren, ob der Staubbehälter (F) voll ist (Abb.7).
- Den Handsauger abnehmen, wie vorstehend beschrieben.
- Die Auslösetaste drücken und den kompletten Behälter abnehmen (Abb. 8).
- Den Filter (D) und die zugehörige Halterung (E) nach außen ziehen und reinigen.

ACHTUNG: Den Filter (D) nur mit reinem Wasser spülen, ohne Waschmittel oder sonstige Reinigungsmittel.

- Den Staubbehälter (A) in einen Kunststoffbeutel entleeren und bei Bedarf mit Wasser waschen.
- Alle Teile gründlich trocknen lassen, bevor sie wieder eingesetzt werden.

ACHTUNG: Die Halterung (E), den Filter (D), den Staubbehälter (F) richtig einsetzen, bevor das Gerät wieder eingeschaltet wird.

- Das Gerät wieder zusammensetzen und wegräumen, nachdem das Kabel um den Aufwickler (N) auf der Rückseite gewickelt wurde (Abb. 10).

ADVERTENCIAS IMPORTANTES

LEER ESTAS INSTRUCCIONES ANTES DEL EMPLEO

Cuando se usan aparatos eléctricos es necesario tomar algunas precauciones, entre las cuales:

- 1 No colocar el aparato sobre o en proximidad de fuentes de calor.
- 2 No usar el aparato cerca de personas, ni levantarlo a la altura de los ojos, orejas, etc. para evitar graves accidentes.
- 3 No dejar el aparato expuesto a agentes atmosféricos (lluvia, sol, etc.).
- 4 Controlar que el cable eléctrico no toque superficies calientes.
- 5 Este aparato no es adecuado para ser empleado por personas (incluidos los niños) con capacidades físicas, sensoriales o mentales reducidas. Los usuarios que no tengan la experiencia y conocimiento del aparato o bien a aquellos a los que no se les haya dado las instrucciones referentes al empleo del aparato tendrán que estar sometidos a la supervisión por parte de una persona responsable de su seguridad.
- 6 Es necesario vigilar a los niños para asegurarse de que no jueguen con el aparato.
- 7 No introducir ningún objeto en las aberturas del aparato y evitar que los objetos obstruyan el flujo de aire.
- 8 Mantener las aberturas limpias de polvo, pelusa, pelos, etc.
- 9 No usar el aparato sin filtro.
- 10 No recoger objetos muy calientes o que produzcan humo o estén quemándose como cigarrillos, cerillas o ceniza todavía caliente.
- 11 No recoger material inflamable o combustible (líquidos volátiles, gasolina, queroseno, etc.) ni usarla en presencia de grandes cantidades de agua.
- 12 No usar el aparato en ambientes cerrados y con vapores emanados por pinturas a óleo, o por disolventes o impermeabilizantes de polvo inflamables u otros vapores tóxicos o explosivos.
- 13 No recoger material tóxico (lejía, amoníaco, desembozadores de lavabo, gasolinas, etc.).
- 14 NO SUMERGIR NUNCA EL CUERPO DEL PRODUCTO, EL ENCHUFE Y EL CABLE ELÉCTRICO EN EL AGUA O EN OTROS LÍQUIDOS, USAR UN PAÑO HÚMEDO PARA LIMPIARLOS.
- 15 APAGAR EL APARATO CUANDO EL EMPLEO SE HAYA ACABADO Y ANTES DE CONECTAR O QUITAR CADA UNA DE LAS PARTES O ANTES DE EFECTUAR LA LIMPIEZA.

- 16 Asegurarse de tener siempre las manos bien secas antes de utilizar o de regular los interruptores situados en el aparato o antes de tocar el enchufe y las conexiones de alimentación.
- 17 Para desenchufar, coger directamente el enchufe y desconectarlo de la toma de la pared. No desenchufar estirando del cable.
- 18 No usar el aparato si el cable eléctrico o el enchufe estuvieran dañados, o si el mismo aparato fuera defectuoso; en este caso llevarlo al Centro de Asistencia Autorizado más cercano.
- 19 Si el cable de alimentación está dañado tiene que ser sustituido por el Fabricante o por su servicio asistencia técnica o en todo caso por una persona con calificación similar, para prevenir cualquier riesgo.
- 20 El aparato ha sido proyectado SÓLO PARA EMPLEO DOMÉSTICO y no tiene que ser destinado a uso comercial o industrial.
- 21 Este aparato cumple la directiva 2006/95/EC y EMC 2004/108/EC.
- 22 Eventuales modificaciones a este producto, no autorizadas expresamente por el fabricante pueden comportar el vencimiento de la seguridad y de la garantía de su empleo por parte del usuario.
- 23 Cuando decida deshacerse de este aparato, aconsejamos inhabilitarlo cortando el cable de alimentación. Se recomienda además hacer inocuas aquellas partes del aparato que pudieran constituir un peligro, especialmente para los niños que podrían utilizar el aparato para sus juegos.
- 24 Los elementos del embalaje no se tienen que dejar al alcance de los niños ya que constituyen fuentes potenciales de peligro.

GUARDAR ESTAS INSTRUCCIONES

DESCRIPCIÓN DEL APARATO (Fig. 1)



- A Botón de desbloqueo
- B Botón de encendido/apagado (ON/OFF)
- C Cuerpo extraíble / aspirador de migas
- D Filtro
- E Soporte filtro
- F Contenedor del polvo
- G Aspirador con cepillo pequeño
- H Aspirador para hendiduras
- I Selector suelos duros / alfombras
- L Cepillo para suelos / alfombras
- M Cuerpo del aparato
- N Recogedor del cable

El producto funciona con 2 modalidades:

- 1 como una normal escoba eléctrica, mediante el cepillo para limpiar alfombras / suelos (L), e inclinando hacia atrás el cuerpo del aparato (M) en la típica posición de uso,
- 2 como aspirador de migas, quitando la parte portátil (C), ideal para limpiar superficies y mesas de trabajo mediante el aspirador con el cepillo pequeño (G) o con el aspirador de hendiduras (H) para una mayor comodidad en los espacios estrechos.

ACCESORIOS

Cepillo para suelos / alfombras (L)

- Adecuado para la limpieza tanto de zonas amplias como de esquinas difíciles de alcanzar.
- Para limpiar las alfombras y los suelos resistentes se recomienda no utilizar el cepillo. El cepillo dispone de ruedas para facilitar el deslizamiento sobre todos los tipos de superficies. Elegir cuánto deben sobresalir las cerdas presionando la palanca colocada en el extremo del cepillo. Para levantar el cepillo presionar la palanca interruptor marcada con el símbolo  de la alfombra.
- Para una mejor limpieza y conservación de suelos lisos, como el PVC, el parqué o las baldosas, es preferible usar el cepillo. Para extraer el cepillo, presionar la palanca interruptor marcada con el símbolo  de suelos lisos.
- No extraíble del cuerpo del aparato (M).

Aspirador con cepillo pequeño (G) (Solo para Aspirador Portátil)

Adecuado para la limpieza de superficies y mesas de trabajo y también para sofás y tejidos.

Aspirador de hendiduras (H) (Solo para Aspirador Portátil)

Adecuado para la limpieza de esquinas, hendiduras o zonas difíciles de alcanzar.

INSTRUCCIONES PARA EL USO

- Conectar el enchufe eléctrico a una toma de corriente.
- Con la parte portátil (C) correctamente ensamblada en el cuerpo del aparato (M), pulsar el botón de encendido (B), ubicado en el cuerpo extraíble (C) e inclinar hacia atrás el mango en la típica posición de uso (Fig. 2).
- Limpiar las superficies amplias empujando con el cepillo (L) hacia adelante. Esto permite que el aspirador recoja los fragmentos y la suciedad del suelo.
- Para la limpieza de esquinas y pequeñas superficies, girar la escoba en la dirección opuesta. De esta forma, los fragmentos y la suciedad se desplazan para luego poder ser aspirados.

ATENCIÓN: apagar enseguida la escoba cuando quede atrapado algo dentro del cepillo, como un trozo de tela, los flecos de una alfombra, etc.

- Una vez terminada la limpieza, apagar la escoba pulsando de nuevo el botón de apagado (B).

Aspirador Portátil

- Manteniendo firme el mango del cuerpo del aparato (M), pulsar el botón de desbloqueo (A) y extraer el aspirador portátil junto con el cable eléctrico (Fig. 3).
- En el extremo del contenedor del polvo (F), colocar el accesorio deseado (Fig. 4); pulsar el botón

de encendido (B) para poner en marcha el aspirador portátil empleando la pertinente empuñadura (Fig. 5).

- Para volver a colocar el aspirador portátil en el cuerpo del aparato (M), retirar en primer lugar el accesorio instalado extrayéndolo hacia el exterior y, luego, colocar el extremo del contenedor del polvo (F) en la zona inferior del correspondiente alojamiento en el cuerpo del aparato (M) y empujar hacia atrás con cuidado el aspirador portátil hasta oír el chasquido que confirma su correcta introducción (Fig. 6).

ATENCIÓN: Asegurarse de haber colocado correctamente el aspirador portátil antes de usar de nuevo.

LIMPIEZA

- Limpiar el cuerpo del aparato (M) y el cuerpo extraíble (C) utilizando exclusivamente un paño húmedo con detergente neutro, si fuera necesario.

Al hacerlo, prestar atención para que no entre ningún tipo de líquido en el aspirador.

No utilizar nunca sustancias detergentes de tipo fuerte (líquidos antimanchas, disolventes) que podrían corroer el plástico.

Cómo vaciar el contenedor del polvo (F)

ATENCIÓN: Limpiar el contenedor del polvo (F) y el filtro (D) cuando sea necesario; la potencia de aspiración se reduce si el contenedor está lleno o si el filtro está obstruido.

- Desde la parte trasera del aparato, comprobar si el contenedor del polvo (F) está lleno (Fig. 7).
- Extraer el aspirador portátil tal y como descrito anteriormente.
- Pulsar el botón de desbloqueo y extraer todo el contenedor (Fig. 8).
- Extraer hacia el exterior el filtro (D) (Fig. 9) y luego el correspondiente soporte (E) y limpiarlos.

ATENCIÓN: Lavar el filtro (D) solo con agua limpia sin utilizar jabón o detergentes.

- A continuación, vaciar el contenedor del polvo (A) en una adecuada bolsa de plástico y, si fuese necesario, lavarlo con agua.
- Dejar secar bien todos los componentes y proceder con su montaje.

ATENCIÓN: Montar correctamente el soporte (E), el filtro (D), el contenedor del polvo (F) antes de poner en marcha el aparato.

- Volver a montar el aparato y guardarlo utilizando el correspondiente recogedor del cable (N) trasero (Fig. 10).

ADVERTÊNCIAS IMPORTANTES

LEIA ESTAS INSTRUÇÕES ANTES DE USAR O APARELHO

Ao utilizar aparelhos eléctricos, é necessário tomar as devidas precauções, entre as quais:

- 1 Não colocar o aparelho sobre ou perto de fontes de calor.
- 2 Não aproxime a vassoura das pessoas, muito menos dos olhos, orelhas, etc., para evitar graves acidentes.
- 3 Não deixe o aparelho exposto aos agentes atmosféricos (chuva, sol, etc.).
- 4 Preste atenção para que o cabo eléctrico não entre em contacto com superfícies quentes.
- 5 Este aparelho não está indicado para ser utilizado por pessoas (inclusive crianças) com reduzidas capacidades físicas, sensoriais ou mentais. Os utilizadores que não tenham adequada experiência e conhecimento do aparelho ou que não receberam as instruções sobre a sua utilização devem ser vigiados por uma pessoa responsável pela sua segurança.
- 6 É necessário vigiar as crianças para assegurar que não brinquem com o aparelho.
- 7 Não insira nenhum objecto nas aberturas da vassoura e evite que objectos obstruam o fluxo de ar.
- 8 Mantenha as aberturas limpas de pó, algodão, cabelos, etc.
- 9 Não use a vassoura sem o filtro.
- 10 Não varra objectos muito quentes ou em brasa como cigarros, fósforos e cinzas ainda quentes.
- 11 Não varra material inflamável ou combustível (líquidos voláteis, gasolina, querosene, etc.) nem grandes quantidades de água.
- 12 Não use a vassoura em ambientes fechados e na presença de vapores emanados de tintas a óleo ou de solventes ou impermeabilizantes de pó inflamável ou outros vapores tóxicos ou explosivos.
- 13 Não varra material tóxico (lixívia, amoníaco, desentupidor de canos, gasolina, etc.).
- 14 NUNCA PASSE O CORPO DO APARELHO, A FICHA E O CABO ELÉCTRICO POR ÁGUA OU OUTROS LÍQUIDOS, USE UM PANO HÚMIDO PARA A LIMPEZA DESTAS PARTES.
- 15 DESLIGUE A VASSOURA APÓS O USO E ANTES DE MONTAR/DESMONTAR OS COMPONENTES E DE EFECTUAR A LIMPEZA.
- 16 Assegure-se de estar sempre com as mãos bem secas antes de utilizar o apa-

relho, regular os interruptores e antes de ligar a ficha na tomada e efectuar as ligações de alimentação.

- 17 Para retirar a ficha da tomada, segure directamente na ficha e nunca a puxe pelo cabo.
- 18 Não use o aparelho se o cabo eléctrico ou a ficha estiverem danificados ou se o próprio aparelho estiver defeituoso; neste caso, leve-o até o Centro de Assistência Autorizado mais próximo.
- 19 Se o cabo de alimentação estiver danificado, deverá ser substituído pelo Fabricante, pelo serviço de assistência técnica ou, de qualquer forma, por uma pessoa com qualificação similar, para evitar qualquer risco.
- 20 O aparelho foi concebido SOMENTE PARA USO DOMÉSTICO e não deve ser utilizado para fins comerciais ou industriais.
- 21 Este aparelho está em conformidade com a directiva 2006/95/EC e EMC 2004/108/EC.
- 22 Eventuais modificações deste produto não expressamente autorizadas pelo fabricante podem comportar a perda da segurança e da garantia do seu uso pelo utilizador.
- 23 Caso decida descartar o aparelho como lixo, recomendamos que o deixe inoperante cortando o cabo de alimentação. Recomendamos também que torne inócuas as partes do aparelho que possam representar perigo, especialmente para as crianças que podem utilizar o aparelho como um brinquedo.
- 24 Os elementos da embalagem não devem ser deixados ao alcance de crianças pois são potenciais fontes de perigo.

GUARDE ESTAS INSTRUÇÕES

DESCRIÇÃO DO APARELHO (Fig. 1)



- A Botão de desbloqueio
- B Botão de ligar/desligar (ON/OFF)
- C Corpo amovível / aspirador de migalhas
- D Filtro
- E Suporte do filtro
- F Depósito do pó
- G Aspirador com escova
- H Aspirador para fendas
- I Seletor piso duro / tapete
- L Escova para piso / tapete
- M Corpo do aparelho
- N Enrolador do cabo

Este aparelho funciona de 2 modos:

- 1 como uma normal vassoura elétrica, por meio da escova de limpar tapete / piso (L), e inclinando para trás o corpo da vassoura (M) na típica posição de utilização,
- 2 como aspirador de migalhas, extraindo a parte portátil (C), ideal para limpar superfícies e bancadas de trabalho por meio do aspirador com a escovinha (G) ou com o aspirador de fendas (H) para uma maior praticidade em espaços pouco acessíveis.

ACESSÓRIOS

Escova para piso / tapete (L)

- Adequado para a limpeza quer de zonas amplas quer de cantos difíceis de alcançar.
- Para limpar os tapetes e os pisos resistentes, aconselha-se não utilizar a escova. A escova é dotada de rodas para favorecer o deslizamento sobre todos os tipos de superfícies. Escolha a posição desejada das cerdas na alavanca na extremidade da escova. Para elevar a escova, carregue na alavanca interruptor identificada com o símbolo  do tapete.
- Para uma melhor limpeza e conservação dos pisos lisos, como PVC, ou parquet ou tijoleira, é preferível o uso da escova. Para extrair a escova, carregue na alavanca interruptor identificada com o símbolo  dos pisos lisos.
- Não extraível do corpo do aparelho (M).

Aspirador com escovinha (G) (Somente para Aspirador Portátil)

Adequado para a limpeza de superfícies e bancadas de trabalho, mas também para sofás e tecidos.

Aspirador de fendas (H) (Somente para Aspirador Portátil)

Adequado para a limpeza de cantos, fendas ou áreas de difícil acesso.

MODO DE UTILIZAÇÃO

- Ligue o aparelho à tomada de corrente.
- Com a parte portátil (C) corretamente montada no corpo do aparelho (M), carregue no botão de ligar (B), posto no corpo extraível (C) e incline para trás a pega na típica posição de utilização (Fig. 2).
- Limpe as superfícies amplas empurrando a escova (L) para frente. Isto permite que o aspirador recolha os fragmentos e a sujidade presentes no piso.
- Para a limpeza de cantos e pequenas superfícies, rode a vassoura na direção contrária. Os fragmentos e a sujidade podem assim ser deslocados para depois serem aspirados.

ATENÇÃO: desligue imediatamente a vassoura se ao aspirar ficar algo que obstrua a entrada do ar, como um pedaço de pano, as franjas de um tapete, etc.

- Após a limpeza, desligue o aparelho pelo botão de desligar (B).

Aspirador Portátil

- Mantendo parada a pega do corpo do aparelho (M), carregue no botão de desbloqueio (A) e extraia o aspirador portátil completo de cabo elétrico (Fig. 3).
- Na extremidade do depósito do pó (F), monte o acessório desejado (Fig. 4); carregue no botão de ligar (B) para acionar o aspirador portátil utilizando-o pela pega (Fig. 5).
- Para repor o aspirador portátil no corpo do aparelho (M), remova antes de tudo o acessório puxando-o para fora, depois posicione a extremidade do depósito do pó (F) na zona inferior do alojamento do corpo do aparelho (M) e empurre para trás com cuidado o aspirador portátil até ouvir o clique que confirma o correto encaixe (Fig. 6).

ATENÇÃO: Assegure-se de ter montado corretamente o aspirador portátil, antes de voltar a utilizá-lo.

LIMPEZA

- Limpe o corpo do aparelho (M) e o corpo amovível (C) utilizando exclusivamente um pano húmido com detergente neutro, se necessário.
Ao fazer isso, cuide para não deixar entrar nenhum tipo de líquido no aspirador.
Não use substâncias poluentes de tipo forte (removedor de manchas, solventes) que poderiam corroer o plástico.

Como esvaziar o depósito do pó (F)

ATENÇÃO: Limpe o depósito do pó (F) e o filtro (D) em tempo útil; a potência de aspiração será reduzida se o depósito estiver cheio ou o filtro obstruído.

- Pela parte traseira do aparelho, verifique se o depósito do pó (F) está cheio (Fig. 7).
- Extraia o aspirador portátil, como descrito supra.
- Carregue no botão de desbloqueio e extraia o depósito completo (Fig. 8).
- Extraia o filtro (D) (Fig. 9) e o suporte (E) e limpe-os.

ATENÇÃO: Lave o filtro (D) somente com água limpa sem usar detergente.

- Esvazie o depósito do pó (A) em um saco de plástico e, se necessário, lave-o com água.
- Seque bem todos os componentes e proceda com a remontagem.

ATENÇÃO: Monte corretamente o suporte (E), o filtro (D) e o depósito do pó (F) antes de acionar o aparelho.

- Remonte o aparelho e reponha-o utilizando o enrolador de cabo (N) traseiro (Fig. 10).

BELANGRIJKE AANWIJZINGEN

VÓÓR HET GEBRUIK DEZE AANWIJZINGEN LEZEN

Bij het gebruik van elektrische apparaten moeten altijd de juiste voorzorgsmaatregelen worden genomen, waaronder:

- 1 Zet het apparaat niet op of in de buurt van warmtebronnen.
- 2 Gebruik het apparaat niet in de buurt van personen, hef het niet op in de buurt van de ogen, de oren, enz. Ter voorkoming van ernstige ongelukken.
- 3 Stel het apparaat niet bloot aan weersomstandigheden (regen, zon enz.).
- 4 Pas op dat de elektriciteitskabel niet in contact komt met de warme oppervlaktes.
- 5 Dit apparaat is niet geschikt om gebruikt te worden door personen (en kinderen) met beperkte fysieke, sensorische en mentale capaciteiten. De gebruikers van het apparaat die niet over de nodige ervaring of kennis beschikken over het apparaat of die de gebruikshandleiding niet hebben gelezen moeten altijd gecontroleerd worden door een persoon die verantwoordelijk is voor hun veiligheid.
- 6 U moet oppassen dat kinderen niet met het apparaat gaan spelen.
- 7 Geen voorwerpen in de openingen van het apparaat steken en voorkom dat voorwerpen de luchtstroom verstoppen.
- 8 Houd de openingen vrij van stof, wolpluizen, haren en dergelijke.
- 9 Gebruik het apparaat niet zonder filter.
- 10 Geen hete voorwerpen opzuigen of voorwerpen die roken of branden zoals sigaretten, lucifers of warme as.
- 11 Geen ontvlambaar of verbrandingsmateriaal opzuigen (verdampende vloeistoffen, benzine, kerosine, enz) en het apparaat niet gebruiken in de buurt van explosieve vloeistoffen of gassen.
- 12 Gebruik het apparaat niet in gesloten ruimtes in aanwezigheid van dampen die voortkomen uit olieverbindingen, of door oplosmiddelen of impregnerende stoffen die ontvlambaar zijn of andere giftige of explosieve stoffen.
- 13 Nooit giftig materiaal opzuigen (bleekmiddel, ammoniak, ontstoppingsmiddel, benzine, enz.).
- 14 DE BASIS VAN HET APPARAAT, DE STEKKER HET ELEKTRICITEITSSNOER NOOIT ONDER WATER OF ANDERE VLOEISTOFFEN ZETTEN, GEBRUIK EEN VOCHTIGE DOEK OM ZE TE REINIGEN.
- 15 ZET HET APPARAAT UIT ALS U KLAAR BENT MET ZUIGEN EN VOORDAT DE LOSSE ONDERDELEN WORDEN GEMONTEERD OF WORDEN LOSGEHAALD EN VOORDAT HET APPARAAT WORDT GEREINIGD.

- 16 Droog altijd goed de handen af voordat de schakelaars op het apparaat worden gebruikt of geregeld en voordat de stekker of de elektrische verbindingen worden aangeraakt.
- 17 Om de stekker uit het stopcontact te halen, pak de stekker vast en trek hem uit het stopcontact. Nooit de stekker eruit trekken door aan het snoer te trekken.
- 18 Gebruik het apparaat niet als de stekker of de elektriciteitskabel beschadigd zijn, of als het apparaat zelf defect is; breng het in dit geval naar een in de buurt liggend Geautoriseerd Assistentie Centrum.
- 19 Als de voedingskabel beschadigd is moet ze worden vervangen door de Constructeur of door zijn technische assistentieservice of in ieder geval door een persoon die over dezelfde kwalificaties beschikt zodat ieder risico wordt voorkomen.
- 20 Het apparaat is alleen bedoeld voor HUISHOUDELIJK GEBRUIK en is dus niet geschikt voor commercieel of industrieel gebruik.
- 21 Dit apparaat is in overeenkomst met de normen 2006/95/EC e EMC 2004/108/EC.
- 22 Eventuele veranderingen van dit product, die niet nadrukkelijk door de producent zijn goedgekeurd, kunnen de veiligheid van de gebruiker in gevaar brengen, tevens vervalt de gebruiksgarantie.
- 23 Wanneer men het apparaat als afval wil verwerken moet het onbruikbaar gemaakt worden door de voedingskabel er af te knippen. Bovendien wordt het aanbevolen om alle gevaarlijke onderdelen van het apparaat te verwijderen, vooral voor kinderen die het apparaat kunnen gaan gebruiken als speelgoed.
- 24 Houdt de verpakkingselementen buiten bereik van kinderen omdat ze een gevaarbron kunnen zijn.

DEZE AANWIJZINGEN BEWAREN

BESCHRIJVING VAN HET APPARAAT (Fig. 1)



- A Knop loszetten
- B Knop aanzetten/ uitzetten (ON/OFF)
- C Uittrekbare basis / kruimelzuiger
- D Filter
- E Filterhouder
- F Stofbak
- G Zuiger met borsteltje
- H Zuiger voor gleuven
- I Keuzeschakelaar voor harde vloeren / tapijten
- L Bortsel voor vloeren / tapijten
- M Basis van het apparaat
- N Snoerwikkelaar

Het product werkt op 2 manieren:

- 1 als normale elektrische bezem, met de borstel voor het reinigen van tapijten/ vloeren (L), en door de basis van het apparaat (M) naar achteren te hellen in de typische gebruikspositie,
- 2 als kruimelzuiger, door het draagbare gedeelte (C) eruit te trekken, ideaal voor het reinigen van werkvlakken met de zuiger met het borsteltje (G) of met de zuiger voor gleuven (H) die handiger gebruikt kan worden voor nauwe ruimtes.

ACCESSOIRES

Borstel voor vloeren / tapijten (L)

- Geschikt voor het reinigen van grote ruimtes en voor moeilijk bereikbare hoeken.
- Voor het reinigen van tapijten en harde vloeren wordt het aangeraden om de borstels niet te gebruiken. De borstel beschikt over wietjes waardoor ze eenvoudiger over alle soorten oppervlaktes loopt. Kies de gewenste lengte van de haren door op de hendel te drukken aan het uiteinde van de borstel. Om de borstel op te heffen, druk op de schakelaar aangegeven met het symbool  van tapijt.
- Om beter te reinigen en gladde vloeren zoals in PVC, parket of vloertegels te beschermen, wordt het aangeraden om de borstel te gebruiken. Voor het uittrekken van de borstel, druk op de hendel van de schakelaar aangegeven met het symbool  gladde vloeren.
- Kan niet van de basis van het apparaat (M) losgehaald worden.

Zuiger met borsteltje (G) (Alleen voor de Draagbare Zuiger)

Geschikt voor het reinigen van oppervlaktes en werkvlakken, maar ook voor bankstellen en stoffen.

Zuiger voor gleuven (H) (Alleen voor de Draagbare Zuiger)

Geschikt voor het reinigen van hoeken, gleuven of moeilijk bereikbare ruimtes.

GBRUIKSAANWIJZINGEN

- Steek de stekker in een stopcontact.
 - Met het draagbare gedeelte (C) goed samengesteld aan de basis van het apparaat (M), druk op de knop voor het aanzetten (B), op de uittrekbare basis (C) en hel het handvat naar achteren in de normale gebruikspositie (Fig. 2).
 - Reinig de grote oppervlaktes door de borsel (L) naar voren te bewegen. Hierdoor kan de bezem stukjes en vuil van de vloer opzigen.
 - Voor het reinigen van hoeken en kleine oppervlaktes, draai de zuiger in de tegengestelde positie. De stukjes en het vuil kunnen op deze manier verplaatst worden om ze vervolgens op te zuigen.
- LET OP:** direct uitzetten als er iets tussen de borstels vast blijft zitten, zoals bijvoorbeeld een stukje stof, franjes van een tapijt enz.
- Klaar met reinigen, zet de bezem uit door nogmaals op de knop voor het uitzetten (B) te drukken (B).

Draagbare Zuiger

- Houdt het handvat van de basis van het apparaat (M) stil, druk op de knop voor het loszetten (A) en trek de draagbare zuiger, samen met het snoer, eruit (Fig. 3).
- Plaats aan het uiteinde van de stofbak (F) het gewenste accessoire (Fig. 4); druk op de knop voor het aanzetten (B) om de draagbare zuiger in werking te zetten met het speciale handvat (Fig. 5).
- Om de draagbare zuiger weer op de basis van het apparaat (M) te zetten, verwijder eerste het geïnstalleerde accessoire door het naar buiten te trekken en plaats vervolgens het uiteinde van de stofbak (F) aan de onderkant van de speciale behuizing op de basis van het apparaat (M) en druk het hier voorzichtig op totdat een klik wordt waargenomen die aangeeft dat de draagbare zuiger goed is ingevoerd (Fig. 6).

LET OP: Controleer dat de draagbare zuiger goed is geïnstalleerd voordat ze opnieuw wordt gebruikt.

REINIGEN

- Reinig de basis van het apparaat (M) en de uittrekbare basis (C) alleen met een vochtige doek en, indien noodzakelijk met een neutraal reinigingsmiddel.
Hierbij mag geen enkele vloeistof in de stofzuiger terecht komen.
Nooit sterke reinigingsmiddelen gebruiken (ontvlekkingmiddelen, oplosmiddelen), die de plastic omhulsel kunnen beschadigen.

Leegmaken vande stofbak (F)

LET OP: Reinig de stofbak (F) en het filter (D) op tijd; het zuigvermogen zal beperkt zijn als de bak vol is of het filter verstopt is.

- Controleer of de stofbak (F) vol is door aan de achterkant van het apparaat te kijken (Fig. 7).
- Verwijder de uittrekbare zuiger zoals hiervoor wordt beschreven.
- Druk op de knop voor het loshalen en verwijder de complete bak (Fig. 8).
- Trek het filter (D) naar buiten (Fig. 9) en vervolgens de bijbehorende houder (E) en reinig ze.

LET OP: Reinig het filter (D) alleen met schoon water zonder zeep of reinigingsmiddelen.

- Maak vervolgens de stofbak (A) leeg in een speciale plastic zak. Indien noodzakelijk reinigen met water.
- Laat alle onderdelen goed opdrogen voordat ze weer gemonteerd worden.

LET OP: Monteer de filterhouder (E), het filter (D), en de stofbak (F) goed voordat het apparaat weer wordt aangezet.

- Monteer het apparaat weer en berg het op door de speciale snoerwikkelaar (N) aan de achterkant te gebruiken (Fig. 10).

ΣΗΜΑΝΤΙΚΕΣ ΠΡΟΕΙΔΟΠΟΙΗΣΕΙΣ

ΔΙΑΒΑΣΤΕ ΑΥΤΕΣ ΤΙΣ ΟΔΗΓΙΕΣ ΠΡΙΝ ΤΗ ΧΡΗΣΗ

Όταν χρησιμοποιείτε ηλεκτρικές συσκευές είναι αναγκαίο να λαμβάνετε τις κατάλληλες προφυλάξεις, μεταξύ των οποίων:

- 1 Μην τοποθετείτε την συσκευή κοντά ή επάνω σε πηγές θερμότητας.
- 2 Μη χρησιμοποιείτε τη συσκευή κοντά σε άτομα, ούτε να τη σηκώνετε στο ύψος των ματιών, αυτιών, κλπ..προς αποφυγήν σοβαρών ατυχημάτων.
- 3 Μην αφήνετε την συσκευή εκτεθειμένη σε ατμοσφαιρικούς παράγοντες (βροχή, ήλιο κλπ).
- 4 Προσέξτε ώστε το καλώδιο να μην έλθει σε επαφή με θερμές επιφάνειες.
- 5 Αυτή η συσκευή δεν πρέπει να χρησιμοποιείται από πρόσωπα (συμπεριλαμβανομένων των παιδιών) με μειωμένες φυσικές, αισθητήριες ή νοητικές ικανότητες. Οι χρήστες που δεν έχουν εμπειρία και γνώση της συσκευής ή που δεν τους έχουν δοθεί οδηγίες σχετικά με τη χρήση της συσκευής, θα πρέπει να επιβλέπονται από ένα πρόσωπο υπεύθυνο για την ασφάλειά τους.
- 6 Είναι αναγκαία η επιτήρηση των παιδιών για να βεβαιωθείτε ότι δεν παίζουν με τη συσκευή.
- 7 Μην εισάγετε κανένα αντικείμενο στα ανοίγματα της συσκευής και αποφύγετε διάφορα αντικείμενα να εμποδίζουν τη ροή του αέρα.
- 8 Διατηρήστε τα ανοίγματα ελεύθερα από σκόνη, χνούδια, τρίχες, κλπ.
- 9 Μη χρησιμοποιείτε τη συσκευή χωρίς φίλτρο.
- 10 Μην περισυλλέγετε αντικείμενα πολύ ζεστά ή που αχνίζουν ή καίγονται όπως τσιγάρα, σπύρτα ή ακόμα ζεστή στάχτη.
- 11 Μην περισυλλέγετε εύφλεκτα υλικά ή καύσιμα (πηητικά υγρά, βενζίνη, κηροζίνη, κλπ.) και μη χρησιμοποιείτε σε παρουσία μεγάλων ποσοτήτων νερού.
- 12 Μη χρησιμοποιείτε τη συσκευή σε κλειστούς χώρους και σε παρουσία ατμών που εκπέμπονται από ελαιοχρώματα, ή από διαλύτες ή στεγανωτικά από εύφλεκτες σκόνες ή άλλους τοξικούς ή εκρηκτικούς ατμούς.
- 13 Μην περισυλλέγετε τοξικά υλικά (χλώρια, αμμωνία, αποφρακτικά αποχετεύσεων, βενζίνες, κλπ.).
- 14 ΜΗ ΒΥΘΙΖΕΤΕ ΠΟΤΕ ΤΟ ΣΩΜΑ ΤΟΥ ΠΡΟΪΟΝΤΟΣ, ΤΟ ΡΕΥΜΑΤΟΛΗΠΤΗ ΚΑΙ ΤΟ ΗΛΕΚΤΡΙΚΟ ΚΑΛΩΔΙΟ ΣΕ ΝΕΡΟ Η΄ ΑΛΛΑ ΥΓΡΑ, ΧΡΗΣΙΜΟΠΟΙΕΙΤΕ ΕΝΑ ΥΓΡΟ ΠΑΝΙ ΓΙΑ ΤΟΝ ΚΑΘΑΡΙΣΜΟ ΤΟΥΣ.
- 15 ΣΒΗΣΤΕ ΤΗ ΣΥΣΚΕΥΗ ΟΤΑΝ ΤΕΛΕΙΩΣΕΤΕ ΜΕ ΤΗ ΧΡΗΣΗ ΚΑΙ ΠΡΙΝ ΤΟΠΟΘΕΤΗΣΕΤΕ Η΄ ΑΦΑΙΡΕΣΕΤΕ ΤΑ ΜΕΜΟΝΩΜΕΝΑ ΜΕΡΗ Η΄ ΠΡΙΝ ΤΗΝ

ΚΑΘΑΡΙΣΕΤΕ.

- 16 Βεβαιωθείτε ότι τα χέρια σας είναι πάντα καλά στεγνά πριν χρησιμοποιήσετε ή ρυθμίσετε τους διακόπτες που βρίσκονται στη συσκευή ή πριν αγγίξετε το ρευματολήπτη και τις συνδέσεις τροφοδοσίας.
- 17 Γιά την αποσύνδεση του ρευματολήπτη, κρατήστε τον καλά και αποσπάστε τον από την πρίζα τοίχου. Μην τον αποσπάτε ποτέ τραβώντας τον από το καλώδιο.
- 18 Μην χρησιμοποιείτε την συσκευή αν το ηλεκτρικό καλώδιο ή ο ρευματολήπτης έχουν υποστεί ζημιά, ή η ίδια η συσκευή είναι ελαττωματική. Σ' αυτή τη περίπτωση πηγαίνετε την στο πίο κοντινό Εξουσιοδοτημένο Τεχνικό Κέντρο.
- 19 Εάν το καλώδιο τροφοδοσίας έχει υποστεί ζημιά, πρέπει να αντικατασταθεί από τον κατασκευαστή ή από την υπηρεσία τεχνικής εξυπηρέτησης ή εν τέλει από εξειδικευμένο άτομο κατά τρόπον ώστε να αποφευχθεί κάθε κίνδυνος.
- 20 Η συσκευή έχει επισημανθεί ΑΠΟΚΛΕΙΣΤΙΚΑ ΓΙΑ ΟΙΚΙΑΚΗ ΧΡΗΣΗ και δεν πρέπει να προορισθεί για εμπορική ή βιομηχανική χρήση.
- 21 Αυτή η συσκευή είναι σύμφωνη με την οδηγία 2006/95/EC και EMC 2004/108/EC.
- 22 Πιθανές μετατροπές στο παρόν προϊόν που δεν έχουν κατηγορηματικά εξουσιοδοτηθεί από τον κατασκευαστή, μπορεί να προκαλέσουν άρση της ασφάλειας και της εγγύησης της χρήσης της από τον χρήστη.
- 23 Όταν αποφασίσετε να αποσύρετε ως απόρριμα την παρούσα συσκευή, συνιστάται να την καταστήσετε αδρανή, κόβοντας το καλώδιο τροφοδοσίας. Συνιστάται επίσης να καταστήσετε αβλαβή εκείνα τα μέρη της συσκευής που είναι επιδεκτικά να αποτελέσουν κίνδυνο, ειδικά γιά τα παιδιά που θα μπορούσαν να χρησιμοποιήσουν την συσκευή στα παιχνίδια τους.
- 24 Τα στοιχεία της συσκευασίας δεν πρέπει να τα αφήνετε σε μέρη προσιτά στα παιδιά λόγω του ότι είναι πιθανές πηγές κινδύνου.

ΦΥΛΑΞΤΕ ΑΥΤΕΣ ΤΙΣ ΟΔΗΓΙΕΣ

ΠΕΡΙΓΡΑΦΗ ΤΗΣ ΣΥΣΚΕΥΗΣ (Εικ. 1)



- A Πλήκτρο απεμπλοκής
- B Πλήκρο ανάμματος/σβησίματος (ON/OFF)
- C Εξαγωγίμο σώμα / σκουπάκι
- D Φίλτρο
- E Θήκη φίλτρου
- F Δοχείο της σκόνης
- G Απορροφητής με βουρτσάκι
- H Απορροφητής για σχισμές
- I Επιλογέας σκληρών δαπέδων / χαλιών
- L Βούρτσα για δάπεδα / χαλιά
- M Σώμα της συσκευής
- N Τύλιγμα καλωδίου

Το προϊόν λειτουργεί με δύο τρόπους:

- 1 σαν κανονική ηλεκτρική σκούπα, μέσω της βούρτσας για τον καθαρισμό χαλιών / δαπέδων (L) και κλίνοντας προς τα πίσω το σώμα της συσκευής (M) στην τυπική θέση χρησιμοποίησης,
- 2 σαν σκουπάκι, βγάζοντας το κινητό μέρος (C), ιδανικό για τον καθαρισμό επιφανειών και πάγκων εργασίας μέσω του απορροφητή με βουρτσάκι (G) ή με τον απορροφητή για σχισμές (H) για μια μεγαλύτερη πρακτικότητα στους στενούς χώρους.

ΕΞΑΤΗΜΑΤΑ

Βούρτσα για πατώματα / χαλιά (L)

- Κατάλληλη για τον καθαρισμό τόσο ευρέων περιοχών όσο και για δυσκολοπρόσιτες γωνίες.
- Για τον καθαρισμό των χαλιών και των ανθεκτικών πατωμάτων συνιστάται να μη χρησιμοποιείτε τη βούρτσα. Η βούρτσα είναι εφοδιασμένη με ρόδες για να διευκολυνθεί η κύλιση σε όλα τα είδη επιφανειών. Επιλέξτε την κατάλληλη προεξοχή των τριχών πιέζοντας στο μοχλό στο άκρο της βούρτσας. Για να ανασηκώσετε τη βούρτσα πιέστε το μοχλό διακόπτη που σημειώνεται με το σύμβολο  του χαλιού.
- Για ένα καλύτερο καθαρισμό και διατήρηση των λείων δαπέδων, όπως PVC, τα παρκέτα ή τα πλακάκια, είναι προτιμητέα η χρήση της βούρτσας. Για να βγάλετε τη βούρτσα πρέπει να πιέσετε το μοχλό διακόπτη που σημειώνεται με το σύμβολο  των λείων δαπέδων.
- Δεν μπορεί να αποσπαστεί από το σώμα της συσκευής (M).

Απορροφητής με βουρτσάκι (G) (Μόνο για Φορητό Απορροφητή)

Κατάλληλος για τον καθαρισμό επιφανειών και επιπέδων εργασίας, αλλά και για πολυθρόνες και υφάσματα.

Απορροφητής σχισμών (H) (Μόνο για Φορητό Απορροφητή)

Κατάλληλος για τον καθαρισμό γωνιών, σχισμών ή δυσκολοπρόσιτων περιοχών.

ΟΔΗΓΙΕΣ ΧΡΗΣΗΣ

- Συνδέστε το ρευματολήπτη σε μια πρίζα του ρεύματος.
- Με το φορητό μέρος (C) κατάλληλα συναρμολογημένο στο σώμα μηχανής (M), πιέστε το πλήκτρο λειτουργίας (B), που βρίσκεται στο αποσπώμενο μέρος (C) και κλίνετε προς τα πίσω τη λαβή στην τυπική θέση χρησιμοποίησης (Εικ. 2).
- Καθαρίστε τις ευρείες περιοχές σπρώχνοντας με τη βούρτσα (L) προς τα εμπρός. Αυτό επιτρέπει στον απορροφητή να περισυλλέξει τα κομμάτια και τις ακαθαρσίες από το δάπεδο.
- Για τον καθαρισμό γωνιών και μικρών επιφανειών, στρέψτε τη σκούπα στην αντίθετη κατεύθυνση. Τα κομμάτια και οι ακαθαρσίες μπορούν έτσι να μετατοπιστούν και στη συνέχεια να απορροφηθούν.

ΠΡΟΣΟΧΗ: σβήστε αμέσως τη σκούπα στην περίπτωση που μπερδευτεί κάτι στο εσωτερικό της βούρτσας, όπως ένα κομμάτι υφάσματος, τα κρόσια ενός χαλιού, κλπ.

- Αφού τελειώσετε τον καθαρισμό, σβήστε τη σκούπα πιέζοντας πάλι το πλήκτρο σβησίματος (B).

Σκουπάκι (φορητός απορροφητής)

- Κρατώντας ακινητοποιημένο το χερούλι του σώματος της συσκευής (M), πιέστε το πλήκτρο απεμπλοκής (A) και βγάλτε το σκουπάκι πλήρες με το ηλεκτρικό καλώδιο (Εικ. 3).
- Στο άκρο του δοχείου σκόνης (F), εφαρμόστε το επιθυμητό εξάρτημα (εικ. 4). Πιέστε το πλήκτρο ανάμματος (B) για να θέσετε σε λειτουργία το σκουπάκι χρησιμοποιώντας το μέσω της ειδικής χειρολαβής (Εικ. 5).
- Για να επανατοποθετήσετε το σκουπάκι στο σώμα της συσκευής (M), αφαιρέστε αρχικά το εξάρτημα που είχατε τοποθετήσει, τραβώντας το προς τα έξω, στη συνέχεια τοποθετήστε το άκρο του δοχείου σκόνης (F) στην κάτω ζώνη του ειδικού διαμερίσματος του σώματος της συσκευής (M) και σπρώξτε προς τα πίσω με προσοχή το σκουπάκι μέχρι να ακουστεί το κλικ που επιβεβαιώνει τη σωστή εισαγωγή (Εικ. 6).

ΠΡΟΣΟΧΗ: Βεβαιωθείτε ότι έχετε εγκαταστήσει σωστά το σκουπάκι, πριν προχωρήσετε σε μια νέα χρησιμοποίηση.

ΚΑΘΑΡΙΣΜΟΣ

- Καθαρίστε το σώμα της συσκευής (M) και το σκουπάκι (C) χρησιμοποιώντας αποκλειστικά ένα υγρό πανί με ουδέτερο απορρυπαντικό, αν είναι αναγκαίο. Κατά τον καθαρισμό μην κάνετε να εισέλθει κανένα είδος υγρού στην ηλεκτρική σκούπα. Μη χρησιμοποιείτε ποτέ καθαριστικές ουσίες επιθετικές (λευκαντικά υγρά, διαλύτες) που μπορούν να διαβρώσουν το πλαστικό.

Πώς να αδειάσετε το δοχείο σκόνης (F)

ΠΡΟΣΟΧΗ: Καθαρίστε το δοχείο σκόνης (F) και το φίλτρο (D) έγκαιρα. Η ισχύς απορρόφησης θα μειωθεί αν το δοχείο είναι γεμάτο ή το φίλτρο φραγμένο.

- Από το πίσω μέρος της συσκευής, ελέγξτε αν το δοχείο της σκόνης (F) είναι γεμάτο (Εικ. 7).
- Βγάλτε το σκουπάκι όπως περιγράφηκε προηγουμένως.
- Πιέστε το πλήκτρο απεμπλοκής και βγάλτε το δοχείο πλήρες (Εικ. 8).
- Βγάλτε προς τα έξω το φίλτρο (D) (Εικ. 9) και στη συνέχεια τη σχετική θήκη (E) και προχωρήστε

στον καθαρισμό τους.

ΠΡΟΣΟΧΗ: Πλύνετε το φίλτρο (D) μόνο με καθαρό νερό χωρίς να χρησιμοποιήσετε σαπούνια ή απορρυπαντικά.

- Στη συνέχεια αδειάστε το δοχείο της σκόνης (A) σε ένα ειδικό πλαστικό σακουλάκι και, αν είναι αναγκαίο, πλύνετε το με νερό.
- Στεγνώστε καλά όλα τα μέρη και προχωρήστε με την επανασυναρμολόγηση.

ΠΡΟΣΟΧΗ: Συναρμολογήστε σωστά τη θήκη (E), το φίλτρο (D), το δοχείο της σκόνης (F) πριν θέσετε σε λειτουργία τη συσκευή.

- Συναρμολογήστε πάλι τη συσκευή και φυλάξτε την χρησιμοποιώντας την οπίσθια ειδική βάση καλωδίου (N) (Εικ. 10).

ВАЖНЫЕ ПРЕДУПРЕЖДЕНИЯ

ПРОЧИТЕ ЭТИ ИНСТРУКЦИИ ПЕРЕД ИСПОЛЬЗОВАНИЕМ.

При использовании электрических приборов необходимо принять соответствующие меры предосторожности, в том числе, следующие:

- 1 Не ставьте прибор на источники тепла или вблизи них.
- 2 Не используйте прибор в непосредственной близости от людей, во избежание серьезных травм не поднимайте его на высоту глаз, ушей и т.д.
- 3 Не подвергайте прибор воздействию атмосферных явлений (дождь, солнце и т.д.)
- 4 Убедитесь, что шнур питания не касается горячих поверхностей.
- 5 Данный прибор не предназначен для использования лицами (включая детей) с ограниченными физическими, сенсорными или умственными способностями. Пользователи, не имеющие достаточного опыта и знаний, или не прошедшие соответствующий инструктаж по вопросам использования прибора, могут пользоваться прибором только под надзором со стороны лиц, ответственных за их безопасность.
- 6 Следите, чтобы дети не играли с прибором.
- 7 Не вставляйте посторонние предметы в отверстия прибора, не допускайте блокировки потока воздуха.
- 8 Прочищайте отверстия от пыли, пуха, волос и т.д.
- 9 Не используйте прибор без фильтра.
- 10 Не собирайте слишком горячие или дымящиеся/горящие предметы, напр., сигареты, спички или горячую золу.
- 11 Не собирайте горючие или взрывоопасные материалы (летучие жидкости, бензин, керосин и т.д.), не используйте прибор в присутствии большого количества воды.
- 12 Не используйте прибор в закрытых помещениях в присутствии паров краски, масла или растворителей или гидроизоляции от пыли или других горючих токсичных или взрывоопасных паров.
- 13 Не собирайте токсичные материалы (хлорный отбеливатель, аммиак, средство для прочистки раковин, бензин и т.д.).
- 14 НИКОГДА НЕ ПОГРУЖАЙТЕ КОРПУС ПРИБОРА И СЕТЕВОЙ ШНУР В ВОДУ ИЛИ ДРУГИЕ ЖИДКОСТИ; ДЛЯ ЧИСТКИ ИСПОЛЬЗОВАТЬ ВЛАЖНУЮ ТКАНЬ.
- 15 ВЫКЛЮЧИТЕ ПРИБОР ПОСЛЕ ПРИМЕНЕНИЯ И ПЕРЕД УСТАНОВКОЙ ИЛИ УДАЛЕНИЕМ ОТДЕЛЬНЫХ ЧАСТЕЙ ИЛИ ПЕРЕД ЧИСТКОЙ.

- 16 Перед использованием или регулировкой выключателей на приборе, касанием вилки или соединений всегда проверяйте, чтобы руки были сухие.
- 17 Для отсоединения вилки из розетки потяните вилку рукой. Никогда не тяните за шнур.
- 18 Не пользуйтесь прибором, если сетевой шнур или вилка повреждены, или если прибор неисправен; в этом случае, обратитесь в ближайший авторизованный сервисный центр.
- 19 Если шнур питания поврежден, он должен быть заменен производителем, его сервисным агентом или другим квалифицированным специалистом во избежание опасности.
- 20 Прибор предназначен ТОЛЬКО ДЛЯ ДОМАШНЕГО ИСПОЛЬЗОВАНИЯ и не должен применяться в коммерческих или промышленных целях.
- 21 Данное устройство соответствует требованиям директив 2006/95/ЕС и ЭМС 2004/108/ЕС.
- 22 Любые модификации данного прибора, не одобренные производителем, могут привести к аннулированию гарантии и нарушить безопасность его использования пользователем.
- 23 Если вы решите выбросить прибор, то сначала выведите его из рабочего состояния, обрезав шнур питания. Кроме того, рекомендуется обезвредить те компоненты прибора, которые могут представлять опасность, особенно для детей, если они используют прибор для своих игр.
- 24 Элементы упаковки не должны находиться в пределах досягаемости детей, поскольку они являются потенциальными источниками опасности.

СОХРАНИТЕ ЭТИ ИНСТРУКЦИИ.

ОПИСАНИЕ ПРИБОРА (Рис. 1)



- A Разблокировочная кнопка
- B Двухпозиционный переключатель (ON/OFF)
- C Съёмный корпус / мини-пылесос
- D Фильтр
- E Сетчатая корзина фильтра
- F Пылесборник
- G Насадка со щеткой
- H Щелевая насадка
- I Переключатель твердый пол/ковры
- L Щетка для пола/ковров
- M Корпус прибора
- N Кабельная катушка

Прибор работает в двух режимах:

- 1 как обычная электрошвабра-пылесос, с помощью щетки для чистки ковров / пола (L), с наклоном назад корпуса прибора (M) в типичном положении использования,
- 2 как ручной пылесос, используя только портативную часть (C), идеально подходит для очистки поверхностей и столешниц щеточной (G) или щелевой насадкой (H) для дополнительного удобства в труднодоступных местах.

КОМПЛЕКТУЮЩИЕ

Щетка для пола/ковров (L)

- Подходит для очистки больших участков и труднодоступных углов.
- Для чистки ковров и жесткого пола не рекомендуется использовать щетку. Щетка оснащена колесами, чтобы облегчить скольжение на всех типах поверхности. Выдвиньте щетину на нужную длину нажатием на рычаг на торце щетки. Чтобы поднять щетку, нажмите рычаг переключателя, отмеченный символом  ковра.
- Для облегчения чистки и сохранения гладких полов, например, из ПВХ, паркета или плитки, предпочтительно использовать щетку. Щетка снимается нажатием рычага переключателя, помеченного символом  гладкого пола.
- Не вынимайте из корпуса прибора (M).

Щеточная насадка (G) (только для портативного пылесоса)

Подходит для очистки поверхностей и рабочих столов, но и диванов и тканей.

Щелевая насадка (H) (только для портативного пылесоса)

Подходит для очистки углов, щелей или труднодоступных участков.

ИНСТРУКЦИЯ ПО ПРИМЕНЕНИЮ

- Вставить вилку в розетку.
- Правильно установите портативную часть (C) на корпус (M), нажмите кнопку пуска (B) на выдвигаемом корпусе (C) и наклоните назад рукоятку в обычное положение использования (рис. 2).
- Приступите к очистке слегка толкая щетку (L) вперед. Это позволяет собрать фрагменты и грязь с пола.
- Для очистки углов и небольшие поверхности включите швабру в обратном направлении. Таким образом фрагменты и грязь сначала смещаются, а затем всасываются.

ВНИМАНИЕ: незамедлительно отключите швабру, если внутри ее что-то застряло, например, кусок ткани, бахрома ковра и т.д.

- По окончании чистки выключите электрошвабру, снова нажав кнопку выключения (B).

Портативный пылесос

- Твердо держите ручку корпуса прибора (M), нажмите кнопку спуска (A) и извлеките портативный пылесос вместе с кабелем (рис. 3).
- Установите на конец пылесборника (F) нужную насадку (рис. 4); кнопкой пуска (B) включите портативный пылесос, при работе держите его за соответствующую ручку (рис. 5).

- Для монтажа портативного пылесоса на корпус прибора (M) сначала снимите насадку, потянув ее наружу, а затем поместите конец пылесборника (F) в нижнюю часть в гнездо на корпусе прибора (M), осторожно нажмите назад портативный пылесос до тех пор, пока не услышите щелчок, который подтверждает правильность установки (рис. 6).

ВНИМАНИЕ: Убедитесь, что вы правильно установили портативный пылесос перед новым использованием.

УХОД

- Очистите корпус прибора (M) и съемный корпус (C) влажной тканью и мягким моющим средством, если необходимо.

При выполнении чистки не допускайте попадания жидкости в пылесос.

Никогда не используйте для чистки агрессивные моющие средства (жидкие пятновыводители, растворители), которые могут вызвать повреждение пластика.

Как очистить пылесборник (F)

ВНИМАНИЕ: Своевременно очищайте пылесборник (F) и фильтр (D); мощность всасывания снижается, если контейнер заполнен или фильтр засорен.

- На задней части прибора проверьте уровень заполнения пылесборника (F) (рис. 7).
- Выньте портативный вентилятор, как описано выше.
- Нажмите кнопку спуска и извлеките весь контейнер (рис. 8).
- Выньте, потянув наружу, фильтр (D) (рис. 9), а затем держатель (E) и приступите к чистке.

ВНИМАНИЕ: Промойте фильтр (D) только в чистой воде без использования мыла или моющих средств.

- Опорожните пылесборник (A) в специальный пластиковый пакет и, при необходимости, промойте его водой.
- Высушите все компоненты и приступите к сборке.

ВНИМАНИЕ: Перед запуском прибора правильно установите держатель (E), фильтр (D), пылесборник (F).

- Соберите и повесьте прибор при помощи кабельного барабана (N), расположенного в задней части (рис. 10).

تحذيرات مهمة

أقرأ هذه التعليمات قبل الاستخدام.

1. لا تضع الجهاز فوق مصادر الحرارة أو بالقرب منها.
2. لا تستخدم الجهاز بالقرب من الأشخاص ولا ترفعه إلى مستوى العينين والأذنين وغيرهم لتجنب الإصابات الخطيرة.
3. لا تترك الجهاز عرضة للعوامل الجوية (المطر والشمس وغيرهم).
4. تأكد أن سلك الكهرباء لا يتلامس مع الأسطح الساخنة.
5. إن هذا الجهاز غير مخصص للاستخدام من قبل الأشخاص (متضمنين الأطفال) ذوي الاحتياجات البدنية أو الحسية أو العقلية، أو ذوي الخبرة والمعرفة المحدودة إلا إذا تم تعليمهم طريقة استخدام الجهاز والإشراف عليهم من قبل شخص مسئول عن سلامتهم.
6. يجب الإشراف على الأطفال لضمان عدم عبثهم بالجهاز.
7. لا تدخل أي شيء في فتحة الجهاز وتجنب أن تمنع الأشياء تدفق الهواء.
8. حافظ على الفتحات خالية من الغبار والوبر والشعر وغيرهم.
9. لا تستخدم الجهاز دون فلتر.
10. لا تلتقط الأشياء الساخنة جداً أو التي تصدر دخان أو تحرق مثل السجائر أو أعواد الثقاب أو الرماد الذي مازال ساخناً.
11. لا تلتقط المواد القابلة للاشتعال أو الاحتراق (السوائل المتطايرة والبنزين والكيروسين وغيرهم) ولا تستخدم الجهاز في وجود كمية كبيرة من المياه.
12. لا تستخدم الجهاز في أماكن مغلقة ومع الأبخرة الصادرة من الدهانات الزيتية أو من المذيبات أو تسرب المياه من الأتربة القابلة للاشتعال أو الأبخرة الأخرى السامة أو المتفجرة.
13. لا تلتقط المواد السامة (الكلور، الأمونيا، كبريت الأحواض، البنزين وغيرهم).
14. لا تغمر أبداً جسم المنتج أو المقبس وسلك الكهرباء في المياه أو أي سوائل أخرى، استخدم قطعة قماش مبللة لتنظيفه.
15. أوقف تشغيل الجهاز عند الانتهاء من الاستخدام وقبل إدخال أو إزالة الأجزاء الفردية أو قبل التنظيف.
16. تأكد دائماً أن يديك جافة قبل استخدام أو تعديل المفاتيح الموجودة على الجهاز أو قبل لمس مقبس الكهرباء أو التوصيلات الكهربائية.
17. لفصل مقبس التيار الكهربائي اسحبه مباشرة وأزله من المأخذ الكهربائي الموجود على الحائط. لا تفصل أبداً المقبس من خلال سحب السلك.
18. لا تستخدم الجهاز إذا كان السلك الكهربائي أو المقبس تالفين أو إذا كان الجهاز ذاته به عطل؛ في هذه الحال خذ الجهاز إلى مركز خدمة مُعتمد.
19. إذا كان سلك الكهرباء تالف فيجب استبداله من قبل الشركة المصنعة أو من كيل خدمته أو

- من أي شخص مؤهل مماثل وذلك لمنع حدوث أي أخطار.
٢٠. تم تصميم الجهاز للاستخدام المنزلي فقط ولا ينبغي استخدامه للأغراض التجارية أو الصناعية.
٢١. يتوافق هذا الجهاز مع التوجيهات EC/٩٥/٢٠٠٦ و EC/١٠٨/٢٠٠٤.
٢٢. يمكن أن يؤدي إجراء أي تعديلات على هذا المنتج والتي لا تعتمدها الشركة المصنعة صراحة إلى سقوط السلامة والضمان لاستخدامه من قِبل المُستخدم.
٢٣. إذا قررت التخلص هذا الجهاز فيُنصح أن تجعله غير صالح للعمل عن طريق قطع سلك الكهرباء. يُوصى أيضًا بجعل أجزاء الجهاز التي قد تشكل خطرًا غير ضارة، وخاصة بالنسبة للأطفال التي قد تستخدم الجهاز في ألعابهم.
٢٤. يجب عدم ترك أجزاء تغليف الجهاز في متناول الأطفال حيث أنها تمثل مصادر محتملة للخطر.

أحفظ هذه التعليمات

وصف الجهاز (الشكل ١)



- A زر الفتح
- B زر التشغيل / الإبطال (ON/OFF)
- C جسم قابل للإخراج / وحدة شفط الفتات
- D فلتر
- E حامل الفلتر
- F حاوية الأتربة
- G مكنسة مزودة بفرشاة
- H مكنسة للشقوق
- I وحدة اختبار الأرضيات الصلبة / السجاد
- L فرشاة للأرضيات / السجاد
- M جسم الجهاز
- N وحدة لف الكابل

الجهاز يعمل بطريقتين:

- ١ يعمل مثل المكنسة الكهربائية العادية، من خلال فرشاة تنظيف السجاد / الأرضيات (L)، وبإمالة جسم الجهاز (M) إلى الوراء في الوضع الخاص بالاستخدام،
- ٢ يعمل كجهاز شفط الفتات، بإخراج الجزء المحمول (C)، وهذا مثالي لتنظيف أسطح ومنصات العمل من خلال المكنسة المزودة بفرشاة (G) أو المكنسة الخاصة بالشقوق (H) لمزيد من العملية في الأماكن الضيقة.

الوحدات التكميلية

فرشاة الأرضيات / السجاد (L)

- مناسبة لتنظيف المناطق المتسعة وكذلك الأركان التي يصعب الوصول إليها.
- لتنظيف السجاد والأرضيات المتسخة بشدة يُنصح بعدم استخدام الفرشاة. الفرشاة مزودة بعجلات لتسهيل الانزلاق على جميع أنواع الأسطح. قم باختيار البروز المطلوب للشعيرات بالضغط على الذراع الموجود عند طرف الفرشاة. لرفع الفرشاة اضغط على ذراع قطع التيار المميز بالرمز  للسجادة.
- لمزيد من النظافة والحفظ على الأرضيات الملساء، مثل المصنوعة من PVC، الباركيه أو البلاط القرميد، من المفضل استخدام الفرشاة. لإخراج الفرشاة يلزم الضغط على الذراع القاطع للتيار المميز بالرمز  للأرضيات الملساء.
- غير قابلة للإخراج من جسم الجهاز (M)

مكنسة مزودة بفرشاة (G) (فقط لجهاز الشفط المحمول)

مناسبة لتنظيف أسطح ومنصات العمل، ولكن للأرائك والمنسوجات.

مكنسة للشقوق (H) (فقط لجهاز الشفط المحمول)

مناسب لتنظيف الأركان، الشقوق أو المناطق التي يصعب الوصول لها.

تعليمات الاستخدام

- قم بتوصيل القابس الكهربائي في مأخذ التيار.
- بعد تركيب الجزء المحمول (C) بشكل صحيح على جسم الجهاز (M)، اضغط على زر التشغيل (B) الموجود على الجسم القابل للإخراج (C) وقم بإمالة اليد إلى الورا في الوضع الخاص بالاستخدام (الشكل ٢).
- قم بتنظيف الأسطح المتسعة بدفع الفرشاة (L) إلى الأمام.
- يسمح ذلك للمكنسة بتجميع الفتات والانساخ من الأرضية.
- لتنظيف الأركان والأسطح الصغيرة، قد بإدارة المكنسة في الاتجاه المعاكس. وهكذا يمكن تحريك الفتات والانساخ حتى يتم شفطهم بعد ذلك.
- تشبيه: أبطل المكنسة فوراً في حالة انحشار أي شيء بداخل الفرشاة، مثل قطعة قماش أو أهداب السجادة وغير ذلك.
- استكمل التنظيف، أبطل المكنسة بالضغط كذلك على زر الإبطال (B).

المكنسة المحمولة

- بتثبيت يد جسم الجهاز (M)، اضغط على زر الفتح (A) وأخرج المكنسة المحمولة المزودة بكابل كهربائي (الشكل ٣).
- قم بتركيب الوحدة التكميلية المرغوبة عند طرف حاوية الأتربة (F) (الشكل ٤)؛ اضغط على زر

- التشغيل (B) حتى تعمل المكينة المحمولة باستخدامها من خلال المقبض الخاص (الشكل ٥).
- لإعادة وضع المكينة المحمولة في جسم الجهاز (M)، قم قبل أي شيء بإزالة الوحدة التكميلية بسحبها إلى الخارج، ثم ضع طرف حاوية الأتربة (F) في المنطقة السفلية للموضع الخاص في جسم الجهاز (M) وادفع المكينة المحمولة إلى الوراء بحذر حتى تسمع صوت التعشيق الذي يؤكد حدوث الإدخال بشكل صحيح (الشكل ٦).
 - تنبيه: تأكد من تركيب المكينة المحمولة بشكل صحيح قبل القيام باستخدام جديد.

التنظيف

- قم بتنظيف جسم الجهاز (M) وجسم المكينة القابل للإخراج (C) باستخدام قطعة قماش مندأة فقط وسائل تنظيف عادي، إذا لزم الأمر.
- عند القيام بذلك لا تقم بإدخال أي نوع من السوائل في المكينة.
- لا تستخدم أبداً مواد تنظيف شديدة (سوائل مزيلة للبقع، محاليل) فقد تسبب تآكل البلاستيك.

كيفية إفراغ حاوية الأتربة (F)

- تنبيه: قم بتنظيف حاوية الأتربة (F) والفلتر (D) في الوقت المناسب لذلك؛ سوف تقل كفاءة المكينة إذا امتلئت الحاوية أو إذا كان الفلتر مسدوداً.
- من خلال الجزء الخلفي للجهاز راقب امتلاء حاوية الأتربة (F) (الشكل ٧).
 - أخرج المكينة المحمولة كما هو موضح في السابق.
 - اضغط على زر الفتح وأخرج الحاوية كلها (الشكل ٨).
 - اسحب الفلتر (D) إلى الخارج (الشكل ٩) ثم الحامل الخاص به (E) وابدأ في تنظيفهما.
 - تنبيه: اغسل الفلتر (D) بالماء النظيف فقط بدون استخدام الصابون أو المنظفات.
 - ثم أفرغ حاوية الأتربة (A) في كيس مناسب من البلاستيك واغسله بالماء إذا لزم الأمر.
 - جفف جيداً جميع المكونات وقم بإعادة تركيبها.
 - تنبيه: قم بتركيب الحامل (E) والفلتر (D) وحاوية الأتربة (F) بشكل صحيح قبل تشغيل الجهاز.
 - أعد تجميع الجهاز وضعه باستخدام وحدة لف الكابل الخاصة الخلفية (N) (الشكل ١٠).

