

Пылесос для сухой и влажной
уборки с применением моющих
средств /шампуней



TWIN *Agua POWER*

Ariete

Aspirazione / Dry vacuuming / Уборка пыли

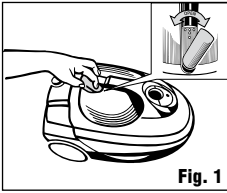

Fig. 1

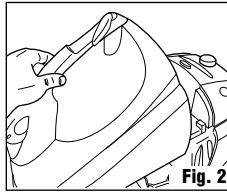

Fig. 2

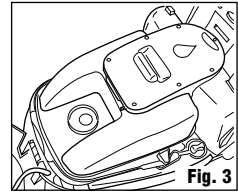

Fig. 3

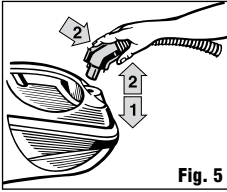

Fig. 5

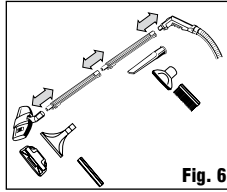

Fig. 6

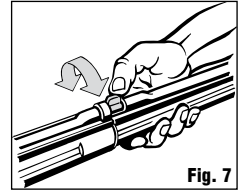

Fig. 7

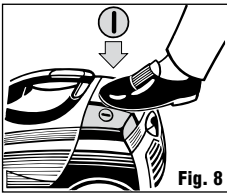

Fig. 8

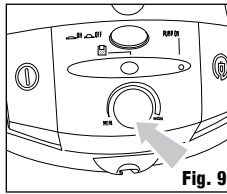

Fig. 9

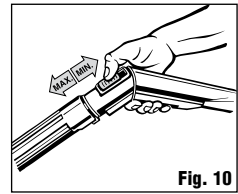

Fig. 10

Lavaggio / Wash cleaning / Мойка

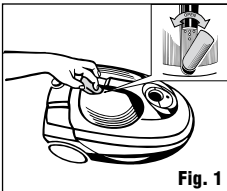

Fig. 1

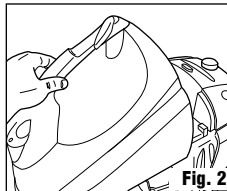

Fig. 2

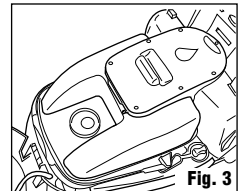

Fig. 3

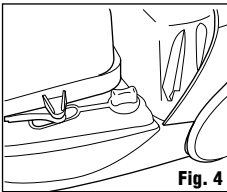

Fig. 4

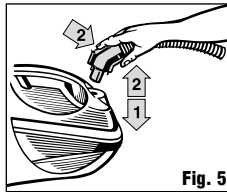

Fig. 5

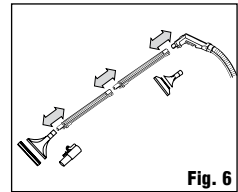

Fig. 6

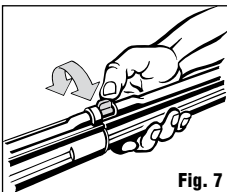

Fig. 7

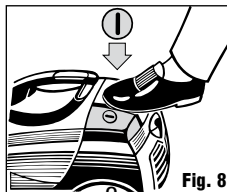

Fig. 8

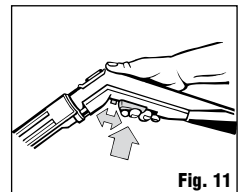

Fig. 11

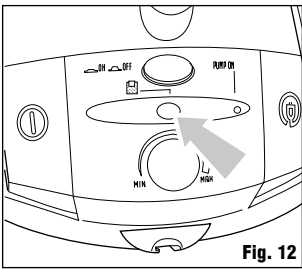

Fig. 12

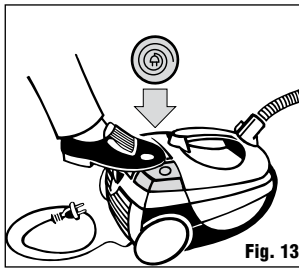

Fig. 13

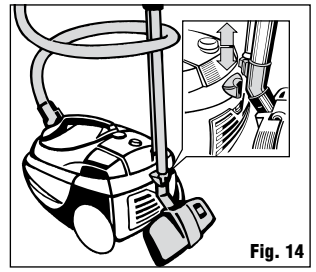

Fig. 14

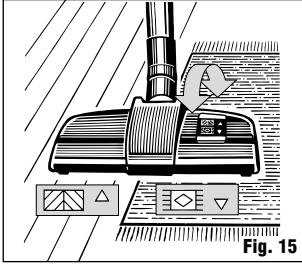

Fig. 15

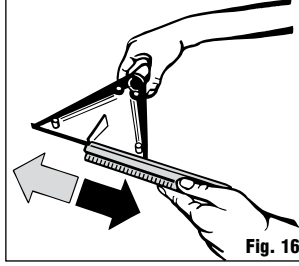

Fig. 16

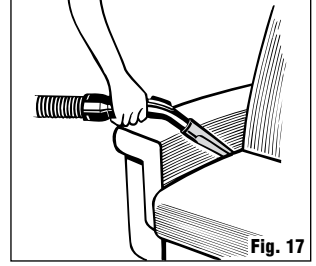

Fig. 17

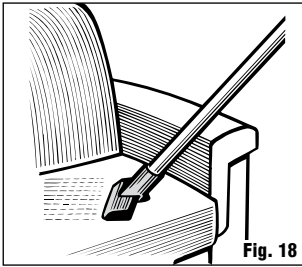

Fig. 18

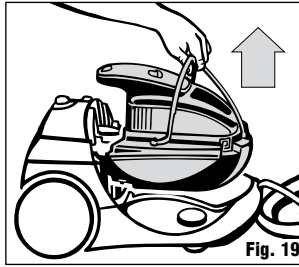

Fig. 19

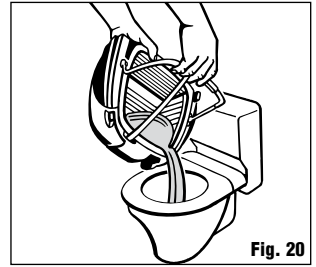

Fig. 20

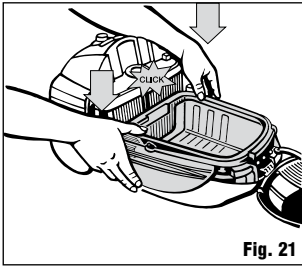

Fig. 21

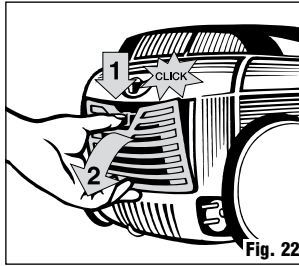

Fig. 22

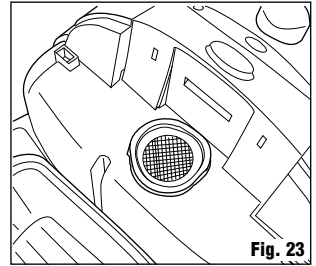

Fig. 23

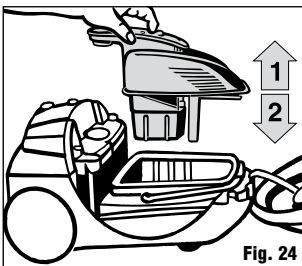

Fig. 24

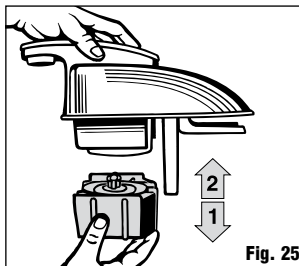

Fig. 25

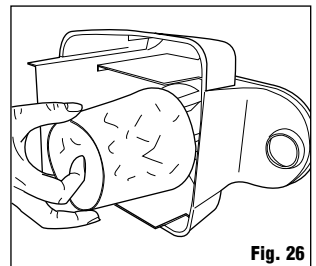

Fig. 26

Уважаемый клиент,

Благодарим Вас за оказанное доверие и выбор продукции компании Ariete.

Выбрав эту модель пылесоса, Вы позаботились о здоровье Вашей семьи, потому что пылесос Twin Aqua Power заботится о защите окружающей среды и избавляет от пыли, частичек пыльцы, клещей и различных аллергенов.

Пылесос Twin Aqua Power предназначен не только для сухой уборки, но и для всасывания воды и различных веществ, содержащих жидкость, а также для чистки ковров, ковриков, ковровых покрытий, поверхностей полов, салонов автомобилей и т.д....

Благодаря особой конструкции водного фильтра, Twin Aqua Power всасывает частицы пыли и задерживает их в воде, которая по мере загрязнения, выливается вместе со всем скопившимся мусором.

Шестиступенчатая система фильтрации при помощи фильтра Magic Filter обеспечивает тщательную очистку выходящего из пылесоса воздуха.

Помимо того, что при уборке вы не столкнетесь с быстро пылящимися мешками для сбора мусора и различными, вытекающими из этого проблемами, водный фильтр, используемый в данной модели пылесоса, является действительно «зеленым сердцем» электроприбора, поскольку его эффективность основана на естественной очистительной силе воды. Благодаря массе воды, циркулирующей через специальный фильтр, вся грязь задерживается, чем предотвращается любой неприятный контакт с частицами пыли и пагубное влияние на окружающую среду.

Кроме того, пылесос Twin Aqua Power снабжен специальным мощным фильтром Magic Filter, который легко моется. Такая модель фильтра раньше использовалась в других целях - там, где необходимо было поддерживать максимальную гигиену. Данная модель позволяет задерживать мельчайшие частицы пыли, частицы пыльцы, клещей и прочих микроорганизмов, и по мере загрязнения легко моется водой.

Широкий выбор насадок позволит Вам легко и быстро справляться с проблемами пыли.

ОСНОВНЫЕ МЕРЫ ПРЕДОСТОРОЖНОСТИ

ПОЛНОСТЬЮ ПРОЧИТАЙТЕ ИНСТРУКЦИЮ, ПРЕЖДЕ ЧЕМ ПРИСТУПИТЬ К ЭКСПЛУАТАЦИИ ЭЛЕКТРОПРИБОРА:

- Прежде чем включить пылесос в розетку, проверьте, соответствует ли напряжение, указанное на табличке, напряжению местной сети.
- Включайте пылесос только в заземленные розетки.
- Электроприбор должен всегда находиться лишь в горизонтальном положении. Не ставьте никогда включенный пылесос в вертикальное положение.
- Не подвергайте пылесос воздействию атмосферных осадков (дождь, мороз, солнце и т.д.).
- Во избежание перегрева электроприбора рекомендуем полностью извлекать шнур электропитания.
- Убедитесь в том, что шнур электропитания не соприкасается с горячими или острыми предметами.

- Данный электроприбор не может использоваться людьми (включая детей) с ограниченными физическими, умственными и иными возможностями, а также людьми с недостаточным знанием устройства и опытом обращения с подобными электроприборами, кроме тех случаев, если они проинструктированы либо находятся под присмотром людей, которые несут персональную ответственность за их безопасность.
- Убедитесь в том, что дети не играют вблизи работающего пылесоса.
- Не всасывайте пылесосом легковоспламеняемые жидкости.
- Избегайте всасывания пылесосом твердых или острых предметов во избежание повреждения электроприбора
- Не убирайте пылесосом кислотосодержащие и растворяющие вещества, которые могут негативно повлиять на работу пылесоса, и особенно не убирайте пылесосом взрывоопасные частицы и вещества, которые в контакте с электроприбором могут спровоцировать взрыв.
- Не прислоняйте трубу пылесоса к глазам или очкам.
- Не используйте пылесос, если не были закрыты правильно отверстия фильтров.
- Перед включением пылесоса убедитесь в правильности установки всех фильтров.
- Не добавляйте в воду ароматические, спиртосодержащие вещества, которые могут повредить пылесос или сделать его работу менее эффективной.
- Разрешается использовать исключительно специальное непенистое моющее средство, которое продается в комплекте с пылесосом.
- Моющее средство, специально предназначенное для данной модели пылесоса, должно храниться в недоступных для детей местах и использоваться исключительно в соответствии с инструкцией по эксплуатации данного вещества. Моющее средство может незначительно повредить кожные покровы, потому при его использовании необходимо надевать резиновые перчатки.
- Необходимо избегать попадания моющего средства на электрическую розетку и/или электроприборы, а также электрические провода.
- Запрещается использовать поврежденный пылесос. Все виды ремонта, включая замену сетевого шнура, должны осуществлять только специалисты центра послепродажного обслуживания Ariete либо уполномоченные технические специалисты компании Ariete.
- В случае, если возникает необходимость использовать удлинители, они должны соответствовать напряжению сети в целях безопасности человека, пользующегося пылесосом, и помещения, в котором производится работа. Использование удлинителей, не соответствующих напряжению сети, может повлечь за собой нарушения в работе пылесоса.
- Необходимо всегда обращаться к продавцу или в фирменный центр послепродажного обслуживания компании Ariete в случае выхода из строя или поломки пылесоса. Запрещается самостоятельно разбирать пылесос.
- Любые виды ремонта сетевого шнура должны осуществляться персоналом фирменного центра послепродажного обслуживания компании Ariete.
- Не прикасайтесь к включенному в розетку пылесосу влажными руками или ногами.
- Никогда не погружайте электроприбор в воду либо иную жидкость.
- Никогда не оставляйте без присмотра включенный в розетку пылесос, отключайте его после каждого использования.
- Во избежание нарушений безопасности эксплуатации пылесоса, используйте только протестированные производителем запасные детали и насадки.

- Пылесос предназначен исключительно для бытовых нужд, перечисленных в инструкции по эксплуатации. Производитель не несет никакой ответственности за повреждения, произошедшие вследствие некорректного использования пылесоса либо его эксплуатации не по прямому назначению.
- Всегда выключайте пылесос посредством кнопки выключения и вынимайте вилку из розетки перед тем, как приступить к выполнению каких-либо действий по уходу или чистке пылесоса.
- Не тяните за сетевой шнур или за сам пылесос при необходимости вынуть вилку из электрической розетки
- Данный электроприбор соответствует требованиям стандарта 2006/95/СЕЕ.
- Перед тем, как выбросить пылесос в случае его серьезной поломки, рекомендуется отделить сетевой шнур для того, чтобы пылесос нельзя было включить. Кроме того, рекомендуется удалить те детали пылесоса, которые могут представлять опасность, особенно для детей, которые могут использовать устройство в своих играх.
- Элементы упаковки должны храниться в недоступных для детей местах, поскольку они могут представлять потенциальную опасность.

НЕ ВЫБРАСЫВАЙТЕ ИНСТРУКЦИЮ ПО ЭКСПЛУАТАЦИИ

ОПИСАНИЕ ПЫЛЕСОСА

- 1 Водный фильтр / Крышка резервуара для сбора жидкости
- 2 Фильтр Magic Filter (№1 в комплекте + №1 сменный)
- 3 Крышка фильтра
- 4 Ручка сгибаемая
- 5 Отверстие резервуара
- 6 Резервуар для сбора грязной жидкости
- 7 Резервуар для моющих средств
- 8 Дренажное отверстие
- 9 Устройство блокирования крышки
- 10 Ручка
- 11 Крышка корпуса пылесоса
- 12 Вилка шнура питания пылесоса
- 13 Отверстие насоса для подачи моющего средства
- 14 Резиновые колесики
- 15 Трехступенчатый фильтр очистки воздуха
- 16 Кнопка для сматывания шнура
- 17 Контейнер для насадок
- 18 Кнопка включения/выключения
- 19 Фильтр очистки воздуха
- 20 Выключатель насоса подачи моющего средства
- 21 Сигнальная лампочка включения насоса подачи моющего средства
- 22 Рукоятка регулирования мощности пылесоса
- 23 Индикатор уровня наполнения резервуара для сбора грязной жидкости

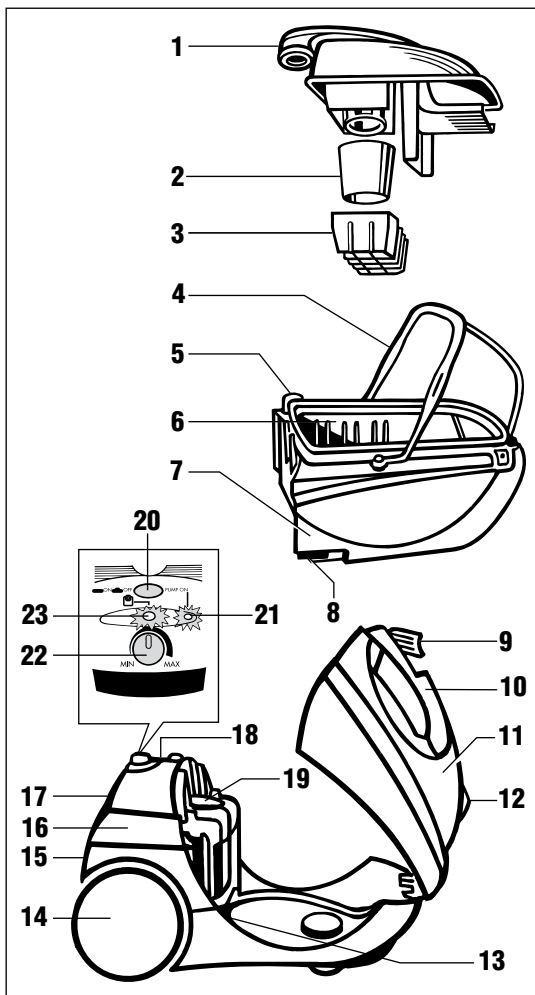

НАСАДКИ

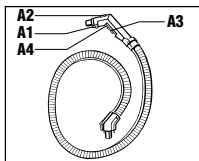

Гибкий всасывающий шланг (А) с приспособлением для крепления насадок (А1), задвижка для регулирования мощности всасывания (А2), кнопка подачи моющего средства (А3), кнопка блокировки (А4)

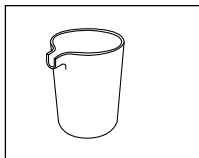

Мерная емкость (С)

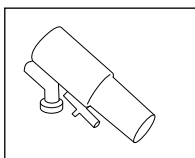

Распылитель (В)

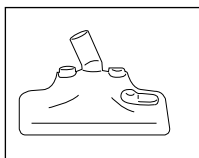

Щетка для мытья полов (Е)

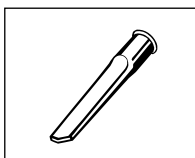

Плоская насадка для сбора пыли между частями мебели (D)

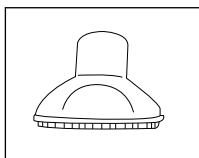

Насадка для чистки тканевых поверхностей (G)

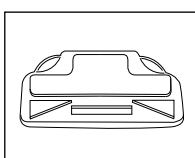

Насадка для чистки паркета (F), надеваемая на щетку для уборки полов (Е)

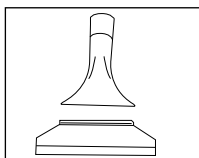

Набор насадок для мытья стекол и окон (I)

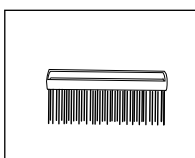

Дополнительная щетка (H) к насадке для чистки тканевых поверхностей (G)

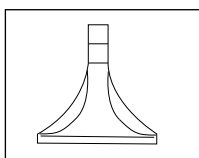

Щетка Magic Brush для сбора пыли и жидкостей (M) с поверхности ковров и ковровых покрытий

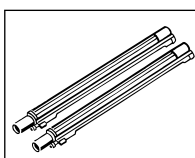

Удлинительные трубки со специальной системой распределения моющего средства (L)

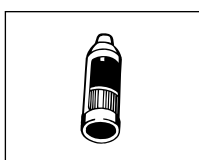

Моющее средство (O)

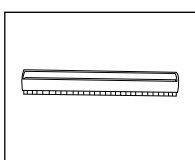

Резиновая насадка (N) для сбора пыли и жидкостей с твердых поверхностей (используется в комплекте со щеткой Magic Brush (M))

СПИСОК ВЫПОЛНЯЕМЫХ ФУНКЦИЙ

Вид уборки	Описание функции	Используемые насадки	Аквафильтр, резервуар для воды и моющих средств
Всасывание пыли (сухая уборка)	Используется для чистки ковров и твердых поверхностей, мебели и автомобильных ковриков, между щелями, в углах, для чистки автомобильных салонов и труднодоступных мест.	универсальная щетка Magic Brush (M), насадка для чистки тканевых поверхностей (G), плоская насадка для сбора пыли между частями мебели (D), щетка для мытья полов (E), насадка для чистки паркета (F)	300 мл воды в аквафильтре
Влажная уборка	Для глубокой очистки и устранения пятен с ковров, ковровых покрытий и обоев, для мытья твердых поверхностей и окон	Распылитель (B) + Универсальная щетка Magic Brush (M), набор насадок для мытья стекол и окон (I)	300 мл воды в аквафильтре, максимальный объем 2,7л смеси воды и моющего средства в резервуаре для моющих средств (7)
Сбор жидкостей	Всасывание жидкостей, в т.ч. таких, как соки, кофе, питьевая вода, и т.д. с ковров и твердых поверхностей	Универсальная щетка Magic Brush (M), набор насадок для мытья стекол и окон (I)	300 мл воды в аквафильтре

ИНСТРУКЦИЯ ПО ЭКСПЛУАТАЦИИ ПЫЛЕСОСА

МЕРЫ ПРЕДОСТОРОЖНОСТИ:

Перед тем, как приступить к подготовке пылесоса к выполнению каких-либо функций, убедитесь в том, что электроприбор выключен и отключен от сети.

- Поверните рукоятку открывания крышки (9) в направлении по часовой стрелке или в обратном направлении для того, чтобы разблокировать пылесос (Рис. 1).
- Откройте крышку (11), поднимая вверх специально предназначенную рукоятку (10) (Рис 2).
- Для функционирования пылесоса необходимое минимальное количество воды составляет 300 смЗ. Однако при использовании воронки для мерная емкость (С), необходимо наоборот вливать воду в отверстие, расположенное на крышке (1) до максимального уровня MAX (Рис. 3).

В воду будут поступать все виды загрязнений, содержащихся в окружающем воздухе.

- В случае, если пылесос используется для влажной уборки с применением моющего средства, максимальный объем смеси жидкости и моющего средства в резервуаре (7) должен составлять 2,7 л (10/15 мл моющего средства на каждый литр воды). Предварительно необходимо снять заглушку (5) перед применением воронки для мерная емкость (С) (Рис. 4).

ВНИМАНИЕ: Используйте специально предназначенное моющее средство, которое продается в комплекте с пылесосом.

- Закройте крышку (11) и заблокируйте ее, поворачивая рукоятку (9) в направлении, обратном открыванию до тех пор, пока не будет достигнут уровень рукоятки (10) (Рис. 1). Убедитесь в том, что крышка плотно закрыта.
- Вставьте гибкий всасывающий шланг (А) в специальное устройство (12) и закрепите его положение легким нажатием защелки до полного соприкосновения с устройством (Рис. 5).

Аналогичная операция выполняется для удаления шланга (А). В этих целях необходимо одновременно нажать на защелку и вытянуть шланг из отверстия.

ВНИМАНИЕ: Для поднятия или переноски пылесоса используйте специальную ручку (10). При переноске пылесос должен быть отключен от сети.

- Установите на наконечник всасывающего шланга (А) необходимую насадку в соответствии с желаемой операцией и типом очищаемой поверхности (Рис. 6), вставьте насадку и зафиксируйте ее при помощи специального фиксирующего устройства (Рис. 7).

ВНИМАНИЕ: Перед тем, как приступить к эксплуатации пылесоса, убедитесь в том, что все фильтры установлены правильно (см. «Уборка и очистка»).

- Вытяните полностью шнур питания и включите вилку в электрическую розетку.
- Нажмите кнопку (18) для того, чтобы включить пылесос (Рис. 8).

Пылесос начнет работать. Для регулирования мощности всасывания поверните рукоятку (22), расположенную на корпусе пылесоса (Рис. 9), либо же опустите заглушку (А2), расположенную на рукоятке гибкого всасывающего шланга электроприбора (Рис. 10).

- Если вы желаете совместить операцию сбора пыли с влажной уборкой с применением моющего средства, необходимо привести в действие специальный насос подачи моющего средства путем нажатия специальной кнопки (20), расположенной на верхней части корпуса пылесоса. В таком случае должна загореться сигнальная лампочка (21), которая будет гореть на протяжении всего периода работы насоса.

ВНИМАНИЕ: Перед тем, как приступить к влажной уборке с применением моющего средства, соответствующего требуемой поверхности, рекомендуем провести пробную работу в тех местах, которые наименее заметны.

- Влейте моющее средство в отверстие, нажмите кнопку распыления (А3), расположенную на наконечнике гибкого всасывающего шланга (А) и медленно двигайте шланг вдоль всей очищаемой поверхности, для того, чтобы равномерно распределить средство.

Для многократного распыления моющего средства при уборке больших помещений можно устанавливать определенную периодичность подачи моющего средства через

распыляющее устройство (3) путем нажатия кнопки блокирования (A4) (Рис. 11).

- После того, как вы распределили необходимое количество моющего средства по очищаемой поверхности, отключите насос распыляющего устройства, нажав кнопку (20), подождите несколько минут пока моющее средство впитается и приступайте к устранению загрязнений, путем нажатия кнопки включения пылесоса (18) в такой последовательности, как было описано выше (Рис.8).

- Аналогично можно поступать в случае уборки незначительно загрязненных поверхностей. В этом случае можно использовать функцию всасывания пыли одновременно с распылением моющего средства путем включения пылесоса при помощи кнопки (18) и кнопки активизации насоса (20).

Распылите моющее средство и двигайте медленно трубку вдоль всей очищаемой поверхности. Пенная масса, выделяющаяся из насадки пылесоса, сразу же всасывается вместе с грязью.

ВНИМАНИЕ: Никогда не ставьте пылесос в вертикальное положение, особенно если он всасывает пыль либо если используется моющее средство.

- Если в процессе работы на панели управления загорится красная лампочка, свидетельствующая о наполнении резервуара (23) для сбора грязной воды (Рис. 12), необходимо выключить пылесос, вынуть вилку из розетки и вылить воду из резервуара (6), выполняя операции в таком же порядке, как описано в разделе «Уход и очистка».

- По окончании уборки, отключите пылесос, путем нажатия кнопки выключения (18), и отключите насос подачи моющего средства посредством нажатия специального выключателя (20).

Выньте вилку из розетки и смотайте шнур при помощи автоматического устройства сматывания посредством нажатия на специальную кнопку (16) (Рис. 13).

- Уложите пылесос в корпус, закрепив трубки специальным фиксатором, расположенным на задней стороне пылесоса. (Рис. 14).

ИСПОЛЬЗОВАНИЕ НАСАДОК

УДЛИНИТЕЛЬНЫЕ ТРУБКИ (L)

Трубки особенно незаменимы для уборки высоко расположенных и удаленных мест (под мебелью, диванами, кроватями). Прикрепляются прямо к рукоятке (A).

ЩЕТКА ДЛЯ МЫТЬЯ ПОЛОВ (E) С НАСАДКОЙ ДЛЯ ЧИСТКИ ПАРКЕТА (F)

Предназначена для мытья твердых поверхностей, таких как полы и стены. Благодаря встроенному шарниру щетка может вращаться на 360°. Такая насадка позволяет очистить наиболее трудно доступные участки. Насадка закрепляется на рукоятке (A) или на трубке (L) (Рис. 15).

Насадка для мытья паркета (F) надевается на щетку E. В таком положении может наиболее тщательно очистить паркет.

УНИВЕРСАЛЬНАЯ ЩЕТКА ДЛЯ СБОРА ЖИДКОСТИ Magic Brush (M) С РЕЗИНОВЫМИ НАСАДКАМИ (N)

Предназначена для сбора жидкости с твердых поверхностей, таких как полы и ковровое покрытие. Щетка полностью собирает жидкости, чем обеспечивается сухость поверхностей, и может так же равнозначно использоваться для сухой уборки.

Используется с резиновыми прокладками для очистки твердых поверхностей и без прокладок для уборки ковров и ковровых покрытий (Рис. 16). Для этого необходимо толкнуть ее вперед и назад для того, чтобы резиновые прокладки опустились

При использовании этой насадки для распыления моющего средства, необходимо также надевать дополнительную распыляющую насадку (В) для влажной уборки ковров и ковровых покрытий, для того, чтобы моющее средство равномерно распределялось по поверхности. Насадка закрепляется на рукоятке (А) или на трубке (L)

ВНИМАНИЕ: Перед тем, как приступить к распылению моющего средства на поверхность ковров и ковровых покрытий, необходимо собрать основную грязь. Используйте рекомендуемое количество моющего средства, чтобы после уборки покрытие не оставалось мокрым.

НАСАДКА ДЛЯ УБОРКИ УГЛУБЛЕНИЙ МЕЖДУ ЧАСТЯМИ МЕБЕЛИ (D)

Используется для определенных видов уборки (углубления между частями мебели, сидений и диванов), где затруднен доступ к загрязнениям. Насадка закрепляется на рукоятке (А) или на трубке (L) (Рис. 17).

НАСАДКА ДЛЯ УБОРКИ ТКАНЕВЫХ ПОВЕРХНОСТЕЙ (G) И НАСАДКА СО ЩЕТКОЙ (H)

Специальная насадка для влажной уборки таких поверхностей, как кресла, коврики, твердые поверхности небольшого размера, для тканевых поверхностей и штор. Насадка закрепляется на рукоятке (А) или на трубке (L) (Рис. 18).

Насадка со щеткой (H) надевается на насадку (G); рекомендуется для уборки небольших по размеру тканевых поверхностей.

НАБОР НАСАДОК ДЛЯ МЫТЬЯ ОКОН И СТЕКОЛ (I)

Предназначена для мытья витражей, больших зеркальных поверхностей, лакированных поверхностей. Насадка закрепляется на рукоятке (А) или на трубке (L). Для тщательного мытья стеклянных поверхностей, действуйте в следующем порядке:

- Равномерно распылите моющее средство на очищаемую поверхность для того, чтобы растворилась грязь.
- включите пылесос и двигайте щетку с резиновыми прокладками для мытья окон в направлении вверх и вниз.

УХОД И ОЧИСТКА

ВНИМАНИЕ: Перед тем, как приступить к выполнению любых операций по уходу либо очистке пылесоса, необходимо выключить его, нажав кнопку выключения и вынуть вилку из розетки.

После каждого использования пылесоса, в целях поддержания его максимальной гигиены, рекомендуем промывать насадки, наполнив пылесос чистой водой и включив его. Таким образом прочистятся не только насадки, но и всасывающий шланг.

Для ухода за внешней частью корпуса пылесоса пользуйтесь влажной тканью. Избегайте использования растворителей и моющих средств, которые могут повредить пластмассовые детали пылесоса.

Для того, чтобы пылесос исправно работал в течение длительного периода времени, рекомендуем выполнять некоторые простейшие операции по уходу.

Опорожнение и очистка резервуара для сбора грязной воды (6)

Откройте крышку (11) пылесоса, как описано выше (Рис. 1-2).

Возьмитесь за гибкую ручку (4) резервуара для сбора грязной жидкости (6) и выньте его из корпуса пылесоса (Рис. 19).

ВНИМАНИЕ: Не снимайте крышку резервуара (1) до тех пор, пока вы не дойдете до того места, куда будете выливать воду. Таким образом, жидкость не прольется при транспортировании.

Как только вы дошли до необходимого места, снимите крышку (1) и опорожните резервуар (6), выливая воду через наиболее узкий край (Рис. 20). Промойте резервуар водой с нейтральным мылом.

Выполните всю процедуру в обратном направлении для того, чтобы установить резервуар в предыдущее положение, убедитесь в том, что резервуар установлен корректно, слегка потянув за него (Рис. 21); обратите внимание на то, чтобы он плотно прилегал к отверстию насоса (13).

ВНИМАНИЕ: Перед тем, как приступить к эксплуатации пылесоса, убедитесь в том, что все фильтры установлены корректно.

Фильтр трехступенчатой очистки воздуха (15)

Снимите решетку, расположенную на задней панели пылесоса, одновременно сняв соответствующую верхнюю крышку (Рис. 22).

Выньте фильтры и тщательно промойте их проточной водой и просушите. Устанавливать фильтры следует в следующей последовательности: белый/зеленый фильтр устанавливается первым (стороной зеленого цвета к решетке), за ним следует черный, который должен примыкать к стороне белого цвета первого фильтра. Установите решетку в прежнее положение слегка надавливая на нее до легкого щелчка.

Фильтр очистки воздуха в двигателе (19)

Откройте крышку (11) и вытяните резервуар для сбора грязной воды (6), заполненном до уровня крышки (1) пылесоса за специальную гибкую ручку (4).

Выньте фильтр очистки воздуха в моторе (19) со всеми принадлежностями (Рис.23) и тщательно промойте под проточной водой; после высушивания фильтра установите его на прежнее место.

Защитный фильтр (2)

Откройте крышку (11) пылесоса в такой последовательности, как было описано ранее и выньте водный фильтр (1) за специальную ручку (25) (рис.24). Снимите крышку фильтра (3), слегка потянув за нее (Рис.25) и достаньте защитный фильтр (2) (рис.26).

Тщательно промойте его под проточной водой, высушите и установите в прежнее место вместе со всеми принадлежностями, выполняя все операции в последовательности обратной той, что описана выше.

ВНИМАНИЕ: Рекомендуем чистить фильтр после каждого использования и заменять его сменным фильтром (2), который идет в комплекте, с случае значительного износа старого фильтра.

ЧТО ДЕЛАТЬ В СЛУЧАЕ, ЕСЛИ ...

Общая поломка (касательно всех функций)

- Пылесос не может использоваться

- Связаны ли эти вопросы с повреждением шнура питания, с вилкой или электрической розеткой?
→ Перед проверкой необходимо отключить прибор от сети, и решение о необходимости ремонта может принять только лишь квалифицированный специалист.
- Включен ли прибор в сеть? → Проверьте.

Уборка пыли (сухая уборка)

- В процессе уборки пыль выходит из пылесборника

- Соответствует ли уровень воды в фильтре тому количеству, которое указано в инструкции по эксплуатации?
- Достаточно ли воды в резервуаре для сбора грязной жидкости и насколько правильно всасывающий фильтр погружен в резервуар с водой? → Проверьте.
- Возможно всасывающий фильтр непосредственно загрязнен грязью или забиты выпускные отверстия? → Достаньте фильтр и прочистите его либо промойте водой.
- Всасывающий фильтр (19) загрязнен либо установлен неверно? → Проверьте.
- Защитный фильтр (2) загрязнен либо установлен неверно? → Проверьте.
- Фильтр тройной очистки воздуха (15) загрязнен либо установлен неверно? → Проверьте.

- Мощность всасывания постепенно ослабевает

- Возможно засорен фильтр? → Прочистите фильтр.
- Возможно выпускные отверстия, всасывающая трубка или всасывающий шланг засорены крупными скоплениями грязи? → Погните шланг в разных направлениях, чтобы очистить его от скопившихся засоров и грязи и устранить пробку.

- Недостаточная мощность всасывания

- Возможно засорен фильтр? → Прочистить фильтр.
- Возможно выпускные отверстия, всасывающая трубка или всасывающий шланг засорены крупными скоплениями грязи? → Погните шланг в разных направлениях, чтобы очистить его от скопившихся засоров и грязи и устранить пробку.
- Плотна ли закрыта крышка корпуса? → Проверьте.

- Возможно электронный регулятор мощности всасывания установлен на минимальное значение MIN? → Установите регулятор мощности на максимальное значение MAX (загорится оранжевая сигнальная лампочка).
- Возможно механический регулятор мощности всасывания на ручке манипулятора открыт? → Закройте задвижку на ручке манипулятора.

Влажная уборка

- Мощность всасывания резко ухудшилась
 - Возможно, переполнен резервуар для сбора грязной жидкости (об этом сигнализирует соответствующий индикатор)? → Необходимо вылить жидкость и прочистить фильтр.
- Необычное скопление пены в резервуаре с грязной водой
 - Используете ли вы специальный шампунь для влажной уборки, произведенный компанией Ариете? → Если нет, замените шампунь.
- Жидкость не очищается, несмотря на то, что насос включен
 - Возможно, средство для уборки проникло в разбрызгивающее устройство? → Заполните его заново чистой водой.
 - Возможно, засорена распыляющая насадка? → Время от времени промывайте распыляющую насадку в чуть теплой воде и тщательно высушите ее.
 - Возможно, засорено впускное отверстие резервуара для воды? → Снимите резервуар для чистой воды и тщательно прочистите отверстие (точка стыковки между резервуаром для чистой воды и корпусом пылесоса) и щелевую насадку для того, чтобы устранить скопление загрязнений и грязи.
- После уборки на очищенных поверхностях остается излишняя влага, жидкость недостаточно всасывается пылесосом
 - Возможно, электронный регулятор мощности всасывания установлен на минимальное значение MIN? → Установите регулятор мощности на максимальное значение MAX (загорится оранжевая сигнальная лампочка).
 - Возможно, механический регулятор мощности всасывания на ручке манипулятора открыт? → Закройте задвижку на ручке манипулятора.
 - Если насадка вывалилась на пол? → Установите насадку или устройство для аспирационной очистки, слегка увеличив угол наклона.