

Gebrauchsanweisung

Instructions for use

Mode d'emploi

Gebruiksaanwijzing

Istruzioni per l'uso



Brugsanvisning

Bruksanvisning

Käyttöohje

Manual de utilização

Instrucciones para el uso



Οδηγίες χρήσης

Instrukcje użytkowania

Használati utasítás

Инструкция за употреба



Návod k použití

Návod na použitie

Instrucțiuni de utilizare

Инструкции по эксплуатации

| | | |
|-------------------|----------------------------|--------------|
| DEUTSCH | Gebrauchsanweisung | Seite 4 |
| ENGLISH | Instructions for use | Page 14 |
| FRANÇAIS | Mode d'emploi | Page 25 |
| NEDERLANDS | Gebruiksaanwijzing | Pagina 36 |
| ESPAÑOL | Instrucciones para el uso | Página 46 |
| PORTUGUÊS | Manual de utilização | Página 56 |
| ITALIANO | Istruzioni per l'uso | Pagina 66 |
| ΕΛΛΑΣ | Οδηγίες χρήσης | Σελίδα 76 |
| SVENSKA | Bruksanvisning | Sidan 86 |
| NORSK | Bruksanvisning | Side 96 |
| DANSK | Brugsanvisning | Side 106 |
| SUOMI | Käyttöohje | Sivu 116 |
| POLSKI | Instrukcje użytkowania | Strona 126 |
| ČESKY | Návod k použití | Strana 136 |
| SLOVENSKY | Návod na použitie | Strana 146 |
| MAGYAR | Használati utasítás | Oldal 156 |
| РУССКИЙ | Инструкции по эксплуатации | Страница 166 |
| БЪЛГАРСКИ | Инструкция за употреба | Страница 176 |
| ROMANA | Instrucțiuni de utilizare | Pagina 186 |

EBRAUCHSANWEISUNG

VOR DEM GEBRAUCH DES GERÄTES
INFORMATIONEN ZUM UMWELTSCHUTZ
ALLGEMEINE HINWEISE UND RATSCHLÄGE
BENUTZUNG DES GEFRIERSCHRANKS
ABTAUEN UND REINIGEN DES
GEFRIERSCHRANKS
REINIGUNG UND PFLEGE
STÖRUNG - WAS TUN
KUNDENDIENST
INSTALLATION UND
TÜRANSCHLAGWECHSEL

VOR DEM GEBRAUCH DES GERÄTES

- Das von Ihnen erworbene Gerät ist für den Einsatz in Privathaushalten und ähnlichen Anwendungen bestimmt wie:
 - Küchenbereiche in Geschäftsräumen, Büros und anderen Arbeitsplätzen
 - landwirtschaftlichen Betrieben
 - durch Kunden in Hotels, Motels, Wohnheimen aller Art sowie Pensionen und Gästehäusern.

Damit Sie den größtmöglichen Nutzen aus Ihrem neuen Gerät ziehen, lesen Sie bitte die Bedienungsanleitung aufmerksam durch. Das vorliegende Handbuch enthält eine Beschreibung des Geräts und hilfreiche Tipps. Heben Sie diese Anleitung zum späteren Nachschlagen gut auf.

1. Stellen Sie nach dem Auspacken sicher, dass das Gerät unversehrt ist und die Tür richtig schließt. Mögliche Schäden müssen dem Händler innerhalb von 24 Stunden nach Anlieferung des Geräts gemeldet werden.
2. Vor der Inbetriebnahme des Gerätes mindestens zwei Stunden warten, damit der Kühlkreislauf seine volle Funktionstüchtigkeit erreichen kann.
3. Die Installation und der elektrische Anschluss müssen von einer Fachkraft gemäß den Herstelleranweisungen und den gültigen örtlichen Bestimmungen ausgeführt werden.
4. Vor der Inbetriebnahme den Innenraum des Gerätes reinigen.

INFORMATIONEN ZUM UMWELTSCHUTZ

1. Verpackung

Das Verpackungsmaterial ist zu 100 % wieder verwertbar und durch ein Recyclingsymbol gekennzeichnet. Es muss gemäß den örtlichen Vorschriften entsorgt werden.

Bewahren Sie das Verpackungsmaterial (Plastikbeutel, Styroporsteile usw.) außerhalb der Reichweite von Kindern auf, da es eine mögliche Gefahrenquelle darstellt.

2. Entsorgung

Die Geräte bestehen aus recyclingfähigem Material.

Dieses Gerät ist in Übereinstimmung mit den Anforderungen der Europäischen Richtlinie 2002/96/EG über Elektro- und Elektronik-Altgeräte (WEEE) gekennzeichnet. Indem Sie sicherstellen, dass dieses Gerät korrekt entsorgt wird, helfen Sie mit, potentiellen negativen Folgen für Umwelt und menschliche Gesundheit vorzubeugen.

Das Symbol  auf dem Gerät bzw. auf dem beiliegenden Informationsmaterial weist darauf hin, dass dieses Gerät kein normaler Haushaltsmüll ist, sondern in einer Sammelstelle für Elektro- und Elektronik-Altgeräte entsorgt werden muss. Schneiden Sie vor der Entsorgung des Gerätes das Netzkabel durch, um das Gerät funktionsuntüchtig zu machen, und entfernen Sie die Türen und Ablageflächen im Gerät, so dass Kinder nicht ungehindert in das Geräteinnere klettern können. Das Gerät muss den örtlichen Bestimmungen entsprechend entsorgt und bei einer offiziellen Sammelstelle abgegeben werden. Lassen Sie das Gerät nicht einmal für wenige Tage unbeaufsichtigt, da es eine mögliche Gefahrenquelle für Kinder darstellt. Für weitere Informationen hinsichtlich Behandlung, Entsorgung bzw. Recycling dieses Gerätes wenden Sie sich bitte an die zuständige lokale Behörde für die Beseitigung von Haushaltsabfällen oder an den Händler, bei dem Sie das Gerät gekauft haben.

Hinweis:

Dieses Gerät ist FCKW-frei. Der Kältekreislauf enthält R134a (HFC) oder R600a (HC), siehe Typenschild im Innenraum.

Betrifft Geräte mit Isobutan (R600a): Isobutan ist ein natürliches Gas ohne umweltschädigende Auswirkungen. Allerdings ist beim Umgang mit Isobutan Vorsicht geboten, denn es ist leicht entflammbar. Die Leitungen des Kältekreislaufes müssen daher unbedingt auf ihre Unversehrtheit überprüft werden.

Dieses Gerät könnte fluorierte Treibhausgase im Sinne des Kyoto-Protokolls enthalten; das Kühlmittel befindet sich in einem hermetisch verschlossenen System. Kühlmittel: Die Kenngröße für das globale Erwärmungspotential (GWP) von R134a ist 1300.

Konformitätserklärung

Dieses Gerät darf mit Lebensmitteln in Berührung kommen und entspricht der EG-Verordnung 1935/2004.



Dieses Gerät wurde gemäß folgender Richtlinien entworfen, hergestellt und in den Handel eingeführt:

- Sicherheitsanforderungen der Richtlinie 2006/95/EG zur Niederspannung (welche die Richtlinie 73/23/EWG und nachfolgende Änderungen ersetzt),
- Schutzvorschriften der EMV-Richtlinie 2004/108/EG.

Die elektrische Sicherheit des Gerätes ist nur dann gewährleistet, wenn es korrekt an eine funktionstüchtige und den gesetzlichen Bestimmungen entsprechende Erdung angeschlossen ist.



ALLGEMEINE HINWEISE UND RATSCHLÄGE

INSTALLATION

- Zum Transport und zur Installation des Geräts sind zwei oder mehrere Personen erforderlich.
- Achten Sie beim Verschieben des Geräts darauf, den Fußboden (z. B. Parkettboden) nicht zu beschädigen.
- Achten Sie bei der Installation darauf, dass das Gerät nicht auf dem Netzkabel steht.
- Stellen Sie das Gerät nicht neben einer Wärmequelle auf.
- Lassen Sie zur ausreichenden Belüftung an beiden Seiten und oberhalb des Geräts einen Zwischenraum frei und befolgen Sie die Installationsanweisungen.
- Die Belüftungsöffnungen des Gerätes nicht abdecken oder zustellen.
- Die Leitungen des Kühlkreislaufs dürfen nicht beschädigt werden.
- Das Gerät auf einer tragfähigen Fußbodenfläche installieren und nivellieren und dazu einen seinen Abmessungen und seinem Verwendungszweck angemessenen Raum wählen.
- Der Aufstellungsort sollte trocken und gut belüftet sein. Das Gerät ist für den Einsatz in Räumen mit nachstehenden Temperaturbereichen ausgelegt, die ihrerseits von der Klimaklasse auf dem Typenschild abhängig sind. Wird dieser Bereich für einen längeren Zeitraum unter- oder überschritten, kann es zu Funktionsstörungen kommen.

| Klimaklasse | T. temp. (° C) | T. temp. (° F) |
|-------------|----------------|----------------|
| SN | 10 bis 32 | 50 bis 90 |
| N | 16 bis 32 | 61 bis 90 |
| ST | 16 bis 38 | 61 bis 100 |
| T | 16 bis 43 | 61 bis 110 |

- Prüfen Sie, ob die auf dem Typenschild angegebene Spannung mit der in der Wohnung übereinstimmt.
- Verwenden Sie weder Einzel- noch Mehrfachadapter oder Verlängerungskabel.
- Zum Anschließen an die Wasserleitung den im Lieferumfang des neuen Geräts enthaltenen Schlauch verwenden. Der Schlauch des vorherigen Geräts darf nicht wieder verwendet werden.
- Die Änderung oder der Austausch des Netzkabels darf ausschließlich durch qualifizierte Techniker oder den Technischen Kundendienst erfolgen.
- Die elektrische Abschaltung des Geräts muss durch Ziehen des Netzsteckers oder durch einen der Steckdose vorgeschalteten Zweipolschalter möglich sein.

SICHERHEIT

- Stellen Sie keine Spraydosen oder Behälter mit Treibgasen oder brennbaren Substanzen in das Gerät.
- Lagern und verwenden Sie kein Benzin, Gas oder andere entflammbare Stoffe in der Nähe des Geräts oder anderer Haushaltsgeräte. Durch die ausströmenden Dämpfe besteht Brand- oder Explosionsgefahr.
- Zum Beschleunigen des Abtauvorganges niemals zu anderen mechanischen, elektrischen oder chemischen Hilfsmitteln greifen als zu den vom Hersteller empfohlenen.
- Verwenden Sie keine elektrischen Geräte in den Geräteräumen, wenn diese nicht den vom Hersteller genehmigten entsprechen.
- Das Gerät ist nicht für den Gebrauch durch Kinder oder körperlich oder geistig behinderte oder auch hör- und sehgeschädigte und unerfahrene oder im Umgang mit dem Gerät nicht vertraute Personen bestimmt, es sei denn unter der Aufsicht oder Anleitung einer für ihre Sicherheit haftenden Person.
- Kindern das Spielen und Verstecken im Gerät nicht gestatten, um Erstickungs- und Einschließgefahr zu vermeiden.
- Die in den (eventuell vorhandenen) Kälteakkus enthaltene (ungiftige) Flüssigkeit darf nicht verschluckt werden.
- Eiswürfel oder Wassereis nicht sofort nach der Entnahme aus dem Gefrierraum verzehren, da sie Kälteverbrennungen hervorrufen können.

GEBRAUCH

- Ziehen Sie vor jeder Reinigungs- und Wartungsarbeit den Netzstecker oder unterbrechen Sie die Stromversorgung.
- Sämtliche Geräte mit Eisautomat und Wasserspender müssen an eine Wasserleitung angeschlossen werden, die ausschließlich Trinkwasser abgibt (mit Wasserleitungsdruck zwischen 1,7 und 8,1 bar). Nicht direkt an die Wasserleitung angeschlossene Eisautomaten bzw. Wasserspender dürfen nur mit Trinkwasser gefüllt werden.
- Verwenden Sie den Kühlraum nur zur Lagerung frischer Lebensmittel und den Gefrierraum nur zur Lagerung von Tiefkühlware, zum Einfrieren frischer Lebensmittel und zum Herstellen von Eiswürfeln.
- Keine Glasbehälter mit flüssigem Inhalt in den Gefrierraum stellen, da diese platzen können.

Bei Nichtbeachtung der o. g. Empfehlungen und Vorschriften lehnt der Hersteller jede Verantwortung ab

BENUTZUNG DES GEFRIERSCHRANKS

Dieser Gefrierschrank eignet sich zur Aufbewahrung von Tiefkühlware und zum Einfrieren frischer Lebensmittel.

Inbetriebnahme des Gefrierschranks

- Eine Temperatureinstellung am Thermostatknopf ist nicht erforderlich, da die Temperatur bereits werkseitig voreingestellt wurde.
- Netzstecker anschließen.
- Die Lebensmittel erst ca. 2 Stunden nach dem Einschalten des Gerätes einlagern.

Temperatureinstellung

Einstellungen von MIN bis MAX: Kühltemperaturstufen.

- Thermostateinstellung:

MIN - kurzzeitige Lebensmittelaufbewahrung;

NORMAL - längere Lebensmittelaufbewahrung;

MAX - Einstellung für eine längerfristige Aufbewahrung und zum Einfrieren von Lebensmitteln.

Anmerkung:

Die Raumtemperatur, die Häufigkeit der Türöffnungen und der Aufstellungsort des Gerätes können die Innentemperatur des Gefrierschranks beeinflussen.

Bei der Temperatureinstellung müssen diese Faktoren berücksichtigt werden.

Einfrieren

Die auf dem Typenschild angegebene maximale Gefriergutmenge in das mittlere Fach einlegen und dabei nicht mit den bereits eingefrorenen Lebensmitteln in Berührung bringen.

Optimale Leistungen erzielen Sie, wenn Sie den Thermostatknopf vor der Einlagerung des Gefrierguts auf MAX stellen, dann die Lebensmittel einlegen und den Thermostatknopf nach 24 Stunden wieder auf NORMAL stellen.

Für einen korrekten Einfriervorgang reicht es in der Regel aus, den Regler nach dem Einstellen der Lebensmittel 24 Stunden in der Position "MAX" zu lassen; nach dieser Zeit kann das Gerät wieder auf eine niedrigere Tiefkühlleistung gestellt werden (falls vorhanden).

Bitte beachten:

Kleine Speisemengen können mit Ausnahme des unteren Fachs in jedes beliebige Schubfach des Gerätes gelegt werden.

Um unnötigen Energieverbrauch zu vermeiden, können Sie in diesem Fall auch auf das Einschalten der Supergefrierfunktion (falls vorhanden) verzichten.

Thermostat

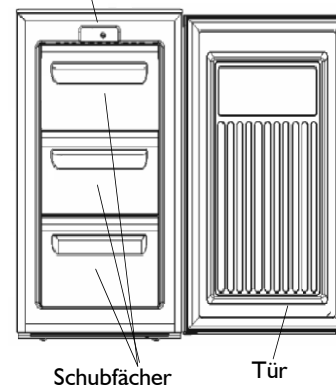

Bedieneinheit

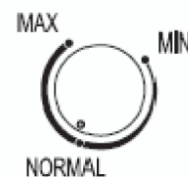

Ratschläge für das Einfrieren und Aufbewahren frischer Lebensmittel.

- Die einzufrierenden frischen Lebensmittel einwickeln und verschließen in:
Aluminium- oder Klarsichtfolie, wasserundurchlässige Kunststoffverpackungen, Polyäthylenbehälter mit Deckel, lebensmittelgerechte Tiefkühlbehälter.
- Die Lebensmittel müssen frisch und von bester Qualität sein.
- Frisches Gemüse und Obst sollten möglichst sofort nach der Ernte eingefroren werden, um Nährwerte, Struktur, Konsistenz, Farbe und Geschmack zu erhalten.

Anmerkung:

- Warme Speisen vor dem Einlagern in die Gefriertruhe immer erst abkühlen lassen.
- Auf- oder angetaute Lebensmittel sofort verzehren. Die Lebensmittel dürfen nicht wieder eingefroren werden, es sei denn, sie werden für die Zubereitung eines Fertiggerichtes verwendet. Aufgetaute Lebensmittel können nach dem Kochen wieder eingefroren werden.

Wichtig:

Die Aufbewahrungsdauer in Monaten für eingefrorene frische Lebensmittel entnehmen Sie bitte der Tabelle.

Trennen des Gefrierguts

Die eingefrorenen Lebensmittel trennen und in die Gefrierfächer legen.

Es ist ratsam, das Einfrierdatum auf die Verpackung zu schreiben und somit die rechtzeitige Verwertung vor dem Verfalldatum sicherzustellen.

Ratschläge zum Aufbewahren von Tiefkühlware

Beim Einkaufen von Tiefkühlware sollten Sie auf Folgendes achten:

- Die Verpackung darf nicht beschädigt sein, da sonst der Inhalt nicht mehr einwandfrei sein könnte. Wenn die Verpackung aufgebläht ist oder feuchte Flecken aufweist, ist das Produkt nicht optimal gelagert worden, und der Inhalt könnte angetaut sein.
- Beim Einkaufen die Tiefkühlware zuletzt in den Einkaufswagen legen und stets in einer Kühltasche transportieren.
- Die Tiefkühlware zu Hause sofort in die Gefriertruhe legen.
- Angetaute Tiefkühlware nie wieder einfrieren, sondern innerhalb von 24 Stunden verwerten.
- Temperaturschwankungen vermeiden bzw. auf ein Minimum reduzieren. Das auf der Verpackung angegebene Verfalldatum beachten.
- Für die Konservierung von Tiefkühlware stets die Anweisungen auf der Verpackung befolgen.

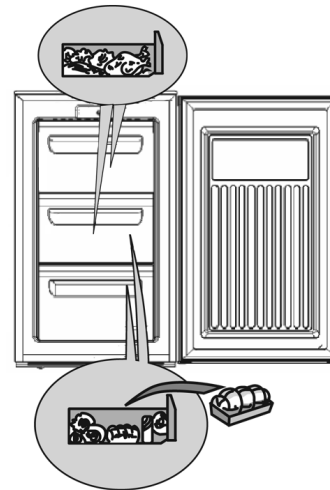

| MONATE | LEBENSMITTEL |
|--------|--------------|
| 1-3 | |
| 4-7 | |
| 8-12 | |

Entnehmen der Schubfächer

- Die Schubfächer bis zum Anschlag ausziehen, leicht anheben und herausnehmen.

Anmerkung:

Wenn mehr Stauraum erforderlich ist, können die Schubfächer entfernt werden.

Stellen Sie sicher, dass die Gefriergutmenge die Grenzmarkierungen, sofern vorhanden, an den Seitenwänden des Geräts nicht überschreitet.

Bereitung von Eiswürfeln

- Füllen Sie die Eiswürfelschale zu $\frac{2}{3}$ mit Wasser und stellen Sie diese in das eigens dafür vorgesehene Gefrierfach.
- Falls die Schale auf dem Boden festfriert, dürfen keine spitzen oder scharfen Gegenstände zum Ablösen verwendet werden.
- Zur leichteren Entnahme der Eiswürfel aus der Schale kann diese leicht gebogen werden.

Anmerkung:

Sofort nach dem Schließen ist ein erneutes Öffnen der Gefrierschranktür schwierig.

Warten Sie deshalb zwei oder drei Minuten, bis sich der entstandene Unterdruck wieder ausgleicht.



Abb. 1



ABTAUEN UND REINIGEN DES GEFRIERSCHRANKS

Vor jeder Reinigungs- und Wartungsarbeit den Netzstecker ziehen oder die Stromversorgung abschalten.

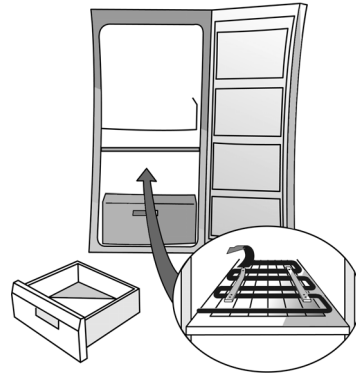
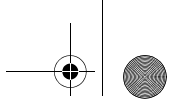
Der Gefrierschrank sollte ein- oder zweimal jährlich oder bei Erreichen einer übermäßig dicken Reifschicht an den Kühlgittern abgetaut werden.

Reifbildung an den Kühlgittern ist vollkommen normal. Ausmaße und Schnelligkeit der Reifbildung hängen von den Umgebungsbedingungen und der Häufigkeit der Türöffnungen ab, wobei die Reifbildung verstärkt an den höheren Gittern auftritt.

Das Abtauen sollte dann vorgenommen werden, wenn wenig Gefriergut eingelagert ist.

- Die Tür öffnen, alle Lebensmittel entnehmen und sie eng aneinander in Zeitungspapier einwickeln und an einem kühlen Ort oder in einer Kühltasche aufbewahren.
- Lassen Sie die Tür offen, damit der Reif abtauen kann.
- Den Innenraum mit einem Schwamm und einer Lösung aus lauwarmem Wasser und/oder Neutralreiniger reinigen. Verwenden Sie keine Scheuermittel.
- Nachspülen und sorgfältig abtrocknen.
- Die Lebensmittel wieder einlagern.
- Die Gefrierschranktür schließen.
- Den Netzstecker wieder anschließen.
- Den Gefrierschrank einschalten.

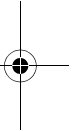
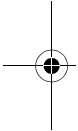

REINIGUNG UND PFLEGE

Regelmäßig den Verdichter an der Geräterückseite mit einem Staubsauger oder einer Bürste reinigen.

Bei längerer Abwesenheit

- Den Gefrierschrank entleeren.
- Das Gerät von der Stromversorgung abschalten.
- Das Gerät abtauen und Innenraum reinigen.
- **Lassen Sie die Tür offen, um das Entstehen unangenehmer Gerüche und von Feuchtigkeit zu vermeiden.**



STÖRUNG - WAS TUN

1. Das Gerät funktioniert nicht.

- Liegt ein Stromausfall vor?
- Ist der Hauptschalter eingeschaltet?
- Funktionieren die Sicherungen des Haushaltsstromkreises?
- Ist der Thermostat richtig eingestellt?
- Wurde die Inbetriebnahme korrekt ausgeführt?

2. Übermäßige Reifbildung.

- Wurde der Tauwasserablaufkanal richtig eingeschoben?
- Wurde die Tür korrekt geschlossen?

Anmerkungen:

- **Ist die Vorderkante des Gefrierschranks warm, liegt keine Störung vor. Das Gerät beugt auf diese Weise der Kondenswasserbildung vor.**
- **Gluckergeräusche und leichtes Zischen des Kältekreislaufes sind durchaus normal.**

KUNDENDIENST

Bevor Sie den Kundendienst rufen:

1. Prüfen Sie erst, ob Sie die Störung selbst beheben können (siehe "Reinigung und Pflege").
2. Schalten Sie das Gerät nochmals ein, um zu prüfen, ob die Störung immer noch vorliegt. Haben Sie keinen Erfolg, schalten Sie das Gerät aus und wiederholen Sie den Versuch nach einer Stunde.
3. Bleibt das Ergebnis negativ, benachrichtigen Sie den Kundendienst.

Machen Sie bitte folgende Angaben:

- Art der Störung,
- Gerätemodell,
- Servicenummer (Ziffer hinter dem Wort "Service" auf dem Typenschild im Geräteinneren),
- Ihre vollständige Anschrift,
- Ihre Telefonnummer mit Vorwahl.

SERVICE 0000 000 00000



INSTALLATION UND TÜRANSCHLAGWECHSEL

- Den Gefrierschrank fern von Wärmequellen aufstellen. Installationen in warmen Räumen, in der Nähe von Wärmequellen (Heizungen, Öfen) oder direkte Sonnenlichteinstrahlung erhöhen den Stromverbrauch und sollten deshalb vermieden werden.
- Falls dies nicht möglich ist, müssen folgende Mindestabstände eingehalten werden:
 - 30 cm von Kohle- oder Ölöfen;
 - 3 cm von Elektro- und/oder Gasherden.
- Das Gerät an einem trockenen und gut belüfteten Ort aufstellen.
- Den Innenraum reinigen (siehe "Abtauen und Reinigen des Gefrierschranks").
- Das Zubehör einsetzen.

Elektrischer Anschluss

- **Die elektrischen Anschlüsse müssen den örtlichen Vorschriften entsprechend ausgeführt werden.**
- Die Daten zur Spannung und Leistungsaufnahme können dem Typenschild im Geräteinnern entnommen werden.
- **Die Erdung des Geräts ist gesetzlich vorgeschrieben. Der Hersteller haftet nicht für eventuelle Schäden an Personen, Haustieren oder Sachen, die infolge Nichtbeachtung der o. g. Vorschriften entstehen sollten.**
- Falls Stecker und Steckdose nicht vom selben Typ sind, die Steckdose von einer Fachkraft auswechseln lassen.
- Keine Verlängerungskabel oder Mehrfachadapter verwenden.

Elektrische Abschaltung

Die elektrische Abschaltung des Gerätes muss durch Ziehen des Netzsteckers oder durch einen der Steckdose vorgeschalteten Zweipolschalter möglich sein.

Türanschlagwechsel

Falls der Aufstellungsort es erfordert, kann der Öffnungssinn der Tür von rechts nach links geändert werden (je nach Auslieferungszustand).

Achtung! Während des Türanschlagwechsels darf das Gerät nicht an das Stromnetz angeschlossen sein. Vorher den Netzstecker aus der Steckdose ziehen.

- Die zwei Schrauben (1/2) auf der Rückseite der oberen Platte (3) mit einem Kreuzschlitzschraubenzieher herausdrehen
- Die obere Kunststoffplatte (3) und den Stopfen der Scharnieröffnung (11) abnehmen
- Die zwei Schrauben (4) des oberen Scharniers (5) entfernen
- Den Stopfen (6) auf der gegenüber liegenden Seite einsetzen
- Das Gerät kippen und die zwei Schrauben (7) des unteren Scharniers (8) und den entsprechenden Stellfuß (9) entfernen
- Den Stellfuß (10) von der gegenüber liegenden Scharnierseite entfernen und mit dem Stellfuß (9) vertauschen
- Das untere Scharnier (8) und das obere Scharnier (5) auf der gegenüber liegenden Seite anbringen und dann die Schritte A bis D in umgekehrter Reihenfolge ausführen

- 1./2. obere Schrauben
3. obere Platte
4. Schrauben oberes Scharnier
5. oberes Scharnier
6. Stopfen
7. Schrauben unteres Scharnier
8. unteres Scharnier
9. Stellfuß Scharnierseite
10. Stellfuß
11. Stopfen Scharnieröffnung

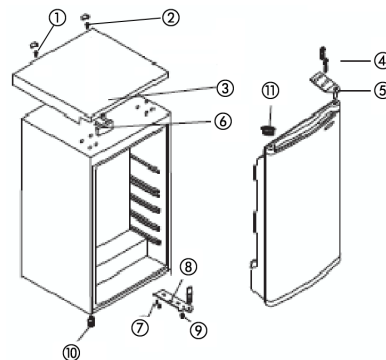

Örtliche Voraussetzungen

Für einen ordnungsgemäßen Betrieb sollte das Gerät keinen Temperaturen unter 16°C oder über 32°C ausgesetzt werden.

Folgende Aufstellungsorte sollten vermieden werden: Küchen ohne Belüftungsmöglichkeit, Außenlokale, Gewächshäuser, Garagen. Für einen ordnungsgemäßen Betrieb muss das Gerät folgendermaßen aufgestellt werden:

an einem trockenen Ort

keiner direkten Sonneneinstrahlung ausgesetzt

keinen extremen Temperaturen ausgesetzt (fern von Öfen oder anderen Wärmequellen).

Ein voll geladenes Gerät hat ein hohes Gewicht, daher muss es auf einem ebenen und tragfähigen Fußboden aufgestellt werden.

Belüftungsanforderungen

Das Gerät vorsichtig an seinen endgültigen Standort schieben, bis der korrekte Mindestabstand zur Rückwand erreicht ist.

Am Aufstellungsort muss ein Abstand von 50 mm über dem Gerät verbleiben.

Ist über dem Gerät kein ausreichender Platz vorhanden, muss auf beiden Seiten ein Mindestabstand von 25 mm freigelassen werden.

Bei der Installation darauf achten, dass das Gerät nicht auf dem Netzkabel steht.

Teile, die sich während des Betriebs aufheizen, dürfen nicht frei zugänglich bleiben. Die Geräterückwand sollte möglichst zu einer Wand hin und derart ausgerichtet werden, dass der zur Belüftung erforderliche Mindestabstand eingehalten wird.

Nivellierung

Das Gerät muss ebenerdig abgestellt werden.

Prüfen, dass das Gerät gerade steht und beide Stellfüße festen Bodenkontakt haben.

Das Gerät durch Verdrehen eines der vorderen Stellfüße (von Hand oder mit einem Schraubendreher) nivellieren.

Das Gerät hat ein hohes Gewicht. Beim Verschieben des Gerätes vorsichtig vorgehen.

Für detaillierte Angaben bitte Typenschild an der Geräterückseite einsehen. Technische Änderungen vorbehalten.

Hinweis:

Der vom Kundendienst ausgeführte Türanschlagwechsel fällt nicht unter die Garantieleistung.

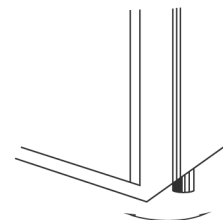
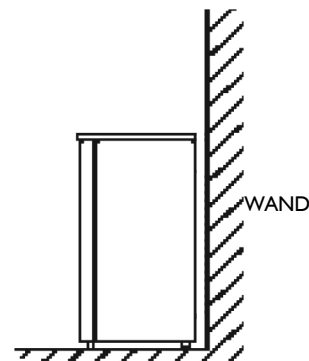

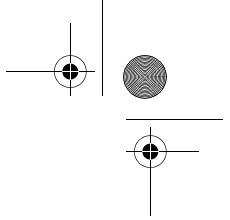

INSTRUCTIONS FOR USE

BEFORE USING THE APPLIANCE

SAFEGUARDING THE ENVIRONMENT

**PRECAUTIONS AND GENERAL
RECOMMENDATIONS**

USING THE FREEZER

DEFROSTING AND CLEANING THE FREEZER

CLEANING AND MAINTENANCE

TROUBLESHOOTING GUIDE

AFTER-SALES SERVICE

IIINSTALLATION AND DOOR REVERSIBILITY

ELECTRICAL CONNECTION

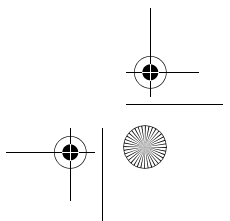
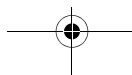
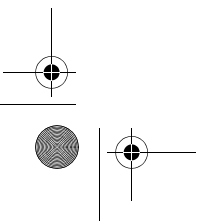
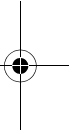
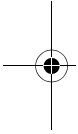

BEFORE USING THE APPLIANCE

- Your new appliance is designed to be used in the household and similar applications such as:
 - kitchen areas in shops, offices and other working environments
 - farm houses
 - by clients in hotels, motels, residences, bed & breakfasts.

To get the most out of your new appliance, read the user handbook carefully. It contains a description of the appliance as well as useful tips.

Keep this handbook for future consultation.

1. After unpacking the appliance, make sure it is not damaged and that the door closes properly. Any damage must be reported to the dealer within 24 hours of delivery of the appliance.
2. Wait at least two hours before switching the appliance on, to ensure that the refrigerant circuit is fully efficient.
3. Installation of the appliance and electrical connections must be carried out by a qualified electrician, in accordance with the manufacturer's instructions and local safety regulations.
4. Clean the inside of the appliance before using it.

SAFEGUARDING THE ENVIRONMENT

1. Packing

The packaging material is 100% recyclable and carries the recycling symbol. For disposal, comply with the local regulations.

Keep the packaging materials (plastic bags, polystyrene parts, etc.) out of reach of children, as they are a potential source of danger.

2. Scrapping/Disposal

The appliance is manufactured using recyclable material.

This appliance is marked according to the European directive 2002/96/CE on Waste Electrical and Electronic Equipment (WEEE). By ensuring that this product is correctly disposed of, you will help prevent potential negative consequences for the environment and the health of people.

The symbol  on the appliance, or on the accompanying documents, indicates that this appliance should not be treated as domestic waste but must be taken to a special collection centre for the recycling of electrical and electronic equipment. When scrapping the appliance, make it unusable by cutting off the power cable and removing the doors and shelves so that children cannot easily climb inside and become trapped. Scrap the appliance in compliance with local regulations on waste disposal, taking it to a special collection centre; do not leave the appliance unattended even for a few days, since it is a potential hazard for children. For further information on the treatment, scrapping and recycling of this product, contact your competent local office, the household waste collection service or the shop where you purchased the appliance.

Note:

this appliance does not contain CFCs. The refrigerant circuit contains R134a (HFCs) or R600a (HCs), see the rating plate inside the appliance.

Appliances with Isobutane (R600a): Isobutane is a natural gas with low environmental impact.

Caution is required, however, since isobutane is flammable. Therefore, make sure the refrigerant circuit pipes are not damaged.

This product may contain fluorinated greenhouse gases covered by the Kyoto Protocol; the refrigerant gas is contained in a hermetically sealed system. Refrigerant gas: R134a has a global warming potential (GWP) of 1300.

Declaration of conformity

This product has been designed for preserving food and is manufactured in compliance with Regulation (CE) No. 1935/2004.



This appliance has been designed, manufactured and marketed in compliance with:

- the safety objectives prescribed in the Low Voltage Directive 2006/95/CE (which replaced Directive 73/23/CEE as amended);
- the protection requirements of Directive "EMC" 2004/108/EC.

The electrical safety of the appliance can only be guaranteed if the product is connected to an approved earth connection.



PRECAUTIONS AND GENERAL RECOMMENDATIONS

INSTALLATION

- The appliance must be handled and installed by two or more persons.
- Be careful not to damage the floors when you move the appliance (e.g. parquet flooring).
- During installation, make sure the appliance does not damage the power cable.
- Make sure the appliance is not near a heat source.
- To guarantee adequate ventilation, leave a space on both sides and above the appliance and follow the installation instructions.
- Keep the appliance ventilation openings free.
- Do not damage the appliance refrigerant circuit pipes.
- Install and level the appliance on a floor strong enough to take its weight and in a place suitable for its size and use.
- Install the appliance in a dry and well-ventilated place. The appliance has been configured for operation in places where the temperature falls within the following ranges, and within the climatic class given on the rating plate. The appliance may not work properly if it is left for a long time at a temperature outside the specified range.

| Climatic Class | T. temp. (°C) | T. temp. (°F) |
|----------------|---------------|----------------|
| SN | From 10 to 32 | From 50 to 90 |
| N | From 16 to 32 | From 61 to 90 |
| ST | From 16 to 38 | From 61 to 100 |
| T | From 16 to 43 | From 61 to 110 |

- Ensure that the voltage indicated on the appliance data plate corresponds to the domestic supply voltage.
- Do not use single/multiple adapters or extension cables.
- For the water connection, use the pipe supplied with the new appliance; do not reuse the one from the previous appliance.
- Power cable modification or replacement must only be carried out by qualified personnel or the After-sales Service.
- It must be possible to disconnect the appliance from the mains by unplugging it or by means of a two-pole switch fitted upline of the socket.

SAFETY

- Do not use the appliance to store aerosol cans or receptacles containing propellants or flammable substances.
- Do not store or use petrol, flammable liquids or gas in the vicinity of this or other electrical appliances. The fumes can create a fire hazard or explosion.
- Do not use mechanical, electric or chemical means other than those recommended by the Manufacturer to speed up the defrost process.
- Do not use or place electrical appliances inside the product if they are not of the type expressly authorised by the Manufacturer.
- The appliance is not intended for use by persons (children included) with restricted physical, sensory or mental capabilities or without experience and knowledge of the appliance, unless they are under the supervision or instruction of a person responsible for their safety.
- To avoid the risk of children becoming trapped and suffocating, do not allow them to play or hide inside the appliance.
- Do not swallow the contents (non-toxic) of the ice packs (in some models).
- Do not eat ice cubes or ice lollies immediately after taking them out of the freezer since they may cause cold burns.

USE

- Before servicing or cleaning the appliance, unplug it from the mains or disconnect the electrical power supply.
- All appliances equipped with an ice-maker and water dispenser must be connected to a water supply that only delivers drinking water (with mains water pressure of between 0.17 and 0.81 Mpascals (1.7 and 8.1 bar)). Ice-makers and/or water dispensers not directly connected to the water supply must be filled with drinking water only.
- Use the refrigerator compartment to store fresh food only and the freezer compartment to store frozen food, to freeze fresh food, and to make ice cubes only.
- Do not store glass containers with liquids in the freezer since they may burst.

The Manufacturer declines any liability if the above advice and precautions are not respected

USING THE FREEZER

The freezer can be used for storing already frozen food and for freezing fresh food.

Switching on the freezer for the first time

- The freezer temperature does not have to set with the thermostat because the appliance is already factory-set.
- Plug in the appliance.
- Only place food in the freezer 2 hours after switching on.

Temperature adjustment

Settings from MIN to MAX: increase the cooling temperature.

- Thermostat setting:

MIN - storing food for short periods;

NORMAL - storing food for longer periods;

MAX - storing food for long periods and freezing food.

Note:

The room temperature, how often the door is opened and the position of the appliance can affect the temperature inside the freezer.

Take these factors into account when setting the thermostat.

Freezing

Place the maximum amount indicated on the rating plate, in the middle compartment, taking care not to place it in contact with already frozen food.

For optimum appliance performance, turn the thermostat knob to Max, introduce the food to be frozen, and after 24 hours turn the knob back to Normal.

In general, around 24 hours of "MAX" function is sufficient after adding food; after this time, deselect the "MAX" function (if present).

Important:

When freezing small amounts of food, the food can be placed in any compartment except the bottom drawer.

Also, in order to save energy, the fast freeze function (if present) does not have to be activated.

Thermostat

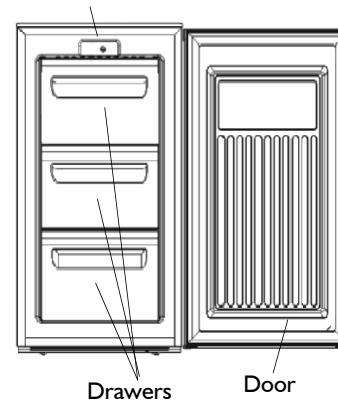

Control unit

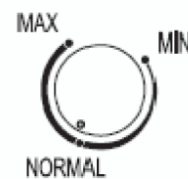

Advice for freezing and storing fresh food.

- Before freezing, wrap and seal fresh food in: aluminium foil, transparent film, waterproof plastic bags, polyethylene containers with lids or freezer containers suitable for the food being frozen.
- Food must be fresh and of prime quality.
- If possible, fresh vegetables and fruit should be frozen immediately after being picked, to preserve the nutritional substances, structure, consistency, colour and flavour.

Note:

- Always leave hot food to cool before placing in the freezer.
- Consume fully or partially thawed foods immediately. Do not refreeze unless the thawed food is used to prepare a ready meal. Once cooked, the thawed food can be refrozen.

Important:

The table opposite gives the recommended storage times for frozen fresh foods.

Classification of frozen foods

Put the frozen products in the freezer and classify them. It is advisable to indicate the storage date on the packs, to ensure their use before the expiry dates.

Advice for storing deep-frozen food

When purchasing deep-frozen food products:

- Make sure the packaging is not damaged, otherwise the food can deteriorate. If the package is swollen or has damp patches, it has not been stored in optimum conditions and may have started to thaw.
- Purchase frozen food last and use thermal bags to carry it.
- Place frozen foods in the freezer as soon as you get home.
- Do not refreeze partially thawed food products; consume them within 24 hours.
- Avoid or reduce temperature variations to a minimum. Respect the expiry date on the pack.
- Always follow the instructions given on the pack for storing frozen foods.

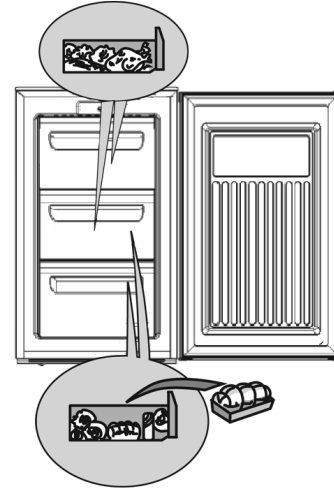

| MONTHS | FOOD |
|--------|------|
| 1-3 | |
| 4-7 | |
| 8-12 | |

Removing the drawers

- Pull out the drawers as far as they go, then lift slightly and remove.

Note:

The drawers can be removed in order to obtain more space. Make sure that the load does not exceed the limit (if present) indicated on the side walls of the appliance.

Making ice cubes

- Fill the ice cube tray 2/3 full and place it in the special freezer compartment.
- Do not use sharp or pointed instruments to detach the tray if it is stuck to the bottom of the freezer.
- Bend the ice tray slightly to remove the cubes.

Note:

The freezer door will not re-open easily immediately after closing. Wait a few minutes before opening again in order to allow for compensation of the vacuum created.

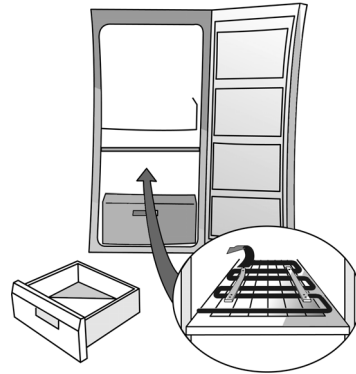

Fig. 1

DEFROSTING AND CLEANING THE FREEZER

Before any cleaning or maintenance operation, always unplug the appliance or disconnect it from the power supply.

Defrost the freezer once or twice a year, or when the frost on the refrigeration grills is excessive.

It is perfectly normal for frost to form on the grills. The amount of frost and the speed at which it accumulates depend on room conditions how often the door is opened, and tends to accumulate more on the upper grills.

It is advisable to defrost the freezer when it is nearly empty.

- Open the door and remove all food products, wrapping them close together in newspaper and place in a very cool place or in a portable cooler.
- Leave the freezer door open to allow the frost to melt.
- Clean the inside of the freezer with a sponge soaked in lukewarm water and/or neutral detergent. Do not use abrasive substances.
- Rinse and dry thoroughly.
- Put the food back into the freezer.
- Close the freezer door.
- Plug in the appliance.
- Switch the freezer on.

CLEANING AND MAINTENANCE

Periodically clean the condenser at the back of the appliance with a vacuum cleaner or brush.

For long vacations

- Empty the freezer.
- Disconnect the freezer from the power supply.
- Defrost and clean the inside.
- **Leave the door open to prevent the formation of unpleasant odours and to eliminate the moisture inside.**

TROUBLESHOOTING GUIDE

1. The appliance does not work.

- Is there a power failure?
- Is the main switch turned on?
- Are the household electrical system protection devices efficient?
- Is the thermostat correctly set?
- Was the appliance switched on correctly?

2. Excessive frost build-up.

- Is the defrost water drain correctly positioned?
- Was the door properly shut?

Notes:

- **If the front edge of the appliance is hot, this is not a defect but prevents the formation of condensate.**
- **Gurgling and hissing noises due to expansion in the refrigerant circuit are normal.**

AFTER-SALES SERVICE

Before contacting the After-Sales Service:

1. See if you can solve the problems on your own (see "Troubleshooting guide").
2. Switch the appliance on again to see if the problem has been eliminated. If it has not, disconnect the appliance again and repeat the operation after one hour.
3. If the problem persists, contact the After-Sales Service.

Specify:

- the type of fault,
- the model,
- the Service number (the number after the word SERVICE on the rating plate inside the appliance),
- your full address,
- your telephone number and area code.

SERVICE 0000 000 00000



II INSTALLATION AND DOOR REVERSIBILITY

- Install the freezer away from heat sources. Installation in a hot environment, direct exposure to the sun or installation near heat sources (heaters, radiators, cookers) will increase power consumption and should therefore be avoided.
- If this is not possible, the following minimum distances must be respected:
 - 30 cm from coal or paraffin stoves;
 - 3 cm from electric and/or gas stoves.
- Install the appliance in a dry, well-ventilated place
- Clean the inside (see "Defrosting and cleaning the freezer").
- Fit the accessories.

Electrical connection

- **Electrical connections must be made in accordance with local regulations.**
- Voltage and power consumption are indicated on the rating plate inside the appliance.
- **Earthing of the appliance is compulsory by law. The manufacturer declines all liability for injury to persons or animals and for damage to property resulting from failure to observe the above procedures and reminders.**
- If the plug and socket are not of the same type, have the socket replaced by a qualified electrician.
- Do not use extension leads or adapters.

Disconnecting the appliance

Electrical disconnection must be possible either by unplugging the appliance or by means of a double-pole switch located upline from the socket.

Door reversibility

If necessary for installation purposes, the direction of door opening can be changed from right to left (depending on how it is supplied).

Important! The appliance must not be connected to the power supply during operations to reverse door opening. Unplug the appliance from the mains before starting.

- Remove the two screws (1/2) on the rear of the top (3) with the aid of a Phillips screwdriver
- Remove the plastic top (3) and the hinge hole cover cap (11)
- Remove the two screws (4) holding the top hinge (5)
- Move the cover (6) to the opposite side
- Tilt the appliance and remove the two screws (7) holding the bottom hinge (8) and the corresponding foot (9)
- Remove the foot (10) of the opposite hinge side and invert the position with the foot (9) of point (E)
- Fit the bottom hinge (8) and the top hinge (5) on the opposite side, repeating the steps from point A to point D in reverse order

- 1./2. top screws
3. top
4. top hinge screws
5. top hinge
6. cover
7. bottom hinge screws
8. bottom hinge
9. hinge side foot
10. foot
11. hinge hole cover cap

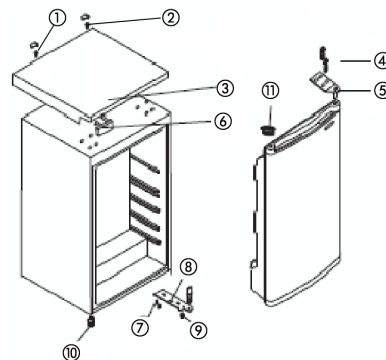

Location Requirements

To ensure trouble-free operation, the appliance must not be exposed to temperatures below 16 °C or above 32 °C.

Avoid the following installation locations: kitchens with no ventilation, outside spaces, greenhouses, garages. For correct functioning, the appliance must be installed:
in a dry place.

Away from direct sunlight.

Away from extreme temperatures (away from cookers or other heat sources).

As the appliance will be very heavy when full, it must be positioned on a sound, strong floor.

Ventilation requirements

Push the freezer gently into place until it is the optimum distance from the wall.

Ensure that once positioned, there is at least 50 mm clearance above the appliance.

If there is insufficient space available above, leave a distance of 25 mm on both sides.

Check that the appliance is not crushing the power supply cable.

No parts that may become hot must be left exposed. Where possible, the rear of the appliance should be near the wall, leaving sufficient space for air to circulate.

Leveling

The appliance must be level; to eliminate any rocking: check that the appliance is vertical and that both adjustment devices are resting firmly on the floor, so that the compartment is level.

Level the appliance, loosening the appropriate adjustment device positioned at the front (using your fingers or a screwdriver).

The appliance is heavy. Exercise due caution when moving it.

*For detailed specifications, see the rating plate on the rear of the freezer. The specifications are subject to alteration without prior notice.

Note:

The direction of door opening can be changed. If this operation is performed by After-sales Service it is not covered by the warranty.

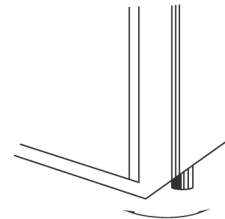
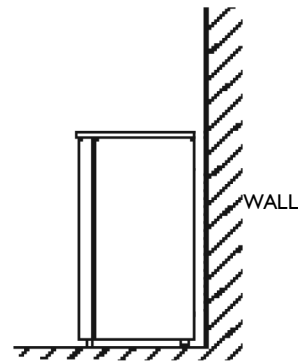

ELECTRICAL CONNECTION

1) For Great Britain only

Warning - this appliance must be earthed

Fuse replacement

If the mains lead of this appliance is fitted with a BS 1363A 13amp fused plug, to change a fuse in this type of plug use an A.S.T.A. approved fuse to BS 1362 type and proceed as follows:

1. Remove the fuse cover (A) and fuse (B).
2. Fit replacement 13A fuse into fuse cover.
3. Refit both into plug.

Important:

The fuse cover must be refitted when changing a fuse and if the fuse cover is lost the plug must not be used until a correct replacement is fitted.

Correct replacement are identified by the colour insert or the colour embossed in words on the base of the plug.

Replacement fuse covers are available from your local electrical store.

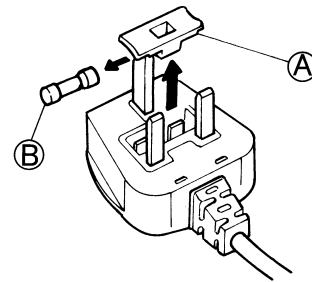

2) For the Republic of Ireland only

The information given in respect of Great Britain will frequently apply, but a third type of plug and socket is also used, the 2-pin, side earth type.

3) Socket outlet / plug (valid for both countries)

If the fitted plug is not suitable for your socket outlet, please contact Whirlpool Service for further instruction. Please do not attempt to change plug yourself. This procedure needs to be carried out by a qualified Whirlpool technician in compliance with the manufactures instructions and current standard safety regulations.

MODE D'EMPLOI

AVANT D'UTILISER L'APPAREIL

CONSEILS POUR LA PROTECTION DE L'ENVIRONNEMENT

PRÉCAUTIONS ET RECOMMANDATIONS GÉNÉRALES

COMMENT FAIRE FONCTIONNER LE CONGÉLATEUR

COMMENT DÉGIVRER ET NETTOYER LE CONGÉLATEUR

NETTOYAGE ET ENTRETIEN

DIAGNOSTIC RAPIDE

SERVICE APRÈS-VENTE

INSTALLATION ET RÉVERSIBILITÉ DE LA PORTE

AVANT D'UTILISER L'APPAREIL

- Cet appareil est destiné à un usage domestique et similaire, tel que :
 - dans les coins cuisine de lieux de travail (commerces, bureaux, etc.).
 - dans les fermes.
 - dans les hôtels, motels, pensions, maisons d'hôte, gîtes touristiques, etc., où il est mis au service du client.

Pour utiliser au mieux votre appareil, nous vous invitons à lire attentivement le mode d'emploi, dans lequel vous trouverez une description de l'appareil ainsi que de nombreux conseils utiles.

Conservez la présente notice pour toute consultation future.

1. Après avoir déballé l'appareil, vérifiez qu'il n'est pas endommagé et que la porte ferme correctement. Tout dommage doit être signalé au revendeur dans les 24 heures qui suivent la livraison de l'appareil.
2. Une fois l'appareil installé, il est conseillé d'attendre au moins deux heures avant de le mettre en service pour permettre au circuit réfrigérant d'être pleinement performant.
3. Assurez-vous que l'installation et le raccordement électrique sont réalisés par un électricien qualifié, conformément aux instructions du fabricant et aux normes locales en vigueur en matière de sécurité.
4. Nettoyez l'intérieur de l'appareil avant de l'utiliser.

CONSEILS POUR LA PROTECTION DE L'ENVIRONNEMENT

1. Emballage

L'emballage est composé de matériaux entièrement recyclables et porte le symbole de recyclage. Pour sa mise au rebut, respectez la réglementation locale en vigueur.

Les matériaux d'emballage (sachets en plastique, éléments en polystyrène, etc.) doivent être gardés hors de portée des enfants, car ils constituent un danger potentiel.

2. Mise au rebut

Le réfrigérateur a été fabriqué avec des matériaux recyclables.

Cet appareil porte le symbole de recyclage conformément à la Directive Européenne 2002/96/CE sur les déchets d'équipements électriques et électroniques (DEEE ou WEEE). En veillant à la mise au rebut correcte de cet appareil, vous contribuerez à éviter des conséquences nuisibles pour l'environnement et la santé de l'homme.

Le symbole  apposé sur le produit ou sur la documentation qui l'accompagne indique que cet appareil ne peut en aucun cas être traité comme un déchet ménager, mais doit être remis à un centre de collecte des déchets spécialisé dans le recyclage des équipements électriques et électroniques. Lors de la mise au rebut de l'appareil, rendez-le inutilisable en sectionnant le cordon d'alimentation et en retirant les portes et les grilles, de façon que les enfants ne puissent pas facilement accéder à l'intérieur et s'y retrouver prisonniers. Mettez l'appareil au rebut conformément à la réglementation locale en vigueur en matière d'élimination des déchets, en le remettant à un centre de collecte spécialisé. Ne laissez pas l'appareil sans surveillance, ne serait-ce que pendant quelques jours, car il représente un risque potentiel pour les enfants. Pour toute information sur le traitement, la mise au rebut et le recyclage de cet appareil, contactez le service municipal compétent, la déchetterie de votre ville ou le revendeur du produit.

Remarque :

cet appareil est sans CFC. Le circuit réfrigérant contient du R134a (HFC) ou du R600a (HC). Pour en savoir plus, consultez la plaquette signalétique qui se trouve à l'intérieur de l'appareil.

Pour les appareils à isobutane (R600a) : L'isobutane est un gaz naturel sans danger pour l'environnement. La prudence est toutefois de rigueur dans la mesure où l'isobutane est inflammable. Assurez-vous par conséquent que les tuyaux du circuit réfrigérant sont en parfait état.

Cet appareil peut contenir des gaz à effet de serre fluorés visés par le Protocole de Kyoto ; le gaz réfrigérant est contenu dans un circuit hermétique. Gaz réfrigérant : le R134a a un potentiel de réchauffement global (PRG) de 1300.

Déclaration de conformité

Cet appareil est destiné à la conservation de produits alimentaires et est fabriqué conformément à la réglementation CE N° 1935/2004.



Cet appareil a été conçu, fabriqué et commercialisé en conformité avec :

- les objectifs de sécurité de la Directive Basse Tension 2006/95/CE (laquelle remplace la Directive 73/23/CEE et ses modifications successives) ;
- les conditions requises en matière de protection de la Directive CEM 2004/108/CE.

La sécurité électrique de l'appareil est garantie uniquement lorsque ce dernier est raccordé à une installation homologuée de mise à la terre.



PRÉCAUTIONS ET RECOMMANDATIONS GÉNÉRALES

INSTALLATION

- Au moins deux personnes sont nécessaires pour déplacer et installer l'appareil.
- Veillez à ne pas abîmer le revêtement de sol (parquet, par exemple) lors du déplacement de l'appareil.
- Au moment de l'installation, veillez à ce que l'appareil n'écrase pas le cordon d'alimentation, sous peine de l'endommager.
- N'installez pas l'appareil à proximité d'une source de chaleur.
- Laissez de l'espace de part et d'autre ainsi qu'au-dessus de l'appareil, de façon à garantir une ventilation correcte, et respectez les consignes d'installation.
- Veillez à ne jamais obstruer les orifices d'aération de l'appareil.
- N'endommagez pas les tubes du circuit réfrigérant de l'appareil.
- Installez et mettez l'appareil d'aplomb sur un sol en mesure de supporter son poids, dans un endroit adapté à ses dimensions et à son usage.
- Placez-le dans un lieu sec bien ventilé. L'appareil est conçu pour fonctionner dans la plage de température suivante, en fonction de la classe climatique indiquée sur la plaque signalétique. L'appareil risque de ne pas fonctionner correctement s'il est laissé pendant une période prolongée à une température supérieure ou inférieure à la plage indiquée.

| Classe climatique | T. amb. (°C) | T. amb. (°F) |
|-------------------|--------------|--------------|
| SN | De 10 à 32 | De 50 à 90 |
| N | De 16 à 32 | De 61 à 90 |
| ST | De 16 à 38 | De 61 à 100 |
| T | De 16 à 43 | De 61 à 110 |

- Assurez-vous que la tension indiquée sur la plaque signalétique correspond à la tension d'alimentation du lieu d'installation.
- N'utilisez pas de rallonges ni d'adaptateurs simples ou multiples.
- Pour le raccordement hydraulique, utilisez le tuyau fourni avec le nouvel appareil, pas celui de l'ancien appareil.
- La modification et le remplacement du cordon d'alimentation doivent exclusivement être réalisés par un professionnel ou notre service après-vente.
- Pour mettre l'appareil hors tension, débranchez-le ou actionnez l'interrupteur bipolaire installé en amont de la prise.

SÉCURITÉ

- N'introduisez jamais dans l'appareil des bombes aérosol ni des récipients contenant du propergol ou des substances inflammables.
- N'entreposez pas et n'utilisez pas d'essence, de liquides ou de gaz inflammables à proximité de l'appareil ou de tout autre appareil ménager. Les vapeurs peuvent être à l'origine d'un incendie ou d'une explosion.
- N'utilisez pas de dispositifs mécaniques, électriques ou chimiques autres que ceux préconisés par le fabricant pour accélérer le processus de dégivrage.
- N'utilisez pas et n'introduisez pas dans les compartiments de l'appareil des dispositifs électriques non expressément autorisés par le fabricant.
- Les personnes (y compris les enfants) qui, en raison de leurs capacités physiques, sensorielles ou mentales, de leur inexpérience ou de leur méconnaissance, ne sont pas en mesure d'utiliser l'appareil en toute sécurité, doivent se servir de l'appareil uniquement sous la surveillance ou en se conformant aux instructions d'une personne responsable.
- Pour éviter tout risque d'emprisonnement et d'étouffement, interdisez aux enfants de jouer et de se cacher à l'intérieur de l'appareil.
- N'avalez jamais le liquide (atoxique) circulant dans les accumulateurs de froid (selon modèle).
- Ne mangez pas les glaçons ou les glaces immédiatement après leur sortie du congélateur, car ils pourraient provoquer des brûlures dues au froid.

UTILISATION

- Débranchez toujours le cordon d'alimentation ou coupez le courant avant de procéder au nettoyage ou à l'entretien de l'appareil.
- Tous les appareils équipés de systèmes de distribution de glace et d'eau doivent être raccordés à une arrivée d'eau potable uniquement [la pression du réseau doit être comprise entre 0,17 et 0,81 Mpa (1,7 et 8,1 bar)]. Les systèmes de distribution de glace et/ou d'eau non directement raccordés à une arrivée d'eau doivent être alimentés avec de l'eau potable uniquement.
- Utilisez uniquement le compartiment réfrigérateur pour la conservation d'aliments frais et le compartiment congélateur pour la conservation d'aliments surgelés, la congélation d'aliments frais et la production de glaçons.
- N'introduisez pas de récipients en verre contenant des liquides dans le congélateur, car ils risqueraient d'éclater.

Le fabricant décline toute responsabilité relative à des dommages résultant du non-respect des consignes et conseils ci-avant.

STOCKAGE DES DENRÉES DANS LES RÉFRIGÉRATEURS ET RÈGLES D'HYGIÈNE ALIMENTAIRE

La consommation croissante de plats préparés et d'autres aliments fragiles, sensibles en particulier au non-respect de la chaîne du froid ¹⁾, rend nécessaire une meilleure maîtrise de la température de transport et de stockage de ces produits.

À la maison, le bon usage du réfrigérateur et le respect de règles d'hygiène rigoureuses contribueront de façon significative et efficace à l'amélioration de la conservation des aliments.

MAÎTRISE DE LA TEMPÉRATURE

- Stockez les aliments les plus sensibles dans la zone la plus froide de l'appareil, conformément aux indications figurant dans cette notice.
- Attendez le complet refroidissement des préparations avant de les stocker (exemple : soupe).
- Limitez le nombre d'ouvertures de la porte et, en tout état de cause, ne pas la laisser ouverte trop longtemps pour éviter une remontée en température du réfrigérateur.
- Positionnez la commande de réglage du thermostat de façon à obtenir une température plus basse. Ce réglage doit se faire progressivement afin de ne pas provoquer le gel des denrées.
- La mesure de la température d'une zone, clayette par exemple, peut se faire au moyen d'un thermomètre placé, dès le départ, dans un récipient rempli d'eau (verre). Pour être fidèle et représentative de ce qui se passe à l'intérieur de l'appareil, la lecture de la température doit être faite après quelques heures de stabilisation de l'ensemble, par exemple le matin à la première ouverture de la porte.

RESPECT DES RÈGLES D'HYGIÈNE ALIMENTAIRE

- Retirez les emballages du commerce avant de placer les aliments dans le réfrigérateur (exemple : emballages des packs de yaourts).
- Emballez systématiquement la nourriture pour éviter que les denrées ne se contaminent mutuellement.
- Disposez les aliments de telle sorte que l'air puisse circuler librement tout autour.
- Consultez la notice d'utilisation de l'appareil en toutes circonstances et en particulier pour les conseils d'entretien.
- Nettoyez fréquemment l'intérieur du réfrigérateur en utilisant un produit d'entretien doux, sans effet oxydant sur les parties métalliques, puis rincer avec de l'eau additionnée de jus de citron, de vinaigre blanc ou avec tout produit désinfectant adapté au réfrigérateur.
- Se laver les mains avant de toucher les aliments, et plusieurs fois pendant la préparation du repas si celle-ci implique des manipulations successives de produits différents, et après, bien sûr, au moment de passer à table comme les règles d'hygiène l'imposent.
- Ne pas réutiliser des ustensiles ayant déjà servi (par exemple cuillère en bois, planche à découper sans les avoir bien nettoyés au préalable).

¹⁾ Chaîne du froid : maintien sans rupture de la température requise d'un produit, depuis sa préparation et son conditionnement jusqu'à son utilisation par le consommateur.

COMMENT FAIRE FONCTIONNER LE CONGÉLATEUR

Ce congélateur permet de conserver des aliments déjà congelés et de congeler des aliments frais.

Mise en marche du congélateur

- Il n'est pas nécessaire de programmer la température du congélateur à l'aide du thermostat car cela a déjà été fait en usine.
- Branchez l'appareil.
- Après la mise en service, attendez environ 2 heures avant d'y ranger les aliments.

Réglage des températures

Positions de MIN à MAX : augmentation de la température de refroidissement.

- Programmation du thermostat :

MIN - conservation des denrées pendant de brèves périodes

NORMAL - conservation des denrées pendant de plus longues périodes ;

MAX - position pour la conservation pendant de longues périodes et pour la congélation des aliments.

Attention :

La température ambiante, la fréquence d'ouverture de la porte et la position de l'appareil peuvent influencer sur la température intérieure du congélateur.

Le thermostat doit être réglé en fonction de ces facteurs.

Congélation

Positionnez la quantité maximum indiquée sur la plaque signalétique dans le compartiment central en évitant de les mettre en contact avec des aliments déjà congelés.

Pour obtenir les meilleures performances de l'appareil, avant d'introduire les aliments à congeler, positionnez le bouton du thermostat sur Max, introduisez les aliments et, 24 heures plus tard, repositionnez le bouton sur Normal.

En général, après avoir placé des aliments dans le congélateur il suffit de le laisser sur "MAX" pendant 24 heures ; ensuite, désactivez la fonction "MAX" (selon les modèles).

Attention :

En cas de petites quantités d'aliments, ceux-ci peuvent être rangés dans n'importe quel compartiment de l'appareil à l'exclusion du tiroir inférieur.

En outre, il est possible de ne pas utiliser la fonction de congélation rapide (si présente) afin d'économiser l'énergie électrique.

Thermostat

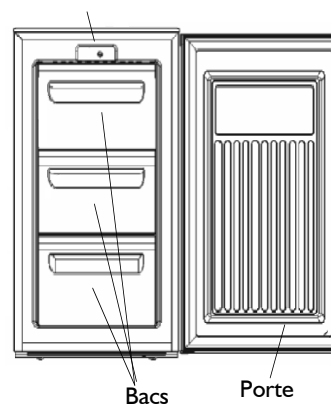

Unité de commande

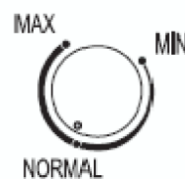

Conseils pour la congélation et la conservation des aliments frais.

- Enveloppez hermétiquement l'aliment frais à congeler dans : des feuilles de papier aluminium, une pellicule transparente, des emballages plastiques imperméables, des récipients en polyéthylène à couvercle, des récipients adaptés à la congélation des aliments.
- Les aliments doivent être frais et de qualité optimale.
- Les légumes frais et les fruits doivent si possible être congelés tout de suite après avoir été cueillis afin de conserver leurs substances nutritives, leur consistance, leur couleur et leur goût.

Attention :

- Laissez toujours refroidir les aliments chauds avant de les introduire dans le congélateur.
- Consommez immédiatement les aliments décongelés ou partiellement décongelés. Ne les recongelez pas sauf après les avoir utilisés pour préparer un plat cuisiné. Une fois cuit, l'aliment décongelé peut à nouveau être congelé.

Remarque importante :

Pour les périodes de conservation (en mois) des aliments frais congelés, respectez les indications du tableau ci-contre.

Classement des aliments congelés

Introduisez et rangez les produits congelés dans le congélateur. Il est conseillé d'indiquer la date limite de conservation sur l'emballage afin d'assurer une consommation selon les dates de péremption des aliments.

Conseils pour la conservation des aliments surgelés

Au moment d'acheter des aliments surgelés, vérifiez que :

- L'emballage ou le paquet est intact, car l'aliment pourrait se détériorer. Si un paquet est gonflé ou s'il présente des taches d'humidité, il n'a pas été conservé dans les conditions optimales et peut avoir subi un début de décongélation.
- Achetez les produits surgelés en dernier lieu et utilisez des sacs isothermes pour leur transport.
- Dès l'arrivée à la maison, mettez immédiatement les aliments congelés dans le compartiment congélateur.
- Ne recongelez pas les aliments partiellement décongelés, mais consommez-les dans un délai de 24 heures.
- Évitez ou réduisez au maximum les variations de température. Respectez la date de péremption indiquée sur l'emballage.
- Suivez toujours les instructions figurant sur l'emballage pour la conservation des aliments congelés.

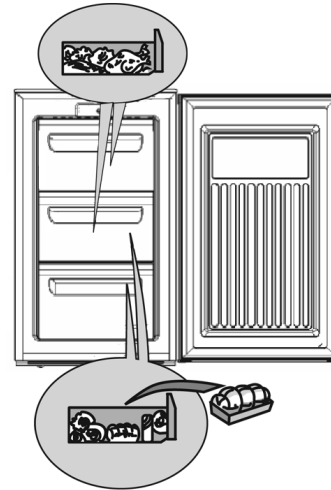

| MOIS | ALIMENTS |
|------|----------|
| 1-3 | |
| 4-7 | |
| 8-12 | |

Extraction des bacs

- Tirez les bacs vers l'extérieur jusqu'à la butée, soulevez-les légèrement et dégagez-les.

Attention :

Pour obtenir un plus grand volume, il est possible d'enlever les bacs.

Contrôler que la charge ne dépasse pas les limites de chargement indiquées sur les parois latérales de l'appareil.

Production de glaçons

- Remplissez le bac à glaçons aux 2/3 et placez-le dans le compartiment congélateur.
- Si le bac s'est collé sur le fond, n'utilisez pas d'objets pointus ou tranchants pour le décoller.
- Pour sortir plus facilement les glaçons du bac, pliez légèrement ce dernier.

Attention :

Il sera plus difficile de rouvrir la porte immédiatement après l'avoir fermée.

Il est recommandé d'attendre deux à trois minutes, pour permettre la compensation de la dépression qui s'est formée.

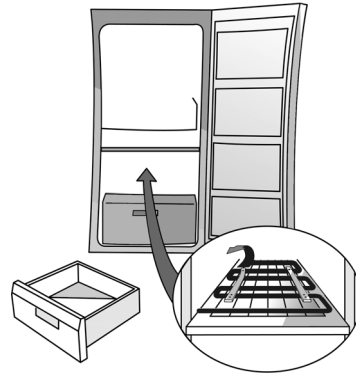

Fig. 1

COMMENT DÉGIVRER ET NETTOYER LE CONGÉLATEUR

Avant d'effectuer toute opération d'entretien ou de nettoyage, retirez la fiche de la prise de courant ou débranchez l'appareil.

Nous vous suggérons de dégivrer le congélateur 1 ou 2 fois par an ou lorsque la formation de glace sur les grilles est excessive.

La formation de givre sur les grilles de refroidissement est un phénomène normal. La quantité et la rapidité de formation de la glace varient en fonction des conditions ambiantes et de la fréquence d'ouverture de la porte.

Il est conseillé de dégivrer quand les réserves sont peu abondantes.

- Ouvrez la porte et retirez tous les aliments. Enveloppez-les, bien serrés les uns contre les autres dans du papier journal et placez-les dans un endroit très frais ou dans un sac isotherme.
- Laissez la porte du congélateur ouverte pour faire fondre la glace.
- Nettoyez l'intérieur avec une éponge imbibée d'eau tiède et/ou de détergent neutre. N'utilisez pas de substances abrasives.
- Rincez et séchez soigneusement.
- Rangez les aliments.
- Fermez la porte du congélateur.
- Rebranchez l'appareil.
- Mettez le congélateur en marche.

NETTOYAGE ET ENTRETIEN

Nettoyez régulièrement le condenseur qui se trouve à l'arrière de l'appareil avec un aspirateur ou une brosse.

Absence prolongée

- Videz le congélateur.
- Débranchez le congélateur.
- Dégivrez et nettoyez l'intérieur de l'appareil.
- **Laissez la porte ouverte afin d'éviter la formation de mauvaises odeurs et pour éliminer l'humidité intérieure.**

DIAGNOSTIC RAPIDE

1. L'appareil ne fonctionne pas.

- Y a-t-il une coupure de courant ?
- L'interrupteur général est-il enclenché ?
- Les fusibles de l'installation électrique sont-ils en parfait état de fonctionnement ?
- Le thermostat est-il réglé sur la bonne position ?
- La mise en marche a-t-elle été effectuée correctement ?

2. Formation excessive de givre.

- La goulotte d'évacuation de l'eau a-t-elle été remplacée correctement ?
- La porte a-t-elle été fermée correctement ?

Remarques :

- **Si le bord avant du meuble est chaud, il ne s'agit pas d'un défaut mais d'un moyen de prévention de la formation de condensation.**
- **Les bruits de gargouillement et les bruits de détente provenant du circuit de réfrigération doivent être considérés comme normaux.**

SERVICE APRÈS-VENTE

Avant de contacter le Service Après-vente :

1. Vérifiez s'il n'est pas possible d'éliminer les pannes sans aide (voir "Diagnostic Rapide").
2. Remettez l'appareil en marche pour vous assurer que l'inconvénient a été éliminé. Si le problème persiste, débranchez à nouveau l'appareil et répétez l'opération une heure plus tard.
3. Si le résultat est encore négatif, contactez le Service Après-vente.

Communiquez :

- le type de panne,
- le modèle,
- le numéro de Service (numéro qui se trouve après le mot SERVICE sur la plaque signalétique placée à l'intérieur de l'appareil),
- votre adresse complète,
- votre numéro de téléphone avec l'indicatif.

SERVICE 0000 000 00000



INSTALLATION ET RÉVERSIBILITÉ DE LA PORTE

- Installez le congélateur loin des sources de chaleur. Évitez d'installer l'appareil dans un endroit chaud, exposé aux rayons du soleil ou près d'une source de chaleur (radiateur, cuisinière) où il consommerait plus d'énergie.
- Si ce n'est pas possible, respectez les distances minimales suivantes :
 - 30 cm des cuisinières à charbon ou à mazout ;
 - 3 cm des cuisinières électriques et/ou à gaz.
- Placez-le dans un endroit sec et bien aéré.
- Nettoyez l'intérieur de l'appareil (voir "Comment dégivrer et nettoyer le congélateur").
- Montez les accessoires de série.

Branchement électrique

- **Les branchements électriques doivent être conformes aux normes locales en vigueur.**
- La tension et la puissance sont indiquées sur la plaque signalétique à l'intérieur de l'appareil.
- **La mise à la terre de l'appareil est obligatoire. Le fabricant décline toute responsabilité quant aux dommages causés aux personnes, aux animaux ou aux objets suite au non-respect des consignes ci-dessus.**
- Si la prise et la fiche ne sont pas du même type, faites remplacer la prise par un technicien qualifié.
- N'utilisez pas de prises multiples ni de rallonges.

Mise hors tension de l'appareil

Il doit toujours être possible de mettre l'appareil hors tension en le débranchant de la prise ou en actionnant l'interrupteur bipolaire installé en amont de la prise.

Réversibilité de la porte

Si nécessaire, le sens d'ouverture de la porte peut être inversé de droite à gauche, selon les modèles.

Attention ! Pendant l'inversion du sens d'ouverture de la porte, l'appareil ne doit pas être branché au réseau électrique. La fiche doit être préalablement débranchée.

- Ôtez les deux vis (1/2) situées à l'arrière du top (3) avec un tournevis en croix.
- Enlevez le top en plastique (3) et le cache-trou de la charnière (11).
- Retirez les deux vis (4) de la charnière supérieure (5).
- Déplacez le cache (6) du côté opposé.
- Inclinez l'appareil et ôtez les deux vis (7) de la charnière inférieure (8) et le pied correspondant (9).
- Enlevez le pied (10) du côté opposé à la charnière et l'intervertir avec le pied (9) du point (E).
- Montez la charnière inférieure (8) et la charnière supérieure (5) du côté opposé en inversant les opérations décrites du point A au point D.

- 1./2. vis top
3. top
4. vis charnière supérieure
5. charnière supérieure
6. cache
7. vis charnière inférieure
8. charnière inférieure
9. pied côté charnière
10. pied
11. cache-trou charnière

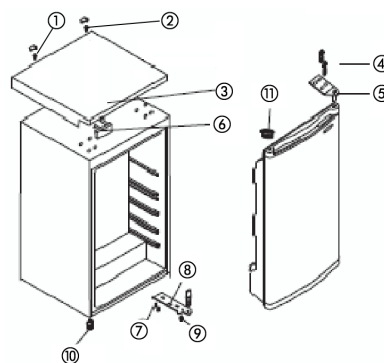

Prérequis pour l'installation

Pour le bon fonctionnement de l'appareil, veillez à ce qu'il ne soit pas exposé à une température inférieure à 16 °C ou supérieure à 32 °C.

Il est conseillé de ne pas l'installer dans une cuisine sans ventilation, un local extérieur, une serre ou un garage. Pour fonctionner correctement, l'appareil doit être installé

dans une pièce sèche ;

ne pas être exposé au soleil ;

être éloigné des températures extrêmes (fourneaux ou autres sources de chaleur).

Quand il est plein, l'appareil est lourd : il doit reposer sur un plancher solide.

Prérequis concernant la ventilation

Poussez délicatement le congélateur pour le mettre en place jusqu'à ce qu'il soit à la bonne distance du mur.

Quand il est en place, réservez un espace libre de 50 mm au-dessus de l'appareil.

S'il n'y a pas d'espace disponible au-dessus de l'appareil, laissez 25 mm de chaque côté.

Vérifiez que l'appareil n'écrase pas le cordon d'alimentation.

Les parties chaudes de l'appareil ne doivent pas être accessibles. Si possible, l'arrière de l'appareil doit être près du mur avec un espace libre pour la ventilation.

Mise à niveau

L'appareil doit être mis à niveau ; pour éviter les déséquilibres : vérifiez qu'il est vertical, que les deux dispositifs de réglage sont bien en contact avec le sol pour permettre sa mise à niveau.

Réglez la mise à niveau en intervenant sur le dispositif spécial situé sur l'avant de l'appareil (dévissez-le à la main ou avec un tournevis).

L'appareil est lourd. Déplacez-le avec précaution.

* Pour connaître le détail des caractéristiques techniques, consultez la plaquette signalétique située à l'arrière du congélateur. Les spécifications techniques peuvent être modifiées dans préavis.

Remarque :

si elle est effectuée par le Service Après-vente, l'inversion du sens d'ouverture de la porte de l'appareil n'est pas considérée comme une intervention sous garantie.

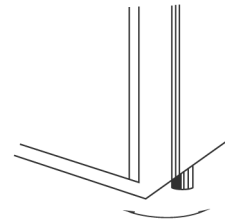
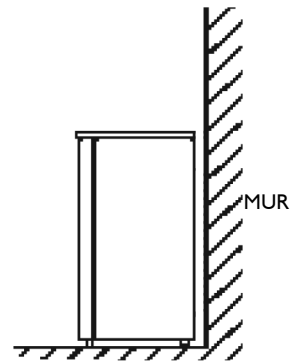

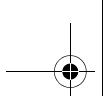

GEBRUIKSAANWIJZING

ALVORENS HET APPARAAT TE GEBRUIKEN

MILIEUTIPS

**ALGEMENE VOORZORGSMATREGELEN EN
ADVIEZEN**

GEBRUIK VAN DE VRIEZER

DE VRIEZER ONTDOOIEN EN REINIGEN

REINIGING EN ONDERHOUD

OPSPOREN VAN STORINGEN

KLANTENSERVICE

INSTALLATIE EN OMKEREN VAN DE DEUR

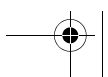
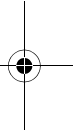
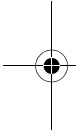

ALVORENS HET APPARAAT TE GEBRUIKEN

- Het door u aangeschafte apparaat is ontworpen voor huishoudelijk gebruik en ook:
 - voor gebruik in keukens van werkplaatsen, winkels en/of kantoren
 - in landbouwbedrijven
 - in hotels, motels, appartementen, bed & breakfast voor gebruik door afzonderlijke klanten.

Lees, om optimaal gebruik te kunnen maken van uw nieuwe apparatuur, de gebruiksaanwijzing zorgvuldig door. Hierin vindt u een beschrijving van het apparaat en nuttige tips.

Bewaar deze gebruiksaanwijzing, zodat u hem naderhand nog eens kunt raadplegen.

1. Controleer na het uitpakken van het apparaat of het geen beschadigingen heeft opgelopen en of de deur goed sluit. Uw leverancier dient binnen 24 uur vanaf de levering van het apparaat van eventuele schade op de hoogte te worden gesteld.
2. Wacht minstens twee uur voordat u het apparaat inschakelt, om het koelcircuit perfect te kunnen laten functioneren.
3. Zorg ervoor dat de installatie en de elektrische aansluiting door een gekwalificeerd technicus worden verricht overeenkomstig de aanwijzingen van de fabrikant en de plaatselijke veiligheidsvoorschriften.
4. Maak de binnenkant van het apparaat schoon voordat u het in gebruik neemt.

MILIEUTIPS

1. Verpakking

Het verpakkingsmateriaal is voor 100% recyclebaar en draagt het recyclingsymbool. Volg de plaatselijke voorschriften op wanneer u het apparaat afdankt. Het verpakkingsmateriaal (plastic zakken, stukken polystyreen enz.) moet buiten het bereik van kinderen worden gehouden, omdat het een bron van gevaar kan vormen.

2. Afdanken/verwerken van het apparaat

Het apparaat is vervaardigd van materiaal dat kan worden gerecycled.

Dit apparaat is gemerkt volgens de Europese richtlijn 2002/96/EG m.b.t. Afdankte Elektrische en Elektronische Apparatuur (AEEA). Door ervoor te zorgen dat dit product op de juiste manier als afval wordt verwerkt, helpt u mogelijk negatieve gevolgen voor het milieu en de gezondheid te voorkomen.

Het symbool  op het apparaat of op de begeleidende documentatie geeft aan dat dit apparaat niet als huishoudelijk afval behandeld mag worden, maar naar een speciaal verzamelpunt voor recycling van elektrische en elektronische apparatuur moet worden gebracht.

Maak het apparaat op het moment dat het wordt afgedankt onbruikbaar door de voedingskabel door te snijden en de deuren en schappen te verwijderen, zodat kinderen niet gemakkelijk in het apparaat kunnen kruipen. Bij het afdanken van het apparaat moeten de plaatselijke voorschriften voor afvalverwerking worden opgevolgd door het in te leveren bij een speciaal inzamelpunt. Laat het apparaat niet onbeheerd achter, ook niet voor een paar dagen, aangezien het een mogelijke bron van gevaar is voor kinderen. Voor nadere informatie over de behandeling, afvoer en recycling van dit apparaat wordt u verzocht contact op te nemen met het stadskantoor in uw woonplaats, uw afvalophaaldienst of de winkel waar u het product heeft aangeschaft.

Opmerking:

dit apparaat bevat geen CFK. Het koelcircuit bevat R134a (HFC) of R600a (HC), zie het serienummerplaatje in het apparaat.

Voor apparaten met isobutaan (R600a): Isobutaan is een natuurlijk gas dat het milieu weinig belast. Voorzichtigheid is echter geboden, aangezien het wel ontvlambaar is. Controleer daarom altijd of de leidingen van het koelcircuit niet beschadigd zijn.

Dit product kan gefluorideerd broeikasgas bevatten dat onder het Protocol van Kyoto valt; het koelgas zit in een hermetisch verzegeld systeem. Koelgas: R134a heeft een broeikasgaspotentieel (GWP) van 1300.

Verklaring van overeenstemming

Dit apparaat is bestemd voor het conserveren van voedingsmiddelen en is vervaardigd in overeenstemming met de Verordening (EG) nr. 1935/2004.



Dit apparaat is ontwikkeld, geproduceerd en in de handel gebracht in overeenstemming met:

- de veiligheidsvereisten van de Laagspanningsrichtlijn 2006/95/EG (die de richtlijn 73/23/EEG en latere wijzigingen vervangt);
- de beschermingsvereisten van de "EMC"-richtlijn 2004/108/EG.

De elektrische veiligheid van het apparaat is alleen gewaarborgd wanneer het op de juiste wijze op een efficiënt werkende installatie is aangesloten, die volgens de wettelijke voorschriften is geaard.



ALGEMENE VOORZORGSMAATREGELEN EN ADVIEZEN

INSTALLATIE

- Het apparaat moet door twee of meer personen worden verplaatst en geïnstalleerd.
- Wees voorzichtig bij het verplaatsen van het apparaat om te voorkomen dat de vloer beschadigd raakt (bijv. parketvloeren).
- Zorg ervoor dat het apparaat tijdens de installatie de voedingskabel niet beschadigt.
- Installeer het apparaat niet in de buurt van een warmtebron.
- Laat een vrije ruimte aan de zijkanten en boven het apparaat om een goede ventilatie te garanderen en volg de installatie-instructies.
- Houd de ventilatie-openingen van het apparaat vrij van obstakels.
- Beschadig de leidingen van het koelcircuit van het apparaat niet.
- Installeer het apparaat waterpas op een vloer die het gewicht kan dragen en in een ruimte die geschikt is voor de afmetingen en het gebruik.
- Plaats het apparaat in een droge en goed geventileerde ruimte. Het apparaat is afgesteld om te werken in ruimten waarin de temperatuur binnen de volgende waarden ligt, afhankelijk van de klimaatklasse die op het typeplaatje staat aangegeven. Het is mogelijk dat het apparaat niet goed functioneert als het lange tijd in een ruimte staat bij een hogere of lagere temperatuur dan het genoemde bereik.

| Klimaatklasse | T. temp. (°C) | T. temp. (°F) |
|---------------|---------------|----------------|
| SN | Van 10 tot 32 | Van 50 tot 90 |
| N | Van 16 tot 32 | Van 61 tot 90 |
| ST | Van 16 tot 38 | Van 61 tot 100 |
| T | Van 16 tot 43 | Van 61 tot 110 |

- Controleer of de spanning op het typeplaatje overeenkomt met de spanning in uw woning.
- Gebruik geen enkele of meervoudige adapters of verlengsnoeren.
- Gebruik voor de aansluiting op de waterleiding de bij het nieuwe apparaat geleverde slang; gebruik de slang van een vorig apparaat niet.
- De voedingskabel mag alleen door gekwalificeerd personeel of door de Klantenservice worden gewijzigd of vervangen.
- Het moet mogelijk zijn het apparaat van het elektriciteitsnet af te koppelen door de stekker uit het stopcontact te halen of via een tweepolige netschakelaar die bovenstreams van het stopcontact is geplaatst.

VEILIGHEID

- Plaats geen spuitbussen of houders die drijfgas of brandbare stoffen bevatten in het apparaat.
- Bewaar of gebruik geen benzine, gas of licht ontvlambare stoffen in de buurt van dit apparaat of van andere elektrische apparaten. De dampen kunnen brand of explosies veroorzaken.
- Gebruik geen mechanische, elektrische of chemische middelen die het ontdooiproces versnellen behalve die door de fabrikant zijn aanbevolen.
- Gebruik of plaats geen elektrische apparaten in de vakken van het apparaat, als hiervoor geen uitdrukkelijke toestemming door de fabrikant is gegeven.
- Dit apparaat is niet bestemd om gebruikt te worden door personen (met inbegrip van kinderen) met beperkte lichamelijke, zintuiglijke of verstandelijke vermogens, of zonder ervaring of kennis van het apparaat, behalve als zij tijdens het gebruik instructies ontvangen van of begeleid worden door een persoon die verantwoordelijk is voor hun veiligheid.
- Om het risico op verstikking en opsluiting te vermijden, mag het kinderen niet worden toegestaan in het apparaat te spelen of zich erin te verstoppen.
- Slik de (niet-giftige) vloeistof uit de vrieselementen niet in (bij enkele modellen).
- Eet geen ijsblokjes of waterijsjes die net uit de vriezer komen, aangezien deze vriesbrandwonden kunnen veroorzaken.

GEBRUIK

- Trek de stekker uit het stopcontact of sluit de stroomtoevoer af voordat u met reinigings- of onderhoudswerkzaamheden begint.
- Alle apparaten met ijsmakers en waterdispensers moeten op een waterleidingnet aangesloten worden dat uitsluitend drinkwater levert (met een waterleidingdruk van tussen de 0,17 en 0,81 MPa (1,7 en 8,1 bar)). De ijsmakers en/of waterdispensers die niet rechtstreeks op het waterleidingnet zijn aangesloten, mogen uitsluitend met drinkwater worden gevuld.
- Gebruik het koelvak uitsluitend voor het bewaren van verse levensmiddelen en het vriesvak uitsluitend voor het bewaren van diepvriesproducten, het invriezen van verse levensmiddelen en het maken van ijsblokjes.
- Bewaar geen dranken in glas in het vriesvak want deze kunnen barsten.

De fabrikant wijst elke aansprakelijkheid af indien de bovenstaande adviezen en voorzorgsmaatregelen niet worden opgevolgd

GEBRUIK VAN DE VRIEZER

In deze vriezer kunnen al ingevroren voedingsmiddelen worden geplaatst en verse voedingsmiddelen worden ingevroren.

Ingebruikneming van de vriezer

- Het is niet nodig de temperatuur van de vriezer in te stellen met de thermostaat, aangezien het apparaat al ingesteld is in de fabriek.
- Steek de stekker in het stopcontact.
- Zet de levensmiddelen pas 2 uur na de inschakeling van het apparaat in de vriezer.

Regeling van de temperatuur

Standen van MIN tot MAX: toename van de koeltemperatuur.

- Instelling van de thermostaat:

MIN - bewaren van producten voor korte periodes

NORMAL - bewaren van producten voor langere periodes

MAX - bewaren gedurende lange periodes en invriezen van levensmiddelen

Let op:

De omgevingstemperatuur, de frequentie waarmee de deur wordt geopend en de plaats van het apparaat kunnen van invloed zijn op de binnentemperatuur van de vriezer.

De stand van de thermostaatknop dient op grond van deze factoren te worden aangepast.

Invriezen

Zet de maximale hoeveelheid verse levensmiddelen die op het serienummerplaatje is aangegeven in het middelste vak en zorg ervoor dat ze niet in aanraking komen met de al ingevroren levensmiddelen.

Zet voor optimale prestaties van de vriezer de thermostaatknop op de stand Max, voordat u de in te vriezen levensmiddelen in de vriezer plaatst. Plaats de levensmiddelen in de vriezer en zet de knop na 24 uur op de stand Normal.

Over het algemeen is het voldoende om de functie "MAX" gedurende ongeveer 24 uur in te schakelen, nadat de levensmiddelen in het vak zijn geplaatst, na afloop van deze periode de functie "MAX" uitschakelen (indien aanwezig).

Let op:

Kleine hoeveelheden levensmiddelen kunnen in elk vak van het apparaat geplaatst worden, behalve in de onderste lade.

Het is bovendien mogelijk de snelvriesfunctie (indien aanwezig) niet in te schakelen om energieverstopping te vermijden.

Thermostaat

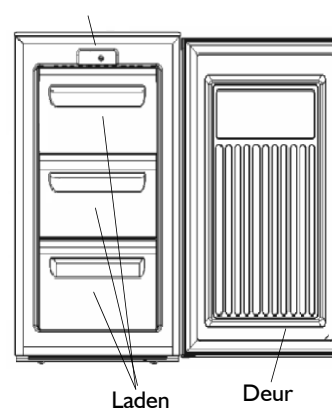

Bedieningseenheid

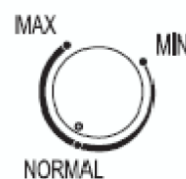

Adviezen voor het invriezen en conserveren van de verse voedingsmiddelen.

- Wikkel en verzegel de in te vriezen verse levensmiddelen in: aluminiumfolie, plastic folie, waterdichte plastic verpakking, polyethyleen bakjes met deksel, diepvriesbakken die geschikt zijn voor invriezen.
- De levensmiddelen moeten vers en van een zeer goede kwaliteit zijn.
- Verse groenten en fruit zo mogelijk direct na de oogst invriezen, om de voedingsstoffen, de structuur, de consistentie, de kleur en de smaak te behouden.

Let op:

- Warme levensmiddelen altijd laten afkoelen alvorens ze in te vriezen.
- Ontdooide of gedeeltelijk ontdooide levensmiddelen moeten onmiddellijk worden geconsumeerd. Vries ze niet opnieuw in, tenzij de ontdooide levensmiddelen gebruikt worden voor het bereiden van een gerecht. Nadat het ontdooide levensmiddel gekookt is, mag het opnieuw worden ingevroren.

Belangrijk:

In de tabel hiernaast kunt u zien hoeveel maanden verse ingevroren levensmiddelen bewaard kunnen worden.

Indeling van de ingevroren levensmiddelen

De ingevroren producten opbergen en indelen in de vriezer. Het is raadzaam de bewaardatum op de verpakking aan te geven, om te zorgen dat het product tijdig geconsumeerd zal worden.

Tips voor het bewaren van diepvriesproducten

Bij de aankoop van diepvriesproducten moet u op de volgende punten letten:

- de verpakking of het pak moet onbeschadigd zijn, omdat het product anders kan bederven. Als een pakje bol staat of als er vochtplekken op zitten, is het niet onder optimale omstandigheden bewaard en kan het al gedeeltelijk zijn ontdooid.
- De diepvriesproducten moeten als laatste worden gekocht en in isolerende tassen worden vervoerd.
- Zet de diepvriesproducten bij thuiskomst meteen in de vriezer.
- De gedeeltelijk ontdooide diepvriesproducten mogen niet opnieuw worden ingevroren, maar moeten binnen 24 uur worden geconsumeerd.
- Variaties in temperatuur moeten vermeden worden of tot een minimum worden beperkt. De uiterste houdbaarheidsdatum op de verpakking moet worden gerespecteerd.
- De instructies op de verpakking voor het conserveren van diepvriesproducten moeten altijd worden opgevolgd.

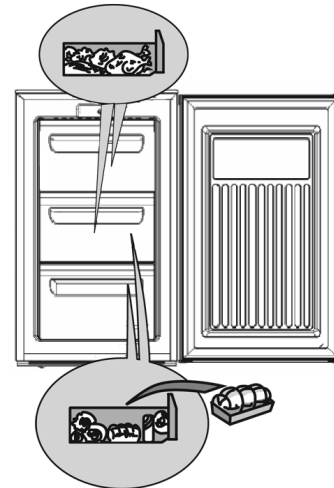

| MAANDEN | VOEDSEL |
|---------|---------|
| 1-3 | |
| 4-7 | |
| 8-12 | |

Verwijderen van de laden

- Trek de laden zo ver mogelijk uit, til hen een stukje op en haal hen weg.

Let op:

Om een grotere inhoud te verkrijgen, kunnen de laden worden verwijderd.

Controleer of de lading de grenswaarden (op de zijwanden van het product, indien aanwezig) niet overschrijdt.

Ijsblokjes maken

- Vul het ijsbakje voor 2/3 met water en zet het in het daarvoor bedoelde vriesvak.
- Gebruik, indien het ijsbakje aan de bodem van het vriesvak is vastgevroren, geen puntige of scherpe voorwerpen om het los te maken.
- Om de ijsblokjes eenvoudig te verwijderen buigt u het bakje om.

Let op:

De deur van de vriezer gaat meteen nadat hij gesloten is wat moeilijk open.

Wacht twee tot drie minuten zodat de druk weer op normaal niveau is.

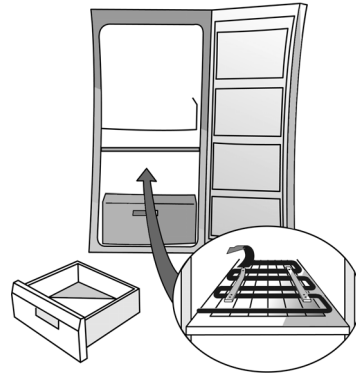

Afb. 1

DE VRIEZER ONTDOOIEN EN REINIGEN

Trek altijd de stekker uit het stopcontact of sluit de stroomtoevoer af, alvorens onderhouds- en reinigingswerkzaamheden te gaan verrichten.

Wij raden u aan de vriezer een of twee maal per jaar te ontdooien, of wanneer de ijslaag op de koelroosters te dik is geworden.

Ijsvorming op de koelroosters is een normaal verschijnsel. De hoeveelheid en de snelheid waarmee zich het ijs vormt, hangt af van de omgeving waarin het apparaat zich bevindt en van de frequentie waarmee de deur wordt geopend en is over het algemeen groter op de bovenste roosters.

Het is raadzaam het vak te ontdooien wanneer u weinig voorraad heeft.

- Open de deur en haal alle levensmiddelen uit de vriezer, wikkel ze dicht tegen elkaar in krantenpapier en bewaar ze op een koele plaats of in een koeltas.
- Laat de deur van de vriezer open, zodat het ijs kan smelten.
- Reinig de binnenkant van de vriezer met een vochtige spons met lauw water en/of een neutraal schoonmaakmiddel. Gebruik geen schuurmiddelen.
- Spoel goed en droog zorgvuldig af.
- Plaats de levensmiddelen weer in het vak.
- Sluit de deur van de vriezer.
- Steek de stekker weer in het stopcontact.
- Schakel de vriezer in.

REINIGING EN ONDERHOUD

Reinig geregeld de condensator aan de achterkant van het apparaat met een stofzuiger of een borstel.

Bij lange afwezigheid

- Maak de vriezer leeg.
- Haal de stekker van de vriezer uit het stopcontact.
- Ontdooi het apparaat en reinig de binnenwanden.
- **Laat de deur open om te voorkomen dat er onaangename geuren ontstaan en om het apparaat te laten drogen.**

OPSPOREN VAN STORINGEN

1. Het apparaat werkt niet.

- Is de stroom uitgevallen?
- Is de hoofdschakelaar ingeschakeld?
- Werken de beveiligingen van de elektrische installatie in uw woning correct?
- Staat de thermostaat in de goede stand?
- Is het apparaat op de juiste manier in werking gesteld?

2. Ongewone ijsvorming.

- Is het afvoerkanaal voor het dooiwater correct geplaatst?
- Zit de deur goed dicht?

Opmerkingen:

- **Als de voorste rand van de koelkast warm is, is er geen sprake van een defect; dit is een normaal verschijnsel, het voorkomt condensvorming.**
- **Het koelcircuit kan borrelen of expansiegeluiden maken; dat is normaal.**

KLANTENSERVICE

Voordat u contact opneemt met de Klantenservice:

1. ga na of u de storingen niet zelf kunt verhelpen (zie "Opsporen van storingen").
2. Zet het apparaat opnieuw aan om te zien of het ongemak is verholpen. Als dit niet het geval is, schakel het apparaat dan opnieuw uit en herhaal de handeling na een uur.
3. Als ook dat niet helpt, wend u dan tot onze Klantenservice.

Vermeld de volgende gegevens:

- de aard van de storing,
- het model,
- het servicenummer (nummer achter het woord SERVICE op het typeplaatje binnenin het apparaat),
- uw volledige adres,
- uw telefoonnummer.

SERVICE 0000 000 00000



INSTALLATIE EN OMKEREN VAN DE DEUR

- Installeer de vriezer niet in de buurt van warmtebronnen. Installatie in een warme omgeving, rechtstreekse blootstelling aan de zon of opstelling van het apparaat in de buurt van een warmtebron (kachel, fornuis) verhogen het stroomverbruik en dienen te worden vermeden.
- Indien dit niet mogelijk is, moeten de volgende minimumafstanden worden aangehouden:
 - 30 cm vanaf fornuizen die werken op kolen of petroleum;
 - 3 cm vanaf elektrische fornuizen en/of gasfornuizen.
- Installeer het apparaat op een droge en goed geventileerde plaats
- Reinig de binnenkant (zie "De vriezer ontdooien en reinigen").
- Breng de bijgeleverde accessoires aan.

Elektrische aansluiting

- **Houd u aan de plaatselijke voorschriften voor de elektrische aansluiting.**
- De gegevens met betrekking tot de spanning en het opgenomen vermogen staan op het typeplaatje in het apparaat.
- **De aarding van het apparaat is wettelijk verplicht. De fabrikant aanvaardt geen enkele aansprakelijkheid voor eventueel letsel aan personen, dieren of voor schade aan voorwerpen die veroorzaakt is door het niet in acht nemen van deze voorschriften.**
- Als de stekker en het stopcontact niet van hetzelfde type zijn, laat het stopcontact dan vervangen door een gekwalificeerd technicus.
- Gebruik geen verlengsnoeren of meervoudige adapters.

Afkoppeling van het elektriciteitsnet

Het apparaat moet van het elektriciteitsnet kunnen worden afgekoppeld door de stekker uit het stopcontact te trekken of via de tweepolige schakelaar die voor het stopcontact is geplaatst.

Omkeren van de deur

Indien de installatie dat vereist, kan de draairichting van de deur omgekeerd worden van rechts naar links (afhankelijk van hoe het apparaat geleverd is).

Let op! Tijdens de werkzaamheden om de draairichting van de deur te veranderen, mag de stekker van het apparaat niet in het stopcontact zitten. Allereerst moet de stekker uit het stopcontact getrokken worden.

- Verwijder de twee schroeven (1/2) die op de achterkant van de top (3) zitten met een kruiskopschroevendraaier
- Verwijder de kunststof top (3) en de afdekking van de opening van het scharnier (11)
- Verwijder de twee schroeven (4) van het bovenste scharnier (5)
- Verplaats de afdekking (6) naar de tegenoverliggende kant
- Kantel het apparaat en verwijder de twee schroeven (7) van het onderste scharnier (8) en het bijbehorende pootje (9)
- Verwijder het pootje (10) van het scharnier aan de tegenoverliggende kant en verwissel dit van plaats met het pootje (9) van punt (E)
- Monteer het onderste scharnier (8) en het bovenste scharnier (5) op de tegenoverliggende kant door de handelingen van punt A tot en met punt D in omgekeerde volgorde te herhalen

- 1./2. schroeven top
3. top
4. schroeven bovenste scharnier
5. bovenste scharnier
6. afdekking
7. schroeven onderste scharnier
8. onderste scharnier
9. pootje scharnierzijde
10. pootje
11. afdekking opening scharnier

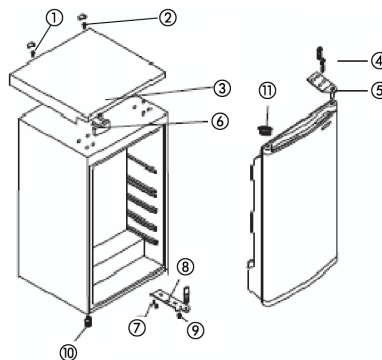

Installatievereisten

Om de goede werking te garanderen mag het apparaat niet blootgesteld worden aan temperaturen onder 16 °C of hoger dan 32 °C.

De volgende plaatsen worden afgeraden: keuken zonder ventilatie, ruimte buiten, serre, garage. Om het apparaat correct te laten werken moet het geïnstalleerd worden:

in een droge omgeving.

Uit de buurt van direct zonlicht.

Uit de buurt van extreme temperaturen (uit de buurt van fornuizen of andere warmtebronnen).

Als het apparaat helemaal gevuld is, is het erg zwaar, daarom moet het op een stevige vloer geplaatst worden.

Ventilatievereisten

Duw de vriezer voorzichtig op zijn plaats, tot er een geschikte afstand is bereikt tot de wand.

Als het apparaat eenmaal op zijn plaats staat, moet er een afstand van 50 mm boven het apparaat vrij blijven.

Als er aan de bovenkant van het apparaat onvoldoende ruimte is, moet er een ruimte van 25 mm aan beide kanten vrij blijven.

Controleer of het apparaat niet op het netsnoer staat.

De delen die warm kunnen worden mogen niet blootgesteld worden.

Indien mogelijk, moet de achterkant van het apparaat dichtbij de achterwand staan, met voldoende ruimte voor de ventilatie, zoals aangegeven.

Waterpas zetten

Het apparaat moet waterpas staan; om wiebelen te verhelpen: controleren of het apparaat verticaal staat en of de stelvoetjes stevig op de vloer staan, zodanig dat het vak waterpas staat.

Zet het apparaat waterpas door aan het daarvoor bedoelde stelvoetje te draaien, dat op de voorkant zit (met uw vingers of een schroevendraaier).

Het apparaat is zwaar. Wees uiterst voorzichtig bij het verplaatsen.

* Voor gedetailleerde specificaties verzoeken wij u het typeplaatje te raadplegen dat op de achterkant van de vriezer zit. De specificaties zijn onderhevig aan wijzigingen zonder voorafgaande mededeling.

Opmerking:

Het omkeren van de deur van het apparaat door onze klantenservice wordt niet beschouwd als een ingreep die onder de garantie valt.

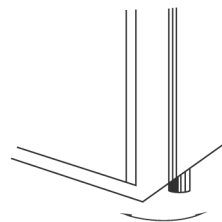
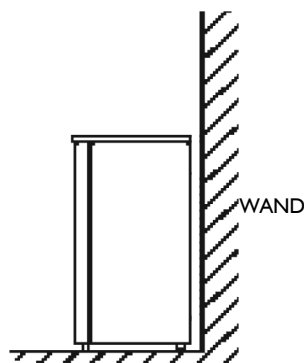

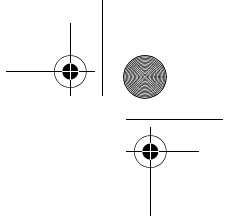

INSTRUCCIONES PARA EL USO

ANTES DE USAR EL APARATO

CONSEJOS PARA PRESERVAR EL MEDIO AMBIENTE

PRECAUCIONES Y SUGERENCIAS GENERALES

PUESTA EN MARCHA DEL CONGELADOR

CÓMO DESCONGELAR Y LIMPIAR EL CONGELADOR

LIMPIEZA Y MANTENIMIENTO

GUÍA PARA LA SOLUCIÓN DE PROBLEMAS

SERVICIO DE ASISTENCIA TÉCNICA

INSTALACIÓN Y REVERSIBILIDAD DE LA PUERTA

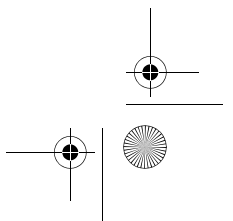
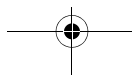
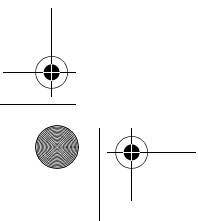
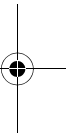
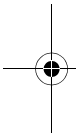

ANTES DE USAR EL APARATO

- El aparato que ha adquirido ha sido desarrollado para utilizarse en el ámbito doméstico y también:
 - en áreas de cocina de lugares de trabajo, tiendas y oficinas
 - en granjas
 - en habitaciones de hotel, motel, aparthotel, bed & breakfast.

Para obtener el máximo rendimiento de su nuevo aparato, conviene leer atentamente las instrucciones de uso. Contienen una descripción del producto, así como diversos consejos útiles.

Guarde este manual para futuras consultas.

1. Tras desembalar el aparato, compruebe que no está dañado y que la puerta cierra bien. Si observa daños, póngase en contacto con el vendedor en un plazo de 24 horas.
2. Una vez instalado el aparato, espere como mínimo dos horas antes de ponerlo en marcha. Sólo de esta manera el circuito refrigerante funcionará correctamente.
3. Asegúrese de que la instalación y la conexión eléctrica sean efectuadas por un técnico cualificado según las instrucciones del fabricante y las normas locales.
4. Limpie el interior del aparato antes de usarlo.

CONSEJOS PARA PRESERVAR EL MEDIO AMBIENTE

1. Embalaje

El material de embalaje es 100% reciclable como lo indica el símbolo correspondiente. Elimínelo de acuerdo con la normativa local. No deje el material de embalaje (bolsas de plástico, trozos de poliestireno, etc.) al alcance de los niños; puede ser peligroso.

2. Desecho/Eliminación

El aparato se ha fabricado con material reciclable. Este aparato lleva el marcado CE en conformidad con la Directiva 2002/96/CE Europea sobre desechos de aparatos eléctricos y electrónicos (RAEE). La correcta eliminación de este producto evita consecuencias negativas para el medio ambiente y la salud.

El símbolo  en el aparato o en los documentos que lo acompañan indica que no se puede tratar como desecho doméstico. Es necesario depositarlo en un punto de recogida para reciclar aparatos eléctricos y electrónicos.

Para su eliminación, inutilice el aparato. Corte el cable de alimentación y quite las puertas y los estantes para evitar que los niños jueguen con el aparato. Deseche el producto de acuerdo con la normativa local sobre eliminación de residuos y deposítelo en el lugar designado a tal efecto; No lo deje abandonado ni siquiera unos pocos días; puede ser peligroso para los niños. Para más información acerca del tratamiento, la eliminación y el reciclado de este aparato, póngase en contacto con la autoridad local competente, el servicio de recogida de desechos domésticos o la tienda en la que lo compró.

Nota:

Este aparato no contiene CFC. El circuito refrigerante contiene R134a (HFC) o R600a (HC). Consulte la placa de características situada en el interior del aparato.

Aparatos con isobutano (R600a): El isobutano es un gas natural con pocos efectos nocivos para el medio ambiente. Sin embargo, hay que tener cuidado porque el isobutano es inflamable. Por lo tanto, compruebe que los tubos del circuito refrigerante no presentan daños.

Este producto podría contener gases fluorados de efecto invernadero tratados en el Protocolo de Kioto; el gas refrigerante está contenido en un sistema sellado herméticamente. Gas refrigerante: El R134a tiene un potencial de calentamiento atmosférico (GWP) de 1300.

Declaración de conformidad

Este aparato está destinado a la conservación de productos alimenticios y está fabricado según el reglamento (CE) nº 1935/2004.



Este aparato ha sido diseñado, fabricado y comercializado con arreglo a:

- los objetivos de seguridad de la Directiva 2006/95/CE (Baja Tensión) (que sustituye la Directiva 73/23/CEE y sucesivas enmiendas);
- los requisitos de protección de la Directiva "EMC" 2004/108/CE.

El aparato posee una toma de tierra que cumple las normas de seguridad establecidas por la ley.



PRECAUCIONES Y SUGERENCIAS GENERALES

INSTALACIÓN

- Para mover e instalar el aparato son necesarias dos personas.
- Al mover el aparato tenga cuidado de no dañar el pavimento (p. ej. el parqué).
- Durante la instalación, cerciórese de que el aparato no se apoya en el cable de alimentación.
- Compruebe que el aparato no está cerca de una fuente de calor.
- Para garantizar una correcta ventilación, deje un espacio a ambos lados y encima del aparato, o bien siga las instrucciones de instalación.
- No bloquee las aberturas de ventilación del aparato.
- No dañe los tubos del circuito refrigerante del frigorífico.
- Instale y nivele el aparato sobre un pavimento que soporte su peso y en una zona adecuada para su tamaño y uso.
- Instale el aparato en un lugar seco y ventilado. El aparato está preparado para funcionar a las temperaturas ambiente indicadas en la tabla siguiente, según la clase climática a la que pertenece, que figura en la placa de características. Puede que el aparato no funcione correctamente si se deja durante mucho tiempo a una temperatura superior o inferior a los límites previstos.

| Clase climática | T. temp. (°C) | T. temp. (°F) |
|-----------------|---------------|---------------|
| SN | De 10 a 32 | De 50 a 90 |
| N | De 16 a 32 | De 61 a 90 |
| ST | De 16 a 38 | De 61 a 100 |
| T | De 16 a 43 | De 61 a 110 |

- Compruebe que el voltaje que figura en la placa de características coincida con el de la vivienda.
- No utilice adaptadores múltiples ni alargadores.
- Para la conexión del agua, utilice la tubería suministrada con el nuevo aparato; no reutilice la del aparato anterior.
- La modificación o sustitución del cable de alimentación debe efectuarla personal cualificado o el Servicio de Asistencia Técnica.
- La desconexión de la alimentación eléctrica deberá poder efectuarse desconectando la clavija o bien mediante un interruptor bipolar de red situado antes de la toma.

SEGURIDAD

- No introduzca en el aparato recipientes o frascos de espray que contengan propelentes o sustancias inflamables.
- No almacene o utilice gasolina u otros productos inflamables cerca de este u otro aparato electrodoméstico. Las emanaciones de vapor pueden originar incendios o explosiones.
- No utilice dispositivos mecánicos, eléctricos o químicos distintos a los indicados por el fabricante para acelerar el proceso de descongelación.
- No utilice o introduzca aparatos eléctricos en el interior de los compartimentos del aparato, a menos que lo autorice el fabricante.
- Este aparato no es apto para ser utilizado por niños ni personas con discapacidad física, sensorial o psíquica, o que carezcan de la experiencia y los conocimientos necesarios para utilizarlo, excepto cuando lo hagan bajo la supervisión de una persona responsable de su seguridad o que les haya instruido en el manejo.
- No permita que los niños jueguen o se escondan en el aparato, ya que podrían quedarse atrapados y morir asfixiados.
- Aunque no es tóxico, no ingiera el líquido contenido en los acumuladores de frío, (si hubiera).
- No coma cubitos de hielo ni polos inmediatamente después de sacarlos del congelador, pues el frío puede provocar quemaduras en las mucosas.

USO

- Antes de efectuar cualquier operación de mantenimiento o limpieza, quite la clavija de la toma de corriente o desconecte la alimentación eléctrica.
- Todos los aparatos provistos de productores de hielo y distribuidores de agua deben conectarse a una red hídrica que suministre exclusivamente agua potable (con una presión entre 0,17 y 0,81 Mpascales (1,7 y 8,1 bar)). Los productores de hielo y/o agua que no estén directamente conectados a la alimentación hídrica deben llenarse únicamente con agua potable.
- Utilice el compartimento frigorífico sólo para conservar alimentos frescos y el compartimento congelador únicamente para conservar productos congelados, congelar alimentos frescos y producir cubitos de hielo.
- No almacene envases de vidrio con líquidos en el congelador; podrían explotar.

El fabricante declina cualquier responsabilidad si no se respetan los consejos y precauciones anteriormente indicados

PUESTA EN MARCHA DEL CONGELADOR

En este congelador se pueden conservar alimentos ya congelados y congelar alimentos frescos.

Puesta en marcha del congelador

- No es necesario programar la temperatura del congelador ya que viene regulado de fábrica.
- Enchufe el aparato.
- Introduzca los alimentos 2 horas después de haberlo encendido.

Regulación de la temperatura

Posiciones de MIN a MAX: aumentan el enfriamiento.

- Ajuste del termostato:

MIN: conservación de productos que se van a consumir en breve.

NORMAL: conservación de productos durante más tiempo.

MAX: posición para conservar alimentos congelados durante largos periodos y para congelar alimentos.

Atención:

La temperatura ambiente, la frecuencia de apertura de la puerta y la posición del aparato pueden influir en la temperatura interna del congelador.

El termostato debe regularse en función de estos factores.

Congelación

Introduzca la cantidad máxima de alimentos indicada en la placa de características en el cajón central y evite que entren en contacto con alimentos ya congelados.

Para obtener las máximas prestaciones del producto, antes de introducir los alimentos en el congelador, sitúe el mando del termostato en la posición Max, introduzca los alimentos y, transcurridas 24 horas, vuelva a colocar el mando en la posición Normal.

En general son suficientes unas 24 horas en "MAX" después de introducir los alimentos; transcurrido ese plazo, desactivar la función "MAX" (si la hay).

Atención:

Las pequeñas cantidades de alimentos se pueden colocar en cualquier cajón del aparato, excepto en el cajón inferior. Para evitar el consumo inútil de energía eléctrica, puede no activar la función de congelación rápida (si hubiera).

Termostato

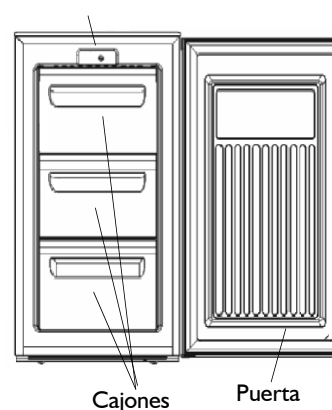

Cajones

Puerta

Unidad de mando

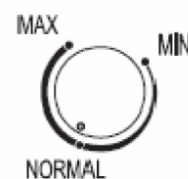

Consejos para la congelación y la conservación de alimentos frescos.

- Envuelva herméticamente los alimentos frescos que se van a congelar en: papel de aluminio, plástico, envases impermeables de plástico o contenedores de polietileno con tapa o recipientes recomendados para congelar alimentos.
- Los alimentos deben ser frescos y de la mejor calidad.
- En la medida de lo posible, la verdura y la fruta fresca deben congelarse inmediatamente después de la recolección para que conserven las sustancias nutritivas, la estructura, la consistencia, el color y el sabor.

Atención:

- Deje enfriar los alimentos calientes antes de introducirlos en el congelador.
- Consuma de inmediato los alimentos que se hayan descongelado total o parcialmente. No los vuelva a congelar, salvo que estuvieran crudos y los haya cocinado. Una vez cocinado, el alimento descongelado puede volver a congelarse.

Importante:

Para saber cuántos meses se pueden conservar los alimentos frescos congelados consulte la tabla.

Clasificación de los alimentos congelados

Coloque los alimentos en el congelador debidamente clasificados. Se aconseja anotar la fecha de congelación en el paquete para garantizar el consumo antes de su caducidad.

Consejos para conservar los alimentos ultracongelados

En el momento de comprar alimentos ultracongelados compruebe que:

- El envase o el paquete están intactos. Si no lo están, el alimento puede haberse deteriorado. Si el paquete está inflado o presenta manchas de humedad, es posible que el alimento no se haya conservado en condiciones óptimas y que haya sufrido un inicio de descongelación.
- Compre los alimentos ultracongelados por último y téngalos en bolsas térmicas.
- En cuanto llegue a casa introduzca inmediatamente los alimentos ultracongelados en el congelador.
- Si los alimentos se han descongelado parcialmente no los vuelva a congelar, consúmalos en un plazo de 24 horas.
- Evite o reduzca al mínimo las variaciones de temperatura. Respete la fecha de caducidad indicada en el envase.
- Siga siempre las instrucciones de conservación de los alimentos ultracongelados que figuran en el envase.

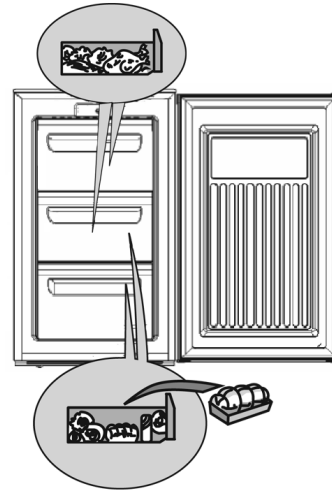

| MESES | ALIMENTOS |
|-------|-----------|
| 1-3 | |
| 4-7 | |
| 8-12 | |

Extracción de los cajones

- Tire de los cajones completamente hacia fuera, levántelos un poco y extráigalos.

Atención:

Para aumentar la capacidad, se pueden extraer los cajones. Controle que la carga no supere los límites, si hubiera, que aparecen en las paredes laterales del congelador.

Producción de cubitos de hielo

- Llene con 2/3 de agua la bandeja de los cubitos y colóquela en el compartimento correspondiente.
- Si la bandeja de los cubitos estuviera adherida al fondo del congelador, no utilice objetos puntiagudos ni cortantes para despegarla.
- Para facilitar la extracción de los cubitos de hielo de la bandeja, dóblela ligeramente.

Atención:

Si acaba de cerrar la puerta del congelador y desea abrirla de nuevo, deberá esperar dos o tres minutos para permitir que se compense la depresión.

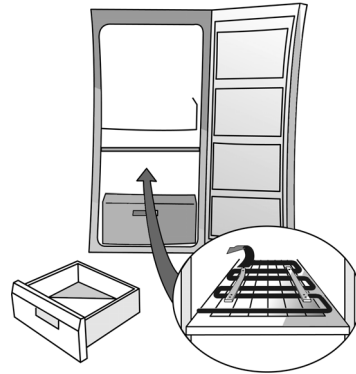

Fig. 1

CÓMO DESCONGELAR Y LIMPIAR EL CONGELADOR

Antes de realizar cualquier operación de mantenimiento o de limpieza, desenchufe el aparato de la toma de corriente o interrumpa la alimentación eléctrica.

Se aconseja descongelar el congelador 1 ó 2 veces al año o cuando la capa de hielo en las rejillas de refrigeración sea excesiva.

La formación de hielo en las rejillas de refrigeración es un fenómeno normal. La cantidad y la rapidez con la que se acumula varía según las condiciones ambientales y la frecuencia de apertura de la puerta.

Se recomienda descongelarlo cuando contenga pocos alimentos.

- Abra la puerta, extraiga los alimentos, envuélvalos en hojas de periódico compactándolos bien y guárdelos en un lugar muy fresco o en una bolsa térmica.
- Deje la puerta del congelador abierta para que el hielo se derrita.
- Limpie el interior del congelador con una esponja empapada con una solución de agua tibia y/o detergente neutro. No utilice sustancias abrasivas.
- Aclare y seque con cuidado.
- Coloque los alimentos.
- Cierre la puerta del congelador.
- Vuelva a enchufar el aparato.
- Póngalo en funcionamiento.

LIMPIEZA Y MANTENIMIENTO

Limpie periódicamente el condensador situado en la parte posterior del congelador con una aspiradora o un cepillo.

Si el congelador debe permanecer inactivo durante largo tiempo

- Vacíelo.
- Desconecte el congelador de la red eléctrica.
- Descongélalo y limpie su interior.
- **Deje abiertas las puertas para impedir la formación de malos olores y eliminar la humedad.**

GUÍA PARA LA SOLUCIÓN DE PROBLEMAS

1. El aparato no funciona.

- ¿Se ha producido un corte de corriente?
- ¿Está el interruptor general en la posición correcta?
- ¿Funcionan correctamente las protecciones de la instalación eléctrica?
- ¿El termostato está bien regulado?
- ¿Se ha puesto en funcionamiento correctamente?

2. Se acumula demasiada escarcha.

- ¿Está bien colocado el canal de desagüe?
- ¿Se ha cerrado bien la puerta?

Notas:

- **Es normal que el borde anterior del aparato esté caliente porque esto impide la condensación del agua.**
- **El gorgoteo y los soplos de las expansiones del circuito refrigerante son normales.**

SERVICIO DE ASISTENCIA TÉCNICA

Antes de llamar al Servicio de Asistencia Técnica:

1. Compruebe si puede solucionar el problema (consulte "Guía para la solución de problemas").
2. Vuelva a poner en marcha el aparato para comprobar si la avería se ha solucionado. Si el resultado es negativo, desenchufe el aparato y repita la operación al cabo de una hora.
3. Si el resultado sigue siendo negativo, póngase en contacto con el Servicio de Asistencia Técnica.

Comuniqué:

- el tipo de problema,
- el modelo,
- el número de servicio (número que aparece después de la palabra SERVICE, en la placa de características situada en el interior del aparato),
- su dirección completa,
- su número y prefijo telefónico.

SERVICE 0000 000 00000



INSTALACIÓN Y REVERSIBILIDAD DE LA PUERTA

- Instalar el congelador lejos de fuentes de calor. El aparato no debe instalarse en un ambiente caluroso, ni exponerse a los rayos directos del sol o a fuentes de calor como radiadores o quemadores que hacen que aumente el consumo de corriente.
- Si esto no fuera posible, se deben respetar las siguientes distancias mínimas:
 - 30 cm a cocinas de carbón o petróleo;
 - 3 cm a cocinas eléctricas o de gas.
- Realizar la instalación en un lugar seco y bien ventilado.
- Limpiar el interior (ver "Cómo descongelar y limpiar el congelador").
- Colocar todos los accesorios.

Conexión eléctrica

- **Las conexiones eléctricas deben ser conformes a la normativa local.**
- Los valores de tensión y potencia absorbida están indicados en la placa de características, situada en el interior del aparato.
- **La toma de tierra del aparato es obligatoria por ley. El fabricante declina cualquier responsabilidad por los daños sufridos por personas, animales o cosas debidos al incumplimiento de las normas indicadas.**
- Si la clavija y la toma no son del mismo tipo, hacer sustituir la toma a un técnico cualificado.
- No utilizar prolongadores ni adaptadores múltiples.

Desconexión eléctrica

La desconexión eléctrica tiene que ser posible desconectando la clavija o mediante un interruptor bipolar situado antes de la toma.

Reversibilidad de la puerta

Si la instalación lo requiere, el lado de apertura de la puerta se puede invertir de derecha a izquierda (según cómo se suministre).

¡Atención! El aparato no debe estar conectado a la red eléctrica de alimentación mientras se cambia el lado de apertura de la puerta. La clavija de alimentación se debe desconectar previamente.

- Quitar los dos tornillos (1/2) de la parte posterior de la tapa (3) con un destornillador en cruz
- Quitar la tapa de plástico (3) y la cobertura del orificio de la bisagra (11)
- Quitar los dos tornillos (4) de la bisagra superior (5)
- Desplazar la cobertura (6) al lado opuesto
- Inclinar el producto y sacar los dos tornillos (7) de la bisagra inferior (8) y el pie (9)
- Quitar el pie (10) del lado opuesto a la bisagra e invertir la posición con el pie (9) del punto (E)
- Montar la bisagra inferior (8) y la superior (5) del lado opuesto ejecutando la secuencia inversa a las operaciones del punto A al punto D

- 1./2. tornillos de la tapa
3. tapa
4. tornillos de la bisagra superior
5. bisagra superior
6. cobertura
7. tornillos de la bisagra inferior
8. bisagra inferior
9. pie lado bisagra
10. pie
11. cobertura orificio bisagra

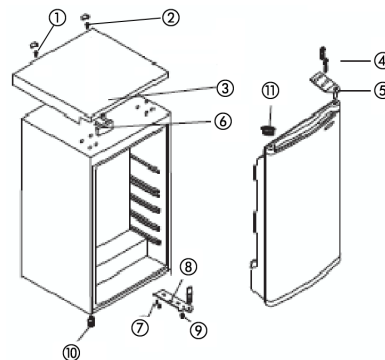

Requisitos de instalación

Para garantizar el funcionamiento correcto, el aparato no se debe exponer a temperaturas menores de 16 °C o mayores de 32 °C.

Se recomienda evitar los siguientes emplazamientos: cocina sin ventilación, local exterior, invernadero, garaje. Para funcionar correctamente, el aparato debe estar instalado:

En un ambiente seco.

Lejos de la exposición directa al sol.

Lejos de temperaturas elevadas (placas de cocción y demás fuentes de calor).

Si está lleno, el aparato resulta pesado. Por eso el pavimento de apoyo debe ser sólido y firme.

Requisitos de ventilación

Empujar delicadamente el congelador a su posición hasta alcanzar una distancia adecuada a la pared.

Cuando esté en posición, dejar libres unos 50 mm sobre el aparato.

Si sobre el aparato no queda espacio, dejar 25 mm a ambos lados.

Comprobar que el aparato no aplaste el cable de alimentación.

Las partes sujetas a calentamiento no deben quedar expuestas. En lo posible, la parte posterior del aparato debe estar cerca de la pared, de modo que quede el espacio adecuado para la ventilación.

Nivelación

El aparato debe estar nivelado. Para eliminar las oscilaciones: comprobar que el aparato quede vertical y que ambos dispositivos de regulación estén en estrecho contacto con el pavimento, de modo que el compartimiento esté horizontal.

Regular la nivelación desenroscando el dispositivo de regulación situado en la parte delantera (con los dedos o con un destornillador).

El aparato es pesado. Prestar la debida atención durante los desplazamientos.

* Para especificaciones detalladas se ruega consultar la etiqueta en la parte posterior del congelador. Las especificaciones están sujetas a modificaciones sin aviso previo.

Nota:

La intervención del Servicio de Asistencia Técnica para cambiar el lado de apertura de la puerta del aparato no está cubierta por la garantía.

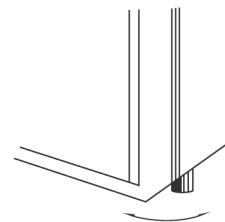
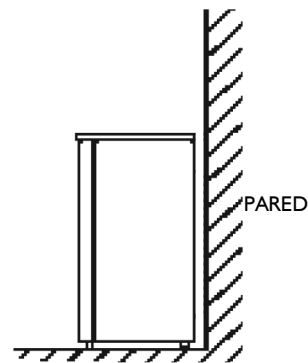

MANUAL DE UTILIZAÇÃO

ANTES DE USAR O APARELHO

CONSELHOS PARA A PROTECÇÃO DO AMBIENTE

PRECAUÇÕES E SUGESTÕES GERAIS

COMO USAR O CONGELADOR

COMO DESCONGELAR E LIMPAR O CONGELADOR

LIMPEZA E MANUTENÇÃO

RESOLUÇÃO DE PROBLEMAS

SERVIÇO DE ASSISTÊNCIA TÉCNICA

INSTALAÇÃO E REVERSIBILIDADE DA PORTA

ANTES DE USAR O APARELHO

- O aparelho que adquiriu foi concebido para ser utilizado no âmbito doméstico e também:
 - nas áreas de cozinha de locais de trabalho, lojas e/ou escritórios
 - nas quintas
 - em hotéis, motéis, apartamentos, bed & breakfast para um único cliente.

Para tirar o máximo partido do seu novo aparelho, leia atentamente as instruções de utilização. Contém uma descrição do aparelho, bem como conselhos úteis.

Guarde estas instruções para futuras consultas.

1. Depois de desembalar o aparelho, verifique se está intacto e se a porta fecha perfeitamente. Eventuais danos devem ser comunicados ao revendedor num prazo de 24 horas após a entrega do aparelho.
2. Espere pelo menos duas horas antes de ligar o aparelho, para permitir que o circuito de refrigeração esteja perfeitamente eficiente.
3. Certifique-se de que a ligação e a instalação eléctrica são efectuadas por um técnico especializado, de acordo com as instruções fornecidas pelo fabricante e com as normas de segurança locais em vigor.
4. Limpe o interior do aparelho antes de o utilizar.

CONSELHOS PARA A PROTECÇÃO DO AMBIENTE

1. Embalagem

A embalagem é constituída por material 100% reciclável e encontra-se marcada com o símbolo de reciclagem. Quando eliminar o produto, respeite todas as normas locais.

O material de embalagem (sacos de plástico, partes em poliestireno, etc.) deve ser mantido fora do alcance das crianças, dado que constitui uma potencial fonte de perigo.

2. Desmantelamento/Eliminação

O aparelho foi fabricado com materiais recicláveis. Este aparelho está em conformidade com a Directiva Europeia 2002/96/CE, relativa a Resíduos de Equipamentos Eléctricos e Electrónicos (REEE). Ao certificar-se de que este produto é eliminado de forma correcta, está a contribuir para prevenir potenciais consequências negativas para o ambiente e para a saúde pública.

O símbolo  no aparelho, ou nos documentos que o acompanham, indica que este não pode receber um tratamento semelhante ao de um desperdício doméstico. Pelo contrário, deverá ser depositado no respectivo centro de recolha para a reciclagem de equipamento eléctrico e electrónico. No momento do desmantelamento, torne o aparelho inutilizável cortando o cabo de alimentação e retirando as portas e as prateleiras de maneira que as crianças não possam aceder facilmente ao interior do aparelho. Desmantele o aparelho em conformidade com as normas locais relativas à eliminação de resíduos e deposite-o num centro de recolha especializado; não deixe o aparelho sem vigilância, mesmo que por alguns dias, pois constitui um potencial perigo para uma criança. Para mais informações sobre o tratamento, a recuperação e a reciclagem deste aparelho, contacte as autoridades locais, o serviço de recolha de resíduos domésticos ou a loja onde adquiriu o produto.

Nota:

este aparelho não contém CFC. O circuito refrigerante contém R134a (HFC) ou R600a (HC), consulte a chapa de características situada no interior do aparelho.

Para aparelhos com Isobutano (R600a): O isobutano é um gás natural não prejudicial ao meio ambiente. É, no entanto, necessário ter cuidado, pois o isobutano é inflamável. Por esse motivo, certifique-se de que os tubos do circuito refrigerante não apresentam danos.

Este produto pode conter gases fluorados com efeito de estufa tratados no Protocolo de Quioto; o gás refrigerante encontra-se contido num sistema fechado hermeticamente. Gás refrigerante: o R134a tem um potencial de aquecimento global (GWP) de 1300.

Declaração de Conformidade

Este aparelho foi concebido para conservar produtos alimentares e foi fabricado em conformidade com o Regulamento (CE) N.º 1935/2004.



Este aparelho foi concebido, fabricado e distribuído em conformidade com:

- os objectivos de segurança da Directiva de Baixa Tensão 2006/95/CE (que substitui a Directiva 73/23/CEE e posteriores emendas);
- os requisitos de protecção da Directiva "EMC" 2004/108/CE.

A segurança eléctrica do aparelho só é assegurada quando este estiver correctamente ligado à terra segundo as normas legais.



PRECAUÇÕES E SUGESTÕES GERAIS

INSTALAÇÃO

- A movimentação e a instalação do aparelho devem ser efectuadas por duas ou mais pessoas.
- Preste atenção ao deslocar o aparelho para não danificar o pavimento (por ex. parquet).
- Durante a instalação, certifique-se de que o aparelho não danifica o cabo de alimentação.
- Certifique-se de que o aparelho não está perto de uma fonte de calor.
- Para garantir uma ventilação adequada, deixe um espaço de ambos os lados e por cima do aparelho e siga as instruções de instalação.
- Mantenha as aberturas de ventilação do aparelho livres de obstruções.
- Não danifique os tubos do circuito de refrigeração do aparelho.
- Instale e nivele o aparelho num pavimento capaz de sustentar o peso e num ambiente adequado às suas dimensões e à sua utilização.
- Instale o aparelho num local seco e bem ventilado. O aparelho está preparado para funcionar em ambientes com uma temperatura compreendida entre os seguintes intervalos, de acordo com a classe climática indicada na chapa de características. O aparelho poderá não funcionar correctamente se for deixado por um longo período a uma temperatura superior ou inferior ao intervalo previsto.

| Classe Climática | T. amb. (°C) | T. amb. (°F) |
|------------------|--------------|--------------|
| SN | De 10 a 32 | De 50 a 90 |
| N | De 16 a 32 | De 61 a 90 |
| ST | De 16 a 38 | De 61 a 100 |
| T | De 16 a 43 | De 61 a 110 |

- Certifique-se de que a voltagem indicada na chapa de características corresponde à da sua residência.
- Não utilize adaptadores, simples ou múltiplos, nem extensões.
- Para a ligação à rede de abastecimento de água, utilize o tubo fornecido com o aparelho novo; não reutilize o do aparelho anterior.
- A modificação ou substituição do cabo de alimentação só deve ser efectuada por pessoal qualificado ou pelo Serviço de Assistência Técnica.
- A desactivação da alimentação eléctrica deve ser possível retirando a ficha da tomada ou através de um interruptor bipolar de rede, colocado a montante da tomada.

SEGURANÇA

- Não introduza no aparelho latas de spray ou recipientes que contenham propulsores ou substâncias inflamáveis.
- Não guarde nem utilize gasolina ou outro tipo de gás e de líquidos inflamáveis perto do aparelho ou de outros electrodomésticos. Os vapores que são libertados podem vir a provocar incêndios ou explosões.
- Não utilize dispositivos mecânicos, eléctricos ou químicos para acelerar o processo de descongelação, distintos dos recomendados pelo fabricante.
- Não utilize nem introduza aparelhos eléctricos no interior dos compartimentos do aparelho se estes não forem do tipo expressamente autorizado pelo fabricante.
- Este aparelho não deve ser usado por pessoas (incluindo crianças) com capacidades físicas, sensoriais ou mentais reduzidas ou sem experiência e conhecimento do aparelho, excepto se tiverem sido instruídas ou se forem vigiadas durante a utilização do aparelho por uma pessoa responsável pela segurança.
- Para evitar o perigo de asfixia e aprisionamento, não permita que as crianças brinquem ou se escondam dentro do aparelho.
- Não beba o líquido (não tóxico) contido nos acumuladores de frio (em alguns modelos).
- Não coma cubos de gelo ou gelados imediatamente após retirá-los do congelador, dado que podem causar “queimaduras” de frio.

UTILIZAÇÃO

- Antes de qualquer operação de manutenção ou limpeza, desligue o aparelho da corrente eléctrica.
- Todos os aparelhos fornecidos com geradores de gelo e distribuidores de água devem ser ligados a uma rede hídrica que distribua exclusivamente água potável (com uma pressão da rede hídrica compreendida entre 0,17 e 0,81 Mpascals (1,7 e 8,1 bar)). Os geradores de gelo e/ou água não directamente ligados à alimentação hídrica devem ser enchidos apenas com água potável.
- Utilize o compartimento do frigorífico apenas para a conservação de alimentos frescos e o compartimento do congelador apenas para a conservação de alimentos congelados, para a congelação de alimentos frescos e a produção de cubos de gelo.
- Não guarde líquidos em recipientes de vidro no compartimento do congelador, pois poderão rebentar.

O fabricante rejeita qualquer responsabilidade por eventuais danos em caso de não cumprimento das recomendações e precauções acima mencionadas.

COMO USAR O CONGELADOR

Neste congelador podem ser conservados alimentos já congelados, e podem ser congelados alimentos frescos.

Pôr a funcionar o congelador

- Não é necessário regular a temperatura do congelador com o termostato, dado que esta já foi previamente regulada na fábrica.
- Ligue a ficha.
- Introduza os alimentos só ao fim de cerca de 2 horas após a ligação.

Regulação da temperatura

Posições de MÍN. a MÁX.: aumento da temperatura de arrefecimento.

- Programação do termostato:

MÍN. - conservação dos produtos por breves períodos;

NORMAL - conservação dos produtos por períodos mais prolongados;

MÁX - posição para a conservação durante longos períodos e para a congelação de alimentos.

Nota:

A temperatura ambiente, a frequência de abertura da porta e o posicionamento do aparelho podem influenciar as temperaturas internas do congelador.

As posições do termostato devem variar em função destes factores.

Congelar

Introduza no compartimento central a quantidade máxima indicada na chapa de características, evitando pôr os alimentos em contacto com outros já congelados.

Para obter o máximo rendimento do produto, antes de inserir os alimentos a congelar, coloque o botão do termostato na posição Max, introduza os alimentos e, ao fim de 24 horas, coloque novamente o botão na posição Normal.

No geral, é suficiente cerca de 24 horas na função "MAX" após a introdução dos alimentos. Após este período, desactive a função "MAX" (se existente).

Atenção:

Em caso de uma pequena quantidade de alimentos, estes podem ser colocados em qualquer compartimento do aparelho, salvo na gaveta inferior.

Pode-se, além disso, não activar a função de congelação rápida (se presente) por forma a evitar um consumo inútil de energia eléctrica.

Termóstato

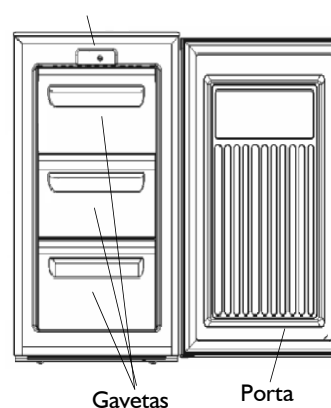

Unidade de controlo

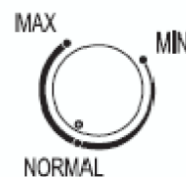

Conselhos para a congelação e para a conservação dos alimentos frescos.

- Embrulhe e feche os alimentos frescos a congelar em: folhas de alumínio, película transparente, embalagens impermeáveis de plástico, caixas de polietileno com tampas, desde que adequadas para alimentos a congelar.
- Os alimentos devem ser frescos e da melhor qualidade.
- Os legumes frescos e a fruta devem ser congelados, sempre que possível, imediatamente após a colheita, de modo a conservarem as substâncias nutritivas, a estrutura, a consistência, a cor e o gosto.

Nota:

- Deixe sempre arrefecer os alimentos quentes antes de os colocar no congelador.
- Consuma imediatamente os alimentos descongelados ou parcialmente descongelados. Não os congele novamente, excepto no caso em que o alimento descongelado seja utilizado para preparar um prato que preveja a sua cozedura. Após ter sido cozinhado, o alimento descongelado pode ser novamente congelado.

Importante:

Para os meses de conservação dos alimentos frescos congelados, respeite a tabela apresentada ao lado.

Classificação dos alimentos congelados

Coloque e classifique os produtos congelados no congelador. Aconselhamos a indicação da data de conservação na embalagem, de modo a garantir o consumo dentro do prazo.

Conselhos para a conservação dos alimentos congelados

Quando comprar alimentos congelados, verifique se:

- A embalagem ou o pacote estão intactos, porque o alimento pode estar deteriorado. Se um pacote estiver inchado ou apresentar manchas de humidade, significa que não foi conservado adequadamente e pode ter sofrido uma descongelação inicial.
- Os alimentos congelados devem ser a última compra e transportados em sacos térmicos.
- Logo que chegue a casa coloque imediatamente os alimentos congelados no congelador.
- Não volte a congelar alimentos parcialmente descongelados, utilize-os num prazo de 24 horas.
- Evite ou reduza ao mínimo as variações de temperatura. Respeite o prazo de validade indicado na embalagem.
- Siga as instruções de conservação dos alimentos impressas na embalagem.

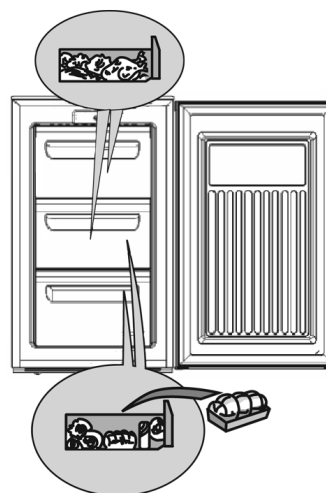

| MESES | ALIMENTOS |
|-------|-----------|
| 1-3 | |
| 4-7 | |
| 8-12 | |

Remoção das gavetas

- Puxe as gavetas para fora até ao limite, levante-as ligeiramente e extraia-as.

Nota:

Para obter um espaço maior, as gavetas podem ser removidas. Certifique-se de que a carga não ultrapassa as indicações de limite, se presentes, nas paredes laterais do artigo.

Cubos de gelo

- Encha com cerca de 2/3 de água a cuvete para o gelo e coloque-a no respectivo compartimento de congelação.
- Se a cuvete ficar pegada ao fundo do congelador, não utilize objectos pontiagudos ou lâminas para a retirar.
- Para facilitar a remoção dos cubos de gelo da cuvete, dobre-a ligeiramente.

Nota:

A reabertura da porta do congelador tornar-se-á difícil imediatamente após tê-la fechado.

Espere um ou dois minutos de modo a permitir a compensação da depressão formada.

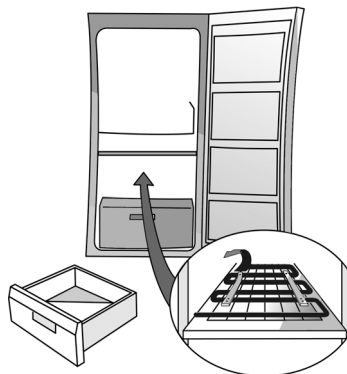

Fig. 1

COMO DESCONGELAR E LIMPAR O CONGELADOR

Antes de proceder a qualquer operação de manutenção ou limpeza, retire a ficha da tomada ou desligue o aparelho da corrente eléctrica.

Aconselhamos a descongelar o compartimento congelador 1 ou 2 vezes por ano, ou quando se forma uma camada excessiva de gelo nas grelhas.

A formação de gelo nas grelhas é um fenómeno normal. A quantidade e a rapidez da formação de gelo variam em função das condições ambientais e da frequência de abertura da porta, e o gelo tende a acumular-se mais nas grelhas superiores.

Aconselhamos a efectuar a descongelação quando estiver a menor quantidade de alimentos possível no aparelho.

- Abra a porta, retire os alimentos do congelador e embrulhe-os em folhas de jornal. Coloque-os num local fresco ou num saco térmico.
- Deixe a porta do congelador aberta para permitir a descongelação.
- Limpe o interior do congelador com uma esponja embebida numa solução de água morna e/ou detergente neutro. Não utilize produtos de limpeza abrasivos.
- Enxágue e seque bem.
- Coloque os alimentos.
- Feche a porta do congelador.
- Torne a ligar a ficha.
- Ligue o congelador.

LIMPEZA E MANUTENÇÃO

Limpe periodicamente o condensador localizado na parte posterior do aparelho com o aspirador ou com uma escova.

Ausências prolongadas

- Esvazie o congelador.
- Desligue o aparelho da corrente eléctrica.
- Descongele e limpe interior.
- **Deixe a porta aberta para impedir a formação de odores ou para eliminar a humidade interna.**

RESOLUÇÃO DE PROBLEMAS

1. O aparelho não funciona.

- Houve um corte de energia?
- O interruptor geral está ligado?
- As protecções da instalação eléctrica da habitação estão a funcionar correctamente?
- O termostato está na posição correcta?
- A ligação do aparelho foi feita de maneira correcta?

2. Acumulação anómala de gelo.

- O dreno de escoamento de água foi colocado correctamente?
- A porta foi bem fechada?

Notas:

- **O facto de o rebordo anterior do móvel estar quente não é um defeito, mas sim uma característica que previne a formação de condensação.**
- **Os ruídos de borbulhar e os sopros de expansão, resultantes do circuito de refrigeração, são considerados normais.**

SERVIÇO DE ASSISTÊNCIA TÉCNICA

Antes de contactar o Serviço de Assistência:

1. Verifique se é possível resolver a avaria pessoalmente (vide “Resolução de problemas”).
2. Volte a ligar o aparelho para se certificar de que o problema ficou resolvido. Se o problema persistir, desligue e volte a ligar o aparelho após uma hora.
3. Se o aparelho continuar a não funcionar, contacte o Serviço de Assistência.

Comunique:

- o tipo de avaria,
- o modelo,
- o número Service (o número que encontra depois da palavra SERVICE na chapa de características localizada no interior do aparelho),
- o seu endereço completo,
- o seu número de telefone e o indicativo da área de residência.

SERVICE 0000 000 00000



INSTALAÇÃO E REVERSIBILIDADE DA PORTA

- Não instale o aparelho perto de uma fonte de calor. A instalação num ambiente quente, a exposição directa aos raios solares ou a colocação do aparelho próximo de uma fonte de calor (aquecedores, fornos) aumentam o consumo de energia eléctrica e devem ser evitadas.
- Se, todavia, isto não puder ser evitado, respeite as seguintes distâncias mínimas:
 - 30 cm de fogões a carvão ou petróleo.
 - 3 cm de fogões eléctricos e/ou a gás.
- Posicione o aparelho num local seco e bem ventilado
- Limpe o interior (consulte “Como descongelar e limpar o congelador”).
- Monte os acessórios fornecidos.

Ligação eléctrica

- **As ligações eléctricas devem estar em conformidade com as normas locais.**
- Os dados relativos à tensão e à potência absorvida encontram-se indicados na chapa de características, situada no interior do aparelho.
- **A ligação à terra do aparelho é obrigatória por lei. O fabricante não se responsabiliza por quaisquer ferimentos em pessoas e animais domésticos ou danos em bens materiais causados pela inobservância das instruções acima referidas.**
- Se a ficha e a tomada não forem compatíveis, mande substituir a tomada junto de um técnico especializado.
- Não use extensões ou adaptadores múltiplos.

Desactivação eléctrica

Para desligar o aparelho da corrente eléctrica, retire a ficha da tomada ou desligue o interruptor bipolar situado a montante da tomada.

Reversibilidade da porta

Caso a instalação o requeira, o lado da abertura da porta pode ser invertida da direita para a esquerda (conforme o estado inicial).

Atenção! Durante a operação de inversão do lado de abertura da porta, o aparelho não deve ser ligado à alimentação eléctrica. Desligue o aparelho da rede eléctrica antes de proceder à inversão da porta.

- Remova os dois parafusos (1/2) presentes na parte posterior do topo (3) com uma chave philips.
- Retire o topo em plástico (3) e a tampa do orifício da dobradiça (11).
- Retire os dois parafusos (4) da dobradiça superior (5)
- Coloque a tampa (6) no lado oposto.
- Incline o produto e remova os dois parafusos (7) da dobradiça inferior (8) e o respectivo pé (9)
- Remova o pé (10) do lado oposto da dobradiça e inverta a posição com o pé (9) do ponto (E)
- Monte a dobradiça inferior (8) e a dobradiça superior (5) no lado oposto e repita as operações do ponto A ao ponto D pela ordem inversa.

- 1./2. parafusos topo
3. topo
4. parafusos dobradiça superior
5. dobradiça superior
6. tampa
7. parafusos dobradiça inferior
8. dobradiça inferior
9. pé lado dobradiça
10. pé
11. tampa orifício dobradiça

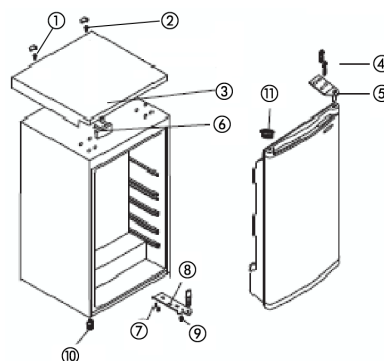

Requisitos de instalação

Para garantir o funcionamento correcto do aparelho, este não deve ser exposto a temperaturas inferiores a 16°C ou superiores a 32°C.

Sugere-se evitar colocar o aparelho nos seguintes locais: cozinha sem ventilação, local exterior, estufa, garagem. Para o funcionamento correcto do aparelho, este deve ser instalado: Numa atmosfera seca.

Longe da exposição directa do sol.

Longe de temperaturas extremas (longe de fornos ou outras fontes de calor).

Quando cheio, o aparelho estará pesado e, conseqüentemente, deve ser colocado sobre um chão firme e robusto.

Requisitos de ventilação

Empurre com cuidado o congelador para a posição final, até alcançar a distância devida da parede.

Na posição final, mantenha uma distância de 50 mm, por cima do aparelho.

Se não existir espaço disponível por cima do aparelho, deixe uma distância de 25 mm em ambos os lados.

Verifique se o aparelho não esmaga o cabo de alimentação.

As partes sujeitas a aquecimento não devem ser expostas. Quando possível, a parte posterior do aparelho deve ficar perto da parede, deixando o espaço indicado para a ventilação.

Nivelação

O aparelho deve ficar plano, para eliminar as oscilações: verifique se o aparelho se encontra na vertical e se ambos os dispositivos de regulação estão em contacto directo com o chão, de modo que o compartimento esteja plano.

Regule a nivelação desapertando o respectivo dispositivo de regulação, na parte frontal (utilize os dedos ou uma chave de parafusos).

O aparelho é pesado. Tenha cuidado durante as movimentações.

* Para detalhes específicos, consulte a chapa de características na parte posterior do congelador. As especificações estão sujeitas a modificações sem pré-aviso.

Nota:

A alteração da abertura da porta do aparelho, quando efectuada pelo Serviço de Assistência Técnica, não é considerada uma intervenção de garantia.

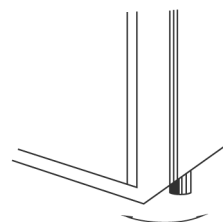
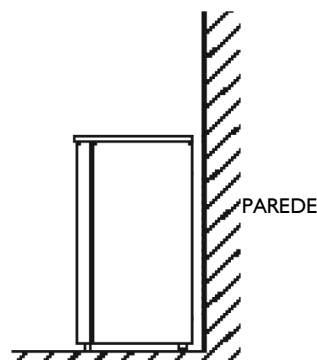

ISTRUZIONI PER L'USO

PRIMA DI USARE L'APPARECCHIO

**CONSIGLI PER LA SALVAGUARDIA
DELL'AMBIENTE**

**PRECAUZIONI E SUGGERIMENTI GENERALI
COME FAR FUNZIONARE IL CONGELATORE**

**COME SBRINARE E PULIRE IL
CONGELATORE**

PULIZIA E MANUTENZIONE

GUIDA RICERCA GUASTI

SERVIZIO ASSISTENZA TECNICA

INSTALLAZIONE E REVERSIBILITÀ PORTA

PRIMA DI USARE L'APPARECCHIO

- L'apparecchio che avete acquistato è stato sviluppato per essere impiegato in ambito domestico ed anche:
 - nelle aree cucina di luoghi di lavoro, negozi e/o uffici
 - nelle fattorie
 - in hotels, motels, residences, bed & breakfast ad uso del singolo cliente.

Per utilizzare al meglio il vostro apparecchio, vi invitiamo a leggere attentamente le istruzioni per l'uso in cui troverete la descrizione del prodotto e consigli utili.

Conservare queste istruzioni per future consultazioni.

1. Dopo aver disimballato l'apparecchio, assicurarsi che non sia danneggiato e che la porta si chiuda perfettamente. Eventuali danni devono essere comunicati al rivenditore entro 24 ore dalla consegna dell'apparecchio.
2. Attendere almeno due ore prima di mettere in funzione l'apparecchio, per dar modo al circuito refrigerante di essere perfettamente efficiente.
3. Accertarsi che l'installazione ed il collegamento elettrico siano effettuati da un tecnico qualificato secondo le istruzioni del fabbricante ed in conformità alle norme locali sulla sicurezza.
4. Pulire l'interno dell'apparecchio prima di utilizzarlo.

CONSIGLI PER LA SALVAGUARDIA DELL'AMBIENTE

1. Imballo

Il materiale di imballo è riciclabile al 100% ed è contrassegnato dal simbolo del riciclaggio. Per lo smaltimento seguire le normative locali. Il materiale di imballaggio (sacchetti di plastica, parti in polistirolo, ecc...) deve essere tenuto fuori dalla portata dei bambini in quanto potenziale fonte di pericolo.

2. Rottamazione/Smaltimento

L'apparecchio è stato realizzato con materiale riciclabile.

Questo apparecchio è contrassegnato in conformità alla Direttiva Europea 2002/96/CE, Waste Electrical and Electronic Equipment (WEEE). Assicurandosi che questo apparecchio sia rottamato in modo corretto, contribuite a prevenire le potenziali conseguenze negative per l'ambiente e la salute.

Il simbolo  sull'apparecchio, o sulla documentazione di accompagnamento, indica che questo apparecchio non deve essere trattato come rifiuto domestico ma deve essere consegnato presso l'idoneo punto di raccolta per il riciclaggio di apparecchiature elettriche ed elettroniche.

Al momento della rottamazione, rendere l'apparecchio inservibile tagliando il cavo di alimentazione e rimuovendo le porte ed i ripiani in modo che i bambini non possano accedere facilmente all'interno dell'apparecchio.

Rottamarlo seguendo le norme locali per lo smaltimento dei rifiuti e consegnarlo negli appositi punti di raccolta, non lasciandolo incustodito neanche per pochi giorni essendo una fonte di pericolo per un bambino. Per ulteriori informazioni sul trattamento, smaltimento e riciclaggio di questo apparecchio, contattare l'idoneo ufficio locale, il servizio di raccolta dei rifiuti domestici o il negozio presso il quale l'apparecchio è stato acquistato.

Nota:

questo apparecchio è privo di CFC. Il circuito refrigerante contiene R134a (HFC) o R600a (HC), vedere targhetta matricola posta all'interno dell'apparecchio.

Per gli apparecchi con isobutano (R600a):

l'isobutano è un gas naturale senza effetti sull'ambiente ma infiammabile. È quindi indispensabile accertarsi che i tubi del circuito refrigerante non siano danneggiati.

Questo prodotto potrebbe contenere gas serra fluorurati trattati nel Protocollo di Kyoto; il gas refrigerante è contenuto in un sistema sigillato ermeticamente. Gas refrigerante: R134a ha un potenziale di riscaldamento globale (GWP) di 1300.

Dichiarazione di conformità

Questo apparecchio è destinato alla conservazione di prodotti alimentari ed è fabbricato in conformità al regolamento (CE) No. 1935/2004.



Questo apparecchio è stato progettato, fabbricato e commercializzato in conformità a:

- gli obiettivi di sicurezza della Direttiva Bassa Tensione 2006/95/CE (che sostituisce la Direttiva 73/23/CEE e successivi emendamenti);
- i requisiti di protezione della Direttiva "EMC" 2004/108/CE.

La sicurezza elettrica dell'apparecchio è assicurata soltanto quando è correttamente collegato ad un efficiente impianto di messa a terra a norma di legge.



PRECAUZIONI E SUGGERIMENTI GENERALI

INSTALLAZIONE

- La movimentazione e l'installazione dell'apparecchio deve essere effettuata da due o più persone.
- Fare attenzione durante gli spostamenti in modo da non danneggiare i pavimenti (es. parquet).
- Durante l'installazione, accertarsi che l'apparecchio non danneggi il cavo di alimentazione.
- Accertarsi che l'apparecchio non sia vicino ad una fonte di calore.
- Per garantire un'adeguata ventilazione, lasciare uno spazio su entrambi i lati e sopra l'apparecchio e seguire le istruzioni d'installazione.
- Mantenere libere da ostruzioni le aperture di ventilazione dell'apparecchio.
- Non danneggiare i tubi del circuito refrigerante dell'apparecchio.
- Installare e livellare l'apparecchio su un pavimento in grado di sostenere il peso e in un ambiente adatto alle sue dimensioni e al suo utilizzo.
- Collocare l'apparecchio in un ambiente asciutto e ben ventilato. L'apparecchio è predisposto per il funzionamento in ambienti in cui la temperatura sia compresa nei seguenti intervalli, a seconda della classe climatica riportata sulla targhetta matricola. L'apparecchio potrebbe non funzionare correttamente se lasciato per un lungo periodo ad una temperatura superiore o inferiore all'intervallo previsto.

| Classe Climatica | T. Amb. (°C) | T. Amb. (°F) |
|------------------|--------------|--------------|
| SN | Da 10 a 32 | Da 50 a 90 |
| N | Da 16 a 32 | Da 61 a 90 |
| ST | Da 16 a 38 | Da 61 a 100 |
| T | Da 16 a 43 | Da 61 a 110 |

- Controllare che il voltaggio sulla targhetta matricola corrisponda alla tensione della vostra abitazione.
- Non usare adattatori né singoli né multipli o prolunghe.
- Per il collegamento alla rete idrica, utilizzare il tubo in dotazione al nuovo apparecchio e non riutilizzare quello dell'apparecchio precedente.
- La modifica o sostituzione del cavo di alimentazione deve essere effettuata soltanto da personale qualificato o dal Servizio Assistenza Tecnica.
- La disconnessione dell'alimentazione elettrica deve essere possibile o disinserendo la spina o tramite un interruttore bipolare di rete posto a monte della presa.

SICUREZZA

- Non introdurre nell'apparecchio bombolette spray o recipienti che contengano propellenti o sostanze infiammabili.
- Non conservare o usare benzina, gas o liquidi infiammabili nelle vicinanze dell'apparecchio o di altri elettrodomestici. I vapori che si sprigionano possono infatti causare incendi o esplosioni.
- Non usare dispositivi meccanici, elettrici o chimici per accelerare il processo di sbrinamento diversi da quelli raccomandati dal fabbricante.
- Non usare o introdurre apparecchiature elettriche all'interno degli scomparti dell'apparecchio se questi non sono del tipo espressamente autorizzato dal costruttore.
- Questo apparecchio non è destinato ad essere utilizzato da persone (bambini compresi) con capacità fisiche, sensoriali o mentali ridotte, o senza esperienza e conoscenza dell'apparecchio, salvo siano istruiti o controllati durante l'utilizzo dell'apparecchio da una persona responsabile della loro sicurezza.
- Controllare che i bambini non giochino con l'apparecchio, per evitare il rischio di intrappolamento e soffocamento all'interno dell'apparecchio.
- Non ingerire il liquido (atossico) contenuto negli accumulatori del freddo (in alcuni modelli).
- Non mangiare cubetti di ghiaccio o ghiaccioli subito dopo averli tolti dal congelatore poiché potrebbero causare bruciature da freddo.

UTILIZZO

- Prima di qualsiasi operazione di manutenzione o pulizia, disinserire la spina dalla presa di corrente o scollegare l'alimentazione elettrica.
- Tutti gli apparecchi provvisti di produttori di ghiaccio e distributori d'acqua devono essere collegati ad una rete idrica che eroghi esclusivamente acqua potabile (con una pressione della rete idrica compresa tra i 0,17 e 0,81 MPa (1,7 e 8,1 bar)). I produttori di ghiaccio e/o distributori d'acqua non direttamente collegati all'alimentazione idrica devono essere riempiti unicamente con acqua potabile.
- Usare il comparto frigorifero solo per la conservazione di alimenti freschi ed il comparto congelatore solo per la conservazione di alimenti surgelati, il congelamento di alimenti freschi e la produzione di cubetti di ghiaccio.
- Non conservare liquidi in contenitori di vetro nel comparto congelatore in quanto potrebbero esplodere.

Il fabbricante declina ogni responsabilità nel caso in cui i suggerimenti e le precauzioni sopra elencate non siano state rispettate

COME FAR FUNZIONARE IL CONGELATORE

In questo congelatore possono essere conservati alimenti già congelati ed essere congelati alimenti freschi.

Messa in funzione del congelatore

- Non occorre impostare la temperatura del congelatore con il termostato poiché è già stata preregolata in fabbrica.
- Inserire la spina.
- Riporre gli alimenti solo dopo circa 2 ore dall'accensione.

Regolazione della temperatura

Posizioni da MIN a MAX: incremento della temperatura di raffreddamento.

- Impostazione termostato:

MIN - conservazione dei prodotti per brevi periodi;

NORMAL - conservazione dei prodotti per tempi più lunghi;

MAX - posizione per la conservazione per lunghi periodi e per il congelamento dei cibi.

Nota:

La temperatura ambiente, la frequenza di apertura della porta e la posizione dell'apparecchio possono influenzare la temperatura interna del congelatore.

Le posizioni del termostato devono variare in funzione di questi fattori.

Congelamento

Posizionare la quantità massima indicata sulla targhetta matricola nel vano centrale evitando di riporli a contatto con cibi già congelati.

Per ottenere le massime prestazioni del prodotto, prima di inserire il cibo da congelare, posizionare la manopola del termostato sulla posizione Super, inserire il cibo e dopo 24 ore riposizionare la manopola stessa sulla posizione Normal.

In generale sono sufficienti circa 24 ore di funzione "MAX" dopo aver inserito gli alimenti; trascorso tale periodo, disinserite la funzione "MAX" (se presente).

Attenzione:

In caso di piccole quantità di cibo, questo può essere disposto in qualsiasi vano del prodotto ad esclusione del cassetto inferiore. Si può inoltre non attivare la funzione di congelamento rapido (se presente) al fine di evitare un consumo inutile di energia elettrica.

Termostato

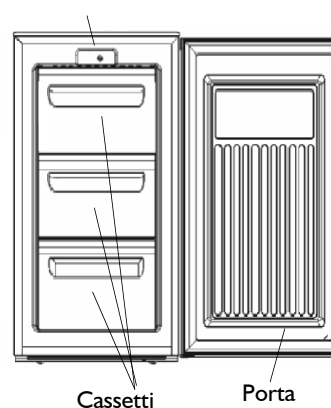

Cassetti

Porta

Unità di comando

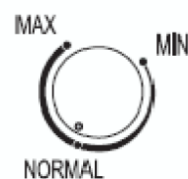

Consigli per il congelamento e la conservazione degli alimenti freschi.

- Avvolgere e sigillare gli alimenti freschi da congelare in: fogli di alluminio, pellicola trasparente, imballi impermeabili di plastica, contenitori di polietilene con coperchi, contenitori da congelatore purché idonei per alimenti da congelare.
- Gli alimenti devono essere freschi e della migliore qualità.
- Verdura fresca e frutta devono essere congelate per quanto possibile subito dopo la raccolta, per poter mantenere le sostanze nutritive, la struttura, la consistenza, il colore ed il gusto.

Nota:

- Lasciar sempre raffreddare gli alimenti caldi prima di introdurli nel congelatore.
- Consumare immediatamente alimenti scongelati o parzialmente scongelati. Non congelarli di nuovo eccetto nel caso in cui l'alimento scongelato venga utilizzato per preparare un piatto pronto. Una volta cotto, l'alimento scongelato può essere di nuovo congelato.

Importante:

Per i mesi di conservazione degli alimenti freschi congelati, attenersi alla tabella qui a fianco.

Classificazione degli alimenti congelati

Riporre e classificare i prodotti congelati nel congelatore.

Si consiglia di segnalare la data di conservazione sulla confezione, per garantire un consumo puntuale entro la scadenza.

Consigli per la conservazione degli alimenti surgelati

Al momento dell'acquisto di alimenti surgelati, accertarsi che:

- L'imballo o il pacchetto siano intatti, poiché l'alimento può deteriorarsi. Se un pacchetto è gonfio o presenta delle macchie di umido, non è stato conservato nelle condizioni ottimali e può avere subito un inizio di scongelamento.
- Acquistare gli alimenti surgelati per ultimi e usare borse termiche per il trasporto.
- Appena a casa riporre immediatamente gli alimenti surgelati nel congelatore.
- Non ricongelare gli alimenti parzialmente scongelati, ma consumarli entro 24 ore.
- Evitare o ridurre al minimo le variazioni di temperatura. Rispettare la data di scadenza riportata sulla confezione.
- Seguire sempre le istruzioni sull'imballo per la conservazione degli alimenti congelati.

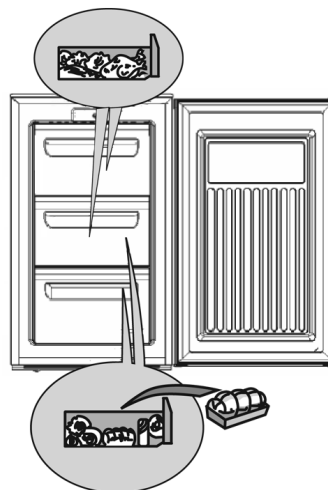

| MESI | CIBI |
|------|------|
| 1-3 | |
| 4-7 | |
| 8-12 | |

Rimozione dei cassetti

- Tirare i cassetti verso l'esterno fino a battuta, sollevarli leggermente ed estrarli.

Nota:

Al fine di ottenere un volume maggiore, possono essere rimossi i cassetti.

Controllare che il carico non superi le indicazioni di limitazione, se presenti, sulle pareti laterali del prodotto.

Produzione di cubetti di ghiaccio

- Riempire di acqua per 2/3 la bacinella per il ghiaccio e riporla nell'apposito vano di congelamento.
- Qualora la bacinella fosse attaccata al fondo del congelatore, non utilizzare oggetti appuntiti o taglienti per rimuoverla.
- Per facilitare la rimozione dei cubetti di ghiaccio dalla bacinella, fletterla leggermente.

Nota:

La riapertura della porta del congelatore risulterà difficoltosa subito dopo averla chiusa.

Si prega di attendere due o tre minuti, per consentire la compensazione della depressione formatasi.

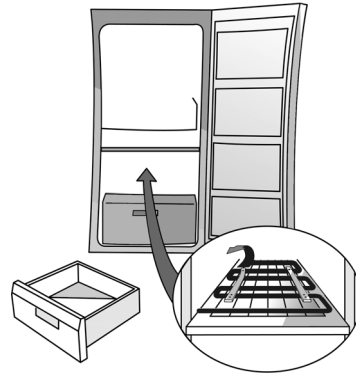

Fig. 1

COME SBRINARE E PULIRE IL CONGELATORE

Prima di eseguire qualsiasi operazione di manutenzione o pulizia, togliere la spina dalla presa di corrente o comunque disinserire l'apparecchio dalla rete elettrica.

Suggeriamo di sbrinare il congelatore 1 o 2 volte l'anno o quando la formazione di brina sulle griglie refrigeranti risulta eccessiva.

La formazione di brina sulle griglie di raffreddamento è un fenomeno normale. La quantità e la rapidità di accumulo varia a seconda delle condizioni ambientali e della frequenza di apertura della porta e tende ad accumularsi maggiormente sulle griglie poste più in alto.

Si consiglia di effettuare lo sbrinamento quando le scorte sono minime.

- Aprire la porta e rimuovere tutti gli alimenti avvolgendoli in fogli di giornale a stretto contatto fra loro e riporli in un luogo molto fresco o in una borsa termica.
- Lasciare aperta la porta del congelatore per permettere lo scioglimento della brina.
- Pulire l'interno del congelatore con una spugna imbevuta in una soluzione di acqua tiepida e/o detergente neutro. Non utilizzare sostanze abrasive.
- Risciacquare e asciugare con cura.
- Sistemare gli alimenti.
- Chiudere la porta del congelatore.
- Reinserire la spina.
- Avviare il congelatore.

PULIZIA E MANUTENZIONE

Pulire periodicamente con un aspirapolvere o con una spazzola il condensatore situato nella parte posteriore dell'apparecchio.

Per assenze prolungate

- Svuotare il congelatore.
- Disinserire il congelatore dalla rete elettrica.
- Sbrinare e pulire l'interno.
- **Lasciare aperta la porta per impedire la formazione di cattivi odori e per eliminare l'umidità interna.**

GUIDA RICERCA GUASTI

1. L'apparecchio non funziona.

- C'è un'interruzione di corrente?
- L'interruttore generale è inserito?
- Le protezioni dell'impianto elettrico dell'abitazione sono correttamente funzionanti?
- Il termostato è sulla posizione corretta?
- La messa in funzione è stata effettuata correttamente?

2. Accumulo anomalo di brina.

- La canalina di scarico dell'acqua è stata riposizionata correttamente?
- La porta è stata chiusa correttamente?

Note:

- **Se il bordo anteriore del mobile è caldo, non è un difetto, ma previene la formazione di condensa.**
- **Rumori di gorgoglio e soffi di espansioni, derivanti dal circuito refrigerante, sono da considerarsi normali.**

SERVIZIO ASSISTENZA TECNICA

Prima di contattare il Servizio Assistenza:

1. Verificare se non è possibile eliminare da soli i guasti (vedere "Guida ricerca guasti").
2. Riavviare l'apparecchio per accertarsi che l'inconveniente sia stato ovviato. Se il risultato è negativo, disinserire nuovamente l'apparecchio e ripetere l'operazione dopo un'ora.
3. Se il risultato è ancora negativo, contattare il Servizio Assistenza.

Comunicare:

- il tipo di guasto,
- il modello,
- il numero Service (la cifra che si trova dopo la parola SERVICE, sulla targhetta matricola posta all'interno dell'apparecchio),
- il Vostro indirizzo completo,
- il Vostro numero e prefisso telefonico.

SERVICE 0000 000 00000



INSTALLAZIONE E REVERSIBILITÀ PORTA

- Installare il congelatore lontano da fonti di calore. L'installazione in un ambiente caldo, l'esposizione diretta ai raggi solari o la collocazione dell'apparecchio nelle vicinanze di una fonte di calore (caloriferi, fornelli), aumentano il consumo di corrente e dovrebbero essere evitate.
- Qualora ciò non fosse possibile, è necessario rispettare le seguenti distanze minime:
 - 30 cm da cucine a carbone o petrolio;
 - 3 cm da cucine elettriche e/o a gas.
- Posizionarlo in luogo asciutto e ben aerato.
- Pulire l'interno (vedere "Come sbrinare e pulire il congelatore").
- Inserire gli accessori a corredo.

Collegamento elettrico

- **I collegamenti elettrici devono essere conformi alle normative locali.**
- I dati relativi alla tensione e alla potenza assorbita sono riportati sulla targhetta matricola, posta all'interno dell'apparecchio.
- **La messa a terra dell'apparecchio è obbligatoria a termini di legge. Il fabbricante declina ogni responsabilità per eventuali danni subiti da persone, animali o cose, derivanti dalla mancata osservanza delle norme sopra indicate.**
- Se la spina e la presa non sono dello stesso tipo, far sostituire la presa da un tecnico qualificato.
- Non usare prolunghe o adattatori multipli.

Scollegamento elettrico

Lo scollegamento elettrico deve essere possibile o disinserendo la spina o tramite un interruttore bipolare posto a monte della presa.

Reversibilità porta

Se l'installazione lo richiede, il lato di apertura della porta può essere invertito da destra a sinistra (a seconda di come viene fornito).

Attenzione! Durante l'operazione di inversione del lato di apertura della porta, l'apparecchio non deve essere collegato alla rete di alimentazione. La spina dalla rete di alimentazione deve essere scollegata in precedenza.

- Rimuovere le due viti (1/2) presenti sul posteriore del top (3) con un cacciavite a croce
- Togliere top in plastica (3) e copertura foro cerniera (11)
- Rimuovere le due viti (4) della cerniera superiore (5)
- Spostare la copertura (6) al lato opposto
- Inclinare il prodotto e rimuovere le due viti (7) della cerniera inferiore (8) ed il relativo piedino (9)
- Rimuovere il piedino (10) del lato opposto cerniera ed invertirne la posizione con il piedino (9) del punto (E)
- Montare la cerniera inferiore (8) e la cerniera superiore (5) sul lato opposto ripetendo poi le operazioni dal punto A al punto D in maniera inversa

1./2. viti top

- top
- viti cerniera superiore
- cerniera superiore
- copertura
- viti cerniera inferiore
- cerniera inferiore
- piedino lato cerniera
- piedino
- copertura foro cerniera

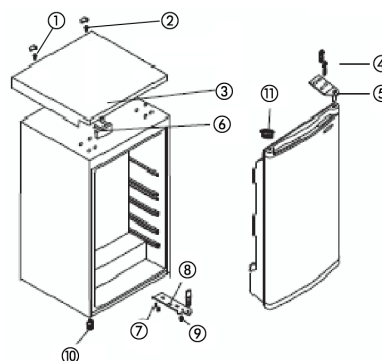

Requisiti di installazione

Per assicurare il corretto funzionamento l'apparecchio non deve essere esposto a temperature inferiori a 16 °C o maggiori di 32 °C.

Si consiglia di evitare le seguenti collocazioni: cucina priva di ventilazione, locale esterno, serra, garage. Per funzionare correttamente l'apparecchio deve essere installato: in atmosfera asciutta.

Lontano dall'esposizione diretta al sole.

Lontano da temperature estreme (lontano da fornelli o altre fonti di calore).

Quando è pieno l'apparecchio sarà pesante e, di conseguenza, deve essere collocato su un pavimento saldo e robusto.

Requisiti di ventilazione

Spingere delicatamente il congelatore in posizione, fino a quando avrà raggiunto la distanza opportuna dalla parete.

Quando si trova in posizione, dovrà essere mantenuta una distanza di 50 mm al di sopra dell'apparecchio.

Se sull'apparecchio non vi è spazio disponibile, occorrerà lasciare una distanza di 25 mm su entrambi i lati.

Verificare che l'apparecchio non schiacci il cavo di alimentazione.

Le parti soggette a riscaldamento non devono essere esposte. Quando è possibile, la parte posteriore dell'apparecchio deve essere vicina alla parete, lasciando lo spazio indicato per la ventilazione.

Livellamento

L'apparecchio deve essere in piano; per eliminare le oscillazioni: verificare che l'apparecchio sia verticale e che entrambi i dispositivi di regolazione siano a stretto contatto con il pavimento, in maniera tale per cui il vano sia in piano.

Regolare il livellamento svitando il dispositivo di regolazione appropriato, posto sulla parte anteriore (utilizzare le dita o un cacciavite).

L'apparecchio è pesante. Prestare la dovuta attenzione durante gli spostamenti.

* Per specifiche dettagliate si prega di fare riferimento alla targhetta matricola posta sulla parte posteriore del congelatore. Le specifiche sono soggette a modifiche senza preavviso.

Nota:

La reversibilità della porta dell'apparecchio, se effettuata dal Servizio Assistenza Tecnica non è considerato intervento di garanzia.

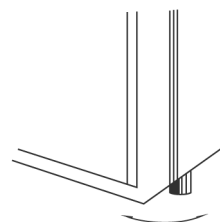
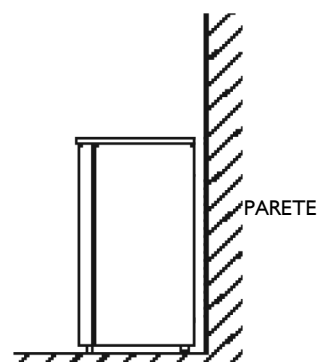

ΟΔΗΓΙΕΣ ΧΡΗΣΗΣ

**ΠΡΙΝ ΧΡΗΣΙΜΟΠΟΙΗΣΕΤΕ ΤΟ ΠΡΟΪΟΝ
ΣΥΜΒΟΥΛΕΣ ΓΙΑ ΤΗΝ ΠΡΟΣΤΑΣΙΑ ΤΟΥ
ΠΕΡΙΒΑΛΛΟΝΤΟΣ**

**ΜΕΤΡΑ ΠΡΟΦΥΛΑΞΗΣ ΚΑΙ ΓΕΝΙΚΕΣ
ΟΔΗΓΙΕΣ**

**ΠΩΣ ΝΑ ΧΡΗΣΙΜΟΠΟΙΗΣΕΤΕ ΤΟΝ
ΚΑΤΑΨΥΚΤΗ**

**ΠΩΣ ΝΑ ΚΑΝΕΤΕ ΑΠΟΨΥΞΗ ΚΑΙ ΝΑ
ΚΑΘΑΡΙΣΕΤΕ ΤΟΝ ΚΑΤΑΨΥΚΤΗ**

ΚΑΘΑΡΙΣΜΟΣ ΚΑΙ ΣΥΝΤΗΡΗΣΗ

ΟΔΗΓΟΣ ΑΝΕΥΡΕΣΗΣ ΒΛΑΒΩΝ

ΣΕΡΒΙΣ

**ΕΓΚΑΤΑΣΤΑΣΗ ΚΑΙ ΑΝΤΙΣΤΡΟΦΗ
ΑΝΟΙΓΜΑΤΟΣ ΠΟΡΤΑΣ**

ΠΡΙΝ ΧΡΗΣΙΜΟΠΟΙΗΣΕΤΕ ΤΟ ΠΡΟΪΟΝ

- Η συσκευή που έχετε αγοράσει έχει σχεδιαστεί για οικιακή χρήση, καθώς και για χρήση σε:
 - κουζίνες χώρων εργασίας, καταστημάτων ή/και γραφείων
 - αγροκτήματα
 - ξενοδοχεία, πανδοχεία, χώρους διαμονής, πανδοχεία τύπου "bed & breakfast" για χρήση από μεμονωμένους πελάτες.

Για να χρησιμοποιήσετε με τον καλύτερο δυνατό τρόπο τη συσκευή σας, σας παρακαλούμε να διαβάσετε προσεκτικά τις οδηγίες χρήσης στις οποίες θα βρείτε την περιγραφή του προϊόντος και χρήσιμες συμβουλές.

Φυλάξτε το παρόν εγχειρίδιο για κάθε μελλοντική χρήση.

1. Αφού αποσυσκευάσετε τη συσκευή, βεβαιώνετε ότι δεν έχει ζημιές κι ότι κλείνει τέλεια η πόρτα. Τυχόν ζημιές πρέπει να αναφέρονται στο κατάστημα πώλησης εντός 24 ωρών από την παράδοση του προϊόντος.
2. Συνιστούμε να περιμένετε τουλάχιστον δύο ώρες πριν θέσετε σε λειτουργία τη συσκευή, για να επιτραπεί στο ψυκτικό κύκλωμα να είναι πλήρως αποδοτικό.
3. Βεβαιώνετε ότι η εγκατάσταση κι η ηλεκτρική σύνδεση πραγματοποιούνται από έναν ειδικευμένο τεχνικό σύμφωνα με τις οδηγίες του κατασκευαστή και σε συμμόρφωση με τους τοπικούς κανόνες για την ασφάλεια.
4. Καθαρίστε το εσωτερικό του προϊόντος πριν το χρησιμοποιήσετε.

ΣΥΜΒΟΥΛΕΣ ΓΙΑ ΤΗΝ ΠΡΟΣΤΑΣΙΑ ΤΟΥ ΠΕΡΙΒΑΛΛΟΝΤΟΣ

1. Συσκευασία

Το υλικό συσκευασίας είναι 100% ανακυκλώσιμο κι είναι σημασμένο με το σύμβολο ανακύκλωσης. Για τη διάθεσή του ακολουθείτε τους τοπικούς κανονισμούς. Το υλικό συσκευασίας (πλαστικές σακούλες, τεμάχια φελιζόλ, κλπ...) πρέπει να διατηρείται μακριά από τα παιδιά εφόσον αποτελεί πιθανή εστία κινδύνου.

2. Διάλυση/Ανακύκλωση

Η συσκευή έχει κατασκευαστεί με ανακυκλώσιμο υλικό. Αυτή η συσκευή είναι σημασμένη σε συμμόρφωση με την Ευρωπαϊκή Οδηγία 2002/96/EK, Waste Electrical and Electronic Equipment (WEEE- Άχρηστος Ηλεκτρικός κι Ηλεκτρονικός Εξοπλισμός). Βεβαιούμενοι ότι αυτή η συσκευή αποκομίζεται με σωστό τρόπο, συνεισφέρετε στην πρόληψη των δυνητικών αρνητικών επιπτώσεων για το περιβάλλον και την υγεία.

Το σύμβολο  πάνω στη συσκευή, ή στα έγγραφα που τη συνοδεύουν, υποδεικνύει ότι αυτή η συσκευή δεν πρέπει να μεταχειριστεί ως οικιακό απόρριμμα αλλά πρέπει να παραδοθεί στο ενδεδειγμένο σημείο περισυλλογής για την ανακύκλωση ηλεκτρικών κι ηλεκτρονικών συσκευών.

Κατά την αποκομιδή, επιστρέψτε τη συσκευή άχρηστη, κόβοντας το καλώδιο του ρεύματος, αφαιρώντας τις πόρτες και τα ράφια έτσι ώστε να μην υπάρχει κίνδυνος εγκλωβισμού των παιδιών στο εσωτερικό της.

Την αποκομίζετε ακολουθώντας τους τοπικούς κανόνες για τη διάθεση των απορριμμάτων και την παραδίδετε στα ειδικά σημεία περισυλλογής, χωρίς να την αφήνετε αφύλακτη ούτε για λίγες ημέρες, καθώς αποτελεί εστία κινδύνου για τα παιδιά. Για περισσότερες πληροφορίες σχετικά με την επεξεργασία, ανάκτηση κι ανακύκλωση αυτής της συσκευής, επικοινωνήστε με το αρμόδιο γραφείο της τοπικής σας αυτοδιοίκησης, την υπηρεσία περισυλλογής οικιακών απορριμμάτων ή το κατάστημα όπου αγοράσατε τη συσκευή.

Πληροφορία:

Αυτή η συσκευή δεν περιέχει CFC. Το ψυκτικό κύκλωμα περιέχει R134a (HFC) ή R600a (HC), βλέπε ετικέτα αριθμού μητρώου στο εσωτερικό της συσκευής. Για τις συσκευές με Ισοβουτάνιο (R600a): το ισοβουτάνιο είναι ένα φυσικό αέριο χωρίς επιπτώσεις για το περιβάλλον, αλλά είναι εύφλεκτο. Κατ. επέκταση είναι απαραίτητο να βεβαιώνετε ότι οι σωλήνες του ψυκτικού κυκλώματος δεν έχουν ζημιές.

Αυτό το προϊόν μπορεί να περιέχει φθοριούχα αέρια σύμφωνα με το Πρωτόκολλο του Κιότο. Το ψυκτικό αέριο βρίσκεται σε ερμητικά σφραγισμένο σύστημα.

Ψυκτικό αέριο: το R134a έχει δυναμικό θέρμανσης του πλανήτη (GWP) 1300.

Δήλωση συμμόρφωσης

Αυτή η συσκευή προορίζεται για τη συντήρηση προϊόντων διατροφής και κατασκευάζεται σε συμμόρφωση με τον κανονισμό (ΕΚ) Αρ. 1935/2004.

CE

Αυτή η συσκευή σχεδιάστηκε, κατασκευάστηκε κι εμπορευματοποιήθηκε σε συμμόρφωση με:

- στόχοι ασφαλείας της Οδηγίας "Χαμηλή Τάση" 2006/95/ΕΕ (που αντικαθιστά την 73/23/ΕΟΚ και επόμενες τροποποιήσεις).
- τις απαιτήσεις προστασίας της Οδηγίας "EMC" 2004/108/ΕΕ.

Η ηλεκτρική ασφάλεια της συσκευής εξασφαλίζεται μόνον όταν είναι σωστά συνδεδεμένη σε αποτελεσματική εγκατάσταση γείωσης βάσει του νόμου.



ΜΕΤΡΑ ΠΡΟΦΥΛΑΞΗΣ ΚΑΙ ΓΕΝΙΚΕΣ ΟΔΗΓΙΕΣ

ΕΓΚΑΤΑΣΤΑΣΗ

- Η διακίνηση κι η εγκατάσταση του προϊόντος πρέπει να πραγματοποιείται από δύο ή περισσότερα άτομα.
- Δείξτε προσοχή κατά τις μετακινήσεις για να μην χαλάσετε τα πατώματα (π.χ. παρκέ).
- Στη διάρκεια της εγκατάστασης, βεβαιώστε ότι το προϊόν δεν βλάπτει το καλώδιο του ρεύματος.
- Βεβαιώστε ότι το προϊόν δεν είναι κοντά σε κάποια πηγή θερμότητας.
- Για να διασφαλιστεί ο ενδεδειγμένος εξαερισμός, αφήνετε ένα διάστημα σε αμφότερες τις πλευρές και πάνω από τη συσκευή ή ακολουθήστε τις οδηγίες εγκατάστασης.
- Διατηρείτε ελεύθερα τα ανοίγματα εξαερισμού της συσκευής.
- Μη βλάπτετε τους σωλήνες του ψυκτικού κυκλώματος του ψυγείου.
- Εγκαθιστάτε κι οριζοντιώνετε το προϊόν πάνω σε δάπεδο που είναι σε θέση να υποστηρίξει το βάρος και σε χώρο κατάλληλο για τις διαστάσεις του και τη χρήση του.
- Τοποθετείτε το προϊόν σε στεγνό και καλά αεριζόμενο χώρο. Η συσκευή είναι προδιατεθειμένη για λειτουργία σε χώρους στους οποίους η θερμοκρασία περιλαμβάνεται στα ακόλουθα διαστήματα, με τη σειρά τους σε συνάρτηση της κλιματικής κλάσης που αναγράφεται στην ετικέτα δεδομένων: το προϊόν μπορεί να μη λειτουργεί σωστά αν παραμείνει για μεγάλο χρονικό διάστημα σε ανώτερη ή κάτωτερη θερμοκρασία από το προβλεπόμενο διάστημα.

| Κλάση κλιματισμού | Θερμ. Περιβ. (°C) | Θερμ. Περιβ. (°F) |
|-------------------|-------------------|-------------------|
| SN | Από 10 έως 32 | Από 50 έως 90 |
| N | Από 16 έως 32 | Από 61 έως 90 |
| ST | Από 16 έως 38 | Από 61 έως 100 |
| T | Από 16 έως 43 | Από 61 έως 110 |

- Ελέγχετε αν η τάση πάνω στην ετικέτα μητρώου αντιστοιχεί στην τάση της κατοικίας σας.
- Μη χρησιμοποιείτε ούτε μονούς ούτε πολλαπλούς αντάπτορες ή προεκτάσεις.
- Για τη σύνδεση στο δίκτυο ύδρευσης, χρησιμοποιείτε το στάνταρ σωλήνα της καινούργιας συσκευής και μην επαναχρησιμοποιείτε το σωλήνα του προηγούμενου προϊόντος.
- Η τροποποίηση ή η αντικατάσταση του καλωδίου τροφοδοσίας πρέπει να εκτελείται μόνο από εξειδικευμένο τεχνικό ή από το Σέρβις.
- Η αποσύνδεση της ηλεκτρικής τροφοδότησης πρέπει να είναι δυνατή ή βγάζοντας το φως ή μέσω διπολικού διακόπτη δικτύου τοποθετημένου πριν από την π.

ΑΣΦΑΛΕΙΑ

- Μην τοποθετείτε στη συσκευή φιάλες αεροζόλ ή δοχεία που περιέχουν προωθητικά υλικά ή εύφλεκτες ουσίες.
- Μην διατηρείτε ή χρησιμοποιείτε βενζίνη, γκάζι ή εύφλεκτα υγρά πλησίον του προϊόντος ή άλλων ηλεκτρικών οικιακών συσκευών. Οι αναθυμιάσεις που απελευθερώνονται μπορούν, πράγματι, να προκαλέσουν πυρκαγιές ή εκρήξεις.
- Μη χρησιμοποιείτε μηχανικές, ηλεκτρικές ή χημικές διατάξεις για να επιταχύνετε τη διαδικασία απόψυξης, διαφορετικές από αυτές που συνιστά ο κατασκευαστής.
- Μη χρησιμοποιείτε ή εισάγετε ηλεκτρικές συσκευές στο εσωτερικό των διαμερισμάτων του προϊόντος αν δεν είναι του τύπου που εγκρίνεται ρητώς από τον κατασκευαστή.
- Η συσκευή αυτή δεν προορίζεται για χρήση από άτομα (συμπεριλαμβανομένων των παιδιών) με μειωμένες σωματικές, αισθητικές ή διανοητικές ικανότητες ή από άτομα χωρίς εμπειρία και γνώση της συσκευής, εκτός και εάν βρίσκονται υπό συνεχή καθοδήγηση και έλεγχο κατά τη χρήση της συσκευής από άτομο υπεύθυνο για την ασφάλειά τους.
- Για να αποτραπεί ο κίνδυνος εγκλωβισμού κι ασφυξίας των παιδιών στο εσωτερικό της συσκευής, μην τους επιτρέπετε να παίζουν ή κρύβονται στο εσωτερικό του προϊόντος.
- Μην καταπίνετε το υγρό (ατοξικό) που περιέχεται στους συσσωρευτές ψύχους, αν υπάρχει.
- Μην τρώτε παγάκια ή γρανίτες αμέσως μόλις τα βγάξετε από τον καταψύκτη γιατί μπορεί να προκαλέσουν εγκαύματα λόγω ψύχους.

ΧΡΗΣΗ

- Πριν από κάθε χειρισμό συντήρησης ή καθαρισμού, βγάξτε το φως από την πρίζα ρεύματος ή αποσυνδέετε την ηλεκτρική τροφοδότηση.
- Όλες οι συσκευές που διαθέτουν παγομηχανή και παροχή νερού πρέπει να συνδέονται σε δίκτυο ύδρευσης που παρέχει αποκλειστικά πόσιμο νερό (με πίεση του δικτύου ύδρευσης περιλαμβανόμενη μεταξύ των 1,7 και 8,1 bar (25 και 117 PSI)). Η παγομηχανή και η παροχή νερού που δεν συνδέονται απευθείας στο δίκτυο ύδρευσης πρέπει να γεμίζονται αποκλειστικά με πόσιμο νερό.
- Χρησιμοποιείτε το διαμέρισμα ψυγείου για τη συντήρηση των νωπών τροφίμων και το διαμέρισμα καταψύκτη μόνο για τη συντήρηση κατεψυγμένων τροφίμων, την κατάμυξη νωπών τροφίμων και για να κάνετε παγάκια.
- Μην διατηρείτε υγρά σε γυάλινα δοχεία, στο διαμέρισμα καταψύκτη εφόσον μπορεί να σπάσουν.

Ο κατασκευαστής δεν φέρει καμία ευθύνη σε περίπτωση που δεν τηρούνται οι ανωτέρω συμβουλές και προφυλάξεις.

ΠΩΣ ΝΑ ΧΡΗΣΙΜΟΠΟΙΗΣΕΤΕ ΤΟΝ ΚΑΤΑΨΥΚΤΗ

Στον καταψύκτη μπορούν να διατηρηθούν κατεψυγμένα τρόφιμα και να καταψυχθούν φρέσκα τρόφιμα.

Θέση σε λειτουργία του καταψύκτη

- Δεν χρειάζεται να ρυθμίσετε την ψύξη του καταψύκτη με το θερμοστάτη επειδή είναι ήδη προρυθμισμένη από το εργοστάσιο.
- Συνδέστε την πρίζα.
- Τοποθετήστε τα τρόφιμα μόνον όταν παρέλθουν 2 ώρες από το άναμμα.

Ρύθμιση θερμοκρασίας

Θέσεις από MIN έως MAX: αύξηση της ψύξης.

- Ρύθμιση θερμοστάτη:

MIN - διατήρηση των τροφίμων για μικρό χρονικό διάστημα

NORMAL - διατήρηση των τροφίμων για μεγαλύτερο χρονικό διάστημα

MAX - θέση διατήρησης για μεγάλο χρονικό διάστημα και για κατάψυξη των τροφίμων.

Προσοχή:

Η θερμοκρασία του περιβάλλοντος, η συχνότητα με την οποία ανοίγετε την πόρτα και η θέση της συσκευής μπορούν να επηρεάσουν τη θερμοκρασία στο εσωτερικό του καταψύκτη.

Οι θέσεις του θερμοστάτη πρέπει να αλλάζουν ανάλογα με τους παραπάνω παράγοντες.

Κατάψυξη

Τοποθετήστε τη μέγιστη ποσότητα που αναγράφεται στην ετικέτα της συσκευής στο κεντρικό διαμέρισμα, αποφεύγοντας την επαφή με τα ήδη κατεψυγμένα τρόφιμα.

Για την επίτευξη των μέγιστων επιδόσεων της συσκευής, πριν τοποθετήσετε τα τρόφιμα για κατάψυξη, γυρίστε το διακόπτη του θερμοστάτη στη θέση Max, τοποθετήστε τα τρόφιμα και επαναφέρετε το διακόπτη στη θέση Normal μετά από 24 ώρες.

Συνήθως, η ρύθμιση "MAX" (Μέγ.) πρέπει να παραμείνει ενεργοποιημένη για περίπου 24 ώρες μετά την τοποθέτηση των τροφίμων. Όταν περάσει το διάστημα αυτό, απενεργοποιήστε τη ρύθμιση "MAX" (Μέγ.) (εάν υπάρχει).

Σημαντικό:

Σε περίπτωση που η ποσότητα των τροφίμων είναι μικρή, μπορούν να τοποθετηθούν σε οποιοδήποτε διαμέρισμα της συσκευής εκτός του κάτω συρταριού.

Μπορείτε επίσης να μην ενεργοποιήσετε τη λειτουργία χαείας κατάψυξης (εάν υπάρχει) για να αποφύγετε άσκοπη κατανάλωση ηλεκτρικής ενέργειας.

Θερμοστάτης

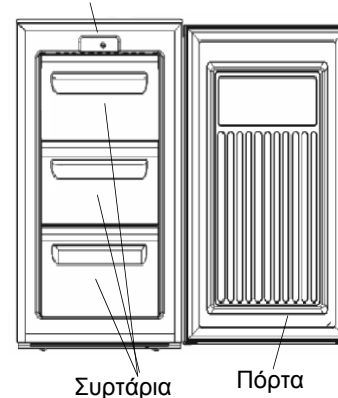

Συρτάρια

Πόρτα

Μονάδα χειρισμού

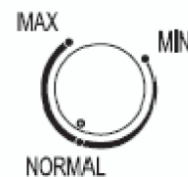

Συμβουλές για την κατάψυξη και τη διατήρηση των φρέσκων τροφίμων.

- Τυλίξτε και σφραγίστε τα φρέσκα τρόφιμα που θα καταψυχθούν σε: αλουμινόχαρτο, διαφανή μεμβράνη, αδιάβροχες πλαστικές σακούλες, δοχεία από πολυαιθυλένιο με καπάκια, δοχεία για καταψύκτες, αρκεί να είναι κατάλληλα για τρόφιμα προς κατάψυξη.
- Τα τρόφιμα πρέπει να είναι φρέσκα και καλής ποιότητας.
- Φρέσκα λαχανικά και φρούτα πρέπει να καταψύχονται αν είναι δυνατόν αμέσως μετά την περισυλλογή τους, ώστε να διατηρήσουν τις θρεπτικές ουσίες, το σχήμα, το χρώμα και τη γεύση τους.

Προσοχή:

- Αφήνετε πάντοτε τα ζεστά τρόφιμα να κρυώσουν πριν τα βάλετε στον καταψύκτη.
- Καταναλώστε αμέσως τα τρόφιμα που έχουν ξεπαγώσει έστω και εν μέρει. Μην τα καταψύχετε πάλι παρά μόνο στην περίπτωση που τα κατεψυγμένα τρόφιμα θα χρησιμοποιηθούν για την προετοιμασία ενός έτοιμου πιάτου. Μετά το μαγείρεμα, το φαγητό μπορεί να καταψυχθεί πάλι.

Σημαντικό:

Για τους μήνες διατήρησης των κατεψυγμένων τροφίμων βλέπε πίνακα στο πλάι.

Ταξινόμηση των κατεψυγμένων τροφίμων

Βάλτε και ταξινομήστε τα κατεψυγμένα προϊόντα στον καταψύκτη.

Συνιστάται να αναγράφεται την ημερομηνία συντήρησης πάνω στη συσκευασία, για την εξασφάλιση της κατανάλωσης πριν την ημερομηνία λήξης.

Συμβουλές για τη διατήρηση των κατεψυγμένων τροφίμων

Κατά την αγορά των κατεψυγμένων τροφίμων, βεβαιωθείτε ότι:

- Η συσκευασία ή το πακέτο είναι ανέπαφα, γιατί τα τρόφιμα μπορεί να αλλοιωθούν. Αν ένα πακέτο είναι φουσκωμένο ή παρουσιάζει λεκέδες υγρασίας, δεν έχει διατηρηθεί στις ιδανικές συνθήκες και μπορεί να έχει εν μέρει ξεπαγώσει.
- Αγοράζετε τα κατεψυγμένα τρόφιμα τελευταία και χρησιμοποιείτε θερμικές τσάντες για τη μεταφορά.
- Μόλις φτάσετε στο σπίτι σας, βάλτε αμέσως τα κατεψυγμένα τρόφιμα στον καταψύκτη.
- Μην καταψύχετε ξανά τα τρόφιμα που έχουν εν μέρει ξεπαγώσει, αλλά καταναλώστε τα μέσα σε 24 ώρες.
- Αποφεύγετε ή μειώνετε στο ελάχιστο τις διακυμάνσεις της θερμοκρασίας. Τηρείτε την ημερομηνία λήξης που αναφέρεται στη συσκευασία.
- Ακολουθείτε πάντα τις οδηγίες συσκευασίας για τη διατήρηση των κατεψυγμένων τροφίμων.

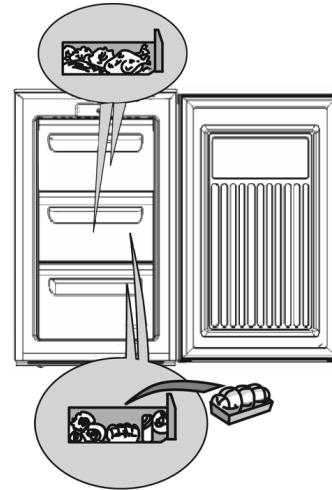

| ΜΗΝΕΣ | ΤΡΟΦΙΜΑ |
|-------|---------|
| 1-3 | |
| 4-7 | |
| 8-12 | |

Αφαίρεση των καλαθιών

- Τραβήξτε τα συρτάρια προς τα έξω μέχρι τέρμα, σηκώστε τα ελαφρά και βγάλτε τα.

Προσοχή:

Για να δημιουργήσετε περισσότερο χώρο, μπορείτε να αφαιρέσετε τα συρτάρια.

Βεβαιωθείτε ότι το φορτίο δεν υπερβαίνει τις ενδείξεις, αν υπάρχουν, πάνω στα πλευρικά τοιχώματα της συσκευής.

Παραγωγή παγοκύβων

- Γεμίστε με νερό ως τα 2/3 την παγοθήκη και τοποθετήστε την στο ειδικό διαμέρισμα κατάψυξης.
- Αν η παγοθήκη κολλήσει στο κάτω μέρος του καταψύκτη, μη χρησιμοποιήσετε μυτερά ή κοφτερά αντικείμενα για να την βγάλετε.
- Για να διευκολύνετε την αφαίρεση των παγοκύβων από την παγοθήκη, λυγίστε την ελαφρά.

Προσοχή:

Η πόρτα του καταψύκτη ανοίγει δύσκολα αμέσως μετά το κλείσιμο.

Περιμένετε δύο ή τρία λεπτά, για να επιτρέψετε την εξισορρόπηση των πιέσεων.

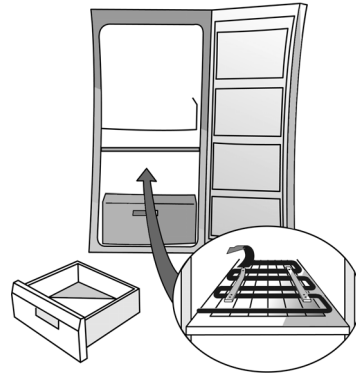

Εικ. 1

ΠΩΣ ΝΑ ΚΑΝΕΤΕ ΑΠΟΨΥΞΗ ΚΑΙ ΝΑ ΚΑΘΑΡΙΣΕΤΕ ΤΟΝ ΚΑΤΑΨΥΚΤΗ

Πριν από κάθε επέμβαση συντήρησης ή καθαρισμού, βγάλτε το φιν από την πρίζα του ρεύματος ή αποσυνδέστε τη συσκευή από το δίκτυο.

Συμβουλεύουμε να κάνετε απόψυξη στον καταψύκτη 1 ή 2 φορές το χρόνο ή όταν ο σχηματισμός πάγου στις ψυκτικές σχάρες είναι υπερβολικός.

Ο σχηματισμός του πάγου στις σχάρες ψύξης είναι ένα φυσικό φαινόμενο. Η ποσότητα και η ταχύτητα συγκέντρωσης αλλάζει ανάλογα με τις συνθήκες του περιβάλλοντος και τη συχνότητα με την οποία ανοίγετε την πόρτα.

Συνιστάται να κάνετε απόψυξη όταν τα αποθέματα τροφίμων είναι ελάχιστα.

- Ανοίξτε την πόρτα και βγάλτε όλα τα τρόφιμα τυλίγοντάς τα σε φύλλα εφημερίδας το ένα κοντά στο άλλο και φυλάξτε τα σε ένα πολύ δροσερό μέρος ή σε μια θερμική τσάντα.
- Αφήστε ανοιχτή την πόρτα για να διευκολύνετε το λιώσιμο του πάγου.
- Καθαρίστε το εσωτερικό του καταψύκτη με ένα σφουγγάρι βουτηγμένο σε χλιαρό νερό και/ή σε ουδέτερο απορρυπαντικό. Μη χρησιμοποιείτε απορρυπαντικά σε σκόνη.
- Ξεβγάλετε και σκουπίστε προσεκτικά.
- Τακτοποιήστε τα τρόφιμα.
- Κλείστε την πόρτα του καταψύκτη.
- Συνδέστε πάλι το φιν.
- Θέστε σε λειτουργία τον καταψύκτη.

ΚΑΘΑΡΙΣΜΟΣ ΚΑΙ ΣΥΝΤΗΡΗΣΗ

Καθαρίζετε περιοδικά με ηλεκτρική σκούπα ή βούρτσα το συμπυκνωτή που βρίσκεται στο πίσω μέρος της συσκευής.

Για παρατεταμένη απουσία

- Αδειάστε τον καταψύκτη.
- Αποσυνδέστε τον καταψύκτη από το ηλεκτρικό δίκτυο.
- Κάνετε απόψυξη και καθαρίστε το εσωτερικό.
- **Αφήστε ανοιχτή την πόρτα για να εμποδίσετε το σχηματισμό δυσσομίας και για να εξατμιστεί η εσωτερική υγρασία.**

ΟΔΗΓΟΣ ΑΝΕΥΡΕΣΗΣ ΒΛΑΒΩΝ

1. Η συσκευή δεν λειτουργεί.

- Υπάρχει διακοπή ρεύματος;
- Ο γενικός διακόπτης είναι στη θέση ON;
- Οι ηλεκτρικές ασφάλειες της ηλεκτρικής εγκατάστασης λειτουργούν σωστά;
- Ο θερμοστάτης είναι στη σωστή θέση;
- Η συσκευή τέθηκε σε λειτουργία σωστά;

2. Ανώμαλη συσσώρευση πάγου.

- Το σωληνάκι αποστράγγισης του νερού τοποθετήθηκε σωστά;
- Η πόρτα έχει κλείσει σωστά;

Σημειώσεις:

- Αν η μπροστινή άκρη του καταψύκτη είναι ζεστή, αυτό δεν είναι ένα ελάττωμα, αλλά εμποδίζει το σχηματισμό υγρασίας.
- Διάφοροι θόρυβοι και φυσήματα εκτόνωσης, που προέρχονται από το ψυκτικό κύκλωμα, θεωρούνται κανονικοί.

ΣΕΡΒΙΣ

Πριν επικοινωνήσετε με το Σέρβις:

1. Βεβαιωθείτε ότι δεν είναι δυνατόν να λύσετε μόνοι σας το πρόβλημα (βλέπε “Οδηγας ανεερεσησ βλαβην”).
2. Ανάψτε ξανά τη συσκευή και βεβαιωθείτε ότι το πρόβλημα έχει λυθεί. Αν το αποτέλεσμα είναι αρνητικό, αποσυνδέστε ξανά τη συσκευή και επαναλάβετε την ενέργεια μετά από μία ώρα.
3. Αν το αποτέλεσμα είναι και πάλι αρνητικό, καλέστε το Σέρβις.

Δηλώστε:

- τον τύπο της βλάβης,
- το μοντέλο,
- τον αριθμό του Σέρβις (ο αριθμός μετά τη λέξη SERVICE, πάνω στην ετικέτα με τον αριθμό μητρώου που βρίσκεται στο εσωτερικό της συσκευής),
- την πλήρη διεύθυνσή σας,
- τον αριθμό του τηλεφώνου σας.

SERVICE 0000 000 00000



ΕΓΚΑΤΑΣΤΑΣΗ ΚΑΙ ΑΝΤΙΣΤΡΟΦΗ ΑΝΟΙΓΜΑΤΟΣ ΠΟΡΤΑΣ

- Εγκαταστήστε τον καταψύκτη μακριά από πηγές θερμότητας. Η εγκατάσταση σε θερμό περιβάλλον, η άμεση έκθεση στις ηλιακές ακτίνες ή η τοποθέτηση της συσκευής κοντά σε πηγές θερμότητας (καλοριφέρ, εστίες μαγειρέματος) αυξάνει την κατανάλωση ρεύματος και πρέπει να αποφεύγεται.
- Εάν αυτό δεν είναι εφικτό, τηρείτε τις ακόλουθες ελάχιστες αποστάσεις:
 - 30 cm από κουζίνες με κάρβουνα ή πετρελαίου;
 - 3 cm από ηλεκτρικές κουζίνες ή/και κουζίνες αερίου.
- Τοποθετήστε τη συσκευή σε στεγνό και καλά αεριζόμενο χώρο.
- Καθαρίστε το εσωτερικό (βλ. “Πως να κανετε αποψυξη και να καθαρισετε τον καταψυκτη”).
- Τοποθετήστε τα παρεχόμενα εξαρτήματα.

Ηλεκτρική σύνδεση

- Οι ηλεκτρικές συνδέσεις πρέπει να συμμορφώνονται με τους τοπικούς κανονισμούς.
- Τα στοιχεία τάσης ρεύματος και απορροφούμενης ισχύος αναγράφονται στην πινακίδα τεχνικών χαρακτηριστικών που βρίσκεται στο εσωτερικό της συσκευής.
- **Η γείωση της συσκευής είναι υποχρεωτική βάσει της νομοθεσίας. Ο κατασκευαστής δεν φέρει καμία ευθύνη για ενδεχόμενες βλάβες σε άτομα, ζώα ή αντικείμενα που οφείλονται στη μη τήρηση των παραπάνω κανονισμών.**
- Εάν το φως δεν είναι συμβατό με την πρίζα, η πρίζα πρέπει να αντικατασταθεί από έναν εξειδικευμένο τεχνικό.
- Μη χρησιμοποιείτε προεκτάσεις ή πολύπριζα.

Ηλεκτρική αποσύνδεση

Η ηλεκτρική αποσύνδεση πρέπει να είναι δυνατή με αποσύνδεση του φως ή μέσω του διπολικού διακόπτη που υπάρχει πριν από την πρίζα.

Αντιστροφή ανοίγματος πόρτας

Εάν απαιτείται λόγω της εγκατάστασης, η πλευρά ανοίγματος της πόρτας μπορεί να αντιστραφεί από τα δεξιά στα αριστερά (ανάλογα με τη διαμόρφωση με την οποία παρέχεται το προϊόν).

Προσοχή! Κατά την αντιστροφή της πλευράς ανοίγματος της πόρτας, η συσκευή δεν πρέπει να είναι συνδεδεμένη στο δίκτυο τροφοδοσίας. Το φως πρέπει να αποσυνδεθεί από το δίκτυο τροφοδοσίας εκ των προτέρων.

- Αφαιρέστε τις δύο βίδες (1/2) που υπάρχουν στην πίσω πλευρά του πάνω μέρους (3) με ένα σιαυροκατσάβιδο
- Αφαιρέστε το πλαστικό πάνω μέρος (3) και το καπάκι της οπής του μεντεσέ (11)
- Αφαιρέστε τις δύο βίδες (4) του πάνω μεντεσέ (5)
- Μετακινήστε το καπάκι (6) στην απέναντι πλευρά
- Τοποθετήστε το προϊόν υπό κλίση και αφαιρέστε τις δύο βίδες (7) του κάτω μεντεσέ (8) και το σχετικό πόδι (9)
- Αφαιρέστε το πόδι (10) στην απέναντι πλευρά του μεντεσέ και αντικαταστήστε το με το πόδι (9) που αναφέρεται στο σημείο (E)
- Τοποθετήστε τον κάτω μεντεσέ (8) και τον πάνω μεντεσέ (5) στην απέναντι πλευρά και επαναλάβετε, στη συνέχεια, τη διαδικασία από το σημείο A έως το σημείο Δ με αντίστροφο τρόπο

- 1./2. βίδες στο πάνω μέρος
3. πάνω μέρος
4. βίδες πάνω μεντεσέ
5. πάνω μεντεσές
6. καπάκι
7. βίδες κάτω μεντεσέ
8. κάτω μεντεσές
9. πόδι πλευράς μεντεσέ
10. πόδι
11. καπάκι οπής μεντεσέ

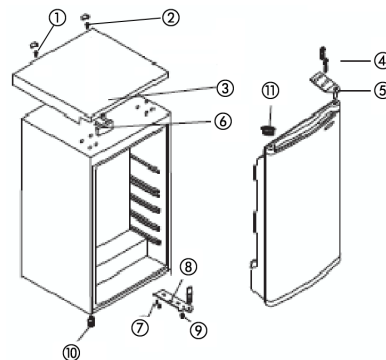

Απαιτήσεις εγκατάστασης

Για να διασφαλιστεί η σωστή της λειτουργία, η συσκευή δεν πρέπει να εκτίθεται σε θερμοκρασίες κάτω από τους 16°C ή πάνω από τους 32°C.

Συνιστάται να αποφεύγονται οι παρακάτω χώροι: κουζίνες χωρίς εξαερισμό, εξωτερικοί χώροι, θερμοκήπια, γκαράζ. Για να λειτουργεί σωστά η συσκευή, πρέπει να εγκατασταθεί:

Σε χώρο με ξηρή ατμόσφαιρα.

Σε χώρο χωρίς άμεση έκθεση στον ήλιο.

Σε χώρο χωρίς ακραίες θερμοκρασίες (μακριά από εστίες μαγειρέματος ή άλλες πηγές θερμότητας).

Όταν η συσκευή είναι γεμάτη, έχει μεγάλο βάρος και, συνεπώς, πρέπει να τοποθετείται σε ανθεκτικό δάπεδο.

Απαιτήσεις εξαερισμού

Μετακινήστε προσεκτικά τον καταψύκτη, ώστε να τοποθετηθεί στη θέση του μέχρι να επιτευχθεί η απαιτούμενη απόσταση από τον τοίχο.

Όταν η συσκευή έχει τοποθετηθεί στη θέση της, η απόσταση από το πάνω μέρος της συσκευής πρέπει να είναι 50 mm.

Εάν ο διαθέσιμος χώρος από το πάνω μέρος της συσκευής δεν είναι επαρκής, πρέπει να αφήσετε απόσταση 25 mm και από τις δύο πλευρές της.

Βεβαιωθείτε ότι το καλώδιο τροφοδοσίας δεν συμπίεζεται από τη συσκευή.

Τα μέρη που ζεσταίνονται δεν πρέπει να είναι εκτεθειμένα.

Όταν είναι δυνατό, τοποθετείτε την πίσω πλευρά της συσκευής κοντά στον τοίχο, αφήνοντας την απαιτούμενη απόσταση για εξαερισμό.

Οριζόντιωση

Η συσκευή πρέπει να τοποθετείται σε οριζόντια θέση. Για να αποφευχθούν οι ταλαντώσεις:

Βεβαιωθείτε ότι η συσκευή είναι τοποθετημένη σε κατακόρυφη θέση και ότι και οι δύο διατάξεις ρύθμισης είναι σε επαφή με το δάπεδο, ώστε ο θάλαμος να είναι οριζοντιωμένος.

Ρυθμίστε την οριζόντιωση ξεβιδώνοντας την κατάλληλη διάταξη ρύθμισης, η οποία βρίσκεται στην μπροστινή πλευρά (με το χέρι ή με ένα κατσαβίδι).

Η συσκευή έχει μεγάλο βάρος. Απαιτείται ιδιαίτερη προσοχή κατά τη μετακίνηση.

* Για λεπτομερείς προδιαγραφές, ανατρέξτε στην πινακίδα τεχνικών χαρακτηριστικών που υπάρχει στην πίσω πλευρά του καταψύκτη. Οι προδιαγραφές υπόκεινται σε τροποποίηση χωρίς ειδοποίηση.

Σημείωση:

Εάν η αντιστροφή του ανοίγματος της πόρτας της συσκευής εκτελεστεί από το τμήμα τεχνικής υποστήριξης, δεν καλύπτεται από την εγγύηση.

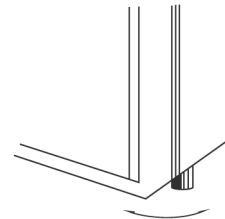
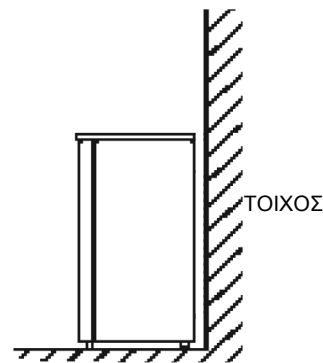

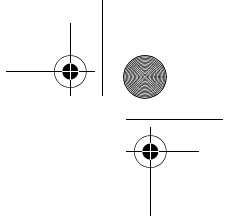

BRUKSANVISNING

INNAN APPARATEN ANVÄNDS

MILJÖRÅD

FÖRSIKTIGHETSÅTGÄRDER OCH ALLMÄNNA FÖRSLAG

ANVÄNDNING AV FRYSEN OCH DESS FUNKTIONER

AVFROSTNING OCH RENGÖRING AV FRYSEN

RENGÖRING OCH UNDERHÅLL

FELSÖKNING

SERVICE

INSTALLATION OCH OMHÄNGNING AV DÖRR

INNAN APPARATEN ANVÄNDS

- Den apparat som du har förvärvat har utvecklats för hushållsbruk och även för:
 - köksavdelningar på arbetsplatser, i butiker och/eller kontor
 - på bondgårdar
 - på hotell, motell, lägenhetshotell, Bed & Breakfast, för användning av enskild kund.

För att få största möjliga utbyte av din nya apparat bör du läsa anvisningarna noggrant. I bruksanvisningen finns det både en beskrivning av apparaten och goda råd.

Spar bruksanvisningen som referensmaterial.

1. När du har packat upp apparaten, kontrollera att den inte är skadad och att dörren stänger ordentligt. Återförsäljaren skall upplysas om eventuella skador senast 24 timmar efter leverans.
2. Vänta i minst två timmar innan du slår på apparaten. Denna tid krävs för att kylsystemet ska fungera på bästa sätt.
3. Försäkra dig om att apparaten installeras och ansluts av en behörig fackman i enlighet med tillverkarens anvisningar och gällande föreskrifter.
4. Rengör apparaten invändigt före användning.

MILJÖRÅD

1. Förpackning

Förpackningsmaterialet kan återvinnas till 100% och är märkt med återvinningssymbolen. Kassera materialet enligt gällande lokala bestämmelser. Förpackningsmaterialet (plastpåsar, delar i styrenplast, osv.) skall förvaras utom räckhåll för barn. Det kan vara farligt.

2. Kassering

Denna apparat är tillverkad av material som kan återvinnas.

Denna apparat är märkt enligt EG-direktiv 2002/96/EG beträffande elektriskt och elektroniskt avfall (Waste Electrical and Electronic Equipment, WEEE). Genom att säkerställa en korrekt kassering av denna produkt bidrar du till att förhindra potentiella, negativa konsekvenser för vår miljö och vår hälsa.

Symbolen  på produkten eller i medföljande dokumentation anger att denna produkt inte får behandlas som vanligt hushållsavfall utan måste lämnas in hos en speciell uppsamlingsstation för återvinning av elektrisk och elektronisk utrustning. Gör apparaten obrukbar innan den kasseras genom att klippa av nätkabeln. Avlägsna även dörrar och hyllor så att barn inte kan klättra in och bli inestängda i apparaten. Kassera apparaten enligt lokala bestämmelser om avfallshantering och lämna in den hos en speciell uppsamlingsstation. Lämna aldrig någonsin apparaten utan övervakning, eftersom den kan vara farlig för barn. För mer information om hantering, återvinning och återanvändning av denna apparat, var god kontakta de lokala myndigheterna, ortens sophanteringstjänst eller butiken där apparaten inhandlades.

Anmärkning:

Denna apparat innehåller inte CFC. Kylsystemet innehåller R134a (HFC) eller R600a (HC), se typskylten på skåpets insida.

För apparater med isobutan (R600a): Kylmedlet isobutan är en miljövänlig naturgas. Den är däremot mycket lättantändlig. Se därför noga till att kylkretsens rörledning inte skadas.

Denna apparat kan innehålla en av de fluorerade växthusgaser som innefattas av Kyotoavtalet; kylgasen befinner sig i ett hermetiskt förseglat system. Kylgas: R134a har en global uppvärmningspotential (GWP) på 1300.

Försäkran om överensstämmelse

Denna apparat är avsedd för förvaring av livsmedel och uppfyller kraven i EG-förordning 1935/2004.



Denna apparat formges, tillverkas och marknadsförs i överensstämmelse med:

- säkerhetskraven i lågspänningsdirektiv 2006/95/EG (som ersätter direktiv 73/23/EEG och följande ändringar);
- Skyddskraven i EMC-direktiv 2004/108/EG.

Apparatens elektriska säkerhet kan endast garanteras när apparaten är korrekt ansluten till ett verksamt jordningssystem som överensstämmer med gällande lagstiftning.



FÖRSIKTIGHETSÅTGÄRDER OCH ALLMÄNNA FÖRSLAG

INSTALLATION

- För att hantera och installera apparaten krävs minst två personer.
- Var försiktig när du flyttar apparaten så att du inte skadar golvet (t ex parkettgolv).
- Se till att nätkabeln inte kommer i kläm och skadas av apparaten under installationen.
- Placera inte apparaten i närheten av en värmekälla.
- För att säkerställa fullgod ventilation måste det finnas tillräckligt med utrymme omkring apparaten, både ovanför och på sidorna. Följ installationsanvisningarna.
- Se till att apparatens ventilationsöppningar inte blockeras.
- Se till att rörledningarna i apparatens kylkrets inte skadas.
- Installera apparaten på ett golv som klarar att bära upp dess tyngd och på en plats som är lämplig för apparatens storlek och användning. Se också till att apparaten står i våg.
- Installera apparaten på en torr och välventilerad plats. Apparaten är utformad för att fungera i omgivningstemperaturer inom något av nedan angivna temperaturområden. Vilket temperaturområde apparaten skall fungera i beror på vilken klimatklass apparaten tillhör och apparatens klimatklass anges på dataskylten. Apparaten kanske inte fungerar korrekt om den får stå för länge vid en temperatur utanför det specificerade området.

| Klimatklass | T. temperatur. (°C) | T. temperatur. (°F) |
|-------------|------------------------|------------------------|
| SN | Från 10 till 32 | Från 50 till 90 |
| N | Från 16 till 32 | Från 61 till 90 |
| ST | Från 16 till 38 | Från 61 till 100 |
| T | Från 16 till 43 | Från 61 till 110 |

- Kontrollera att spänningen på typskylten överensstämmer med spänningen i din bostad.
- Använd inte förlängningssladdar eller adaptrar.
- För vattenanslutning, använd endast den rörledning som medföljer den nya apparaten. Återanvänd inte rörledningen från den gamla apparaten.
- Nätkabeln får endast modifieras eller bytas ut av behörig personal eller av Service.
- Det måste vara möjligt att skilja apparaten från elnätet, antingen genom att dra ut stickkontakten ur eluttaget eller med hjälp av en tvåpolig strömbrytare som skall sitta mellan apparaten och eluttaget.

SÄKERHET

- Ställ aldrig in sprayburkar eller behållare som innehåller bränsle eller lättantändliga gaser i apparaten.
- Förvara inte och använd inte bensen eller brandfarliga vätskor eller gaser i närheten av denna apparat eller andra elektriska hushållsapparater. Gaserna som utvecklas kan förorsaka brand eller explosion.
- Använd inga mekaniska, elektriska och kemiska metoder utöver de som rekommenderas av tillverkaren för att påskynda avfrostningen.
- Använd inte elektrisk utrustning i apparaten och lägg inte in elektrisk utrustning inuti apparaten, såvida utrustningen i fråga inte är av sådan typ som uttryckligen auktoriserats av tillverkaren.
- Denna apparat är inte avsedd att användas av personer (gäller även barn) med reducerad fysisk, sensorisk eller mental förmåga eller av personer utan erfarenhet och kännedom om apparaten, såvida de inte instruerats om användningen eller övervakas under användningen av apparaten av en person som ansvarar för deras säkerhet.
- För att undvika risken för att barn blir inestängda, med risk att kvävas, låt inte barn leka med apparaten eller gömma sig i den.
- Svälj inte innehållet (ej giftigt) i frysblocken (på vissa modeller).
- Ät inte isbitar eller isglassar direkt när de har tagits ut ur frysen eftersom den låga temperaturen kan orsaka köldskador.

ANVÄNDNING

- Dra alltid ut stickkontakten ur eluttaget eller skilj apparaten från elnätet på annat sätt innan någon typ av rengöring och underhåll görs.
- Apparater som är utrustade med ismaskin och vattenautomat måste anslutas till en vattenledning med dricksvatten (med ett tryck mellan 0,17 och 0,81 MPa (1,7 och 8,1 bar)). Ismaskiner och/eller vattendistributörer som inte är direkt kopplade till en vattenledning får endast fyllas med dricksvatten.
- Använd kyldelen uteslutande för förvaring av färska livsmedel och frysdelen uteslutande för förvaring av frysta livsmedel, infrysning av färska livsmedel och tillverkning av isbitar.
- Förvara inte glasbehållare som innehåller vätska i frysdelen eftersom de kan spricka.

Tillverkaren fransäger sig allt ansvar om ovanstående anvisningar och säkerhetsföreskrifter inte följs

ANVÄNDNING AV FRYSEN OCH DESS FUNKTIONER

Denna frys är avsedd för förvaring av frysta livsmedel och infrysning av färska livsmedel.

Ta frysen i drift

- Det är inte nödvändigt att reglera frysens temperatur med termostaten, eftersom tillverkaren redan har ombesörjt detta.
- Sätt in stickkontakten i eluttaget.
- Vänta i ungefär två timmar innan du lägger in mat i skåpet.

Reglering av temperaturen

Lägen från MIN till MAX: temperaturen i frysskåpet sänks.

- Inställning av termostaten:

MIN - förvaring av matvaror under kortare tidsperioder

NORMAL - förvaring av matvaror under längre tidsperioder

MAX - förvaring av matvaror under längre tidsperioder och infrysning av matvaror

Anmärkning:

Rumstemperaturen, skåpets placering och hur ofta skåpdörren öppnas kan inverka på den invändiga temperaturen i frysen.

Termostaten skall därför regleras med hänsyn tagen till dessa faktorer.

Infrysning

Placera livsmedlen som skall frysas in i det mittersta utrymmet, men se till att de inte kommer i kontakt med frysta livsmedel. Lägg aldrig in mer livsmedel än den maximimängd som anges på typskylten.

För att få bästa möjliga resultat vid infrysningen ställer du termostatratten i läge Max innan du lägger in livsmedlen i frysen. Efter 24 timmar vrider du tillbaka termostatratten till läge Normal. Det räcker normalt med 24 timmars drift i läget "MAX" efter att ha lagt in livsmedel. Efter denna period, stäng av läget "MAX" (om sådant finns).

Observera!

Om du skall frysa in små mängder livsmedel kan dessa placeras var som helst i frysen, förutom i den nedersta lådan.

Du kan dessutom låta bli att slå på snabbinfrysningsfunktionen för att undvika att förbruka onödigt mycket elektrisk energi (denna funktion finns på vissa modeller).

Termostat

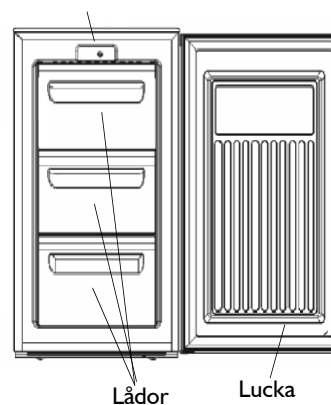

Manöver- och kontrollenhet

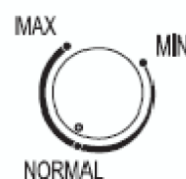

Råd om infrysning och förvaring av färska livsmedel.

- Slå in färska matvaror som skall frysas i aluminium- eller plastfolie eller lägg dem i platsbehållare med lock eller i andra lämpliga frysförpackningar.
- Livsmedlen skall vara färska och av allra bästa kvalitet.
- För att färsk frukt och grönsaker skall behålla sina näringsämnen, sin struktur, sin konsistens, färg och smak, skall de om möjligt frysas in omedelbart efter skörd.

Anmärkning:

- Låt alltid varma livsmedel svalna innan du lägger in dem i frysen.
- Förtär omedelbart livsmedel som tinat helt eller delvis. Frys aldrig om tinade livsmedel, såvida du inte först använder dem för att tillaga en maträtt som kräver att livsmedlen kokas eller steks. När livsmedlen har tillagats kan de frysas igen.

Viktigt:

I vidstående tabell anges hur många månader frysta livsmedel av olika slag kan förvaras i frysen. Följ dessa anvisningar.

Märkning av livsmedel

Märk livsmedlen innan du lägger in dem i frysen.

Förpackningarna bör märkas med infrysningsdatum så att matvarorna kan förbrukas på rationellt sätt.

Råd om förvaring av frysta livsmedel

Att tänka på när du köper frysta livsmedel:

- Försäkra dig om att förpackningen eller omslaget är intakt eftersom kvaliteten på livsmedlet annars kan ha försämrats. Om förpackningen är skrovlig eller har fuktfläckar har livsmedlet inte förvarats på optimalt sätt och det finns risk att det har börjat tina.
- Planera din runda i livsmedelsaffären så att du går till frysdiskens det sista du gör och använd fryspåsar för hemtransporten.
- Lägg in de frysta livsmedlen i frysen så fort du kommer hem.
- Tinade livsmedel får inte frysas om, utan måste förtäras inom 24 timmar.
- Se till att temperaturvariationerna i matvarorna blir så små som möjligt. Respektera det "bäst före datum" som anges på förpackningen.
- Följ alltid anvisningarna om frysförvaring som finns på matförpackningen.

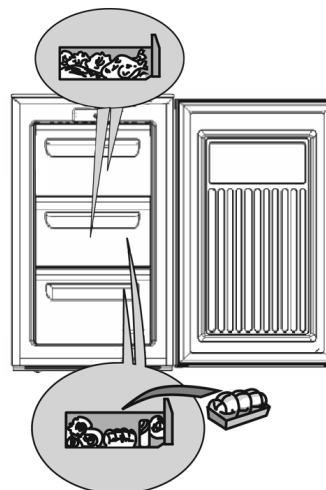

| MÅNADER | LIVSMEDEL |
|---------|-----------|
| 1-3 | |
| 4-7 | |
| 8-12 | |

Urtagning av lådorna

- Dra ut lådorna så långt det går, lyft dem uppåt en aning och dra sedan ut dem.

Anmärkning:

Lådorna kan tas ut när man behöver mer förvaringsutrymme i frysen.

Se till att matvarorna inte staplas så att de når över gränsmarkeringarna som finns på sidoväggarna på vissa frysar.

Tillverkning av isbitar

- Fyll istärningslådan till 2/3 med vatten och ställ in den i frysen.
- Använd inte spetsiga eller vassa föremål för att få loss isbitslådan om den har fastnat på botten av frysen.
- Bänd en aning på isbitslådan så går det lättare att få loss isbitarna.

Anmärkning:

Det går inte att öppna frysdörren direkt efter att man har stängt den.

Vi rekommenderar att du väntar två till tre minuter för att det vakuum som bildats skall hinna utjämnas.

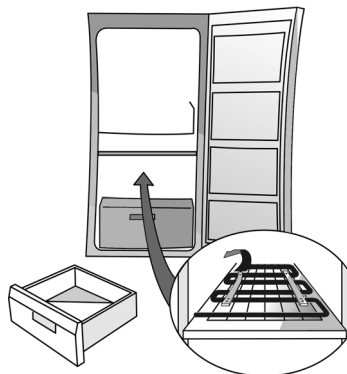

Fig. 1

AVFROSTNING OCH RENGÖRING AV FRYSEN

Dra alltid ut stickkontakten ur eluttaget eller slå av strömmen med strömbrytaren innan någon typ av rengöring och underhåll görs.

Vi rekommenderar att frysen frostas av en till två gånger per år eller när frostlagret på gallren har blivit för tjockt.

Det är normalt att det bildas frost på kylgallren. Hur mycket frost det bildas och hur snabbt detta går beror på omgivningsvillkoren och på hur ofta dörren öppnas.

Det är en god regel att passa på att göra avfrostningen när livsmedelsförråden inte är så stora.

- Öppna frysdörren och ta ut alla matvaror. Slå in matvarorna i tidningspapper och lägg dem tätt intill varandra på en mycket sval plats eller i en frysväska.
- Låt frysdörren stå öppen så att all frost smälter.
- Rengör frysens insida med en svamp som fuktats i en blandning av ljummet vatten och mildt rengöringsmedel. Använd inte slipmedel.
- Skölj och torka noggrant.
- Lägg tillbaka livsmedlen i frysen.
- Stäng frysdörren.
- Sätt in stickkontakten i eluttaget igen.
- Starta frysen.

RENGÖRING OCH UNDERHÅLL

Rengör regelbundet kondensorn som är placerad på baksidan av apparaten. Använd en dammsugare eller en borste för rengöringen.

När du åker bort (längre bortavaro)

- Töm frysen.
- Dra ut stickkontakten ur eluttaget.
- Frosta av skåpet och rengör insidan.
- **Låt dörren stå på glänt så att det inte uppstår dålig lukt eller bildas fukt inuti apparaten.**

FELSÖKNING

1. Apparaten fungerar inte.

- Är det strömavbrott?
- Är huvudströmbrytaren i läge på?
- Fungerar säkringarna i elsystemet i din bostad på korrekt sätt?
- Är termostaten inställd på rätt sätt?
- Har installationen utförts på rätt sätt?

2. De bildas för mycket frost.

- Är dräneringsröret för avfrostningsvattnet placerat på rätt sätt?
- Är dörren ordentligt stängd?

Anmärkningar:

- **Att listen på apparatens framsida blir varm är inget fel, utan avsikten är att förebygga kondensbildning.**
- **Blås- och gurgelljud som kommer från kylsystemet är helt normala.**

SERVICE

Innan du kontaktar Service:

1. Försök att åtgärda felet på egen hand (se "Felsökning").
2. Sätt på apparaten igen för att kontrollera om felet har åtgärdats. Om så inte är fallet drar du ut stickkontakten ur eluttaget, låter apparaten stå och vila i en timme och gör sedan om försöket.
3. Om du inte lyckas åtgärda felet på egen hand kontaktar du Service.

Uppge:

- Vilken typ av problem det rör sig om,
- Modell,
- Servicenumret (detta nummer finns efter ordet SERVICE på typskylten som finns inuti apparaten),
- Fullständig adress,
- Telefon- och riktnummer.

SERVICE 0000 000 00000



INSTALLATION OCH OMHÄNGNING AV DÖRR

- Ställ inte frysen i närheten av en värmekälla Om apparaten placeras i ett varmt rum eller i närheten av värmekällor (värmeelement, spis) eller om den utsätts för direkt solljus ökar energiförbrukningen, vilket bör undvikas.
- Om apparaten inte kan placeras långt ifrån värmekällor måste följande minsta avstånd respekteras:
 - 30 cm från kol- eller gasoleldade spisar;
 - 3 cm från elektriska spisar och/eller gasspisar.
- Placera apparaten på en torr plats med god ventilation
- Rengör insidan (se "Avfrostning och rengöring av frysen").
- Sätt i de medföljande tillbehören.

Elektrisk anslutning

- Den elektriska anslutningen skall utföras i enlighet med gällande lokala bestämmelser.
- Data angående spänning och effektförbrukning finns på typskylten som är placerad inuti skåpet.
- Enligt lag är det obligatoriskt att ansluta apparaten till jord. Tillverkaren accepterar inget ansvar för personskador och skador på föremål som uppstår till följd av att dessa anvisningar inte har följts.
- Låt en behörig fackman byta ut eluttaget om stickkontakten och eluttaget inte är av samma typ.
- Använd inte förlängningsladdar eller adaptrar.

Att skilja apparaten från elnätet

Det måste vara möjligt att skilja apparaten från elnätet, antingen genom att dra ut stickkontakten ur eluttaget eller med hjälp av en tvåpolig strömbrytare som skall sitta mellan apparaten och eluttaget.

Omhängning av dörrar

Om installationen så kräver kan den sida dörren hänger på ändras från höger till vänster (beroende på hur den levereras).

Observera! Då du hänger om dörrarna skall apparaten inte vara kopplad till strömförande nät. Kontakten skall vara urtagen i förväg.

- Skruva loss de två skruvarna (1/2) på baksidan av topplocket (3) med en stjärnskruvmejsel.
- Lyft bort topplocket (3) och ta ut pluggen för gångjärnets hål (11).
- Ta bort de två skruvarna (4) tillsammans med det övre gångjärnet (5).
- Flytta pluggen (6) till den andra sidan.
- Sänk ned apparaten och ta loss de två skruvarna (7) på det nedre gångjärnet (8) och dess fot (9).
- Ta bort foten (10) på den motsatta sidan och placera den på platsen för den andra foten (9) vid (E).
- Montera det nedre gångjärnet (8) och det övre gångjärnet (5) på motsatt sida och gör sedan om punkterna A till D i omvänd ordning.

- 1./2. toppskruvar
3. topp
4. skruvar för övre gångjärn
5. övre gångjärn
6. täckplugg
7. skruvar för nedre gångjärn
8. nedre gångjärn
9. fot på gångjärnets sida
10. fot
11. täckplugg för gångjärnshål

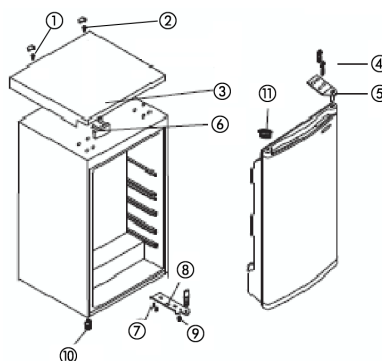

Monteringsanvisningar

För att apparaten skall fungera korrekt skall den inte utsättas för temperaturer under 16 °C eller över 32 °C.

Vi rekommenderar att du undviker att placera apparaten på följande platser: i kök utan ventilation, lokal utomhus, drivhus, garage. För att fungera korrekt, skall apparaten vara installerad i en torr miljö.

Långt från direkt solljus.

Långt från extrema temperaturer (långt från spisar och andra värmekällor).

Då apparaten är full är den tung, och den skall därför placeras på ett stadigt och robust golv.

Ventilationsanvisningar

För försiktigt in frysen på sin plats, tills den nått korrekt avstånd från väggen.

Då den är på plats skall det finnas cirka 50 mm frigång över apparaten.

Om det inte finns tillräckligt med plats över apparaten, se till att lämna 25 mm på bägge sidor om den.

Kontrollera att apparaten inte klämmer elkabeln på något vis.

Delar som värms upp skall inte vara tillgängliga. Där detta är möjligt skall apparatens baksida vara mot en vägg, med det avstånd som ovan nämnts för ventilation.

Att ställa skåpet i våg

Apparaten måste stå i våg för att eliminera eventuella skakningar. Verifiera att apparaten är helt jämnt placerad, och att bägge justeringsfötterna står stadigt på golvet och att utrymmet är i våg. Reglera våginställningen med hjälp av de främre justeringsfötterna (använd fingrarna eller en skruvmejsel).

Apparaten är tung. Var försiktigt då den förflyttas.

* För detaljerade specifikationer se typskylten som sitter på frysens baksida. Specifikationerna kan ändras utan föregående varning.

Anmärkning:

Omhängning av skåpets dörr som utförs av Service täcks inte av garantin.

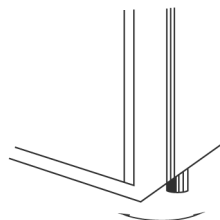
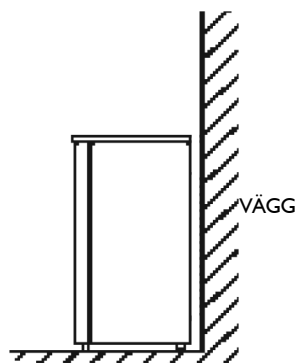

BRUKSANVISNING

FØR APPARATET TAS I BRUK

MILJØVENNLIG BRUK

FORHOLDSREGLER OG GENERELLE RÅD

BRUK AV FRYSEREN

AVRIMING OG RENGJØRING AV FRYSEREN

RENGJØRING OG VEDLIKEHOLD

FEILSØKINGSLISTE

SERVICE

**INSTALLASJON OG OMHENGSLING AV
DØREN**

FØR APPARATET TAS I BRUK

- Apparatet du har anskaffet er utviklet for bruk i privat husholdning og også:
 - i kjøkkenområder på arbeidsplasser, i butikker og/eller kontorer
 - på gårder
 - i hoteller, moteller, residencer, bed & breakfast av den enkelte gjest.

For å få best mulig utbytte av apparatet er det viktig å lese denne bruksanvisningen nøye. Her gis en beskrivelse av apparatet, samt nyttige råd.

Ta vare på denne bruksanvisningen for fremtidige behov.

1. Når du har pakket ut apparatet, forsikre deg om at det ikke er skadet og at døren lukker skikkelig. Eventuelle skader må meldes til forhandleren innen 24 timer fra levering av produktet.
2. Vent minst to timer før du kobler inn apparatet, for å sikre at kjølekretsen fungerer perfekt.
3. Apparatet er beregnet for bruk i rom der temperaturen og fuktigheten er under verdiene i tabellen, i samsvar med klimaklassen oppført på typeplaten.
4. Rengjør apparatet innvendig før bruk.

MILJØVENNLIG BRUK

1. Emballasje

Emballasjen består av 100 % resirkulerbart materiale og er merket med resirkuleringssymbolet. Ta hensyn til lokale bestemmelser for avfallsbehandling. Emballasjen (plastposter, polystyrendeler osv.) må holdes utenfor barns rekkevidde.

2. Kasserings/avfallsbehandling

Dette apparatet er fremstilt av resirkulerbart materiale. Dette apparatet er merket i samsvar med EU-direktiv 2002/96/EC om avhending av elektrisk og elektronisk utstyr (Waste Electrical and Electronic Equipment - WEEE). Ved å sørge for at dette produktet kasseres forskriftsmessig, bidrar du til å forhindre mulige negative konsekvenser for miljø- og helse.

Symbolet  på apparatet eller på de vedlagte dokumentene, indikerer at dette apparatet ikke må behandles som vanlig husholdningsavfall, men transporteres til en innsamlingsstasjon for resirkulering av elektrisk og elektronisk utstyr. Før apparatet kasseres, må man sørge for at det ikke kan tas i bruk igjen ved å klippe av strømledningen. Fjern også dørene og hyllene, slik at ikke barn kan stenge seg inne i kjøleskapet. Kasser apparatet i samsvar med lokale bestemmelser for avfallsbehandling ved å transportere det til en innsamlingsstasjon for spesialavfall; Apparatet må ikke stå uten tilsyn, selv ikke for et par dager, da det utgjør en potensiell fare for barn. For nærmere informasjon om håndtering, kassering og resirkulering av dette produktet, kontakt kommunen, renovasjonsvesenet eller forretningen der du anskaffet det.

Merk:

Dette apparatet er fritt for KFK. Kjølekretsen inneholder R134a (HFC) eller R600a (HC), se typeskiltet inni apparatet.

For apparater med isobutan (R600a): isobutan er en naturlig gass med liten innvirkning på miljøet. Gassen er imidlertid brannfarlig. Derfor må du påse at rørene i kjølekretsen ikke er skadet. Dette produktet kan inneholde fluorholdige drivhusgasser omtalt i Kyoto-avtalen. Kjølegassen befinner seg i et hermetisk lukket system. Kjølegass: R134a har et globalt oppvarmingspotensial (GWP) på 1300.

Samsvarserklæring

Dette apparatet er fremstilt for oppbevaring av matvarer og er i overensstemmelse med EU-direktiv 1935/2004/EU.



Dette apparatet er designet, produsert og markedsført i samsvar med:

- Sikkerhetskravene i direktivet "Lav spenning" 2006/95/EU (som erstatter 73/23/EØF og påfølgende endringer).
- kravene til beskyttelse i "EMC"-direktivet 2004/108/EU.

Apparatets elektriske sikkerhet er kun garantert når det er koblet til et forskriftsmessig, jordet elektrisk anlegg.



FORHOLDSREGLER OG GENERELLE RÅD

INSTALLASJON

- Apparatet må flyttes og monteres av to eller flere personer.
- Vær forsiktig så du ikke skader gulvet (f.eks. parkett) når du flytter apparatet.
- Under monteringen må du påse at ikke strømledningen kommer i klem og blir skadet.
- Påse at apparatet ikke er i nærheten av en varmekilde.
- For å sikre korrekt ventilasjon, må du la det være litt rom over og på begge sider av apparatet og følge monteringsveiledningen nøye.
- Pass på at ikke ventilasjonsåpningene på apparatet tildekkes.
- Pass på at det ikke oppstår skader på rørene i kjølekretsen på apparatet.
- Monter og vatre opp apparatet på et gulv med tilstrekkelig bæreevne, og på en plass som gir tilstrekkelig rom for bruken.
- Monter apparatet på et tørt og godt ventilert sted. Apparatet er beregnet på bruk ved bestemte omgivelsestemperaturer, i henhold til klimaklassen som er oppgitt på typeskiltet. Det kan hende apparatet ikke fungerer korrekt dersom omgivelsestemperaturen over- eller underskrides de spesifiserte verdiene over lengre tid.

| Klimaklasse | t. temp. (°C) | t. temp. (°F) |
|-------------|---------------|----------------|
| SN | Fra 10 til 32 | Fra 50 til 90 |
| N | Fra 16 til 32 | Fra 61 til 90 |
| ST | Fra 16 til 38 | Fra 61 til 100 |
| T | Fra 16 til 43 | Fra 61 til 110 |

- Kontroller at spenningen er den samme som oppgitt på typeplaten.
- Benytt ikke skjøteledninger eller enkle/doble adapterkontakter.
- For vanntilkoblingen, bruk slangen som er vedlagt det nye apparatet; ikke bruk slangen fra det forrige apparatet.
- Endring eller utskifting av strømledningen skal kun utføres av autorisert elektriker eller serviceavdelingen.
- Det må være mulig å frakoble apparatet, enten ved at støpslet trekkes ut, eller ved hjelp av en topsløybryter plassert før stikkkontakten.

SIKKERHET

- Ikke oppbevar spraybokser eller beholdere med brennbare gasser/væsker i apparatet.
- Ikke bruk eller oppbevar bensin eller andre brennbare gasser/væsker i nærheten av apparatet eller andre husholdningsapparater. Dunst fra slike væsker kan nemlig føre til brann eller eksplosjon.
- Ikke bruk andre hjelpemidler for å fremskynde avrimingen enn de som eventuelt anbefales av produsenten.
- Bruk ikke elektriske apparater inni seksjonene på apparatet, med mindre disse er godkjent av produsenten.
- Dette apparatet må ikke benyttes av små barn eller personer med nedsatte fysiske, følelsesmessige eller psykiske evner, eller som ikke har erfaring med eller kjenner til bruken av apparatet, med mindre de får opplæring i bruk av apparatet eller holdes øye med av en ansvarlig person.
- Ikke la barn leke med eller gjemme seg inne i apparatet. Det kan føre til at de låser seg inne og blir kvalt.
- Ikke svelg væsken (ikke giftig) i kjøleelementene (i noen modeller).
- Ikke spis ispinner eller isterninger umiddelbart etter at de er tatt ut av fryseren. Det kan forårsake kuldesår.

BRUK

- Før enhver form for rengjøring eller vedlikehold, må apparatet frakobles strømmettet.
- Alle apparater som er utstyrt med ismaskin og vanddispenser må utelukkende tilkobles vanntilførsel med drikkevann (med et tilførselstrykk på mellom 0,17 og 0,81 MPa (1,7 og 8,1 bar)). Ismaskin og/eller vanddispenser som ikke er koblet direkte til vannettet, må kun fylles med drikkevann.
- Bruk kjøleseksjonen kun til oppbevaring av ferske matvarer og fryseeksjonen kun til oppbevaring av frysevarer, samt til innfrysing av ferske matvarer og produksjon av isterninger.
- Sett aldri glassbeholdere med væsker inn i fryseeksjonen. Det kan føre til at de sprekker.

Produsenten fraskriver seg ethvert ansvar dersom anbefalingene og retningslinjene over ikke følges

BRUK AV FRYSEREN

I denne fryseren kan man både oppbevare frosne varer og fryse inn ferske matvarer.

Igangsetting av fryseren

- Det er ikke nødvendig å stille inn termostaten. Den er forhåndsinnstilt fra fabrikken.
- Sett støpslet i stikkontakten.
- Vent to timer før du legger inn matvarene.

Regulering av temperaturen

Stillinger fra MIN til MAX: økning av kjøletemperaturen.

- Termostatinnstilling:

MIN - kortvarig oppbevaring av matvarer;

NORMAL - oppbevaring av matvarer over lengre tid;

MAX - oppbevaring over lengre perioder og innfrysing av matvarer.

Merk:

Omgivelsestemperaturen, hvor ofte døren åpnes og plasseringen av apparatet kan påvirke temperaturen i fryseren.

Disse forhold må tas i betraktning ved innstilling av termostaten.

Innfrysing

Legg matvarene (se maks. mengde på typeskiltet) i det midtre rommet og pass på at de ikke kommer i kontakt med matvarer som allerede er frosne.

For å oppnå maksimale ytelser må man sette termostatbryteren på Max før man legger inn matvarene. Etter 24 timer settes termostatbryteren på Normal igjen.

Vanligvis er cirka 24 timer på funksjonen "MAX" tilstrekkelig etter å ha lagt inn matvarene; etter det tidsrommet kan du koble ut funksjonen "MAX" (noen versjoner).

Viktig:

Hvis det dreier seg om små matmengder, kan disse legges i hvilket som helst av rommene på fryseren, bortsett fra den nederste skuffen.

Det er dessuten ikke nødvendig å aktivere hurtigfrys-funksjonen (hvis den finnes). Derved sparer man energi.

Termostat

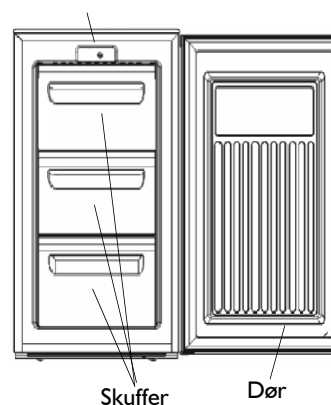

Betjeningsenhet

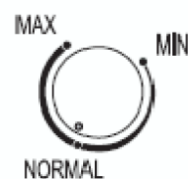

Råd for innfrysing og oppbevaring av ferske matvarer.

- De ferske matvarene som skal fryses inn må pakkes godt inn i: aluminiumsfolie, plastfolie, vanntette plastposer, polyetylenboks m/lokk, spesielle fryseposer.
- Matvarene må være ferske, modne og av beste kvalitet.
- Ferske grønnsaker og frukt bør fryses inn så raskt som mulig etter innhøstingen, slik at de bevarer næringsstoffene, formen, konsistensen, fargen og smaken.

Merk:

- La alltid varme matvarer avkjøles før de legges i fryseren.
- Helt eller delvis opptinte matvarer må benyttes umiddelbart. Frys dem ikke inn igjen uten at de i mellomtiden er blitt kokt eller stekt. Etter at matvarene er blitt kokt, kan de fryses inn igjen.

Viktig:

I tabellen ved siden av ser du hvor mange måneder du kan oppbevare infrosede matvarer.

Merking av frysevarene

Merk frysevarene og legg dem i fryseren.

Det anbefales å skrive dato på pakkene, slik at man er sikker på at de spises opp i tide.

Råd for oppbevaring av frysevarer

Ved kjøp av frysevarer, må man forsikre seg om at:

- Emballasjen eller pakken er i god stand, slik at matvarene ikke har blitt forringet. Dersom det er bulker og/eller våte flekker på pakken, er den ikke blitt oppbevart riktig og kan ha vært utsatt for en delvis opptining.
- Kjøp alltid frysevarene til sist og frakt dem hjem i kjølebag.
- Legg dem i fryseren med en gang du kommer hjem.
- Frys ikke inn igjen delvis opptinte matvarer, men spis dem i løpet av et døgn.
- Unngå variasjoner i temperaturen eller reduser dem til et minimum. Ta hensyn til holdbarhetsdatoen på emballasjen.
- Følg alltid instruksjonene på emballasjen for oppbevaring av frysevarene.

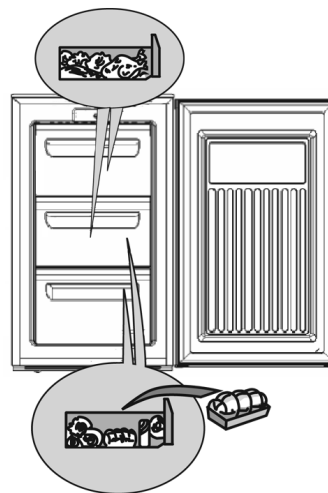

| MÅNEDER | MATVARER |
|---------|----------|
| 1-3 | |
| 4-7 | |
| 8-12 | |

Hvordan man tar ut skuffene

- Trekk skuffene ut så langt de går, løft dem forsiktig og ta dem ut.

Merk:

Fryseren kan også brukes uten skuffer, slik at man oppnår bedre plass.

Legg ikke inn mere matvarer enn opp til de eventuelle maks.-merkene på apparatets sidevegger.

Produksjon av isterninger

- Fyll isterningbrettet 2/3 fullt med vann og plasser det i innfrysingsseksjonen.
- Hvis brettet skulle fryse fast, må man ikke bruke skarpe gjenstander for å få det løs.
- Isterningene løsner lettere hvis isterningbrettet bøyes forsiktig.

Merk:

På grunn av undertrykk i fryseren er det vanskelig å åpne døren rett etter at den er blitt lukket.

Vent 2-3 minutter, til undertrykket i fryseren har avtatt.

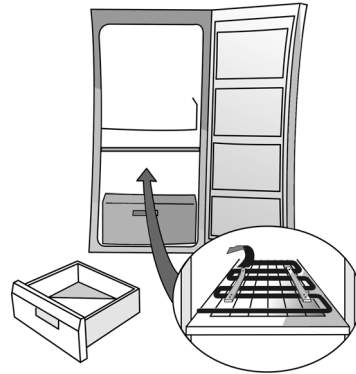

Fig. 1

AVRIMING OG RENGJØRING AV FRYSEREN

Før enhver form for rengjøring eller vedlikehold av apparatet, må apparatet frakobles strømmettet.

Det anbefales å avrime fryseren 1 til 2 ganger i året, eller når det har dannet seg større mengder med rim på fryselyngene.

Rimdannelse på fyseslyngene er normalt. Hvor raskt det danner seg rim og hvor mye som dannes, avhenger av omgivelsestemperaturen og hvor ofte døren åpnes.

Avrimingen bør foretas når det er minimalt med matvarer i seksjonen.

- Åpne døren og ta ut alle matvarene. Pakk dem inn i avispapir, slik at de blir liggende tett inntil hverandre, og plasser dem på et meget kjølig sted eller i en kjølebag.
- La døren stå åpen for å fremskynde nedsmeltingen.
- Rengjør innsiden av fryseren med en svamp fuktet i lunke vann, eventuelt tilsatt et nøytralt vaskemiddel. Benytt ikke slipende rengjøringsmidler.
- Skyll og tørk omhyggelig.
- Legg matvarene inn igjen.
- Lukk døren til fryseren.
- Sett støpslet tilbake i stikkontakten.
- Slå på fryseren.

RENGJØRING OG VEDLIKEHOLD

Rengjør jevnlig kondensatoren, som sitter bak på apparatet, med støvsuger eller med en børste.

Ved lengre fravær

- Tøm fryseren.
- Koble apparatet fra strømmettet.
- Avrim og rengjør apparatet innvendig.
- **La døren stå åpen når apparatet ikke er i funksjon, slik at det ikke dannes mugg, fuktighet og innestengt lukt.**

FEILSØKINGSLISTE

1. Apparatet virker ikke.

- Er det strømrubd?
- Er hovedbryteren slått på?
- Er sikringene i god stand?
- Er termostaten riktig innstilt?
- Apparatet er satt igang på riktig måte?

2. Overdreven rimdannelse.

- Er dreneringsslangen blitt skjøvet riktig på plass?
- Er døren ordentlig lukket?

Merk:

- **Dersom kanten på forsiden av fryseren er varm, beror ikke dette på en feil, men er for å motvirke dannelse av fuktighet.**
- **Gurglende og hvislende lyder fra kjølekretsen er helt normalt.**

SERVICE

Før Service kontaktes:

1. Kontroller om du kan løse problemet på egen hånd (se "Feilsøkingliste").
2. Sett apparatet igang igjen for å se om problemet er løst. Hvis problemet vedvarer, frakobles apparatet strømmettet igjen og forsøket gjentas etter en time.
3. Hvis problemet enda ikke har løst seg, tilkall service.

Oppgi:

- hva som er feil,
- modell,
- servicenummer (tallet som står etter ordet SERVICE på typeplaten inne i apparatet),
- din adresse,
- ditt telefonnummer.

SERVICE 0000 000 00000



INSTALLASJON OG OMHENGSLING AV DØREN

- Installer fryseren på god avstand fra varmekilder. Høy omgivelsestemperatur, direkte sollys eller plassering nær varmekilder (ovner eller komfyrer) fører til økt strømforbruk og bør unngås.
- Dersom dette ikke er mulig, bør følgende sikkerhetsavstander overholdes:
 - 30 cm fra olje- eller vedkomfyrer,
 - 3 cm fra elektriske komfyrer og/eller gasskomfyrer.
- Plasser apparatet på et tørt sted med god ventilasjon
- Rengjør apparatet innvendig (se "Avriming og rengjøring av fryseren").
- Sett inn tilbehøret.

Elektrisk tilkobling

- **Elektrisk tilkobling må utføres i henhold til gjeldende forskrifter.**
- Spenning og strømforbruk er oppgitt på typeplaten, som sitter inne i apparatet.
- **Jording av apparatet er påbudt. Produsenten fraskriver seg ethvert ansvar for eventuelle skader på personer, dyr eller ting som skyldes at disse bestemmelsene ikke er overholdt.**
- Dersom støpslet og stikkkontakten ikke passer sammen, må stikkkontakten skiftes ut av en kvalifisert elektriker.
- Benytt ikke skjøteledninger eller doble stikkontakter.

Elektrisk frakobling

Det må være mulig å frakoble apparatet, enten ved at støpslet trekkes ut, eller ved hjelp av en topolet bryter plassert over stikkkontakten.

Omhengsling av døren

Dersom installasjonen krever det, kan døren hengsles om fra høyre til venstre (avhengig av hvordan apparatet leveres).

Advarsel! Under omhengsling av døren, må ikke apparatet være koblet til strømmen. Støpslet må trekkes ut av stikkkontakten før omhengsling.

- Fjern de to skruene (1/2) bak på topplaten (3) med et stjerneskrudjern
- Fjern topplaten i plast (3) og dekslet over hengselhullet (11)
- Fjern de to skruene (4) på det øverste hengslet (5)
- Flytt dekslet (6) over til motsatt side
- Tipp apparatet og fjern de to skruene (7) på det nederste hengslet (8) og den tilhørende foten (9)
- Fjern foten (10) på motsatt side av hengslet og bytt om plassering med foten (9) i punktet (E)
- Monter det nederste hengslet (8) og det øverste hengslet (5) på motsatt side ved å gjenta operasjonene fra punkt A til punkt D i motsatt rekkefølge

1./2. skruer topplate

3. topplate

4. skruer øvre hengsel

5. øvre hengsel

6. deksel

7. skruer nedre hengsel

8. nedre hengsel

9. fot på hengselsiden

10. fot

11. deksel hengselhull

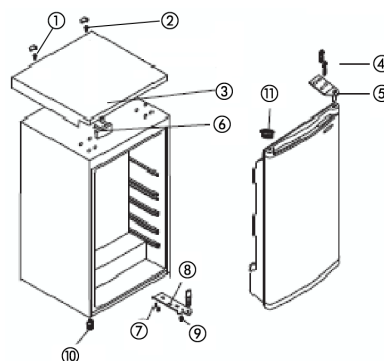

Installasjonskrav

For at apparatet skal fungere korrekt, må det ikke utsettes for temperaturer under 16 °C eller over 32 °C.

Det anbefales å unngå følgende plasseringer: på kjøkken uten ventilasjon, utendørs, i drivhus, i garasjer. For å fungere som det skal må apparatet installeres:

på et tørt sted

på god avstand fra direkte sollys

på god avstand fra høye temperaturer (på god avstand fra platetopper eller andre varmekilder).

Når apparatet er fullt, er det tungt, og det må derfor plasseres på et solid og robust gulv.

Ventilasjonskrav

Skiv fryseren forsiktig på plass til den står på passende avstand fra veggen.

Når det er på plass må det holdes en avstand på 50 mm over apparatet.

Dersom det ikke er tilgjengelig rom over apparatet, må det holdes en avstand på 25 mm på begge sidene.

Kontroller at apparatet ikke klemmer strømledningen.

Delene som blir varme, må ikke være tilgjengelige. Når det er mulig må baksiden av apparatet stå opp mot veggen, med angitt rom for ventilasjon.

Oppvatring

Apparatet må vatres opp for å hindre ubalanse:

Kontroller at apparatet står rett og at begge reguleringsenhetene berører gulvet, slik at apparatet står stødig.

Reguler oppvatringen ved å skru på reguleringsenheten foran (bruk fingrene eller et skrujern).

Apparatet er tungt. Vær forsiktig under håndtering.

* For ytterligere opplysninger om spesifikasjonene se typeskiltet bak på fryseren. Spesifikasjonene kan endres uten forvarsel.

Merk:

Omhengsling av døren utført av våre teknikere dekkes ikke av garantien.

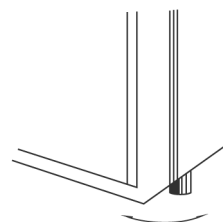
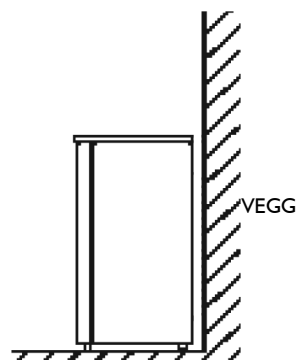

BRUGSANVISNING

FØR APPARATET TAGES I BRUG

OPLYSNINGER OM MILJØHENSYN

ADVARSLER OG GENERELLE RÅD

BRUG AF FRYSEREN

AFRIMNING OG RENGØRING AF FRYSEREN

RENGØRING OG VEDLIGEHOLDELSE

FEJLFINDINGSOVERSIGT

SERVICE

OPSTILLING OG VENDING AF DØREN

FØR APPARATET TAGES I BRUG

- Dette produkt er beregnet til husholdningsbrug samt til brug:
 - i køkkenet på arbejdspladser, kontorer og forretninger
 - på landbrugsejendomme
 - på hoteller, moteller, ferielejligheder, bed & breakfast til brug for den enkelte gæst.

Læs brugervejledningen omhyggeligt for at få mest muligt ud af apparatet. Den indeholder en beskrivelse af apparatet samt nyttige råd.

Opbevar brugsanvisningen til senere brug.

1. Kontrollér efter udpakning, at apparatet ikke er beskadiget, og at døren lukker korrekt. Eventuelle skader skal anmeldes til forhandleren inden for 24 timer fra levering.
2. Det anbefales at vente mindst 2 timer efter opstilling med at starte skabet, således at kølesystemet fungerer perfekt.
3. Sørg for, at opstilling og eltilslutning udføres af en autoriseret tekniker i henhold til producentens anvisninger og lokale sikkerhedsregulativer.
4. Rengør apparatet indvendigt, før det tages i brug.

OPLYSNINGER OM MILJØHENSYN

1. Emballage

Emballagen kan genbruges 100% og er mærket med genbrugssymbolet. Skal skrottes i henhold til gældende regler. Emballagen (plastposer, polystyrenstykker osv.) skal opbevares uden for børns rækkevidde, da den udgør en potentiel fare.

2. Bortskaffelse/skrotning

Apparatet er fremstillet af genbrugelige materialer.

Dette apparat er i overensstemmelse med EU-direktiv 2002/96/EF, Affald af elektrisk og elektronisk udstyr (WEEE). Ved at sikre at dette produkt bliver bortskaffet korrekt, hjælper man med til at forhindre potentielle, negative konsekvenser for miljøet og folkesundheden.

Symbolet  på apparatet eller den medfølgende dokumentation angiver, at dette produkt ikke må bortskaffes som husholdningsaffald, men at det skal afleveres på nærmeste opsamlingscenter for genbrug af elektrisk og elektronisk udstyr.

Gør apparatet ubrugeligt ved at fjerne dørene og hyldeerne og klippe netledningen af, så børn ikke kan gemme sig i apparatet. Skrot det i henhold til de gældende regler for bortskaffelse, og aflever det på et opsamlingscenter for genbrug af elektrisk og elektronisk udstyr. Efterlad det ikke uden opsyn (heller ikke i få dage), da det er potentielt farligt for børn. For yderligere oplysninger om håndtering, bortskaffelse og genbrug af dette produkt kontaktes de lokale myndigheder, renovationselskabet eller forretningen, hvor apparatet er købt.

Bemærk:

Dette apparat indeholder ikke CFC. Kølesystemet indeholder R134a (HFC) eller R600a (HC), se typepladen i apparatet.

Apparater, der indeholder isobutan (R600a): Isobutan er en naturlig gasart med ringe indvirkning på miljøet. Der skal dog udvises forsigtighed, da den er brændbar. Det er således nødvendigt at sikre sig, at kølesystemet ikke er defekt.

Dette produkt kan indeholde fluorholdige drivhusgasser, der er omfattet af Kyoto-protokollen. Kølemidlet er indeholdt i et hermetisk forsejlet system. Kølemiddel: R134a har et globalt opvarmningspotentiale (GWP) på 1300.

EU-overensstemmelseserklæring

Dette apparat er beregnet til opbevaring af madvarer og er fremstillet i overensstemmelse med EU-forordning nr. 1935/2004.



Dette apparat er designet, fremstillet og markedsført i overensstemmelse med:

- Sikkerhedskravene i Lavspændingsdirektivet 2006/95/EF (der erstatter direktiv 73/23/EØF og efterfølgende ændringer).
- Beskyttelseskravene i EMC-direktivet 2004/108/EF.

Apparatets elsikkerhed garanteres kun, når det er korrekt tilsluttet til en kontakt med lovpligtig ekstrabeskyttelse.



ADVARSLER OG GENERELLE RÅD

OPSTILLING

- Flytning og opstilling af apparatet skal foretages af to eller flere personer.
- Vær forsigtig i forbindelse med flytninger, så gulvet ikke bliver beskadiget (f.eks. parketgulv).
- Under opstillingen kontrolleres det, at apparatet ikke beskadiger elkablet.
- Sørg for, at apparatet ikke opstilles i nærheden af en varmekilde.
- Der skal være fri plads på begge sider og over apparatet for at sikre tilstrækkelig ventilation. Følg opstillingsanvisningerne.
- Sørg for, at ventilationsåbningerne i apparatet ikke blokeres eller tildækkes.
- Beskadig ikke apparatets kølesystem.
- Opstil apparatet på et plant gulv, som kan modstå vægten, og på et passende anvendelsessted.
- Opstil apparatet et tørt sted med god udluftning. Apparatet er beregnet til drift ved rumtemperaturer inden for følgende intervaller afhængigt af den klimakategori, som er angivet på typeskiltet. Apparatet kan ikke fungere korrekt, hvis det i en længere periode får lov til at stå i en temperatur over eller under det angivne interval.

| Klimakategori | Rumtemp. (°C) | Rumtemp. (°F) |
|---------------|---------------|----------------|
| SN | Fra 10 til 32 | Fra 50 til 90 |
| N | Fra 16 til 32 | Fra 61 til 90 |
| ST | Fra 16 til 38 | Fra 61 til 100 |
| T | Fra 16 til 43 | Fra 61 til 110 |

- Kontrollér, at spændingen på typepladen svarer til netspændingen i boligen.
- Brug hverken enkelt- eller multistikdåser eller forlængerledninger.
- Brug den slange, der blev leveret sammen med det nye apparat til vandtilslutningen, genbrug ikke den gamle slange.
- Ændring eller udskiftning af elkablet må kun foretages af autoriserede installatører eller af Service.
- Elektriciteten skal kunne afbrydes enten ved at tage stikket ud eller ved hjælp af en bipolar afbryder, der er anbragt før stikkontakten.

SIKKERHED

- Opbevar aldrig spraydåser eller beholdere, der indeholder drivgasser eller brændbare stoffer, i apparatet.
- Opbevar og/eller brug aldrig benzin, gas eller andre brændbare væsker/dampe i nærheden af dette eller andet elektrisk udstyr. Dampene kan starte en brand eller en eksplosion.
- Brug aldrig andre mekaniske, elektriske eller kemiske anordninger til at fremskynde afrimningen end dem, der anbefales af producenten.
- Brug eller indfør ikke elektriske apparater i apparatets indre, medmindre disse er af en type, som er udtrykkeligt tilladt af producenten.
- Apparatet er ikke beregnet til at blive brugt af børn eller personer, der er fysisk, sensorisk eller mentalt funktionshæmmede, eller som mangler erfaring og viden, medmindre disse personer er under opsyn eller er oplært i brugen af apparatet af en person, der er ansvarlig for deres sikkerhed.
- For at undgå risikoen for at blive lukket inde og/eller kvalt er det forbudt børn at lege ved eller gemme sig inden i skabet.
- Den ugiftige væske i fryseelementerne må ikke indtages (hvis de findes).
- Isterninger og sodavandsis må ikke indtages umiddelbart efter, at de er taget ud af fryseren, da de kan give frostskafer.

BRUG

- Før enhver form for vedligeholdelse eller rengøring skal stikket tages ud af stikkontakten, eller strømmen afbrydes på hovedafbryderen.
- Alle apparater udstyret med en automatisk ismaskine og vandautomat skal sluttes til en vandhane, der udelukkende leverer drikkevand (med et tryk på mellem 0,17 og 0,81 Mpa (1,7 og 8,1 bar)). Is- og/eller vandmaskiner, der ikke er sluttet direkte til vandforsyningen, må udelukkende fyldes med drikkevand.
- Brug kun køleafdelingen til opbevaring af friske madvarer og fryseafdelingen kun til opbevaring af frostvarer, til indfrysning af friske madvarer samt til fremstilling af isterninger.
- Glasflasker med væsker må ikke anbringes i fryseren, da de kan springe.

Producenten frasiger sig ethvert ansvar, hvis ovennævnte anbefalinger og forholdsregler ikke overholdes

BRUG AF FRYSEREN

I denne fryser kan der opbevares fødevarer, der allerede er frosne, ligesom der kan nedfrys friske madvarer.

Igangsætning af fryseren

- Det er unødvendigt at indstille fryserens temperatur med termostaten, da den er forudindstillet på fabrikken.
- Sæt stikket i stikkontakten.
- Anbring først madvarerne i fryseren ca. 2 timer, efter der er tændt for den.

Regulering af temperaturen

Positioner fra MIN til MAX: Stigende afkølingstemperatur.

- Termostatindstilling:

MIN - opbevaring af madvarer i korte perioder

NORMAL - opbevaring af madvarer i længere tid

MAX - position til opbevaring af madvarer i længere tid samt til indfrysning af madvarer.

Bemærk:

Rumtemperaturen, antallet af gange, døren åbnes, samt placeringen af apparatet har betydning for temperaturen i fryseren.

Indstillingerne af termostaten skal derfor stå i forhold til disse faktorer.

Indfrysning

Anbring den maksimalt tilladte mængde af friske madvarer (mængden er angivet på typepladen) i det midterste rum. Sørg for, at madvarerne ikke berører allerede indfrosne varer.

For at opnå den maksimale ydelse skal termostatknappen stilles på positionen Super, før madvarerne lægges i fryseren. Efter 24 timer stilles knappen tilbage på positionen Normal.

Når madvarerne er anbragt i fryseren, er ca. 24 timer med "MAX"-funktionen generelt nok. Når dette tidsrum er gået, kan "MAX"-funktionen (hvis den findes) deaktiveres.

Bemærk:

Hvis det kun drejer sig om få madvarer, kan disse lægges hvor som helst i fryseren med undtagelse af den nederste skuffe.

Man kan desuden lade være med at aktivere lynindfrysningfunktionen (hvis den findes) for at undgå unødigt energiforbrug.

Termostat

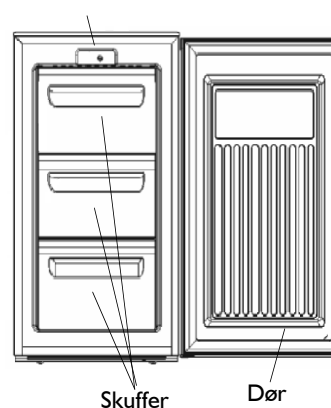

Kontrolpanel

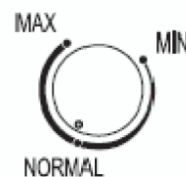

Råd vedrørende indfrysning og opbevaring af friske madvarer.

- Pak madvarerne godt ind i et af følgende:
Stanniol, plastfilm, vandtætte plastbeholdere, lågbeholdere i polyætylen eller fryseemballage, som er egnet til de pågældende madvarer.
- Madvarerne skal være friske og af bedste kvalitet.
- Frisk frugt og grøntsager skal indfrysnes straks efter høst, så næringsstofferne, formen, konsistensen, farven samt smagen bevares bedst.

Bemærk:

- Lad altid varme madvarer afkøle, inden de anbringes i fryseren.
- Helt eller delvist optøede madvarer bør anvendes straks. De må ikke genindfrysnes, medmindre de anvendes i en tilberedt ret, der herefter kan genindfrysnes. Når de optøede fødevarer er tilberedt, kan de atter indfrysnes.

Vigtigt:

I den viste tabel ses det antal måneder, hvori friske, indfrosne varer kan opbevares.

Klassificering af indfrosne varer

Anbring og klassificer frostvarerne i fryseren.

Det anbefales at mærke emballagen med dato, så holdbarhedsdatoen kan overholdes.

Råd om opbevaring af frostvarer

Ved køb af frostvarer skal man:

- Sikre sig, at emballagen eller pakken er intakt, da madvaren kan forringes. Hvis en pakke er bulet eller har fugtige pletter, har den ikke været opbevaret under optimale betingelser og kan have været udsat for delvis optøning.
- Bruge termoposer til transporten, og købe frostvarer som det sidste.
- Straks anbringe varerne i fryseren ved hjemkomsten.
- Undlade at genindfryse delvist optøede varer, men anvende dem inden for 24 timer.
- Undgå eller begrænse temperaturudsving mest muligt. Overholde udløbsdatoen på emballagen.
- Altid følge anvisningerne på emballagen vedrørende opbevaring af frostvarer.

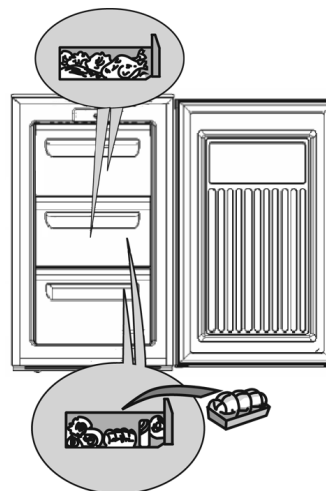

| MÅNEDER | MADVARER |
|---------|----------|
| 1-3 | |
| 4-7 | |
| 8-12 | |

Fjernelse af skufferne

- Træk skufferne ud, til de ikke kan komme længere, løft dem en smule, og træk dem herefter helt ud.

Bemærk:

Er der behov for mere plads, kan man fjerne skufferne. Kontrollér, at fyldningen ikke overstiger grænseværdierne, som, hvis de forefindes, er angivet på fryserens sidevægge.

Fremstilling af isterninger

- Fyld bakken til isterninger 2/3 op med vand, og sæt den ind i det dertil bestemte rum i fryseren.
- Hvis isterningbakken sidder fast på bunden, må man ikke anvende spidse eller skarpe genstande til at løsne den med.
- Isternerne kommer lettere ud, hvis bakken vrides let.

Bemærk:

Det er vanskeligt at åbne døren til fryseren igen, lige efter at den er blevet lukket.

Det anbefales at vente i to til tre minutter, for at det dannede undertryk kan udlignes.

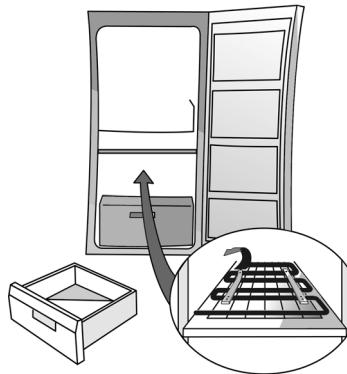

Fig. 1

AFRIMNING OG RENGØRING AF FRYSEREN

Før enhver form for vedligeholdelse eller rengøring skal stikket tages ud af stikkontakten, eller strømmen afbrydes på hovedafbryderen.

Det anbefales at afrime fryseren 1-2 gange årligt, eller så snart rimlaget på fryseristene bliver for tykt.

Dannelse af rim på fryseristene er helt normalt.

Mængden samt hastigheden, hvormed den dannes, er afhængig af de omgivende klimaforhold samt antallet af gange, døren åbnes, og rimen ophober sig især på de øverste riste.

Det anbefales at afrime fryseren, når der kun er få varer i den.

- Åbn døren, og tag madvarerne ud af fryseren. Pak dem ind i avispapir, og læg dem et køligt sted eller i en termopose.
- Lad døren stå åben, så isen på væggene kan smelte.
- Rengør med en svamp, der er fugtet med lunkent vand og/eller sæbevand. Der må ikke anvendes slibemidler.
- Skyl, og tør godt efter.
- Læg madvarerne på plads.
- Luk fryserens dør.
- Sæt stikket i stikkontakten.
- Sæt fryseren i gang.

RENGØRING OG VEDLIGEHOLDELSE

Rengør regelmæssigt kondensatoren på bagsiden af fryseren med en støvsuger eller en børste.

Ved længerevarende fravær

- Tøm fryseren.
- Tag stikket ud af stikkontakten.
- Afrim, og rengør indvendigt.
- **Lad døren stå åben for at forhindre dannelse af mug og dårlig lugt og for at undgå, at der dannes fugt indvendigt.**

FEJLFINDINGSOVERSIGT

1. Apparatet virker ikke.

- Er der strømafbrydelse?
- Er der tændt på hovedafbryderen?
- Fungerer relæet korrekt?
- Er termostaten indstillet korrekt?
- Er apparatet blevet sat korrekt i gang?

2. Et unormalt tykt rimlag.

- Er afløbskanalen til vandet blevet genanbragt korrekt?
- Er døren ordentligt lukket?

Bemærk:

- Hvis skabets forkant er varm, skyldes det ikke en fejl, men er en hjælp til at forhindre dannelse af kondens.
- Gurglende og hvislende lyde stammer fra kølesystemet og er helt normale.

SERVICE

Før Service kontaktes:

1. Undersøg, om det er muligt selv at rette fejlene (se afsnittet "Fejlfindingsoversigt").
2. Start apparatet igen for at se, om fejlen er afhjulpet. Hvis dette ikke er tilfældet, afbrydes strømmen igen, og operationen gentages efter en time.
3. Hvis resultatet stadig er negativt, kontaktes Service.

Opgiv venligst:

- Fejltypen
- Modellen
- Servicenummeret (tallet står efter ordet SERVICE på typepladen, der er anbragt inden i apparatet),
- Fulde navn og adresse
- Telefonnummer.

SERVICE 0000 000 00000



OPSTILLING OG VENDING AF DØREN

- Fryseren må ikke installeres tæt på en varmekilde. Den bør ikke opstilles i et varmt rum, udsættes for direkte sollys eller anbringes i nærheden af varmekilder (radiator, komfur), da dette forøger energiforbruget.
- Hvis ovenstående ikke er muligt, skal følgende regler om minimumafstande overholdes:
 - 30 cm fra kulfyrede eller petroleumsfyrede komfurer.
 - 3 cm fra el- og/eller gaskomfurer.
- Fryseren skal anbringes på et tørt sted med tilstrækkelig udluftning.
- Rengør fryseren indvendigt (se "Afrimning og rengøring af fryseren")
- Monter tilbehøret.

Eltilslutning

- **Tilslutning skal foretages i henhold til gældende lokal lovgivning.**
- Netspændingen og strømforbruget fremgår af typepladen, der er anbragt inden i apparatet.
- **Dette apparat skal ekstrabeskyttes, jvf. stærkstrømsreglementet. Producenten fralægger sig ethvert ansvar for skader på personer, dyr eller ting som følge af manglende overholdelse af lovgivningen.**
- Hvis stikproppen og den LOVLIGE stikkontakt ikke passer sammen, skal stikproppen udskiftes af en autoriseret tekniker.
- Der må ikke benyttes forlængerledninger eller multistikdåser.

Afbrydelse af elektricitet

Elektriciteten skal kunne afbrydes enten ved at tage stikket ud eller ved hjælp af en bipolær afbryder, der er anbragt før stikkontakten.

Vending af døren

Hvis det er nødvendigt, kan døren vendes, så den åbnes til den modsatte side.

Pas på! Apparatet må ikke være tilsluttet strømforsyningen, når døren vendes. Tag stikket ud af stikkontakten først.

- Skru de to skruer (1/2) på bagsiden af køleskabets top (3) ud med en stjerneskruetrækker
- Fjern plasttoppen (3) og dækslet på hængselhullet (11)
- Skru de to skruer (4) i det øverste hængsel ud (5)
- Flyt dækslet (6) til den modsatte side
- Vip skabet, og fjern de to skruer (7) i det nederste hængsel (8) og den tilhørende fod (9)
- Fjern foden (10) i siden modsat hængslet, og byt den om med foden (9) i punkt (E)
- Monter det nederste hængsel (8) og det øverste hængsel (5) i modsatte side. Gentag derefter punkt A til D i omvendt rækkefølge

1./2. skruer i toppen

3. top

4. skruer i øverste hængsel

5. nederste hængsel

6. dækslet

7. skruer i nederste hængsel

8. nederste hængsel

9. fod i hængselsiden

10. fod

11. dækslet til hængselhul

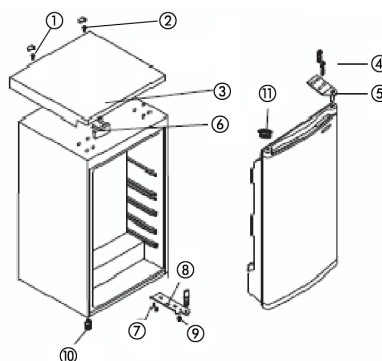

Opstillingskrav

For at sikre en korrekt funktion må apparatet ikke udsættes for temperaturer under 16 °C eller over 32 °C.

Det frarådes at opstille apparatet følgende steder: køkken uden luftcirkulation, udvendigt rum, drivhus, garage. For at fungere korrekt skal apparatet opstilles:

i tørre omgivelser.

langt fra direkte sollys.

langt fra høje temperaturer (ikke tæt på kogeplader eller andre varmekilder).

Apparatet er meget tungt, når det er fyldt, og det skal derfor opstilles på et solidt gulv, der kan bære vægten.

Ventilationskrav

Skub forsigtigt fryseren på plads, til den befinder sig i en passende afstand fra væggen.

Når fryseren er anbragt korrekt, skal der være 50 mm plads over den.

Hvis der ikke er plads til rådighed over apparatet, skal der være 25 mm fri plads på begge sider.

Kontrollér, at apparatet ikke står på elkablet.

Dele, der kan blive varme, må ikke være fritlagte. Hvis det er muligt, skal apparatets bagside derfor befinde sig nær væggen. Overhold den anførte fri plads til luftcirkulation.

Nivellering

Apparatet skal placeres i vater. Sådan undgås vibrationer:

Kontrollér, at apparatet står lige, og at begge reguleringsanordningerne står sikkert på gulvet, så fryseren er placeret i vater.

Stil apparatet i vater ved at skrue på den relevante reguleringsanordning på forsiden (brug fingrene eller en skruetrækker).

Apparatet er tungt. Vær derfor forsigtig i forbindelse med flytninger.

* For detaljerede specifikationer henvises der til typepladen, der er anbragt bag på fryseren. Ret til ændring af specifikationerne uden varsel forbeholdes.

Bemærk:

Hvis Service udfører vending af døren, regnes det ikke for et garantiindgreb.

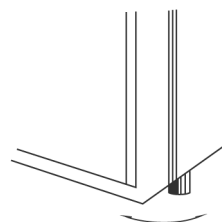
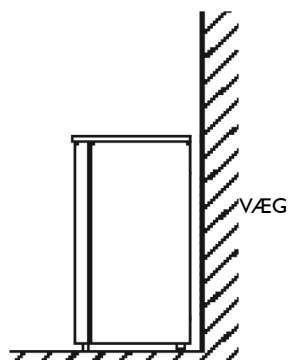

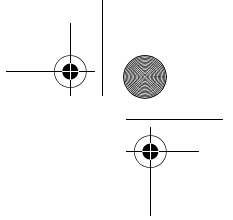

KÄYTTÖOHJE

**ENNEN LAITTEEN KÄYTTÖÖNOTTOA
YMPÄRISTÖNSUOJELUA KOSKEVIA
OHJEITA**

**YLEISIÄ VAROTOIMIA JA SUOSITUKSIA
PAKASTIMEN KÄYTTÖ**

PAKASTIMEN SULATUS JA PUHDISTUS

PUHDISTUS JA HUOLTO

VIANMÄÄRITYS

HUOLTOPALVELU

ASENNUS JA OVEN KÄTISYYS

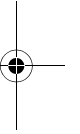
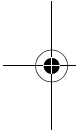

ENNEN LAITTEEN KÄYTTÖÖNOTTOA

- Ostamasi tuote on suunniteltu käytettäväksi kotitaloudessa sekä:
 - työpaikkojen, liikkeiden/toimistojen keittiötiloissa
 - maataloissa
 - hotelleissa, motelleissa, asunhotelleissa, bed & breakfast -huoneissa yksityisen asiakkaan käytössä.

Lue huolellisesti käyttöohjeet, jotta osaat käyttää laitetta parhaalla tavalla. Niissä on laitteen kuvaus sekä hyödyllisiä neuvoja. Säilytä ohjeet vastaisuuden varalle.

1. Puretasi laitteen pakkauksesta tarkista, ettei se ole vaurioitunut kuljetuksessa ja että ovi sulkeutuu kunnolla. Mahdollisista vaurioista on ilmoitettava jälleenmyyjälle 24 tunnin kuluessa.
2. Odota vähintään kaksi tuntia ennen kuin kytket laitteen toimintaan, jotta jäähdytyspiiri toimii täydellä teholla.
3. Laitteen asennuksen ja sähköliitännät saa suorittaa vain pätevä asiantuntija valmistajan ohjeiden sekä voimassaolevien paikallisten määräysten mukaisesti.
4. Puhdista laite sisältä ennen sen käyttöä.

YMPÄRISTÖNSUOJELUA KOSKEVIA OHJEITA

1. Pakkaus

Pakkaus on valmistettu 100-prosenttisesti kierrätettävästä materiaalista ja siinä on kierrätysmerkki. Hävitä se paikallisten jätehuoltomääräysten mukaisesti.

Pidä pakkausmateriaalit (muovipussit, polystyreenipalat jne.) poissa lasten ulottuvilta, sillä ne voivat aiheuttaa vaaratilanteita.

2. Laitteen käytöstäpoisto ja hävittäminen

Laitte on valmistettu kierrätettävistä materiaaleista.

Tämä laite on merkitty sähkö- ja elektroniikkalaitteiden kierrätystä koskevan WEEE-direktiivin (Waste Electrical and Electronic Equipment) 2002/96/EY mukaisesti. Varmistamalla, että laite poistetaan käytöstä asianmukaisesti, voit auttaa estämään mahdollisia ympäristö- ja terveyshaittoja.

Laitteessa tai sen mukana toimitetuissa asiakirjoissa

oleva symboli  tarkoittaa, ettei laitetta saa hävittää kotitalousjätteen mukana. Laite on toimitettava sähkö- ja elektroniikkakomponenttien keräys- ja kierrätyspisteeseen.

Kun poistat laitteen käytöstä, tee se käyttökelvottomaksi katkaisemalla virtajohto. Irrota ovet ja hyllyt, jotta lapset eivät voi päästä kaapin sisään ja jäädä sinne. Romuta laite paikallisten jätehuoltomääräysten mukaisesti, vie se keräyskeskukseen. Älä jätä laitetta ilman valvontaa edes muutamaksi päiväksi, se voi olla lapsille vaarallinen. Lisätietoja tuotteen käsittelystä, hävittämisestä ja kierrätyksestä saa paikallisilta viranomaisilta, jätehuoltolaitokselta tai liikkeestä, josta tuote on ostettu.

Huomaa:

Tässä laitteessa ei käytetä CFC-kaasua. Jäähdytyskierto sisältää R134a- (HFC) tai R600a- kylmäainetta (HC) (katso laitteen sisäpuolelle kiinnitettyä arvokilpeä).

Isobutaania sisältävät laitteet (R600a): Isobutaani on luonnonkaasu, jolla ei ole haitallisia ympäristövaikutuksia. On kuitenkin oltava varovaisia, koska isobutaani on tulenarkaa. Jäähdytysputkiston moitteeton kunto on siis ehdottomasti varmistettava.

Tämä tuote voi sisältää kasvihuonekaasuja, joita on käsitelty Kioton sopimuksessa. Jäähdytyskaasu on suljettu ilmatiiviin järjestelmän sisään. Jäähdytyskaasu: R134a-kylmäaineen maapallon lämpenemiseen liittyvä GWP-arvo on 1300.

Vaatimustenmukaisuusvakuutus

Tämä laite on tarkoitettu elintarvikkeiden säilyttämiseen ja se on valmistettu Euroopan parlamentin asetuksen (EY) 1935/2004 mukaisesti.



Tämä laite on suunniteltu ja valmistettu ja sitä markkinoidaan seuraavien direktiivien mukaisesti:

- pienjännitedirektiivin 2006/95/EY turvavaatimukset (korvaa direktiivin 73/23/ETY ja sen muutokset),
- EMC-direktiivin 2004/108/EU suojausvaatimukset.

Laitteen sähköturvallisuus voidaan taata vain, kun se on kytketty asianmukaisesti maadoitettuun, määräysten mukaiseen verkkopistorasiaan.



YLEISIÄ VAROTOIMIA JA SUOSITUKSIA

ASENNUS

- Laitteen siirtämisessä ja asennuksessa tarvitaan vähintään kaksi henkilöä.
- Varo, ettet vahingoita lattiaa siirtämisen aikana (esimerkiksi parkettia).
- Tarkista asennuksen yhteydessä, ettei laite ole virtajohdon päällä.
- Varmista, että laite ei ole lämmönlähteen lähellä.
- Riittävän ilmankierron varmistamiseksi laitteen kummallekin sivulle ja yläpuolelle on jätettävä vapaata tilaa asennusohjeiden mukaisesti.
- Älä peitä tai tuki laitteen ilmanvaihtoaukkoja.
- Älä vahingoita jääkaapin jäähdytysputkistoa.
- Sijoita laite tukevalle ja tasaiselle lattialle, tarkoituksenmukaiseen ja riittävän tilavaan paikkaan.
- Sijoita laite kuivaan ja hyvin ilmastoituun tilaan. Laite on suunniteltu toimimaan parhaiten ympäristössä, jonka lämpötila on alla mainittujen arvojen välillä, arvokilvessä osoitetun ilmastoluokan mukaisesti. Laite ei mahdollisesti toimi kunnolla, jos se on ollut kauan näitä lämpötila-arvoja lämpimämmässä tai kylmemmässä tilassa.

| Ilmastoluokka | Ymp. lämpöt. (°C) | Ymp. lämpöt. (°F) |
|---------------|----------------------|----------------------|
| SN | 10-32 | 50-90 |
| N | 16-32 | 61-90 |
| ST | 16-38 | 61-100 |
| T | 16-43 | 61-110 |

- Tarkista, että arvokilvessä mainittu jännite vastaa asuntosi jännitettä.
- Älä käytä yksi- tai kaksiosaisia jakorasioita tai jatkojohtoja.
- Käytä vesiliitännässä ainoastaan laitteen mukana toimitettua uutta letkua. Älä käytä vanhan koneen letkua.
- Virtajohdon muutostyöt tai vaihtamisen saa tehdä vain pätevä henkilökunta tai huoltopalvelu.
- Sähköverkosta irrottamisen on oltava mahdollista joko irrottamalla pistoke pistorasiasta tai verkkokytkimen avulla.

TURVALLISUUS

- Älä koskaan sijoita laitteeseen suihkepulloja, ponnekaasuja sisältäviä säiliöitä tai tulenarkoja aineita.
- Älä säilytä tai käytä kaasua, bensiiniä tai muita tulenarkoja kaasuja tai nesteitä tämän tai minkään muunkaan kodinkoneen läheisyydessä. Höyryt voivat aiheuttaa tulipalon tai räjähdysten.
- Älä yritä nopeuttaa sulamista mekaanisten apuvälineiden, sähkölaitteiden tai kemikaalien avulla. Käytä ainoastaan valmistajan suosittelemia välineitä.
- Älä käytä tai vie sähkölaitteita laitteen sisälle, elleivät ne ole valmistajan nimenomaisesti valtuuttamia.
- Tämä laite ei ole tarkoitettu fyysisesti, sensorisesti tai henkisesti rajoitteisten tai muulla tavalla taitamattomien tai kokemattomien henkilöiden (ei myöskään lasten) käyttöön, ellei heidän turvallisuudestaan vastuussa oleva henkilö valvo ja opasta heitä laitteen käytössä.
- Vältäaksesi tukehtumis- tai loukkuun jäämisvaaran älä anna lasten leikkiä laitteen läheisyydessä tai mennä kaapin sisälle.
- Älä laita suuhun kylmävaraajien (mallikohtainen varuste) sisältämää (myrkytöntä) ainetta.
- Älä nauti jääkuutioita tai mehujäitä suoraan pakastimesta, sillä ne voivat aiheuttaa kylmävammoja.

KÄYTTÖ

- Irrota pistoke pistorasiasta tai kytke laite irti sähköverkosta ennen minkään huolto- tai puhdistustoimenpiteen aloittamista.
- Laitteet, joissa on jääpalakone ja vedenannostelija, on liitettävä puhtaaseen vesijohtoverkkoon (vesijohtoverkon paine välillä 0,17 - 0,81 MPa (1,7 - 8,1 bar)). Jääpalakoneet ja/tai vedenannostelijat, joita ei liitetä suoraan vesijohtoverkkoon, saa täyttää vain puhtaalla juomavedellä.
- Käytä jääkaappiosastoa vain tuoreiden elintarvikkeiden säilyttämiseen ja pakastinosastoa vain pakasteiden säilyttämiseen, tuoreiden elintarvikkeiden pakastamiseen ja jääkuutioiden valmistamiseen.
- Älä laita pakastimeen nesteitä lasiastioissa, sillä ne voivat särkyä.

Valmistaja ei vastaa millään tavalla vahingoista, jotka ovat aiheutuneet edellä mainittujen ohjeiden ja varoitusten huomiotta jättämisestä

PAKASTIMEN KÄYTTÖ

Tässä pakastimessa voidaan säilyttää jo pakastettuja elintarvikkeita sekä pakastaa tuoreita elintarvikkeita.

Pakastimen käyttöönotto

- Pakastimen lämpötilaa ei tarvitse säätää termostaattilla, sillä lämpötila on säädetty valmiiksi tehtaalla.
- Kiinnitä pistoke pistorasiaan.
- Laita pakastettavat tuotteet pakastimeen vasta, kun laite on ollut käynnissä noin kaksi tuntia.

Lämpötilan säätäminen

Kun termostaattikytkintä käännetään asennosta MIN asentoon MAX, jääkaapin lämpötila alenee.

- Termostaatin asetus:

MIIN - elintarvikkeiden lyhytaikainen säilyttäminen

NORMAL - elintarvikkeiden pitempiaikainen säilyttäminen

MAX - elintarvikkeiden pitkäaikainen säilyttäminen ja pakastaminen

Huom.

Ympäristön ilman lämpötila, oven avaamistiheys ja laitteen sijainti saattavat vaikuttaa pakastimen sisälämpötilaan.

Ota huomioon nämä tekijät termostaattia säätäessäsi.

Pakastaminen

Sijoita enintään laitteen arvokilvessä ilmoitettu määrä elintarvikkeita laitteen keskiosaan. Älä laita niitä liian lähelle jo pakastettuja ruokia.

Parhaan pakastustuloksen aikaansaamiseksi käännä termostaattikytkin asentoon Max ennen kuin laitat pakastettavat tuotteet pakastimeen. Laita ruoat sen jälkeen pakastimeen ja käännä termostaattikytkin asentoon Normal 24 tunnin kuluttua.

Yleensä elintarvikkeiden sijoittamisen jälkeen riittää noin 24 tunnin toiminta asetuksella MAX. Kun tämä aika on kulunut, kytke toiminto MAX pois käytöstä (mallikohtainen).

Huomio:

Jos pakastettavia elintarvikkeita on vähän, ne voidaan asettaa mihin tahansa koriin alinta lukuunottamatta.

Tässä tapauksessa pikapakastustoimintoa (mallikohtainen varuste) ei myöskään tarvitse välttämättä kytkeä toimintaan turhan energiankulutuksen välttämiseksi.

Termostaatti

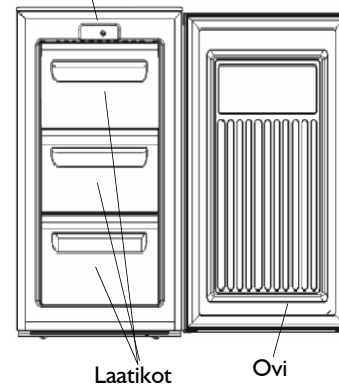

Hallintayksikkö

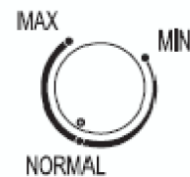

Neuvoja tuoreiden elintarvikkeiden pakastamista ja säilyttämistä varten.

- Kääri tai pakkaa tuoreet elintarvikkeet pakastukseen sopivaan alumiinifolioon, muovikelmuun, tiiviiseen muovipakkaukseen, kannelliseen polyeteeniastiaan tai pakastusrasiaan.
- Pakastettavien elintarvikkeiden tulee olla tuoreita ja korkealaatuisia.
- Tuoreet hedelmät ja vihannekset on parasta pakastaa heti poimimisen jälkeen, jotta niiden ravintoaineet, rakenne, väri ja maku säilyvät parhaiten.

Huom.

- Anna lämpimien ruokien aina jäähtyä ennen kuin laitat ne pakastimeen.
- Käytä sulaneet tai osaksi sulaneet pakasteet välittömästi sulamisen jälkeen. Älä pakasta niitä uudelleen muuta kuin siinä tapauksessa, että ne kypsennetään. Kypsennettynä ruoka voidaan pakastaa uudelleen.

Tärkeää:

Noudata oheista säilytystaulukkoa tuoreiden pakastettujen elintarvikkeiden säilytyksessä.

Pakasteiden järjestäminen ja merkintä

Aseta pakasteet laitteeseen hyvään järjestykseen.

Suositeltavaa on, että merkitset pakkaukseen pakastuspäivämäärän, jotta huomaat käyttäät tuotteen ennen kuin se on vanhentunut.

Pakastettujen elintarvikkeiden säilytysohjeita

Tarkista seuraavat asiat pakasteita ostaessasi:

- Pakkauksen tulee olla moitteettomassa kunnossa. Vialliset pakkaukset saattavat aiheuttaa elintarvikkeen pilaantumisen. Jos pakkaus on pullistunut tai jos siinä on kosteusjälkiä, tuotetta ei ole säilytetty optimiolosuhteissa, ja se on saattanut sulaa säilytyksen aikana.
- Osta pakasteet viimeiseksi ja kuljeta ne kotiin kylmälaukussa.
- Laita pakasteet pakastimeen heti kotiin tultuasi.
- Älä pakasta uudelleen osaksi sulanutta pakastetta, vaan käytä tuote 24 tunnin kuluessa.
- Vältä lämpötilan vaihteluita tai rajoita ne mahdollisimman vähäisiksi. Noudata pakkaukseen merkittyä viimeistä käyttöpäivää.
- Noudata aina pakkauksessa olevia säilytysohjeita.

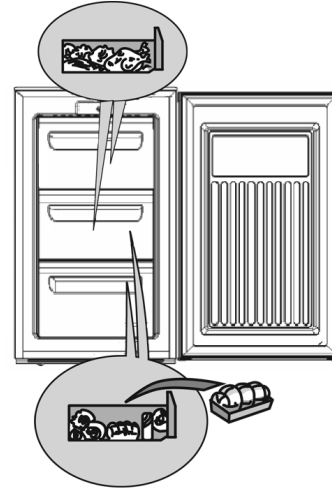

| KK | RUOKALAJI |
|------|-----------|
| 1-3 | |
| 4-7 | |
| 8-12 | |

Korien poistaminen

- Vedä koria ulospäin pidäkkeeseen asti, nosta ylös ja vedä ulos.

Huom.

Jos tarvitset lisätilaa, voit ottaa laatikot pois pakastimen sisältä. Tarkista, että täyttömäärä ei ylitä tuotteen reunaan merkittyjä (mallikohtaisia) rajoituksia.

Jääkuutioiden valmistus

- Täytä 2/3 jääkuutioastiasta vedellä ja aseta se pakastusosastoon.
- Jos astia tarttuu pakastimen pohjaan, älä käytä irrottamiseen teräviä tai leikkaavia esineitä.
- Jääkuutiot irtoavat helpommin, kun taivutat astiaa varovasti.

Huom.

Pakastimen ovea saattaa olla vaikea avata uudelleen heti sulkemisen jälkeen.

Odota muutama minuutti, jotta laitteen sisään muodostunut alipaine tasaantuu.

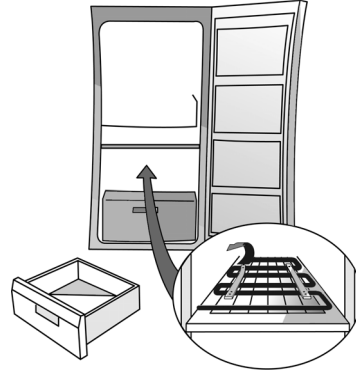

Kuva 1

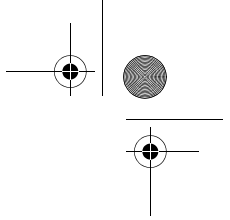

PAKASTIMEN SULATUS JA PUHDISTUS

Irrota pistoke pistorasiasta tai kytke laite irti sähköverkosta ennen minkään huolto- tai puhdistustoimenpiteen aloittamista.

Pakastin on suositeltavaa sulattaa 1 tai 2 kertaa vuodessa tai kun ritilöille muodostunut jääkerros on liian paksu.

Jään muodostuminen jäähdytysritilöille on normaali ilmiö. Kerroksen paksuus ja muodostumisnopeus riippuvat ympäristöolosuhteista ja oven avaamistiheydestä. Jäätä muodostuu nopeammin ylempiin ritilöihin.

Sulatus kannattaa tehdä silloin, kun säilytettäviä pakasteita on vähän.

- Avaa ovi ja tyhjennä lokero elintarvikkeista. Kääri pakasteet tiiviisti sanomalehteen ja vie ne viileään paikkaan tai pakkaa ne kylmälaukkuun.
- Jätä ovi auki, jotta jää sulaa.
- Puhdista pakastin sisältä haaleaan veteen ja/tai neutraaliin pesuaineeseen kostutetulla sienellä. Älä käytä hankaavia aineita.
- Huuhtelee ja kuivaa huolellisesti.
- Järjestä elintarvikkeet takaisin paikalleen.
- Sulje pakastimen ovi.
- Kytke pistoke pistorasiaan.
- Käynnistä pakastin.

PUHDISTUS JA HUOLTO

Puhdista laitteen takapuolelle sijoitettu lauhdutin säännöllisesti pölynimurilla tai harjalla.

Jos laitetta ei käytetä pitkään aikaan

- Tyhjennä pakastin.
- Irrota pakastin sähköverkosta.
- Sulata ja pese laite sisältä.
- **Jätä ovi auki hajun muodostumisen välttämiseksi ja sisäosan kosteuden poistamiseksi.**

VIANMÄÄRITYS

1. Laite ei toimi.

- Onko kyseessä sähkökatko?
- Onko virta kytketty päälle pääkytkimestä?
- Tarkista kodin sähkötaulun sulakkeet.
- Onko termostaatti oikeassa asennossa?
- Onko käyttöönotto tehty oikein?

2. Epänormaali jään muodostuminen.

- Onko sulatusveden tyhjennysputki asetettu oikein paikalleen?
- Onko ovi tiiviisti suljettu?

Huom.

- **Jääkaapin lämmin etureuna ei ole toimintahäiriö, vaan tarkoituksena on estää kosteuden muodostuminen.**
- **Pulputtavat tai puhaltavat jäähdytyspiiristä kuuluvat äänet ovat normaali ilmiö.**

HUOLTOPALVELU

Ennen kuin otat yhteyttä huoltoon:

1. Kokeile, voitko itse poistaa häiriön (katso Vianmäärittäminen).
2. Käynnistä laite uudelleen ja tarkista, onko häiriö poistunut. Jos häiriö esiintyy edelleen, kytkä laite pois toiminnasta ja toista toimenpide noin tunnin kuluttua.
3. Jos häiriö ei tästä huolimatta häviä, ota yhteys valtuutettuun huoltoliikkeeseen.

Ilmoita seuraavat asiat:

- häiriön laatu,
- laitteen malli,
- Service-numero (laitteen sisäpuolelle kiinnitettyssä arvokilvessä SERVICE-sanan jälkeen oleva luku),
- täydellinen osoitteesi,
- puhelin- ja suuntanumerosi.

SERVICE 0000 000 00000



ASENNUS JA OVEN KÄTISYYS

- Älä asenna pakastinta lämmönlähteen läheisyyteen. Sijoittaminen kuumaan tilaan, suoraan auringonpaisteeseen tai lämmönlähteen (lämpöpatterin, liedon) läheisyyteen nostaa energian kulutusta, ja tätä tulee sen vuoksi välttää.
- Jos tämä ei ole mahdollista, noudata seuraavia minimietäisyyksiä:
 - 30 cm puu- tai öljyliesistä
 - 3 cm sähkö- ja/tai kaasuliesistä
- Asenna laite kuivaan ja hyvin ilmastoituun tilaan
- Puhdista laite sisältä (katso Pakastimen sulatus ja puhdistus).
- Aseta varusteet laitteen sisään.

Sähköliitäntä

- **Sähköliitännät tulee suorittaa paikallisten määräysten mukaisesti.**
- Jännite- ja sähkönkulutustiedot on mainittu arvokilvessä, joka sijaitsee laitteen sisällä.
- **Laitteen maadoitus on lakisääteinen. Valmistaja ei vastaa mahdollisista ihmisille, eläimille tai esineille aiheutuneista vahingoista, jotka ovat seurausta yllämainittujen määräysten laiminlyönnistä.**
- Jos pistokkeen ja pistorasian tyyppi ei ole sama, pistoke on vaihdettava pätevän asiantuntijan toimesta.
- Älä käytä jatkojohtoja tai soviteosia.

Sähköverkosta irrottaminen

Sähköverkosta irrottamisen on oltava mahdollista joko irrottamalla pistoke pistorasiasta tai ennen pistorasiaa olevan kaksinapaisen verkkokytkimen avulla.

Oven kätsisyys

Oven avautumissuunta voidaan vaihtaa oikealta vasemmalle (toimituksesta riippuen), jos asennuspaikka sitä vaatii.

Huomio! Laite ei saa olla kytkettynä verkkovirtaan oven kätsisyyden vaihtamisen aikana. Pistoke täytyy ensin irrottaa syöttöverkosta.

- Irrota kaksi ruuvia (1/2) ylätason (3) takaosasta ristipäärüuvitaltalla
- Poista muovinen ylätaso (3) ja saranan reiän tulppa (1)
- Irrota kaksi ruuvia (4) yläsaranasta (5)
- Siirrä kansi (6) toiselle puolelle
- Kallista tuotetta ja irrota kaksi ruuvia (7) alasarana (8) sekä jalka (9)
- Irrota jalka (10) saranan suhteen vastakkaiselta puolelta ja vaihda se jalan (9) paikalle (kohta E)
- Asenna alasarana (8) ja yläsarana (5) toiselle puolelle ja toista toimenpiteet A - D päinvastoin

- 1./2. ylätason ruuvit
3. ylätaso
4. yläsaranan ruuvit
5. yläsarana
6. kansi
7. alasaranan ruuvit
8. alasarana
9. saranan puoleinen jalka
10. jalka
11. saranan reiän tulppa

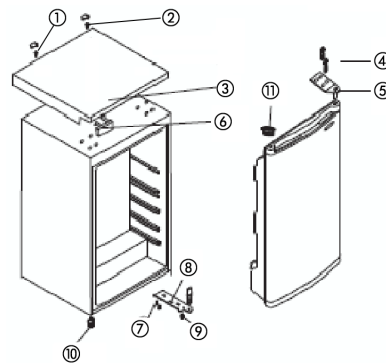

Asennusvaatimukset

Laitteen oikean toiminnan takaamiseksi sitä ei saa altistaa lämpötilalle, joka on alle 16 °C tai yli 32 °C.

On suositeltavaa välttää seuraavanlaisia tiloja: ilman tuuletusta oleva keittiö, ulkotila, kasvihuone, autotalli. Laitteen oikeaa toimintaa varten se täytyy asentaa:

Kuivaan tilaan.

Etäälle suorasta auringonvalosta.

Etäälle äärimmäisistä lämpötiloista (liedet tai muut lämmönlähteet).

Laite on painava kun se on täysi ja se on siis asennettava vakaalle ja tukevalle lattialle.

Tuuletusvaatimukset

Työnnä pakastin varovasti paikalleen niin että laitteen ja seinän väliin jää sopiva rako.

Laitteen ollessa paikallaan sen päällä täytyy olla 50 mm tyhjää tilaa.

Jos laitteen yläpuolella ei ole riittävästi tilaa, molemmille sivuille täytyy jättää 25 mm.

Varmista, että laite ei ole virtajohdon päällä.

Kuumentuvat osat eivät saa olla kosketettavissa. Laitteen takaosan on hyvä olla lähellä seinää, jos mahdollista, mutta jätä aina tuuletuksen vaatima rako.

Tasapainotus

Laitteen täytyy olla vaakasuorassa sen liikkumisen estämiseksi:

Tarkista, että laite on pystysuorassa ja että molemmat säätöjalat koskevat maahan niin että se on tasapainossa.

Tasapainota laite kääntämällä etuosan säätöjalkoja (tee se sormin tai ruuvimeisselillä).

Laite on painava. Ole varovainen sen siirtämisen aikana.

* Tarkat tekniset tiedot löytyvät arvokilvestä, joka on pakastimen takana. Tekniset tiedot voivat muuttua ilman ennakoilmoitusta.

Huomaa:

Laitteen oven kätsyyden vaihtamista Huoltopalvelun toimesta ei katsota takuutoimenpiteeksi.

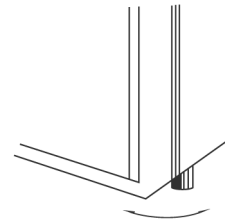
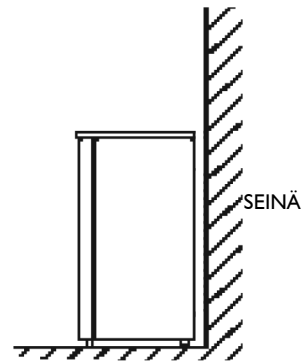

INSTRUKCJA OBSŁUGI

PRZED UŻYTKOWANIEM URZĄDZENIA

**PORADY DOTYCZĄCE OCHRONY
ŚRODOWISKA**

**ŚRODKI OSTROŻNOŚCI I WSKAZÓWKI
OGÓLNE**

JAK URUCHOMIĆ ZAMRAŻARKĘ

**JAK ODSZRONIĆ I WYCZYŚCIĆ
ZAMRAŻARKĘ**

CZYSZCZENIE I KONSERWACJA

INSTRUKCJA WYSZUKIWANIA USTEREK

SERWIS TECHNICZNY

INSTALACJA I PRZEKŁADANIE DRZWI

PRZED UŻYTKOWANIEM URZĄDZENIA

- Urządzenie, które Państwo zakupili, zostało zaprojektowane do użytku domowego oraz do eksploatacji:
 - w pomieszczeniach socjalnych w zakładach pracy, sklepach oraz/lub biurach
 - w fabrykach
 - w hotelach, motelach, pensjonatach, bed & breakfast do użytku przez klienta indywidualnego.

Aby jak najlepiej wykorzystać urządzenie, prosimy dokładnie przeczytać instrukcję obsługi. Zawiera ona opis urządzenia oraz praktyczne porady. Instrukcję należy zachować, aby można było z niej korzystać w przyszłości.

1. Po rozpakowaniu urządzenia sprawdzić, czy nie jest ono uszkodzone oraz czy drzwi zamykają się prawidłowo. Ewentualne szkody powinny być zgłoszone sprzedawcy w ciągu 24 godzin od dostawy urządzenia.
2. Przed włączeniem urządzenia należy odczekać co najmniej dwie godziny w celu zwiększenia efektywności obwodu chłodniczego.
3. Należy dopilnować, aby montaż i podłączenia elektryczne urządzenia zostały wykonane przez wykwalifikowanego technika, według instrukcji producenta i zgodnie z lokalnymi przepisami dotyczącymi bezpieczeństwa.
4. Wyczyścić wnętrze urządzenia przed jego użyciem.

PORADY DOTYCZĄCE OCHRONY ŚRODOWISKA

1. Opakowanie

Materiał z opakowania w 100% nadaje się do recyklingu i jest oznaczony symbolem recyklingu. Złomowanie należy przeprowadzać zgodnie z lokalnymi przepisami.

Materiały opakowania (woreczki plastikowe, kawałki styropianu itp.) należy przechowywać poza zasięgiem dzieci, gdyż stanowią potencjalne źródło zagrożenia.

2. Złomowanie/Utylizacja

Urządzenie zostało wykonane z materiałów, które nadają się do recyklingu.

To urządzenie jest oznaczone zgodnie z Dyrektywą Europejską 2002/96/WE (Dyrektywa WEEE) oraz polską ustawą o zużytej sprzęcie elektrycznym i elektronicznym. Zapewniając prawidłowe złomowanie niniejszego urządzenia, ograniczają Państwo ryzyko negatywnego wpływu produktu na środowisko i zdrowie ludzkie, spowodowanego nieodpowiednią utylizacją produktu.

Symbol  na urządzeniu lub w dokumentacji do niego dołączonej oznacza, że urządzenia nie wolno traktować podobnie jak zwykłe odpady domowe. Należy oddać je do punktu zajmującego się utylizacją i recyklingiem urządzeń elektrycznych i elektronicznych. Podczas złomowania urządzenia należy uniemożliwić jego dalsze użytkowanie poprzez odcięcie przewodu zasilającego oraz zdemontowanie drzwi i pokry, co zapobiegnie uwięzieniu dzieci we wnętrzu urządzenia. Urządzenie należy złomować w zgodzie z lokalnie obowiązującymi przepisami dotyczącymi usuwania odpadów, dostarczając do specjalnego punktu zbiórki; nie pozostawiać urządzenia bez nadzoru nawet na kilka dni, ponieważ stanowi ono potencjalne źródło zagrożenia dla dzieci. Aby uzyskać więcej informacji na temat utylizacji, odzyskiwania oraz recyklingu niniejszego urządzenia, należy skontaktować się z odpowiednim lokalnym urzędem gminy, punktem skupu złomu lub sklepem, w którym zakupiono urządzenie.

Uwaga:

Urządzenie nie zawiera CFC. Obwód chłodniczy jest napełniony czynnikiem R134a (HFC) lub R600a (HC) - patrz tabliczka znamionowa wewnątrz urządzenia.

Dla urządzeń z Izobutanem (R600a): Izobutan jest gazem naturalnym o niewielkim wpływie na środowisko naturalne. Należy jednak zachować ostrożność, gdyż izobutan jest łatwopalny. Należy więc koniecznie upewnić się, czy przewody obwodu chłodniczego nie są uszkodzone.

To urządzenie może zawierać fluorowe gazy cieplarniane wymienione w Protokole z Kioto; gaz chłodzący znajduje się w hermetycznie zamkniętym układzie. Gaz chłodzący: R134a ma potencjał globalnego ocieplenia (GWP) równy 1300.

Deklaracja zgodności

Niniejsze urządzenie przeznaczone jest do przechowywania żywności i zostało wyprodukowane zgodnie z rozporządzeniem WE nr 1935/2004.



Niniejsze urządzenie zostało zaprojektowane, wytworzone i wprowadzone do obrotu zgodnie z:

- zasadami bezpieczeństwa zawartymi w Dyrektywie niskonapięciowej 2006/95/WE (zastępującej Dyrektywę 73/23/EWG wraz z późniejszymi zmianami);
- wymogami bezpieczeństwa określonymi w Dyrektywie dotyczącej kompatybilności elektromagnetycznej nr 2004/108/WE.

Urządzenie jest bezpieczne jedynie w przypadku, gdy zostało poprawnie podłączone do zgodnego z normami uziemienia.



ŚRODKI OSTROŻNOŚCI I WSKAZÓWKI OGÓLNE

INSTALACJA

- Przemieszczanie oraz instalacja produktu muszą być wykonane przez dwie lub więcej osób.
- Podczas przesuwania urządzenia należy uważać, aby nie uszkodzić posadzki (np. parkietu).
- Podczas instalacji należy uważać, by produkt nie uszkodził kabla zasilającego.
- Nie ustawiać urządzenia zbyt blisko źródła ciepła.
- W celu zagwarantowania odpowiedniej wentylacji należy pozostawić trochę wolnej przestrzeni z obydwu stron urządzenia oraz nad nim lub postąpić według szczegółowej instrukcji.
- Należy uważać, aby nie przykrywać ani nie zatykać otworów wentylacyjnych urządzenia.
- Należy uważać, aby nie uszkodzić obiegu czynnika chłodniczego w urządzeniu.
- Zainstalować i wypoziomować urządzenie na podłodze będącej w stanie utrzymać jego ciężar, w odpowiednim do jego wymiarów i przeznaczenia pomieszczeniu.
- Urządzenie należy ustawić w miejscu suchym i dobrze wentylowanym. Urządzenie zostało przewidziane do funkcjonowania w środowisku, w którym temperatura zawiera się w następujących zakresach, zależnych od klasy klimatycznej podanej na tabliczce znamionowej: sprawność urządzenia może ulec pogorszeniu, w przypadku dłuższej eksploatacji w temperaturze wyższej lub niższej w stosunku do podanego przedziału.

| Klasa Klimatyczna | Temp. Otcz. (°C) | Temp. Otcz. (°F) |
|-------------------|------------------|------------------|
| SN | Od 10 do 32 | Od 50 do 90 |
| N | Od 16 do 32 | Od 61 do 90 |
| ST | Od 16 do 38 | Od 61 do 100 |
| T | Od 16 do 43 | Od 61 do 110 |

- Sprawdzić czy napięcie zasilania podane na tabliczce znamionowej odpowiada napięciu sieci.
- Nie używać ani prostych, ani wielokrotnych rozgałęźników lub przedłużaczy.
- W celu podłączenia urządzenia do sieci wodnej użyć nowego przewodu rurowego należącego do jego wyposażenia, a nie używać przewodu należącego do poprzedniego produktu.
- Przeróbki lub wymiana kabla zasilającego mogą być wykonywane wyłącznie przez wykwalifikowany personel lub autoryzowany serwis techniczny.
- Odfacowanie urządzenia od gniazdka zasilającego musi być możliwe przez wyciągnięcie wtyczki lub za pomocą wyłącznika dwubiegunowego znajdującego się przed wtyczką, w łatwo dostępnym miejscu.

BEZPIECZEŃSTWO

- Nie wkładać do urządzenia pojemników pod ciśnieniem ani pojemników zawierających paliwa lub substancje łatwopalne.
- Nie przechowywać i nie używać benzyny, gazu lub łatwopalnych płynów w pobliżu urządzenia lub w pobliżu innego sprzętu elektrycznego. Opary wydzielające się z tych substancji mogłyby spowodować pożar lub wybuch.
- W celu przyspieszenia odszraniania nie wolno stosować urządzeń mechanicznych, elektrycznych lub chemicznych innych od zalecanych przez producenta.
- Nie stosować żadnych urządzeń elektrycznych w komorach urządzenia, jeżeli wyraźnie nie są one zalecane przez producenta.
- Niniejsze urządzenie nie jest przeznaczone do użytkowania przez osoby (w tym dzieci) o ograniczonej zdolności fizycznej, czuciowej lub psychicznej, lub osoby o braku doświadczenia lub znajomości sprzętu, chyba że odbywa się to pod nadzorem lub zgodnie z instrukcją użytkowania sprzętu udostępnionej przez osoby odpowiadające za ich bezpieczeństwo.
- Aby uniknąć niebezpieczeństwa zablokowania się wewnątrz i uduszenia, nie należy dopuszczać, aby dzieci bawiły się bądź chowały w środku urządzenia.
- Nie połknąć płynu (nietoksyczny) zawartego we wkładach chłodniczych, jeśli obecne.
- Nie jeść kostek lodu lub lodów zaraz po ich wyjęciu z zamrażalnika, ponieważ mogłyby spowodować zimne oparzenia.

UŻYTKOWANIE

- Przed przystąpieniem do jakiegokolwiek czynności konserwacji lub czyszczenia, należy wyjąć wtyczkę z gniazdka lub odłączyć zasilanie elektryczne.
- Wszystkie urządzenia wyposażone w wytwarzacz lodu i w dystrybutor wody muszą być podłączone do sieci wody pitnej (o ciśnieniu sieci wodnej zawartym w przedziale: 1,7 – 8,1 bar (25 i 117 PSI)). Wytwarzacze lodu i/lub dystrybutory wody, które nie są podłączone bezpośrednio do sieci wodnej, muszą być napełniane wyłącznie wodą pitną.
- Używać przedziału chłodziarki tylko do przechowywania artykułów świeżych a przedziału zamrażarki do przechowywania mrozonek, zamrażania świeżej żywności i do wytwarzania kostek lodu.
- Nie przechowywać w zamrażalniku szklanych pojemników zawierających płyny, ponieważ mogłyby wybuchnąć.

Producent nie bierze na siebie żadnej odpowiedzialności w razie nieprzebrzegania wymienionych powyżej środków ostrożności i zaleceń.

JAK URUCHOMIĆ ZAMRAŻARKĘ

W zamrażarce można przechowywać zamrożone produkty żywnościowe i zamrażać świeże.

Uruchomienie zamrażarki

- Nie ma potrzeby regulowania temperatury zamrażarki, gdyż została ustawiona fabrycznie.
- Włóż wtyczkę do sieci zasilającej.
- Żywność należy umieścić w zamrażarce dopiero po około 2 godzinach od włączenia.

Regulacja temperatury

Pozycje od MIN do MAX: wzrost temperatury chłodzenia.

- Ustawienie termostatu:

MIN - przechowywanie żywności przez krótki czas;

NORMAL - przechowywanie żywności przez dłuższy czas;

MAX - przechowywanie żywności przez długi czas oraz mrożenie żywności.

Uwaga!

Temperatury wewnętrzne są także zależne od miejsca, w którym stoi zamrażarka, od temperatury powietrza w pomieszczeniu oraz od częstotliwości otwierania jej drzwi.

Pokrętkę termostatu należy ustawić biorąc pod uwagę powyższe czynniki.

Zamrażanie

Ułożyć maksymalną ilość podaną na tabliczce znamionowej w przegrodzie środkowej tak, by wkładane produkty nie stykały się z żywnością wcześniej zamrożoną.

Aby uzyskać maksymalną wydajność urządzenia, przed włożeniem żywności do zamrożenia ustawić pokrętkę termostatu w położeniu Max, włożyć żywność i po 24 godzinach przestawić pokrętkę z powrotem w położenie Normal.

Zwykle wystarczają około 24 godziny funkcji "MAX" od włożenia żywności; po tym czasie wyłączyć funkcję "MAX" (jeśli jest).

Uwaga!

Jeśli ilość żywności do zamrożenia jest niewielka, można ją umieścić w dowolnej przegrodzie, za wyjątkiem dolnej.

Można również nie włączać funkcji szybkiego mrożenia (jeśli jest), aby zapobiec zbędnemu zużyciu energii elektrycznej.

Termostat

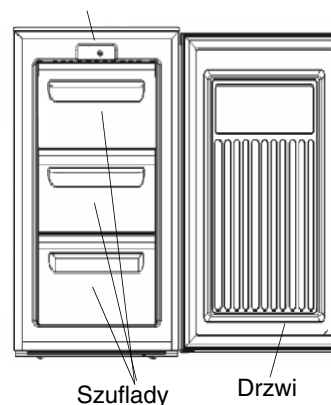

Moduł sterowniczy

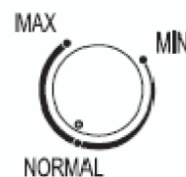

Porady dotyczące zamrażania i przechowywania świeżej żywności.

- Świeży produkt przeznaczony do zamrożenia, należy szczelnie zapakować w: folię aluminiową, folię przezroczystą, szczelne opakowania z tworzywa, pojemniki polietylenowe z pokrywkami, pojemniki zamrażalnikowe, o ile nadają się do zamrażania żywności.
- Produkty żywnościowe powinny być świeże i najlepszej jakości.
- Świeże warzywa i owoce należy, w miarę możliwości, zamrażać zaraz po zebraniu, gdyż zapewni to zachowanie ich składników odżywczych, kształtu, konsystencji, koloru i smaku.

Uwaga!

- Potrawy gorące należy zawsze schłodzić przed włożeniem do zamrażarki.
- Natychmiast spożyć produkty rozmrożone całkowicie lub częściowo. Nie należy ich ponownie zamrażać, chyba że po ugotowaniu. Po zagotowaniu produkt można ponownie zamrozić.

Ważne:

Czas przechowywania świeżej zamrożonej żywności podany jest w tabeli obok.

Uporządkowanie produktów zamrożonych

Produkty zamrożone należy umieszczać w zamrażarce w sposób uporządkowany.

Zaleca się umieszczanie na opakowaniu daty zamrożenia, aby można było dany produkt przeznaczyć do konsumpcji przed upływem jego okresu przechowywania.

Porady odnośnie przechowywania zamrożonych produktów

- W momencie zakupu mrożonek należy upewnić się, czy:
- Opakowanie lub paczka nie są uszkodzone, gdyż jakość produktu może ulec obniżeniu. Jeśli opakowanie jest napęczniałe lub z plamkami wilgoci, oznacza to, że produkt nie był przechowywany w optymalnych warunkach i mógł się zacząć rozmrażać.
 - Mrożonki należy kupować w końcowej fazie zakupów, a do ich przenoszenia trzeba używać toreb termicznych.
 - Po powrocie do domu należy niezwłocznie włożyć je do zamrażarki.
 - Nie można zamrażać ponownie produktów częściowo rozmrożonych, lecz należy spożyć je w ciągu 24 godzin.
 - Unikać albo zredukować do minimum wahania temperatury. Przestrzegać daty przydatności do spożycia, podanej na opakowaniu.
 - Należy zawsze postępować według instrukcji przechowywania mrożonek umieszczonej na opakowaniu.

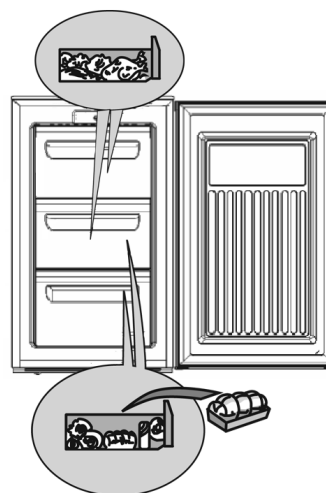

| MIESIĄCE | PRODUKTY |
|----------|----------|
| 1-3 | |
| 4-7 | |
| 8-12 | |

Wymowanie szuflad

- Wysunąć szuflady do oporu, lekko podnieść i wyjąć.

Uwaga!

Aby uzyskać większą pojemność, można wyjąć szuflady.

Sprawdzić, czy ilość włożonej żywności nie przekracza wielkości podanej na ściankach urządzenia (jeśli takie ograniczenia podano).

Wytwarzanie kostek lodu

- Należy napęlić wodą odpowiednią wanienkę do poziomu 2/3 i umieścić ją w odpowiedniej przegrodzie zamrażalnika.
- W celu wyjęcia przymarznętego pojemniczka z lodem nie wolno używać ostrych lub kłujących narzędzi.
- Aby ułatwić wyjęcie kostek lodu z wanienki, należy ją lekko zgiąć.

Uwaga:

Otwieranie drzwi zamrażarki tuż po ich zamknięciu jest utrudnione.

Zaleca się odczekanie dwóch do trzech minut, aby nastąpiło wyrównanie powstałego podciśnienia.

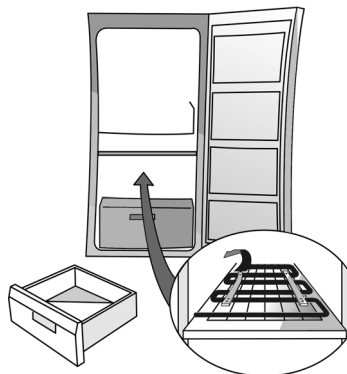

Rys.1

JAK ODSZRONIĆ I WYCZYŚCIĆ ZAMRAŻARKĘ

Przed przystąpieniem do jakiegokolwiek czynności konserwacji lub czyszczenia należy wyjąć wtyczkę z gniazdka, aby odłączyć urządzenie od zasilania z sieci elektrycznej.

Zaleca się wykonanie odszraniania zamrażarki 1 lub 2 razy do roku oraz wówczas, gdy powstała nadmierna warstwa szronu.

Powstawanie szronu na kratkach chłodzących jest zjawiskiem normalnym. Ilość i szybkość odkładania się szronu zależy od warunków otoczenia oraz od częstotliwości otwierania drzwi.

Radzimy Państwu wykonać odszranianie wówczas, gdy zapasy żywności są minimalne.

- Otworzyć drzwi, wyjąć wszystkie produkty spożywcze, zawinąć je ciasno w papier gazetowy i umieścić w miejscu bardzo chłodnym lub w torbie termicznej.
- Pozostawić otwarte drzwi, aby umożliwić roztopienie się lodu.
- Wnętrze należy czyścić wilgotną gąbką, zamoczoną w ciepłej wodzie i/lub neutralnym detergencie. Nie używać produktów ściernych.
- Dokładnie optukać i wytrzeć wnętrze.
- Ułożyć produkty.
- Zamknąć drzwi zamrażalnika.
- Włożyć wtyczkę do gniazdka.
- Uruchomić zamrażarkę.

CZYSZCZENIE I KONSERWACJA

Należy okresowo czyścić kondensator znajdujący się w tylnej części urządzenia przy pomocy odkurzacza lub szczotki.

Długa nieobecność

- Opróżnić zamrażarkę.
- Odłączyć urządzenie od sieci elektrycznej.
- Odszronić i wyczyścić wnętrze.
- **Aby nie dopuścić do powstania przykrych zapachów i wysuszyć wnętrze, należy pozostawiać drzwi otwarte.**

INSTRUKCJA WYSZUKIWANIA USTEREK

1. Urządzenie nie działa.

- Czy nie ma przerwy w zasilaniu?
- Czy jest załączony wyłącznik główny?
- Czy zabezpieczenia instalacji elektrycznej w mieszkaniu działają prawidłowo?
- Czy termostat jest ustawiony prawidłowo?
- Czy urządzenie zostało prawidłowo uruchomione?

2. Nadmierne szronienie.

- Czy spust wody został prawidłowo umieszczony?
- Czy drzwi są prawidłowo zamknięte?

Uwagi:

- **Jeśli przednia krawędź chłodziarki jest ciepła, nie jest to wynikiem uszkodzenia, ale powstawania kondensatu.**
- **Furkot, szum z rozprężania, pochodzące z obwodu chłodniczego są zjawiskiem normalnym.**

SERWIS TECHNICZNY

Przed skontaktowaniem się z Serwisem Technicznym:

1. Sprawdzić, czy nie ma możliwości samodzielnego usunięcia usterki (Patrz "Instrukcja wyszukiwania usterek").
2. Uruchomić ponownie urządzenie, aby upewnić się czy usterka nie ustąpiła. Jeśli wynik jest negatywny, wyłączyć ponownie urządzenie i powtórzyć sprawdzian po godzinie.
3. Jeżeli rezultat jest w dalszym ciągu negatywny, należy skontaktować się z Serwisem Technicznym.

Należy podać:

- rodzaj usterki,
- model,
- numer serwisowy (numer po słowie SERVICE, na tabliczce znamionowej, znajdującej się wewnątrz urządzenia),
- dokładny adres,
- numer telefonu wraz z numerem kierunkowym.

SERVICE 0000 000 00000



INSTALACJA I PRZEKŁADANIE DRZWI

- Urządzenie należy zainstalować z dala od źródeł ciepła. Instalacja w ciepłym pomieszczeniu, wystawienie na bezpośrednie działanie promieni słonecznych lub umieszczenie w pobliżu źródła ciepła (kaloryfery, piecyki) spowoduje zwiększenie zużycia energii i należy tego unikać.
- Jeśli nie jest to możliwe, należy przestrzegać następujących minimalnych odległości:
 - 30 cm od kuchenek węglowych lub naftowych;
 - 3 cm od kuchenek elektrycznych i/lub gazowych.
- Należy je ustawić w miejscu suchym i z dobrą wentylacją
- Wyczyścić wnętrze (patrz "Jak odszronić i wyczyścić zamrażarkę").
- Zamontować dostarczone akcesoria.

Podłączenie elektryczne

- **Podłączenie musi być zgodne z obowiązującymi przepisami lokalnymi.**
- Dane dotyczące napięcia i pobieranej mocy są podane na tabliczce znamionowej, znajdującej się wewnątrz urządzenia.
- **Uziemienie urządzenia jest obowiązkowe, zgodnie z przepisami prawa. Producent nie ponosi jakiegokolwiek odpowiedzialności z tytułu ewentualnych szkód, jakie mogą ponieść osoby lub przedmioty, a wynikających z nieprzestrzegania tych przepisów.**
- Jeśli wtyczka i gniazdko nie są tego samego typu, należy zwrócić się do wykwalifikowanego monterka, aby wymienić gniazdko.
- Nie stosować przedłużaczy ani rozdzielaczy.

Odłączenie od sieci elektrycznej

Musi istnieć możliwość odłączenia urządzenia od sieci elektrycznej poprzez wyjęcie wtyczki lub wyłączenie przełącznika dwubiegunowego, zainstalowanego przed gniazdkiem.

Przekładanie drzwi

Jeśli wymaga tego instalacja, można zamienić stronę, na którą drzwi się otwierają, z prawej na lewą (zależnie do dostarczonej wersji urządzenia).

Ważne! Podczas operacji zmiany kierunku otwierania drzwi urządzenie nie może być podłączone do zasilania. Najpierw trzeba odłączyć wtyczkę zasilania.

- Wyjąć dwa wkręty (1/2) znajdujące się w tylnej części blatu (3) za pomocą wkrętaka krzyżowego
- Zdjąć plastikowy blat (3) i pokrywę otworu zawiasu (11)
- Wyjąć dwa wkręty (4) zawiasu górnego (5)
- Przesunąć pokrywę (6) na przeciwną stronę
- Pochylić urządzenie i wyjąć dwa wkręty (7) zawiasu dolnego (8) wraz z nogą podstawy (9)
- Wyjąć nogę (10) po stronie przeciwnej do zawiasu i zamienić miejscami z nogą (9), o której w punkcie (E)
- Zamontować zawias dolny (8) i zawias górny (5) po przeciwnej stronie, a następnie wykonać czynności odwrotne do tych z punktów od A do D

- 1./2. wkręty blatu
3. blat
4. wkręty zawiasu górnego
5. zawias górny
6. pokrywa
7. wkręty zawiasu dolnego
8. zawias dolny
9. noga po stronie zawiasu
10. noga
11. pokrywa otworu zawiasu

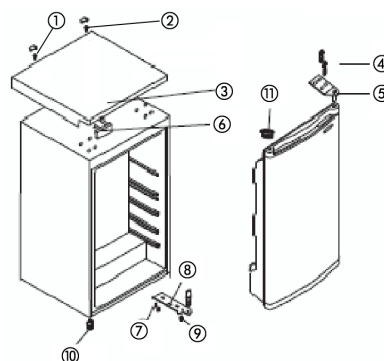

Wymogi instalacyjne

Aby zapewnić prawidłowe działanie, urządzenie nie może być wystawione na temperatury niższe od 16 °C ani wyższe od 32 °C.

Zaleca się unikanie następujących lokalizacji: kuchnia bez wentylacji, pomieszczenia na zewnątrz domu, szklarnia, garaż. Aby prawidłowo działać, urządzenie powinno być zainstalowane:

w suchym pomieszczeniu.

Z dala od bezpośredniego działania promieni słonecznych.

Z dala od miejsc występowania ekstremalnych temperatur (z dala od piekarników, pieców i innych źródeł ciepła).

Po napełnieniu urządzenie jest bardzo ciężkie i dlatego musi być ustawione na mocnym i wytrzymałym podłożu.

Wymogi wentylacyjne

Delikatnie dopchnąć zamrażarkę do miejsca instalacji aż do osiągnięcia właściwej odległości od ściany.

Po ustawieniu urządzenia musi być nad nim zachowane 50 mm wolnej przestrzeni.

Jeśli nad urządzeniem nie ma wolnej przestrzeni, trzeba zostawić po 25 mm po obu bokach.

Sprawdzić, czy urządzenie nie przygniata kabla zasilającego.

Nagrzewające się części nie mogą być odstępione. Jeżeli jest to możliwe, tylna część urządzenia musi znajdować się przy ścianie, przy zachowaniu przestrzeni wymaganej dla prawidłowej wentylacji.

Poziomowanie

Urządzenie musi stać równo; aby nie ulegało drganiom: sprawdzić, czy urządzenie stoi pionowo i czy oba regulatory (nogi) dokładnie przylegają do podłoża, aby komora była równo wypoziomowana.

Wypoziomować odkręcając odpowiedni regulator, znajdujący się w części przedniej (palcami lub śrubokrętem).

Urządzenie jest ciężkie. Zachować ostrożność podczas przenoszenia i przesuwania.

* Dokładne specyfikacje - patrz tabliczka znamionowa z tyłu zamrażarki. Specyfikacje mogą podlegać zmianom bez uprzedzenia.

Uwaga:

Wymiana zawiasów drzwi przez technika serwisu w taki sposób, aby otwierały się w przeciwną stronę, nie jest wykonywana w ramach gwarancji.

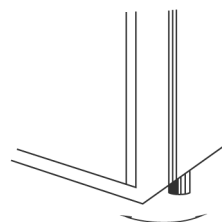
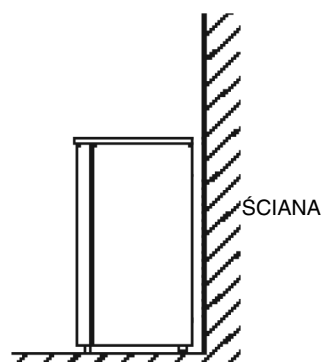

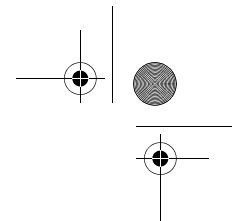

NÁVOD K POUŽITÍ

**PŘED POUŽITÍM SPOTŘEBIČE
RADY K OCHRANĚ ŽIVOTNÍHO PROSTŘEDÍ
VŠEOBECNÉ POKYNY A UPOZORNĚNÍ
JAK POUŽÍVAT MRAZNIČKU
JAK ODMRAZOVAT A ČISTIT MRAZNIČKU
ÚDRŽBA A ČIŠTĚNÍ
JAK ODSTRANIT PORUCHU
SERVIS
INSTALACE A ZMĚNA SMĚRU OTVÍRÁNÍ
DVEŘÍ**

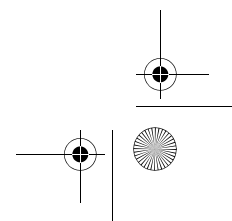
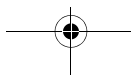
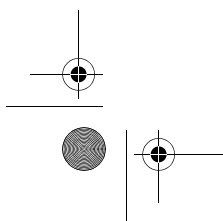
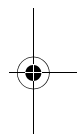
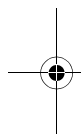

PŘED POUŽITÍM SPOTŘEBIČE

- Spotřebič, který jste si koupili, je určen k použití v domácnosti a také:
 - v kuchyňských koutech na pracovištích, v obchodech anebo v kancelářích
 - farmách
 - zákazníkům v hotelech, motelech, kolejích, ubytování typu bed & breakfast

Abyste svůj spotřebič využili co nejlépe, přečtěte si pozorně tento návod. Tento návod obsahuje popis spotřebiče a užitečné rady.

Návod si uschovejte pro další použití.

1. Po vybalení spotřebiče zkontrolujte, zda není poškozený a zda dveře dokonale přiléhají. Každé poškození je nutné nahlásit prodejci do 24 hodin od dodání spotřebiče.
2. Doporučujeme vám, abyste se zapojením spotřebiče počkali nejméně dvě hodiny, aby chladicí okruh mohl dokonale fungovat.
3. Instalaci spotřebiče a připojení k elektrické síti musí provést kvalifikovaný elektrikář v souladu s pokyny výrobce a platnými místními bezpečnostními předpisy.
4. Před použitím vnitřek spotřebiče vymyjte.

RADY K OCHRANĚ ŽIVOTNÍHO PROSTŘEDÍ

1. Balení

Obalový materiál je 100% recyklovatelný a je označen recyklačním symbolem. Při jeho likvidaci se řiďte místními předpisy pro odstraňování odpadu.

Obalový materiál (plastové sáčky, polystyrén, apod.) uschovejte mimo dosah dětí - mohl by pro ně být nebezpečný.

2. Vyřazení/likvidace

Spotřebič byl vyroben z recyklovatelného materiálu.

Tento spotřebič je označen v souladu s evropskou směrnicí 2002/96/ES o likvidaci elektrického a elektronického zařízení (WEEE). Zajištěním správné likvidace tohoto výrobku pomůžete zabránit případným negativním důsledkům na životní prostředí a lidské zdraví.

Symbol  na spotřebiči nebo přiložených dokumentech udává, že tento spotřebič nepatří do domácího odpadu, ale je nutné ho odvézt do nejbližšího sběrného místa pro recyklaci elektrických a elektronických zařízení.

Jestliže už nechcete spotřebič používat, znehodnoťte ho odříznutím elektrického přírodního kabelu a odstraňte dveře a police, aby se děti nemohly zavřít uvnitř. Při jeho likvidaci se řiďte místními předpisy pro odstraňování odpadu a odevzdejte ho do příslušného sběrného dvora; nenechávejte spotřebič bez dozoru ani jen na několik dní, protože pro děti představuje možný zdroj nebezpečí. Další informace o zpracování, rekuperaci a recyklaci tohoto spotřebiče zjistíte na příslušném místním úřadě, podniku pro sběr domácího odpadu nebo v obchodě, kde jste spotřebič zakoupili.

Poznámka:

Tento spotřebič neobsahuje CFCs. Chladicí okruh obsahuje R134a (HFC) nebo R600a (HC) - viz yповý štítek umístěný uvnitř spotřebiče.

Spotřebiče s isobutanem (R600a): Izobutan je přírodní plyn, který má malý vliv na životní prostředí. Je ale hořlavý, proto zachovávejte nezbytnou opatrnost. Kontrolujte proto, zda není potrubí chladicího okruhu poškozené.

Tento spotřebič může obsahovat fluorované skleníkové plyny, na které se vztahuje Kjótský protokol; chladicí plyn je v hermeticky uzavřeném systému. Chladicí plyn: R134a má potenciál globálního oteplování (GWP) 1300.

Prohlášení o souladu s předpisy

Tento spotřebič je určen k uchování potravin a byl vyroben v souladu se směrnicí Evropské unie (ES) č. 1935/2004.



Tento spotřebič byl navržen, vyroben a uveden na trh v souladu s:

- bezpečnostními požadavky směrnice pro nízké napětí 2006/95/ES (která nahrazuje směrnici 73/23/EHS a její další znění);
- požadavky na ochranu podle směrnice EMC 2004/108/ES.

Elektrické zabezpečení spotřebiče je zajištěno pouze v případě správného připojení ke schválenému uzemňovacímu zařízení.



VŠEOBECNÉ POKYNY A UPOZORNĚNÍ

INSTALACE

- Stěhování a instalaci spotřebiče musí provádět alespoň dvě osoby.
- Při přemísťování spotřebiče dejte pozor, abyste nepoškodili podlahu (např. parkety).
- Po instalaci se přesvědčte, zda spotřebič nepoškodil přívodní kabel.
- Přesvědčte se, zda spotřebič nestojí v blízkosti tepelného zdroje.
- Po obou stranách chladničky a nad ní ponechte vždy volný prostor k zajištění správného větrání a dodržujte pokyny pro instalaci.
- Větrací otvory spotřebiče musí zůstat vždy volné.
- Nepoškoďte potrubí chladicího okruhu kapaliny.
- Spotřebič instalujte a vyrovnejte na podlaze, která unese jeho váhu, a v prostředí, které vyhovuje jeho rozměrům a použití.
- Spotřebič umístěte na suché a dobře větrané místo. Spotřebič je určen k provozu v prostředích, ve kterých je teplota v následujícím rozmezí podle klimatické třídy uvedené na typovém štítku s údaji. Při dlouhodobém ponechání spotřebiče v nižší nebo vyšší teplotě, než je uvedené rozmezí, nemůže spotřebič správně fungovat.

| Klimatická třída | T. prostř. (°C) | T. prostř. (°F) |
|------------------|-----------------|-----------------|
| SN | Od 10 do 32 | Od 50 do 90 |
| N | Od 16 do 32 | Od 61 do 90 |
| ST | Od 16 do 38 | Od 61 do 100 |
| T | Od 16 do 43 | Od 61 do 110 |

- Zkontrolujte, zda napětí uvedené na výrobním štítku odpovídá napětí ve vaší domácnosti.
- Nepoužívejte jednoduché adaptéry ani rozdvojky, či prodlužovací šňůry.
- Pro připojení k vodovodní síti použijte hadici dodávanou se spotřebičem; nepoužívejte hadici od starého spotřebiče.
- Výměnu nebo opravu přívodního kabelu smí provádět pouze odborně vyškolení pracovníci nebo servisní středisko.
- Spotřebič musí být možné odpojit od napájecí sítě vytažením zástrčky ze zásuvky nebo pomocí dvoupólového přepínače umístěného před zásuvkou.

BEZPEČNOST

- Do spotřebiče nedávejte spreje v bombičce ani nádoby, které obsahují pohonné hmoty nebo hořlavé látky.
- V blízkosti tohoto nebo jiných elektrických spotřebičů neskladujte ani nepoužívejte benzin, hořlavé kapaliny nebo plyn. Uvolněné páry mohou způsobit požár nebo výbuch.
- Neurychlujte odmrzování jinými mechanickými, elektrickými nebo chemickými prostředky než těmi, které doporučuje výrobce.
- V oddílech spotřebiče nepoužívejte elektrické přístroje, které nejsou výslovně doporučené výrobcem, ani je do nich neukládejte.
- Tento spotřebič nesmějí používat osoby (včetně dětí) se sníženými fyzickými, smyslovými nebo duševními schopnostmi, ani osoby bez patřičných znalostí o spotřebiči a zkušeností s jeho používáním, s výjimkou situace, kdy na tyto osoby dohlíží, nebo jim radí jiná osoba odpovědná za jejich bezpečnost.
- Nedovolte dětem, aby si hrály nebo se schovávaly uvnitř chladničky, mohly by se uvnitř zavřít a udusit.
- Je-li váš model vybaven mrazicími akumulátory, nepolykejte kapalinu (netoxickou), která je v nich obsažena.
- Nejezte ledové kostky nebo ledová lízátka ihned po vyjmutí z mrazničky, mohly by Vám způsobit omrzliny v ústech.

POUŽITÍ

- Před každou údržbou nebo čištěním spotřebiče vytáhněte přívodní kabel ze zásuvky, nebo ho odpojte od elektrické sítě.
- Všechny spotřebiče vybavené výrobci ledu a dávkovači vody musí být připojené k vodovodní síti, která dodává výlučně pitnou vodu (s tlakem vodovodní sítě mezi 0,17 a 0,81 MPa (1,7 a 8,1 bar)). Výrobci ledu anebo dávkovače vody, které nejsou přímo připojené k vodovodní síti, je nutné plnit výhradně pitnou vodou.
- Používejte chladicí oddíl pouze k uchovávání čerstvých potravin a mrazicí oddíl pouze k uchovávání zmrazených potravin, zmrazování čerstvých potravin a k výrobě ledových kostek.
- Do mrazicího oddílu nedávejte skleněné nádoby s tekutinami, protože by mohly prasknout.

Výrobce odmítá jakoukoli odpovědnost v případě, že nebyla dodržena výše uvedená doporučení a bezpečnostní opatření.

JAK POUŽÍVAT MRAZNIČKU

Mrazničku používejte pouze k uchování již zmrazených potravin nebo ke zmrazování čerstvých potravin.

Uvedení mrazničky do chodu

- Teplotu mrazničky není třeba nařizovat termostatem, protože už byla předem nastavena výrobcem.
- Zasuňte zástrčku do zásuvky.
- Potraviny vkládejte až 2 hodiny po zapnutí.

Nastavení teploty

Polohy od MIN do MAX.: zvyšování chladicí teploty.

- Nastavení termostatu:

MIN - uchování potravin na krátkou dobu;

NORMAL - uchování potravin na delší dobu;

MAX - poloha pro dlouhodobé uchování nebo zmrazování potravin.

Poznámka:

Teplotu uvnitř mrazničky může ovlivnit okolní teplota, četnost otevírání dveří a její umístění.

Při nastavování termostatu musíte brát tyto skutečnosti v úvahu.

Zmrazování

Vložte potraviny v maximálním množství uvedeném na typovém štítku ve středním prostoru a dbejte na to, aby se nedotýkaly již zmrazených potravin.

Chcete-li, aby spotřebič co nejlépe fungoval, otočte před vložením potravin ovladačem termostatu do polohy Max, teprve pak vložte potraviny a po 24 hodinách otočte stejným ovladačem opět do polohy Normal.

Většinou stačí po vložení potravin na 24 hodin zapnout funkci "MAX"; po uplynutí této doby funkci "MAX" vypněte (je-li tato funkce u vašeho modelu).

Upozornění:

V případě malého množství potravin ho můžete vložit na jakékoli místo s výjimkou spodního zásobníku.

Funkci rychlého zmrazování (je-li u modelu) nemusíte zapínat, abyste zbytečně neplýtvali elektrickou energií.

Termostat

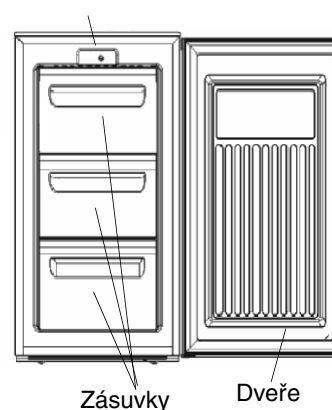

Zásuvky

Dveře

Ovládací panel

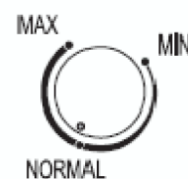

Rady ke zmrazování a uchování čerstvých potravin.

- Zabalte a zapečte čerstvé potraviny do: alobalu, průhledných fólií, nepropustných plastických obalů, polyetylenových nádob s víčky, nádob do mrazničky vhodných ke zmrazování potravin.
- Potraviny musí být čerstvé a nejlepší kvality.
- Čerstvou zeleninu a ovoce je třeba zmrazovat co nejrychleji po sklizni, aby se zachovaly jejich výživné látky, struktura, hutnost, barva i chuť.

Poznámka:

- Horká jídla nechte vždy před vložením do mrazničky vychladnout.
- Rozmrazené nebo částečně rozmrazené potraviny okamžitě spotřebujte. Rozmrazené potraviny znovu nezmrazujte s výjimkou případu, kdy z rozmrazených potravin připravíte vařené nebo pečené jídlo. Po uvaření nebo upečení můžete jídlo z těchto potravin opět zmrazit.

Důležité upozornění:

Délku uchování čerstvých zmrazených potravin v měsících najdete vedle v tabulce.

Označení zmrazených potravin

Zmrazené potraviny označte a vložte do mrazničky. Doporučujeme poznačit na obal datum uchování, abyste potraviny spotřebovali přesně do data jejich trvanlivosti.

Rady k uchování zmrazených potravin

Při nákupu zmrazených potravin dbejte na to, aby:

- obal nebo krabička nebyly porušeny, protože potraviny by se mohly kazit. Je-li obal vyboulený, nebo jsou-li na něm vlhké skvrny, výrobek nebyl správně skladován a obsah by se mohl začít rozmrazovat.
- Zmrazené potraviny nakupujte jako poslední a k přepravě používejte speciální chladicí tašky.
- Ihned po návratu domů uložte zmrazené potraviny do mrazničky.
- Částečně rozmrzlé potraviny znovu nezmrazujte a do 24 hodin je spotřebujte.
- Snažte se zabránit změnám teploty, nebo je co nejvíce omezte. Dodržujte dobu trvanlivosti uvedenou na obalu.
- Při skladování zmrazených potravin se vždy řiďte pokyny na jejich obalu.

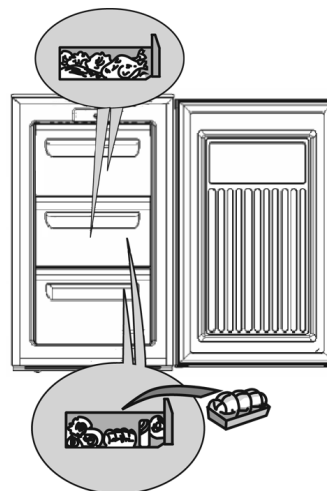

| MĚSÍCE | JÍDLA |
|-------------|-------|
| 1-3 | |
| 4-7 | |
| 8-12 | |

Vyjmutí zásuvek

- Zásuvky vytáhněte směrem ven až na doraz, lehce je nadzdvihněte a vytáhněte.

Poznámka:

Potřebujete-li získat větší prostor, můžete mrazničku použít i bez zásuvek.

Zkontrolujte, zda objem vložených potravin nepřesahuje uvedené limity, jsou-li uvedeny na bočních stěnách spotřebiče.

Výroba ledových kostek

- Naplňte misku na ledové kostky do 2/3 vodou a vložte ji do příslušného zmrazovacího prostoru.
- Jestliže miska přimrzne ke dnu oddílu, nepoužívejte k jejímu oddělení špičaté nebo ostré nástroje.
- Aby se Vám ledové kostky z misky snadněji vyndávaly, lehce ji ohněte.

Poznámka:

Nové otevření dveří mrazničky ihned po jejich zavření je obtížné.

Počkejte laskavě dvě nebo tři minuty, než se vzniklý podtlak vyrovná.

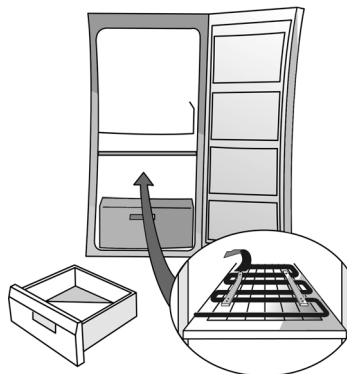

Obr. 1

JAK ODMRAZOVAT A ČISTIT MRAZNIČKU

Před každou údržbou nebo čištěním spotřebiče vytáhněte přívodní kabel ze zásuvky, nebo jinak odpojte spotřebič od elektrické sítě.

Doporučujeme odmrazovat mrazničku jednou nebo dvakrát ročně, nebo když se na chladicích mřížkách vytvoří nadměrná vrstva námrazy.

Tvoření námrazy na chladicích mřížkách je normální jev. Její množství a rychlost usazování závisí na okolním prostředí a četnosti otvírání dveří mrazničky. Námraza se tvoří hlavně na výše umístěných mřížkách.

Doporučujeme odmrazovat tehdy, když je v oddílu nejmenší množství potravin.

- Otevřete dveře a vyjměte z oddílu všechny potraviny, zabalte je těsně k sobě do novinového papíru a uložte je na velmi chladné místo nebo do speciální chladicí tašky.
- Dveře mrazničky nechte otevřené, aby se námraza mohla rozpustit.
- Vnitřek mrazničky omyjte houbou namočenou v roztoku vlažné vody a/nebo neutrálního čistícího prostředku. Nepoužívejte prostředky s drsnými částicemi.
- Pečlivě opláchněte a osušte.
- Potraviny vložte zpět.
- Zavřete dveře mrazničky.
- Zástrčku opět zasuňte do sítě.
- Mrazničku zapněte.

ÚDRŽBA A ČIŠTĚNÍ

Pravidelně vysavačem nebo kartáčem čistěte kondenzátor umístěný na zadní stěně spotřebiče.

Při dlouhé nepřítomnosti

- Vyjměte všechny potraviny.
- Odpojte mrazničku od elektrické sítě.
- Odmrazte a vyčistěte vnitřní prostor.
- **Otevřete dveře spotřebiče, aby nedocházelo ke vzniku nepříjemných pachů a vysušila se vnitřní vlhkost.**

JAK ODSTRANIT PORUCHU

1. Spotřebič nefunguje.

- Nebyl přerušen proud?
- Je hlavní vypínač zapnutý?
- Fungují správně jištění elektrického systému v bytě?
- Je termostat ve správné poloze?
- Byl spotřebič správně uveden do provozu?

2. Nadměrná tvorba námrazy.

- Dali jste odpadní kanálek správně zpět na místo?
- Jsou dveře řádně zavřené?

Poznámka:

- **Je-li přední okraj spotřebiče teplý, nejde o závadu, ale o jev zabraňující kondenzaci.**
- **Bublání a šumění v chladicím okruhu neznamená závadu, je normální.**

SERVIS

Než se spojíte se servisem:

1. Přesvědčte se, zda nemůžete odstranit poruchu sami (viz "Jak odstranit poruchu").
2. Znovu zapněte spotřebič a přesvědčte se, zda porucha trvá. Je-li tomu tak, spotřebič opět vypněte a zkoušku po hodině opakujte.
3. V případě stále trvajících poruch zavolejte do servisu.

Sdělte:

- typ poruchy,
- model,
- servisní číslo (číslo, které se nachází za slovem SERVICE na typovém štítku umístěném uvnitř spotřebiče),
- svoji úplnou adresu,
- své telefonní číslo s předvolbou.

SERVICE 0000 000 00000



INSTALACE A ZMĚNA SMĚRU OTVÍRÁNÍ DVEŘÍ

- Mrazničku umístěte v dostatečné vzdálenosti od tepelných zdrojů. Neměli byste ji instalovat do teplé místnosti, nebo na místo, kde by byla přímo vystavena slunečním paprskům nebo do blízkosti tepelného zdroje (radiátory, vařiče), protože to vše zvyšuje spotřebu energie.
- Není-li to možné, je nutné dodržet následující minimální vzdálenosti:
 - 30 cm od sporáků na uhlí nebo na topný olej;
 - 3 cm od elektrických a/nebo plynových sporáků.
- Spotřebič umístěte na suché, dobře větrané místo.
- Vyčistěte vnitřek (viz část "Jak odmrazovat a čistit mrazničku").
- Vložte příslušné vybavení.

Připojení k elektrické síti

- **Připojení k síti musí být provedeno v souladu s místními předpisy.**
- Údaje o napětí a příkonu jsou uvedeny na typovém štítku umístěném uvnitř spotřebiče.
- **Uzemnění spotřebiče je podle zákona povinné. Výrobce odmítá jakoukoli odpovědnost za případná zranění osob, zvířat nebo poškození věcí způsobené nedodržením výše uvedených předpisů.**
- Jestliže zástrčka napájecího kabelu neodpovídá zásuvce, požádejte o výměnu zásuvky kvalifikovaného elektrikáře.
- Nepoužívejte prodlužovací kabely ani rozdvojky.

Odpojení od elektrické sítě

Odpojení od elektrické sítě musí být možné buď vytažením zástrčky ze zásuvky nebo pomocí dvoupólového síťového vypínače umístěného před zásuvkou.

Změna směru otevírání dveří

Pokud to instalace vyžaduje, lze změnit směr otvírání dveří zprava doleva (podle toho, jak jsou nasazeny dveře dodaného spotřebiče).

Upozornění! Při změně směru otvírání dveří nesmí být spotřebič připojený k elektrické napájecí síti. Zástrčka se musí před zahájením prací vytáhnout ze sítě.

- Pomocí křížového šroubováku odstraňte dva šrouby (1 / 2) umístěné na zadní straně horní části (3).
- Odstraňte horní plastovou část (3), která zakrývá otvor závěsu (11).
- Vyšroubujte dva šrouby (4) hlavního závěsu (5).
- Posuňte kryt (6) na opačnou stranu.
- Nakloňte spotřebič a odstraňte dva šrouby (7) spodního závěsu (8) a příslušnou nožičku (9).
- Odstraňte nožičku (10) na opačné straně závěsu a vyměňte ji za nožičku (9) z bodu (E).
- Instalujte spodní závěs (8) a horní závěs (5) na opačné straně opakováním postupu z bodu A do bodu D v opačném způsobem.

- 1./2. horní šrouby
3. horní část
4. šrouby horního závěsu
5. horní závěs
6. kryt
7. šrouby dolního závěsu.
8. dolní závěs
9. nožička na straně závěsu
10. nožička
11. kryt otvoru závěsu

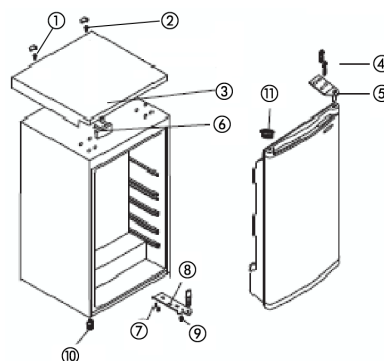

Obecné požadavky na instalaci

Pokud má spotřebič správně fungovat, nesmí být vystaven teplotám pod 16 °C nebo nad 32 °C.

Doporučujeme vám vyhnout se následujícím instalačním místům: kuchyň bez větrání, venkovní místnost, zimní zahrada, garáž. Spotřebič může správně fungovat, je-li instalován:

v suchém prostředí

v dostatečné vzdálenosti od přímého slunečního svitu

V dostatečné vzdálenosti od extrémních teplot (v dostatečné vzdálenosti od vařičů nebo jiných tepelných zdrojů).

Plný spotřebič je těžký, a proto musí být instalován na pevné a odolné podlaze.

Požadavky na větrání

Zasuňte mrazničku opatrně do jejího umístění, až dosáhne vhodné vzdálenosti od stěny.

Po zasunutí by měl nad spotřebičem zůstat prostor 50 mm.

Pokud není nad spotřebičem místo, musí se ponechat prostor 25 mm na obou stranách.

Během instalace dbejte na to, abyste nepřimáčkli napájecí kabel.

Zahřívající se části by neměly být přístupné. Pokud je to možné, měla by být zadní strana spotřebiče u stěny s ponecháním prostoru pro větrání.

Vyrovnění

Spotřebič musí být dobře vyrovnaný, aby nevíbroval:

Přesvědčte se, že stojí ve svislé poloze a že se obě regulace těsně dotýkají podlahy tak, aby byl spotřebič vodorovně.

Upravte vyrovnění vyšroubováním příslušné regulace umístěné na přední straně (prsty nebo šroubovákem).

Přístroj je těžký. Při jeho přesunu buďte proto opatrní.

* Podrobnější specifikace naleznete na typovém štítku umístěném na zadní straně mrazničky. Specifikace mohou být změněny bez předchozího upozornění.

Poznámka:

Změna směru otevírání dveří provedená servisní službou se nepovažuje za opravu splňující podmínky záruky.

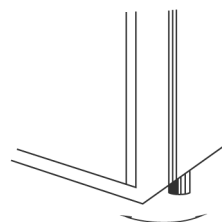
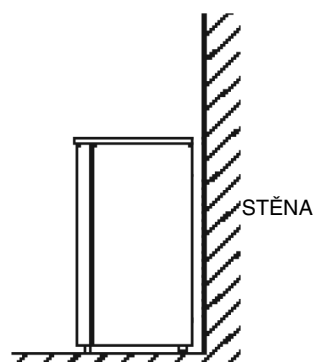

NÁVOD NA POUŽITIE

**PRED UVEDENÍM SPOTREBIČA DO
ČINNOSTI**

OCHRANA ŽIVOTNÉHO PROSTREDIA

**BEZPEČNOSŤ PRI PRÁCI A VŠEOBECNÉ
RADY**

AKO POUŽÍVAŤ MRAZNIČKU

AKO MRAZNIČKU ROZMRAZOVAŤ A ČISTIŤ

STAROSTLIVOSŤ A ÚDRŽBA

**PRÍRUČKA NA ODSTRAŇOVANIE
PROBLÉMOV**

SERVIS

**INŠTALÁCIA A ZMENA SMERU OTVÁRANIA
DVERÍ**

PRED UVEDENÍM SPOTREBIČA DO ČINNOSTI

- Spotrebič, ktorý ste si kúpili, bol vyvinutý na používanie v domácnosti a v prostrediach, ako:
 - v kuchynkách na pracoviskách, v kuchynkách obchodov a/alebo kancelárií
 - na farmách
 - v hoteloch, motelloch, apartmánoch, v zariadeniach bed & breakfast na služby jednotlivých zákazníkov.

Aby ste čo najlepšie využili možnosti svojho spotrebiča, pozorne si prečítajte návod na používanie. Obsahuje popis spotrebiča a užitočné tipy.

Odložte si tento návod na budúce použitie.

1. Po vybalení spotrebiča sa uistite, že žiadna jeho časť nie je poškodená a že sa jeho dvere zatvárajú správne. Dodatočné reklamácie poškodenia spotrebiča nemusia byť úspešné.
2. Pred zapojením do elektrickej siete počkajte aspoň dve hodiny, aby bol chladiaci okruh funkčný.
3. Inštaláciu spotrebiča a jeho elektrické zapojenie môže uskutočniť kvalifikovaný pracovník servisu v súlade s pokynmi výrobcu a požiadavkami noriem STN.
4. Pred používaním spotrebiča vyčistite jeho vnútro.

OCHRANA ŽIVOTNÉHO PROSTREDIA

1. Obal

Materiál obalu je 100% recyklovateľný a označený symbolom recyklácie. Pri jeho likvidácii dodržiavajte vnútroštátne predpisy. Obalový materiál (plastové vrecia, polystyrén a pod.) musí byť uložený mimo dosahu detí, pretože môže byť pre ne nebezpečný.

2. Recyklácia/likvidácia

Spotrebič je vyrobený z recyklovateľného materiálu.

Tento spotrebič je označený v súlade s Európskou smernicou 2002/96/ES o likvidácii elektrických a elektronických zariadení (WEEE). Zabezpečením správnej likvidácie spotrebiča pomôžete predchádzať potenciálnym negatívnym dopadom na životné prostredie a zdravie ľudí.

Symbol  na spotrebiči alebo na sprievodných dokumentoch znamená, že s výrobkom sa nesmie zaobchádzať ako s domovým odpadom, ale treba ho odovzdať v príslušnom zbernom stredisku na recykláciu elektrických a elektronických spotrebičov. V prípade jeho likvidácie odrežte prívodný elektrický kábel, aby nebolo možné spotrebič znovu použiť. Odstráňte dvere a vyberte police, aby sa deti nemohli dostať ľahko do vnútra spotrebiča. Spotrebič zlikvidujte v súlade s miestnymi predpismi o likvidácii odpadu, odovzdajte ho v špecializovanom stredisku na zber spotrebičov; nenechávajte spotrebič bez dozoru ani počas niekoľkých dní, pretože predstavuje zdroj nebezpečenstva pre deti. Podrobnejšie informácie o zaobchádzaní so spotrebičom, jeho regenerácii a recyklácii si vyžiadajte na svojom miestnom úrade, v zberných surovinách alebo v obchode, kde ste výrobok kúpili.

Poznámka:

tento spotrebič neobsahuje CFC. Chladiaci okruh obsahuje R134a (HFC) alebo R600a (HC), pozrite výrobný štítok umiestnený vnútri spotrebiča.

Spotrebiče s izobutánom (R600a): Izobután je plyn vyskytujúci sa v prírode s minimálnymi dopadmi na životné prostredie. Napriek tomu treba dávať pozor, pretože je horľavý. Preto je nevyhnutné uistiť sa, či rúrky chladiaceho okruhu nie sú poškodené.

Tento spotrebič by mohol obsahovať plyny, ktoré prispievajú k tvorbe skleníkového efektu, na ktoré sa vzťahuje Protokol podpísaný v Kyoto; chladiaci plyn sa nachádza v hermeticky utesenom systéme. Chladiaci plyn: R134a s potenciálom všeobecného oteplenia (GWP) 1300.

Prehlásenie o zhode

Tento spotrebič je určený na skladovanie potravinárskych výrobkov a je vyrobený v súlade s požiadavkami nariadenia (ES) č. 1935/2004.



Tento spotrebič bol navrhnutý, vyrobený a uvedený na trh v súlade s:

- bezpečnostnými predpismi "Smernice o nízkom napätí" 2006/95/ES (ktorá nahrádza smernicu 73/23/EHS v znení nasledujúcich úprav);
- ochrannými požiadavkami smernice "EMC" 2004/108/ES;

Elektrická bezpečnosť spotrebiča je zaručená iba v prípade jeho zapojenia k elektrickej sieti s účinným uzemnením podľa platných technických noriem.



BEZPEČNOSŤ PRI PRÁCI A VŠEOBECNÉ RADY

INŠTALÁCIA

- Premiestňovanie a inštaláciu spotrebiča musia vykonávať aspoň dve osoby.
- Pri posúvaní spotrebiča dávajte pozor, aby ste nepoškodili podlahu (napr. parkety).
- Po inštalácii sa presvedčte, či spotrebič nestojí na prívodnom elektrickom káble a či ho nemôže poškodiť.
- Dávajte pozor, aby spotrebič nestál v blízkosti tepelných zdrojov.
- Aby sa zaručila správna ventilácia, nechajte po oboch bokoch a nad spotrebičom voľný priestor a dodržiavajte pokyny na inštaláciu.
- Vetracie otvory spotrebiča nezakrývajte, nechajte ich voľné.
- Nepoškodzuje rúrky chladiaceho okruhu spotrebiča.
- Spotrebič nainštalujte a vyrovnajte do vodorovnej polohy na podlahe, ktorá udrží jeho hmotnosť a v prostredí, ktoré je vhodné pre jeho rozmery a účel použitia.
- Spotrebič nainštalujte na suchom a dobre vetranom mieste. Spotrebič je určený na činnosť v prostrediach, teplota ktorých musí byť v dolu uvedených intervaloch, v závislosti od klimatickej triedy uvedenej na štítku s technickými údajmi. Ak spotrebič necháte dlho pri teplote vyššej alebo nižšej ako je teplota uvedená v určenom intervale, jeho činnosť by tým mohla byť narušená.

| Klimatická trieda | Tepl. prostr. (°C) | Tepl. prostr. (°F) |
|-------------------|--------------------|--------------------|
| SN | Od 10 po 32 | Od 50 po 90 |
| N | Od 16 po 32 | Od 61 po 90 |
| ST | Od 16 po 38 | Od 61 po 100 |
| T | Od 16 po 43 | Od 61 po 110 |

- Skontrolujte, či napätie na výrobnom štítku zodpovedá napätiu elektrickej siete vo Vašej domácnosti.
- Nepoužívajte predlžovacie káble ani rozdvojky.
- Pri vodovodnej prípojke použite hadicu dodanú s novým spotrebičom; nepoužívajte hadicu z predchádzajúceho spotrebiča.
- Modifikáciu alebo výmenu prívodného elektrického kábla smie urobiť iba technik autorizovaného servisu.
- Spotrebič sa musí dať odpojiť od elektrickej siete vyťahnutím zástrčky zo zásuvky alebo pomocou dvojpólového spínača zaradeného v prívoде k zásuvke.

BEZPEČNOSŤ

- Do spotrebiča nekladajte spreje ani nádoby obsahujúce palivá alebo iné horľavé látky.
- V blízkosti toho alebo iných domácich spotrebičov neskladujte a nepoužívajte benzín, ani iné horľavé kvapaliny a plyny. Uvoľňované výpary môžu spôsobiť požiar alebo výbuch.
- Na urýchlenie rozmrazovania nepoužívajte mechanické nástroje, elektrické zariadenia ani chemické prípravky, ak ich neodporučil výrobca.
- Nepoužívajte a nekladajte do vnútra priestorov spotrebiča elektrické prístroje, ak nie sú typu, ktorý vyslovene odporučil výrobca.
- Tento spotrebič nesmú používať osoby (vrátane detí) s obmedzenými fyzickými, zmyslovými alebo rozumovými schopnosťami, ani osoby, ktoré spotrebič nevedia používať alebo nemajú skúsenosti s jeho používaním, ak ich o tom nepoučila osoba zodpovedná za ich bezpečnosť.
- Aby ste predišli nebezpečenstvu zatvorenia sa a uduseniu detí, nedovoľte im hrať sa alebo schovávať sa vo vnútri spotrebiča.
- Nepožívajte tekutinu (nie je jedovatá), ktorá je v zmrazovacích balíčkoch, ak sú k dispozícii.
- Nejedzte ľadové kocky ani nanuky ihneď potom, ako ich vyberiete z mraziaceho priestoru, hrozí nebezpečenstvo "studených" popálenín.

POUŽÍVANIE

- Pred údržbou alebo čistením spotrebič odpojte zo siete vypnutím alebo vyťahnutím prívodného kábla.
- Všetky spotrebiče vybavené výrobnikom ľadu alebo dávkovačom vody musia byť pripojené k vodovodnému potrubiu, ktoré privádza výhradne pitnú vodu (s tlakom v potrubí od 0,17 až 0,81 MPa (1,7 až 8,1 bar)). Výrobníky ľadu alebo dávkovače vody, ktoré nie sú priamo pripojené k rozvodu vody, sa musia plniť výhradne pitnou vodou.
- Používajte chladiaci priestor iba na skladovanie čerstvých potravín a nápojov a mraziaci priestor iba na skladovanie mrazených potravín, zmrazovanie čerstvých potravín a prípravu ľadových kociek.
- V mraziacom priestore neskladujte kvapaliny v sklenených nádobách, pretože by mohli prasknúť.

Výrobca odmieta akúkoľvek zodpovednosť v prípade nedodržania hore uvedených odporúčaní a ochranných opatrení

AKO POUŽÍVAŤ MRAZNIČKU

V tejto mrazničke môžete skladovať mrazené potraviny alebo zmrazovať čerstvé potraviny.

Zapnutie spotrebiča

- Nastavovať teplotu mrazničky termostatom nie je potrebné, pretože bola nastavená už výrobcom.
- Spotrebič zapojte späť do siete elektrickej energie.
- Potraviny vložte do vnútra až po približne 2 hodinách od zapnutia.

Nastavenie teploty

Polohy od MIN po MAX: zvýšenie sily chladenia.

- Nastavenie termostatu:

MIN - krátkodobé skladovanie výrobkov;

NORMAL - dlhodobé skladovanie výrobkov;

MAX - nastavte, ak chcete potraviny skladovať veľmi dlho alebo ak ich chcete zmrazovať.

Poznámka:

Vnútna teplota mrazničky závisí od teploty vzduchu v miestnosti, frekvencie otvárania dverí a umiestnenia spotrebiča.

Gombik termostatu nastavte s ohľadom na tieto vplyvy.

Zmrazovanie

Potraviny vložte do stredného oddelenia, dodržiavajte pritom maximálne množstvo, ako je uvedené na typovom štítku a dávajte pozor, aby sa potraviny nedostali do kontaktu s už zmrazenými potravinami.

Aby ste dosiahli maximálny výkon spotrebiča, predtým, ako vložíte potraviny, ktoré chcete zmraziť, otočte ovládač termostatu do polohy Max, vložte potraviny a po 24 hodinách otočte ovládač späť do polohy Normal.

Bežne stačí po vložení potravín približne 24 hodín činnosti funkcie "MAX". Po uplynutí tejto doby funkciu "MAX" vypnite (ak je k dispozícii).

Dôležité upozornenie:

V prípade, že zmrazujete malé množstvo potravín, môžete ho umiestniť do ktoréhokoľvek oddelenia, s výnimkou spodnej zásuvky.

Funkciu rýchleho zmrazovania nemusíte zapínať (ak je k dispozícii), predídete tak zbytočne vysokej spotrebe elektrickej energie.

Termostat

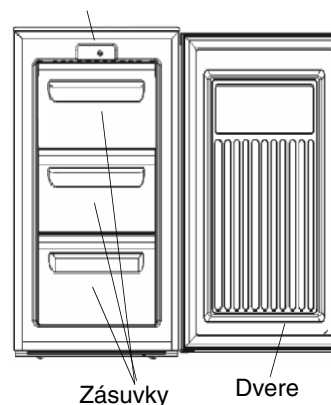

Zásuvky

Dvere

Ovládacia jednotka

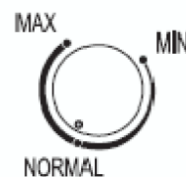

Rady pre zmrazovanie a skladovanie čerstvých potravín.

- Čerstvé potraviny na zmrazovanie pevne zabaľte do: hliníkovej fólie, plastovej fólie, vzducho- a vodotesných plastových vreciek, uzavretých polyetylénových nádob a osobitných zmrazovacích nádob.
- Potraviny musia byť čerstvé a najlepšej kvality.
- Čerstvá zelenina a ovocie musia byť zmrazené čo najskôr po ich zbere, aby sa uchovali nutričné látky, štruktúra, konzistencia, farba a chuť.

Poznámka:

- Teplé potraviny nechajte pred vložením do mrazničky vychladnúť.
- Rozmrazené alebo čiastočne rozmrazené potraviny okamžite skonzumujte. Potraviny nikdy znovu nezmrazujte, s výnimkou prípadov, keď ste ich použili pri príprave hotového jedla. Rozmrazené potraviny môžete po ich tepelnej úprave znovu zmraziť.

Dávajte pozor na to, že:

Tabuľka vedľa ukazuje odporúčanú maximálnu dobu skladovania mrazených čerstvých potravín.

Triedenie zmrazených potravín

Zmrazené potraviny roztriedte a uložte v mrazničke. Odporúčame Vám vyznačiť dátum zmrazenia na obal potravín, aby ste ich nezabudli spotrebovať pred uplynutím doby trvanlivosti.

Rady pre uchovávanie mrazených potravín

Pri nákupe mrazených potravinárskych výrobkov:

- Presvedčte sa, či obal nie je porušený, pretože potraviny sa mohli znehodnotiť. Ak je balíček vydutý alebo sú na ňom vlhké škvrny, je to príznakom nevhodného uchovávaní a možného čiastočného rozmrazenia potravín počas skladovania.
- Pri nákupe si nechávajte nákup mrazených potravín na koniec a dopravujte ich v teploizolačných vreckách.
- Výrobky uložte do mraziaceho priestoru ihneď po príchode domov.
- Rozmrazené potraviny, dokonca už aj čiastočne rozmrazené, znovu nezmrazujte. Spotrebujte ich do 24 hodín.
- Potraviny nevystavujte zmenám teploty. Dodržiavajte dátum spotreby uvedený na obale.
- Vždy rešpektujte pokyny na uchovávanie uvedené na obale.

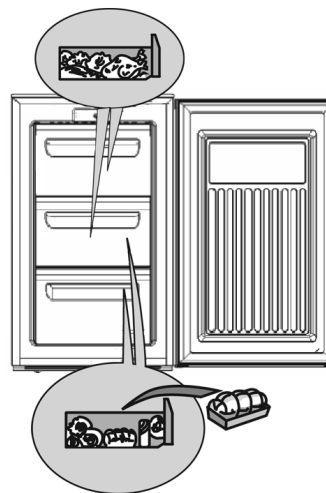

| MESIACE | POTRAVINY |
|---------|-----------|
| 1-3 | |
| 4-7 | |
| 8-12 | |

Vybratie košov

- Vyberte zásuvku ťahom von, až kým nepočujete zaklapnutie, ľahko ju nadvihnite a vyberte.

Poznámka:

Aby ste zväčšili priestor, môžete vybrať zásuvky. Skontrolujte, či objem nepresahuje označenia maximálnej náplne, ak je prítomné, na bočných stanách spotrebiča.

Príprava kociek ľadu

- Naplňte misku na ľad do 2/3 jej výšky a vložte ju do mraziaceho priestoru.
- Ak sa nádobka na ľad primrazila ku dnu, nepoužívajte na jej uvoľnenie ostré alebo špicaté predmety.
- Opatrným prehnutím misky na ľad kocky uvoľníte.

Poznámka:

Opätovné otvorenie dverí mrazničky ihneď po ich zatvorení bude namáhavé.

Odporúčame Vám počkať dve alebo tri minúty, aby sa umožnilo vyrovnanie vytvoreného podtlaku.

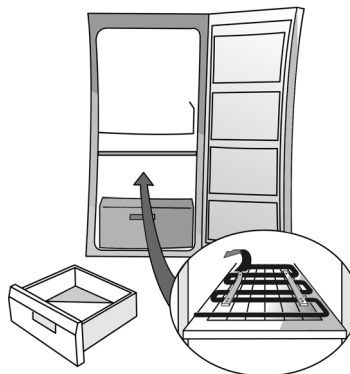

Obr. 1

AKO MRAZNIČKU ROZMRAZOVAŤ A ČISTIŤ

Pred akýmkoľvek úkonom údržby alebo pred čistením spotrebiča vyťahnite zástrčku prírodného kábla. V každom prípade odpojte spotrebič zo siete. Odporúčame Vám rozmrazovať mrazničku 1 alebo 2-krát ročne alebo pri nadmernom množstve ľadu na mraziacich mriežkach.

Tvorba námrazy na roštach je úplne bežný jav. Množstvo a rýchlosť závisí od izbovej teploty, vlhkosti a od frekvencie otvárania dverí.

Podľa možnosti mraziaci priestor rozmrazujte, keď je takmer prázdny.

- Vyberte potraviny z mraziaceho priestoru, zabaľte ich do novín a uložte ich spoločne na studené miesto alebo do prenosnej chladničky.
- Dvere nechajte otvorené, aby sa námraza mohla roztopiť.
- Vyčistite vnútro mraziaceho priestoru špongiou namočenou vo vlažnej vode, prípadne s neutrálnym čistiacim prostriedkom. Nepoužívajte abrazívne prostriedky.
- Dôkladne vyutierajte a vysušte vnútorné povrchy.
- Uložte potraviny späť do mraziaceho priestoru.
- Zatvorte dvere mraziaceho priestoru.
- Vsuňte zástrčku do zásuvky.
- Zapnite mrazničku.

STAROSTLIVOSŤ A ÚDRŽBA

Pravidelne vyčistite vysávačom alebo kefou aj kondenzátor na zadnej časti spotrebiča.

Ak spotrebič nebudete dlhší čas používať

- Mrazničku vyprázdňte.
- Odpojte mrazničku od elektrickej siete.
- Rozmrazte a vyčistite vnútro.
- **Aby ste zabránili nepríjemnému zápachu a vlhkosti vnútri, nechajte dvere otvorené.**

PRÍRUČKA NA ODSTRAŇOVANIE PROBLÉMOV

1. Spotrebič nepracuje.

- Bola prerušená dodávka elektriny?
- Je zapnutý hlavný vypínač?
- Ochranné poistky elektrickej siete v domácnosti fungujú správne?
- Je ovládač termostatu nastavený do správnej polohy?
- Bol spotrebič uvedený do prevádzky správne?

2. Tvorí sa priveľa námrazy.

- Bol odtokový žliabok uložený správne na miesto?
- Sú dvere dobre zatvorené?

Poznámka:

- **Ak je predný okraj spotrebiča teplý, ide o systém zabráňujúci tvorbe kondenzátu a nie je to závada.**
- **Bublanie a pískanie spôsobené expanziou v chladiacom okruhu je normálne.**

SERVIS

Skôr ako zavoláte servis:

1. Presvedčte sa, či problém nedokážete vyriešiť samostatne (pozri "Príručka na odstraňovanie problémov").
2. Znovu zapnite domáci spotrebič a presvedčte sa, či problém naďalej pretrváva. Ak nie, odpojte spotrebič od napájacieho napätia a pred opätovným zapnutím počkajte približne hodinu.
3. Ak problém pretrváva aj naďalej, zavolajte servis.

Uveďte tieto informácie:

- charakter poruchy,
- model,
- servisné číslo (číslo uvedené po slove SERVICE na typovom štítku vnútri spotrebiča),
- Vašu úplnú adresu,
- Vaše telefónne číslo a smerový kód.

SERVICE 0000 000 00000



INŠTALÁCIA A ZMENA SMERU OTVÁRANIA DVERÍ

- Spotrebič neumiestňujte v blízkosti tepelných zdrojov. Umiestnenie v horúcom prostredí, priame pôsobenie snečného žiarenia alebo umiestnenie v blízkosti tepelných zdrojov (ohrievače, radiátory, sporáky) vedie k zvýšeniu spotreby, preto sa jej treba vyhýbať.
- Ak toto nie je možné, je nevyhnutné dodržiavať tieto minimálne vzdialenosti:
 - 30 cm od sporákov na uhlie alebo naftu;
 - 3 cm od elektrických alebo plynových sporákov.
- Spotrebič inštalujte na suchom a dobre vetranom mieste
- Vyčistite vnútro (pozri "Ako mrazničku rozmrazovať a čistiť")
- Namontujte príslušenstvo.

Zapojenie do elektrickej siete

- **Elektrické zapojenie musí zodpovedať požiadavkám platných noriem STN.**
- Údaje o napätí, príkone a elektrickom krytí sa uvádzajú na typovom štítku umiestnenom vnútri spotrebiča.
- **Podľa noriem STN musí byť spotrebič uzemnený. Výrobca odmieta akúkoľvek zodpovednosť za úraz osôb alebo zvierat a za škody na majetku spôsobené nedodržaním vyššie uvedených požiadaviek.**
- Ak zástrčka a zásuvka nie sú toho istého typu, dajte zásuvku vymeniť kvalifikovanému elektrikárovi.
- Nepoužívajte predlžovacie káble ani rozdvojky.

Odpojenie spotrebiča

Zabezpečte možnosť odpojenia spotrebiča od siete vytiahnutím zástrčky zo zásuvky alebo pomocou dvojpólového vypínača zapojeného pred zásuvkou.

Zmena smeru otvárania dverí

Ak si to inštalácia vyžaduje, možno zmeniť smer otvárania dverí sprava doľava (v závislosti od dodaného spotrebiča).

Pozor! Počas úkonu zmeny smeru otvárania dverí spotrebič nesmie byť zapojený do elektrickej siete. Zástrčku musíte zo zásuvky elektrickej siete odpojiť vopred.

- Odstráňte dve skrutky (1/2) nachádzajúce sa v zadnej časti horného krytu (3) krížovým skrutkovačom
- Odstráňte plastový horný kryt (3) a kryt otvoru závesu (11)
- Odstráňte dve skrutky (4) horného závesu (5)
- Premiestnite kryt (6) na opačnú stranu
- Výrobok nakloňte a odstráňte dve skrutky (7) spodného krytu (8) a príslušnú nožičku (9)
- Vyberte nožičku (10) na strane, ktorá je oproti závesu a zameňte jej polohu za polohu nožičky (9) z bodu (E)
- Namontujte spodný záves (8) a horný záves (5) na opačnú stranu, potom zopakujte operácie od bodu A po bod D v opačnom postupe úkonov

- 1./2. skrutky horného krytu
3. horný kryt
4. skrutky horného závesu
5. horný záves
6. kryt
7. skrutky spodného závesu
8. spodný záves
9. nožička na strane závesu
10. nožička
11. kryt otvoru závesu

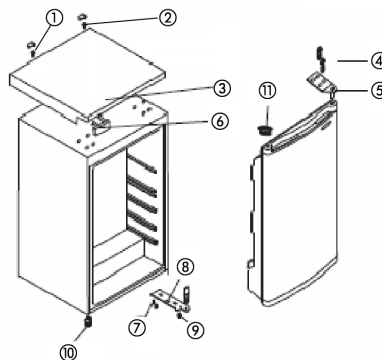

Požiadavky pri inštalácii

Na zabezpečenie správneho fungovania spotrebič nesmie byť vystavený teplotám nižším ako 16 °C alebo vyšším ako 32 °C.

Odporúča sa vyhýbať sa nasledujúcim miestam inštalácie: kuchyňa bez vetrania, vonkajšia miestnosť, skleník, garáž. Aby spotrebič fungoval správne, musí byť nainštalovaný: v suchej atmosfére.

Ďaleko od miesta, kde by bol na priamom slnečnom svetle. Ďaleko od extrémnych teplôt (ďaleko od sporákov alebo iných zdrojov tepla).

Spotrebič bude po naplnení ťažký, preto sa musí umiestniť na pevnú a stabilnú podlahu.

Požiadavky na vetranie

Mrazničku opatrne posuňte na určené miesto, až kým nedosiahne vhodnú vzdialenosť od steny.

Po umiestnení musí ostať nad spotrebičom 50 mm voľného priestoru.

Ak tento priestor nie je k dispozícii, bude treba nechať vzdialenosť 25 mm voľného priestoru po oboch stranách.

Skontrolujte, či spotrebič nestláča prívodný elektrický kábel. Časti, ktoré sa zahrievajú, nesmú ostať odkryté. Ak je to možné, zadná strana spotrebiča musí stáť blízko steny, pričom treba nechať určený voľný priestor na vetranie.

Vyrovnanie do vodorovnej polohy

Spotrebič musí stáť vo vodorovnej polohe; na predchádzanie oscilácií:

skontrolujte, či spotrebič stojí vo vertikálnej polohe a či sa obe regulačné zariadenia dotýkajú s podlahou tak, aby bol spotrebič vo vodorovnej polohe.

Vyrovnanie do vodorovnej polohy nastavte odskrutkovaním regulačného zariadenia vpredu (použite prsty alebo skrutkovač).

Spotrebič je ťažký. Pri jeho premiestňovaní dávajte pozor.

* Podrobné špecifikácie nájdete na výrobnom štítku nachádzajúcom sa na zadnej stene mrazničky. Špecifikácie sa môžu meniť bez predchádzajúceho upozornenia.

Poznámka:

Smer otvárania dverí môžete zmeniť. Ak túto operáciu vykonáva pracovník servisného strediska, ide o platenú službu, na ktorú sa nevzťahuje záruka.

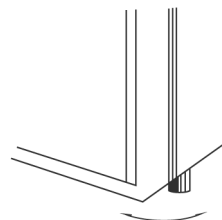
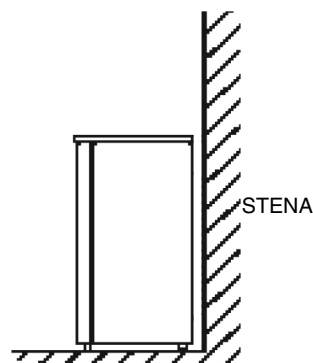

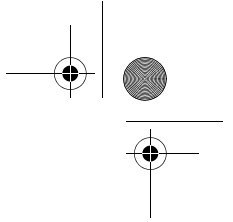

HASZNÁLATI UTASÍTÁS

**A KÉSZÜLÉK HASZNÁLATA ELŐTT
KÖRNYEZETVÉDELMI TANÁCSOK**

**ÁLTALÁNOS TANÁCSOK ÉS
ÓVINTÉZKEDÉSEK**

A FAGYASZTÓ ÜZEMELTETÉSE

**A FAGYASZTÓ LEOLVASZTÁSA ÉS
TISZTÍTÁSA**

TISZTÍTÁS ÉS KARBANTARTÁS

HIBAKERESÉSI ÚTMUTATÓ

VEVŐSZOLGÁLAT

**AZ AJTÓ FELSZERELÉSE ÉS
MEGFORDÍTHATÓSÁGA**

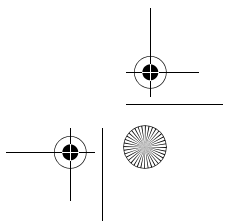
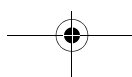
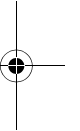
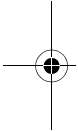

A KÉSZÜLÉK HASZNÁLATA ELŐTT

- Az Ön által vásárolt készülék háztartásban és az alábbi helyeken történő használatra szolgál:
 - munkahelyek, üzletek és/vagy irodák konyhaterében
 - gazdaságokban
 - hotelekben, motellekben, bérlakásokban és fizetővendéglátó szálláshelyeken a vendégek általi használatra.

Olvassa át gondosan a felhasználói kézikönyvet, hogy a legtöbbet tudja kihozni az új készülékből. Megtalálja benne a készülék ismertetését, valamint hasznos tanácsokat is tartalmaz.

Ajánlatos a használati utasítást megőrizni, mert később még szükség lehet rá.

1. A fagyasztó kicsomagolása után győződjön meg arról, hogy a készülék nem sérült-e meg, illetve hogy az ajtók tökéletesen zárnak-e. Az esetleges hibákat a készülék átvételétől számított 24 órán belül kell közölni a márkakereskedővel.
2. A készülék bekapcsolása előtt legalább két órát kell várni annak érdekében, hogy a hűtőrendszer tökéletes hatásfokkal működjön.
3. A készülék üzembe helyezését és az elektromos csatlakoztatásokat megfelelő szakképesítéssel rendelkező villanszerelőnek kell elvégeznie, a gyártó utasításainak és a helyi biztonsági előírásoknak megfelelően.
4. Használat előtt törölje ki a készülék belsejét.

KÖRNYEZETVÉDELMI TANÁCSOK

1. Csomagolás

A csomagolóanyag 100%-ban újrahasznosítható és az az újrahasznosíthatóság jelével van ellátva. Hulladékba helyezés esetén tartsa be a helyi előírásokat.

A csomagolóanyagot (műanyag fólia, polisztirol elemek stb.) gyermekektől távol kell tartani, mert veszélyforrást jelenthet.

2. Kiselejtezés

A termék újrahasznosítható anyagok felhasználásával készült.

Ez a készülék az elektromos és elektronikus berendezések hulladékairól szóló 2002/96/EK európai irányelv (WEEE) szerinti jelzéssel van ellátva. A hulladékká vált termék megfelelő elhelyezésének biztosításával Ön segít megelőzni a környezetre és az emberi egészségre gyakorolt potenciális negatív hatásokat.

A készüléken vagy annak csomagolásán

feltüntetett  jelzés arra utal, hogy ez a készülék nem kezelhető háztartási hulladékként, hanem a terméket a villamos és elektronikus berendezések újrahasznosítását végző telephelyek valamelyikén kell leadni.

Kiselejtezőskor a hálózati zsinór elvágásával tegye a készüléket használhatatlanná, valamint szerelje le az ajtókat és a polcokat is, hogy a gyerekek ne mehessenek be könnyen a készülék belsejébe. A kiselejtezést a hulladékelhelyezésre vonatkozó helyi előírások szerint végezze, és erre szakosodott gyűjtőhelyre vigye be a készüléket; még néhány napra se hagyja felügyelet nélkül, mivel a készülék potenciálisan veszélyes lehet a gyermekekre. A készülék kezelésével, kiselejtezésével vagy újrahasznosításával kapcsolatban a helyileg illetékes hivatal, a háztartási hulladékgyűjtő szolgálat vagy a készüléket értékesítő bolt tud bővebb tájékoztatást adni.

Megjegyzés:

Ebben a készülékben nincs CFC. A hűtőkör R134a-t (HFC), illetve R600a-t (HC) tartalmaz, lásd a készülék belsejében elhelyezett gyári adattáblát.

Az izobutánt (R600a) tartalmazó készülékekhez: Az izobután egy alacsony környezeti hatású természetes gáz. Azonban odafigyelést igényel, mivel az izobután gyúlékony. Ezért győződjön meg arról, hogy nem sérültek-e a hűtőkör csövei. Ez a készülék a Kiotói Egyezményben tárgyalt fluorozott üvegházhatású gázokat is tartalmazhat; a hűtőgáz hermetikusan zárt rendszerben található. Hűtőgáz: Az R134a globális felmelegedési potenciál (GWP) értéke 1300.

Megfelelőségi nyilatkozat

Ez a készülék élelmiszerek tárolására szolgál és előállítása a 1935/2004 sz. (CE) rendelkezésben foglaltak szerint történik.



Ennek a készüléknek a tervezése, gyártása és forgalmazása a következőkkel összhangban történik:

- a 2006/95/EK számú (73/23/EGK számú irányelv és annak módosításai helyébe lépő) kisfeszültségű irányelv biztonsági követelményei;
- a 2004/108/EK számú "EMC" irányelv védelmi követelményei.

A készülék elektromos szempontból csak akkor biztonságos, ha csatlakoztatása előírászerűen földelt hálózathoz történik.



ÁLTALÁNOS TANÁCSOK ÉS ÓVINTÉZKEDÉSEK

ÜZEMBE HELYEZÉS

- A készülék mozgatását és üzembe helyezését két vagy több személynek kell végeznie.
- Ügyeljen arra, hogy a hűtőszekrény mozgatásakor ne sérüljön meg a padlóburkolat (pl. parketta).
- A beüzemelés során győződjön meg arról, hogy a készülék miatt nem sérül-e a hálózati zsinór.
- Ügyeljen arra, hogy a készülék közelében ne legyen hőforrás.
- A megfelelő szellőzés biztosítása érdekében a készülék fölött és mindkét oldalánál hagyjon rést, illetve tartsa be az üzembe helyezési utasításokat.
- Tartsa szabadon a készülék szellőzőnyílásait.
- Tilos a készülék hűtőkörének csöveit megrongálni.
- A készülék üzembe helyezését és színtezését megfelelő teherbírású padlón, illetve a készülék méreteihez és alkalmazásához illő környezetben kell elvégezni.
- Száraz és megfelelő szellőzéssel rendelkező helyiségben állítsa fel a készüléket. A készüléket az alábbi hőmérsékleti tartományok közül abban a klímaosztályban kell üzemeltetni, amelynek jelzése a készülék gyári adattábláján fel van tüntet: Lehetséges, hogy a készülék nem működik megfelelően, ha hosszabb ideig a megadott tartományon kívül eső hőmérsékletnek van kitéve.

| Klimatikus osztály | h. hőm. (°C) | h. hőm. (°F) |
|--------------------|-----------------|------------------|
| SN | 10 és 32 között | 50 és 90 között |
| N | 16 és 32 között | 61 és 90 között |
| ST | 16 és 38 között | 61 és 100 között |
| T | 16 és 43 között | 61 és 110 között |

- Ellenőrizze, hogy az adattáblán jelzett feszültség egyezik-e a villamos hálózat feszültségével.
- Ne használjon semmilyen adaptert, elosztót vagy hosszabbítót.
- A vízcsatlakozáshoz használja az új készülékhez adott csövet; ne használja fel újra az előző készülék csövet.
- A hálózati zsinór módosítását vagy cseréjét kizárólag szakember vagy a műszaki vevőszolgálat végezheti.
- A táphálózatról történő leválasztást vagy a villásdugónak a hálózati aljzathoz való kihúzásával, vagy az aljzat és a készülék közé beépített kétpólusú hálózati megszakító segítségével kell elvégezni.

BIZTONSÁG

- Tilos a készülékbe spray palackokat, illetve hajtógázt vagy gyúlékony anyagot tartalmazó edényeket behelyezni.
- A készülék és más háztartási gép közelében tilos benzint, gázt vagy egyéb tűzveszélyes folyadékokat tárolni és használni. A felszabaduló gőzök ugyanis tüzet okozhatnak vagy robbanást idézhetnek elő.
- Tilos a gyártó által ajánlottaktól eltérő mechanikus, elektromos vagy vegyi eszközöket alkalmazni a leolvasztási folyamat meggyorsításához.
- Tilos a készülék belső tereiben elektromos berendezéseket használni, ha ezek típusa eltér a gyártó által kifejezetten engedélyezettől.
- A jelen készülék nem arra készült, hogy csökkent fizikai, érzékszervi vagy mentális képességű személyek (beleértve a gyermekeket is), illetve tapasztalattal nem rendelkező és a készüléket nem ismerő emberek használják, kivéve ha a biztonságukért felelős személy őket megtanítja a készülék használatára, vagy használat közben felügyeli őket.
- A nagyobb bajok elkerülése érdekében ne engedje azt, hogy a készülékben gyermekek játszanak vagy elbújjanak.
- Tilos lenyelni a jégakkukban (ha van) található (nem mérgező) folyadékot.
- A sérülések elkerülése érdekében a fagyasztóból kivett jégkockákat, illetve jégdarabokat ne fogyassza azonnal.

HASZNÁLAT

- Mielőtt bármilyen karbantartási vagy tisztítási műveletbe fogna, húzza ki a villásdugót a hálózati aljzathoz, vagy kapcsolja le az áramot.
- A jégkocka-készítővel és vízadagolóval szerelt összes készüléket olyan vízhálózatba kell bekötni, amely kizárólag ivóvizet szolgáltat (a vízhálózati nyomás 0,17 és 0,81 MPa (1,7 és 8,1 bar) között legyen). A vízhálózatba közvetlenül nem bekötött jégkocka-készítőket és/vagy vízadagolókat kizárólag ivóvízzel szabad feltölteni.
- A hűtőteret kizárólag friss élelmiszerek tárolására, a fagyasztóteret pedig kizárólag gyorsfagyasztott élelmiszerek tárolására, friss élelmiszerek lefagyasztására és jégkockák előállítására használja.
- A fagyasztóterben semmilyen folyadékot ne tároljon üvegedényekben, mert azok szétrobbannak.

A gyártó semmilyen felelősséget nem vállal azon esetekben, amikor a fenti ajánlásokat és előírásokat nem tartják be

A FAGYASZTÓ ÜZEMELTETÉSE

Ez a fagyasztó már lefagyasztott élelmiszerek tárolására és friss élelmiszerek lefagyasztására szolgál.

A fagyasztó üzembe helyezése

- Nincs szükség arra, hogy a hőmérsékletszabályozóval állítsa be a fagyasztó hőmérsékletét, hiszen azt a gyárban már előre beállították.
- Dugja be a hálózati csatlakozót.
- Csak a bekapcsolástól számított kb. 2 óra elteltével helyezze be az élelmiszereket.

A hőmérséklet beállítása

Állások a MIN-től a MAX-ig: a hűtési hőmérséklet növelése.

- A hőmérsékletszabályozó beállítása:

MIN - tárolás rövidebb időtartamon keresztül;

NORMAL - tárolás hosszabb időtartamon keresztül;

MAX - élelmiszerek hosszabb időtartamon keresztül való tárolása és lefagyasztása.

Megjegyzés:

A külső hőmérséklet, az ajtónyitások gyakorisága és a készülék elhelyezése befolyásolhatja a fagyasztó belső hőmérsékletét.

Vegye figyelembe ezeket a tényezőket, amikor beállítja a termosztátot.

Fagyasztás

A központi készüléktérbe a gyári adattáblán jelzett maximális mennyiséget helyezze be, de ügyeljen arra, hogy a friss és a már lefagyasztott élelmiszerek ne érjenek egymáshoz.

A készülék lehető legjobb kihasználása érdekében az élelmiszerek behelyezése előtt állítsa a hőmérsékletszabályozót Max helyzetbe, tegye be az élelmiszereket, majd 24 óra elteltével állítsa vissza Normal helyzetbe a hőmérsékletszabályozót.

Az élelmiszerek behelyezését követően rendszerint kb. 24 óráig elegendő a "MAX" funkció használata; ezen időtartam elteltével kapcsolja ki a "MAX" funkciót (ha van).

Figyelmeztetés:

Kisebbségi mennyiségű élelmiszer az alsó fiók kivételével a készülék bármelyik rekeszébe berakható.

A gyorsfagyasztás funkció (ha van) alkalmazása nem kötelező; ezáltal villamos energiát takaríthat meg.

Hőmérsékletszabályozó

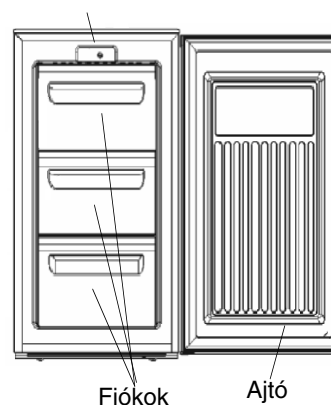

Kezelőlap

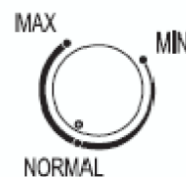

Tanácsok friss élelmiszerek lefagyasztásához és tárolásához.

- A lefagyasztandó friss élelmiszereket jól csomagolja be: alufóliába, átlátszó műanyag fóliába, vízzáró műanyag csomagolóanyagba, fedővel ellátott polietilén tárolóedényekbe illetve a lefagyasztandó élelmiszereknek megfelelő úgynevezett fagyasztóedényekbe.
- Fontos, hogy az élelmiszerek frissek és kiváló minőségűek legyenek.
- Az eredeti tápérték, struktúra, állag, szín és íz megőrzése érdekében a friss zöldségek és gyümölcsök lefagyasztását lehetőség szerint közvetlenül a leszedés után végezze.

Megjegyzés:

- A fagyasztóba való behelyezésük előtt a meleg ételeket mindig hagyja kihűlni.
- A felengedett vagy részlegesen felengedett élelmiszereket azonnal el kell fogyasztani. Az ilyen élelmiszereket tilos újra lefagyasztani, kivéve azt az esetet, amikor azokat valamilyen készétel elkészítéséhez használja fel. Megfőzése után a felengedett élelmiszer már újra lefagyasztható.

Fontos:

A frissen lefagyasztott élelmiszerek hónapokban kifejezett eltarthatósági idejét a mellékelt táblázat tartalmazza.

A lefagyasztott élelmiszerek osztályozása

Tegye be a fagyasztóba és osztályozza a lefagyasztott élelmiszereket.

A szavatossági idő lejárata előtti elfogyasztás biztosítása érdekében a lefagyasztás időpontját ajánlatos a csomagoláson feltüntetni.

Tanácsok gyorsfagyasztott élelmiszerek tárolásához

A gyorsfagyasztott élelmiszerek vásárlásánál a következőképpen járjon el:

- A csomagolóanyagoknak illetve a doboznak sértetlennek kell lennie, mert különben az élelmiszer megromolhat. Ha egy doboz meg van duzzadva, vagy rajta nedvességfoltok láthatók, akkor tárolása nem megfelelő körülmények között történt, és esetleg már megkezdődhetett a felengedése.
- A gyorsfagyasztott élelmiszereket mindig utoljára vásárolja meg, szállításukhoz pedig használjon hűtőtáskát.
- Mihelyt hazaért, a gyorsfagyasztott élelmiszereket rögtön tegye be a fagyasztóba.
- A részben már felengedett élelmiszereket ne fagyassza vissza, hanem 24 órán belül használja fel, illetve fogyassza el.
- Kerülje, illetve csökkentse minimálisra a hőmérsékletváltozásokat. Mindig vegye figyelembe a csomagoláson jelzett szavatossági időt.
- A fagyasztott élelmiszerek tárolásánál mindig kövesse a csomagoláson feltüntetett utasításokat.

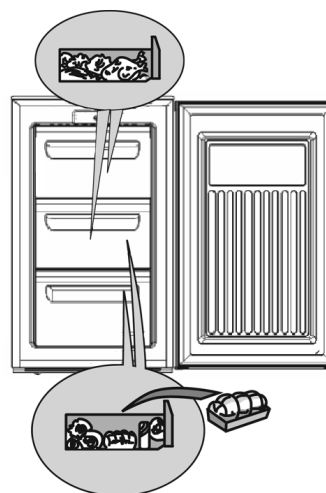

| HÓNAP | ÉTEL |
|-------|------|
| 1-3 | |
| 4-7 | |
| 8-12 | |

A kosarak kivétele

- A dobozokat ütközésig húzza ki, majd enyhén megemelve vegye ki azokat.

Megjegyzés:

Nagyobb mennyiségek behelyezése érdekében a kosarakat ki lehet venni.

Győződjön meg arról, hogy a berakott élelmiszerek mennyisége nem lépi-e túl a készülék oldalfalán látható limit jelzéseket (ha vannak).

Jégkockák készítése

- A jégkockatartót 2/3 részig töltsse fel vízzel és tegye vissza a helyére.
- Ha a jégkockatartó a fagyasztó aljához ragadna, kivételéhez ne használjon hegyes vagy éles eszközöket.
- A jégkockatartót enyhe mozdítással próbálja meg kivenni.

Megjegyzés:

Közvetlenül a bezárás után a fagyasztó ajtaja csak nehezen nyitható ki ismét.

Várjon két-három percet, hogy megszűnjön a kialakult nyomáskülönbség.

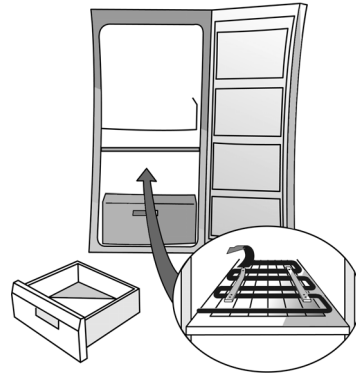

I. ábra

A FAGYASZTÓ LEOLVASZTÁSA ÉS TISZTÍTÁSA

Bármilyen karbantartási vagy tisztítási művelet megkezdése előtt kötelező a villásdugót kihúzni a hálózati aljzatból, illetve lekapcsolni a készüléket a hálózatról.

Ajánlatos a fagyasztót leolvasztani évente egyszer-kétszer, illetve akkor, ha a hűtőrácsokon képződött zúzmararéteg már túl vastag.

A hűtőrácsokon történő zúzmaraképződés normális jelenségnek számít. A zúzmaraképződés mértéke és gyorsasága a külső körülményektől és az ajtónyitások gyakoriságától függ, és elsősorban a magasabban levő rácsokon jelentkezik.

A leolvasztást akkor ajánlatos elvégezni, amikor a hűtőszekrényben található élelmiszermennyiség a lehető legkisebb.

- Nyissa ki az ajtót, és a kivett élelmiszereket szorosan csavarja be újságpapírba, majd helyezze azokat hűvös helyre vagy hűtőtáskába.
- A zúzmar leolvadásának elősegítése érdekében hagyja nyitva a fagyasztó ajtaját.
- A fagyasztó belső terét langyos vízbe és/vagy közömbös kémhatású mosószeres oldatba mártott szivaccsal tisztítsa meg. Soha ne használjon dörzshatású anyagokat.
- A készüléket gondosan öblítse át, és törölje szárazra.
- Helyezze vissza az élelmiszereket.
- Csukja be a fagyasztó ajtaját.
- Dugja vissza a hálózati csatlakozót.
- Kapcsolja be a fagyasztót.

TISZTÍTÁS ÉS KARBANTARTÁS

A készülék hátulján található kondenzátort rendszeresen tisztítsa meg porszívó vagy egy kefe segítségével.

Hosszabb távollét esetén

- Ürítse ki a fagyasztót.
- Húzza ki a fagyasztó hálózati dugóját a konnektorból.
- Olvassa le a készüléket, és tisztítsa ki a belsejét.
- **Hagyja nyitva az ajtót, mert így megakadályozhatja a kellemetlen szagok és a belső nedvesség képződését.**

HIBAKERESÉSI ÚTMUTATÓ

1. A készülék nem működik.

- Nincs-e áramkimaradás?
- A főmegszakító be van-e kapcsolva?
- Jól működik-e a lakás elektromos hálózatának védelmi rendszere?
- Jól van-e beállítva a termosztát?
- Az üzembe helyezés helyesen történt-e?

2. Rendellenes mennyiségű zúzmara képződése.

- A leolvasztási vízvezetető cső helyesen került-e visszahelyezésre?
- Jól be van-e zárva a készülék ajtaja?

Megjegyzés:

- **Ha készülékház elejének pereme meleg, az nem hiba, hanem a páralecsapódás megakadályozását szolgálja.**
- **A hűtőfolyadékot keringető rendszer bugyborékolásra emlékeztető zajai normális jelenségnek számítanak.**

VEVŐSZOLGÁLAT

Mielőtt a vevőszolgálatot hívná:

1. Ellenőrizze, hogy egyedül nem tudja-e elhárítani a hibát (lásd "Hibakeresési útmutató").
2. Indítsa el újra a készüléket, és ellenőrizze, hogy fennáll-e még a hiba. Ha igen, akkor ismét húzza ki a konnektorból a hálózati csatlakozót, és a műveletet ismételje meg egy óra múlva.
3. Ha a hiba még mindig fennáll, értesítse a vevőszolgálatot.

Közölje:

- a hiba jellegét,
- a készülék típusát,
- a szervizszámot (a készülék hátoldalára erősített táblán olvasható SERVICE szó után álló számot),
- pontos címét,
- telefonszámát.

SERVICE 0000 000 00000



AZ AJTÓ FELSZERELÉSE ÉS MEGFORDÍTHATÓSÁGA

- A fagyasztót hőforrásoktól távol helyezze el. Növeli az áramfogyasztást, és így kerülendő a készülék meleg környezetben, közvetlen napsugárzásnak kitett helyen vagy hőforrás (radiátor, tűzhely) közelébe való beállítása.
- Ha ez nem lehetséges, akkor mindenképpen tartsa be a következő minimális távolságokat:
 - 30 cm-re szén- vagy olajtüzelésű tűzhelyektől;
 - 3 cm-re villany- és vagy gáztűzhelyektől.
- A készüléket száraz és jól szellőzött helyen állítsa üzembe
- Tisztítsa ki a készülék belsejét (lásd "A fagyasztó leolvasztása és tisztítása").
- Helyezze be a készülékhez mellékelt tartozékokat.

Csatlakoztatás az elektromos hálózathoz

- **Az elektromos csatlakoztatásoknak meg kell felelniük a helyi előírásoknak.**
- A feszültségre és a teljesítményfelvételre vonatkozó adatok a készülék belsejében lévő gyári adattáblán láthatók.
- **A törvény értelmében kötelező a készülék földelése. A gyártó semmilyen felelősséget nem vállal a személyekben, állatokban vagy dolgokban bekövetkezett azon károkért amelyek oka a fenti szabályok betartásának az elmulasztása.**
- Ha a hálózati csatlakozó és a konnektor nem ugyanabból a típusból való, akkor a hálózati csatlakozót szakemberrel cseréltesse ki.
- Ne használjon hosszabbítókat és elosztókat.

Áramtalanítás

Az áramtalanítást vagy a hálózati dugó konnektorból való kihúzásával, vagy a konnektor és a készülék közé beépített kétpólusú hálózati megszakító segítségével kell elvégezni.

Az ajtó megfordíthatósága

Szükség esetén Önnek lehetősége van arra, hogy jobbosról balosra fordítsa meg az ajtónyitás irányát (a gyári állapottól függően).

Figyelem! Az ajtónyitás irányának megfordítása alatt a készüléket le kell választani az elektromos hálózatról. Előzetesen ki kell húzni a konnektorból a hálózati csatlakozót.

- Egy kereszt csavarhúzóval távolítsa el a felső rész (3) hátulján levő két csavart (1/2)
- Távolítsa el a műanyag felső részt (3) és a forgópánt furatának borítását (11)
- Vegye ki a felső forgópánt (5) két csavarját (4)
- Tegye át a borítást (6) az ellenkező oldalra
- Döntse meg a terméket, és távolítsa el a felső forgópánt (8) két csavarját (7) és az adott lábacsát (9)
- Távolítsa el az ellenkező oldali lábacsát (10), és tegye azt be az (E) pontban említett lábacska (9) helyére
- Az A-D pontban szereplő műveleteket fordított sorrendben végrehajtva szerelje fel az ellenkező oldalra az alsó forgópántot (8) és a felső forgópántot (5)

- 1./2. felső rész csavar
3. felső rész
4. felső forgópánt csavarok
5. felső forgópánt
6. burkolat
7. alsó forgópánt csavarok
8. alsó forgópánt
9. forgópánt oldali lábacska
10. lábacska
11. forgópánt furat borítás

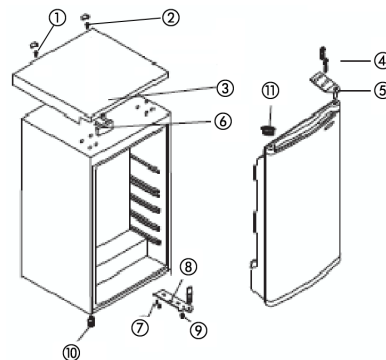

Üzembe helyezési követelmények

A megfelelő működés biztosítása érdekében a készüléket nem szabad 16 °C alatti vagy 32 °C feletti hőmérsékletnek kitenni.

Emiatt üzembe helyezés céljára az alábbiakat érdemes kerülni: szellőzés nélküli konyha, külső helyszín, melegház, garázs. A helyes működés miatt ügyeljen arra, hogy a készüléket olyan helyen állítsa fel, ami száraz levegőjű.

nincs kitéve közvetlen napsugárzásnak.

nincs kitéve szélsőséges hőmérsékleteknek (tűzhelytől vagy más hőforrásoktól távol van).

Mivel teli állapotban a készülék nehéz lesz, így üzembe helyezését szilárd és nagy teherbírású padlón kell végezni.

Szellőzési követelmények

Addig tolja óvatosan a helyére fagyasztót, amíg nem megfelelő a készülék és fal közötti távolság.

Amikor a helyére került, a készülék fölött hagyni kell egy 50 mm nagyságú térközt.

Ha nincs rajta rendelkezésre álló hely, akkor a készülék mindkét oldalánál 25 mm nagyságú térközt kell hagyni.

Győződjön meg arról, hogy a készüléket nem tette-e rá a hálózati zsinórra.

A felmelegedésre hajlamos alkatrészek nem lehetnek hozzáférhetőek. Lehetőség szerint a készülék hátsó részét tegye a falhoz, kihagyva természetesen a már említett szellőzési térközt.

Szintezés

A készüléket vízszintbe kell állítani a rázkódások elkerülése érdekében:

ellenőrizze, hogy a készülék függőlegesen áll-e, és hogy mindkét szabályozó egység teljes felülettel érintkezik-e a padlóval azért, hogy a készülék vízszintben legyen.

A készülék vízszintbe állításához csavarjon a megfelelő szabályozó egységen (ehhez használja az ujját vagy egy csavarhúzó).

A készülék nehéz. A készülék mozgását megfelelő körültekintéssel végezze.

* A további részleteket a fagyasztó hátoldalán elhelyezett adattábla tartalmazza. Az adatok minden előzetes értesítésadás nélkül módosulhatnak.

Megjegyzés:

A készülék ajtónyitásának a megfordítása nem minősül garanciális beavatkozásnak, ha azt a vevőszolgálat végzi.

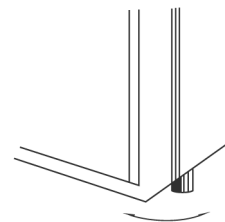
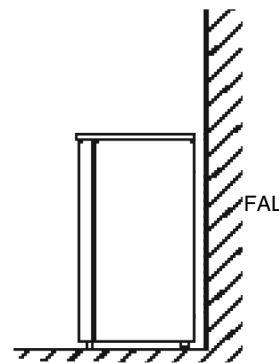

ИНСТРУКЦИИ ПО ЭКСПЛУАТАЦИИ

**ПРЕЖДЕ ЧЕМ ПОЛЬЗОВАТЬСЯ
ПРИБОРОМ**

**СОВЕТЫ ПО ЗАЩИТЕ ОКРУЖАЮЩЕЙ
СРЕДЫ**

**МЕРЫ ПРЕДОСТОРОЖНОСТИ И ОБЩИЕ
РЕКОМЕНДАЦИИ**

ЭКСПЛУАТАЦИЯ МОРОЗИЛЬНИКА

**РАЗМОРАЖИВАНИЕ И УБОРКА
МОРОЗИЛЬНИКА**

ЧИСТКА И УХОД

**РУКОВОДСТВО ПО ПОИСКУ
НЕИСПРАВНОСТЕЙ**

СЕРВИСНЫЙ ЦЕНТР

**УСТАНОВКА ПРИБОРА И ИЗМЕНЕНИЕ
НАВЕСКИ ДВЕРИ**

ПРЕЖДЕ ЧЕМ ПОЛЬЗОВАТЬСЯ ПРИБОРОМ

- Приобретенный вами прибор предназначен для использования в быту, а также в следующих случаях:
 - в помещениях, используемых под кухню в магазинах, офисах и иных местах работы
 - в кухнях на фермах
 - в отелях, мотелях, резиденциях и гостиницах типа B&B для пользования этим прибором отдельными клиентами.

Для того чтобы использовать прибор оптимальным образом, рекомендуем внимательно прочитать данное руководство по эксплуатации. В нем приведено описание прибора и различные полезные советы.

Сохраните данное руководство для получения нужных рекомендаций в будущем.

1. После распаковки прибора убедитесь в том, что он не поврежден и что дверь плотно закрывается. В случае наличия повреждений необходимо сообщить о них продавцу в течение 24 часов с момента приобретения изделия.
2. Перед тем как включать прибор, подождите не менее двух часов для того, чтобы обеспечить восстановление эффективности работы холодильного контура.
3. Установка и подсоединение прибора к электрической сети должны выполняться квалифицированным специалистом в соответствии с инструкциями производителя и действующими местными инструкциями по технике безопасности.
4. Прежде чем начинать пользоваться прибором, сделайте внутри него уборку.

СОВЕТЫ ПО ЗАЩИТЕ ОКРУЖАЮЩЕЙ СРЕДЫ

1. Упаковка

Упаковочный материал на 100% пригоден для вторичной переработки, о чем свидетельствует нанесенный на него соответствующий символ. При удалении отходов необходимо придерживаться местных правил по переработке отходов. Упаковочный материал (целлофановые пакеты, детали из полистирола и т.п.) является потенциальным источником опасности для детей и должен храниться в недоступном для них месте.

2. Реутилизация/удаление в отходы

Данный прибор изготовлен из материалов, допускающих вторичную переработку. Прибор имеет маркировку в соответствии с Европейской директивой 2002/96/EC. Waste Electrical and Electronic Equipment (WEEE - Утилизация электрического и электронного оборудования). Обеспечивая надлежащую утилизацию прибора, потребитель способствует предотвращению возможного негативного воздействия на окружающую среду и здоровье людей.

Символ , имеющийся на изделии или в сопроводительной документации, указывает на то, что данное изделие не может быть удалено в отходы как бытовой мусор, а должно быть доставлено в соответствующий пункт сбора и переработки электрического и электронного оборудования.

Сдавая прибор на слом, приведите его в нерабочее состояние; для этого срежьте кабель питания и снимите двери и полки для того, чтобы дети, играя, случайно не оказались в ловушке внутри него. При сдаче прибора на слом придерживайтесь соответствующих местных правил и сдавайте его в специальные центры по переработке отходов; не оставляйте прибор без присмотра даже на несколько дней, так как он является источником потенциальной опасности для детей. Более подробную информацию о том, как следует обращаться с прибором, а также о его сдаче на слом и утилизации можно получить в соответствующих местных органах власти, службе сбора бытовых отходов или в магазине, в котором он был приобретен.

Примечание

В данном приборе не используются хлорфторуглероды (ХФУ, CFC). В холодильном контуре прибора содержится фреон R134a (HFC) или R600a (HC), см. паспортную табличку, установленную внутри прибора.

Приборы с изобутаном (R600a). Изобутан - это природный газ, не оказывающий воздействия на окружающую среду. Однако следует соблюдать осторожность, поскольку изобутан является горючим. В связи с этим необходимо проверять трубопроводы холодильного контура на отсутствие повреждений.

Данное изделие может содержать парниковые газы, подпадающие под действие Киотского протокола; газ-хладагент циркулирует в герметически закрытом контуре. Газ-хладагент: R134a имеет потенциал глобального потепления GWP равный 1300.

Заявление о соответствии

Данный прибор предназначен для хранения продуктов питания и изготовлен в соответствии с нормой (CE) № 1935/2004.



Данный прибор разработан, изготовлен и выпущен в продажу в соответствии со следующими нормами:

- нормами безопасности Директивы по низковольтной аппаратуре 2006/95/EC (заменившей Директиву 73/23/EEC и последующие поправки к ней);
- требованиями по защите Директивы по ЭМС 2004/108/EC.

Электробезопасность прибора обеспечивается только тогда, когда он должным образом подключен к выполненному в соответствии с нормами контуру заземления.



МЕРЫ ПРЕДОСТОРОЖНОСТИ И ОБЩИЕ РЕКОМЕНДАЦИИ

УСТАНОВКА

- Перемещение и установка прибора должны выполняться не менее чем двумя лицами.
- Будьте осторожны при перемещении прибора, чтобы не повредить полы (например, паркет).
- При установке следите за тем, чтобы не повредить кабель питания корпусом прибора.
- Проследите за тем, чтобы прибор не находился вблизи источника тепла.
- Для обеспечения должной вентиляции оставляйте свободное пространство по обеим сторонам прибора и над ним и следуйте инструкциям по установке.
- Следите за тем, чтобы вентиляционные отверстия прибора оставались свободными.
- Будьте осторожны, чтобы не повредить трубопроводы холодильного контура прибора.
- Устанавливайте и выравнивайте прибор на полу, способном выдержать вес прибора; выбранное для установки место должно соответствовать размерам прибора и его назначению.
- Устанавливайте прибор в сухом, хорошо проветриваемом помещении. Прибор предназначен для работы в помещении с температурой, лежащей в приведенных ниже интервалах, с учетом климатического класса, указанного на табличке технических данных. Прибор может перестать работать должным образом, если он находился длительное время при температуре выше или ниже указанных значений.

| Климатический класс | Темп. окр. ср. (°C) | Темп. окр. ср. (°F) |
|---------------------|---------------------|---------------------|
| SN | От 10 до 32 | От 50 до 90 |
| N | От 16 до 32 | От 61 до 90 |
| ST | От 16 до 38 | От 61 до 100 |
| T | От 16 до 43 | От 61 до 110 |

- Удостоверьтесь, что величина напряжения, указанная на табличке с паспортными данными, соответствует напряжению сети в вашем доме.
- Не пользуйтесь переходниками на одно или несколько гнезд или удлинителями.
- Для подключения к сети водоснабжения следует использовать трубу, поставляемую в комплекте с новым изделием; нельзя использовать трубу прибора, который был установлен до этого.
- Изменения в конструкции кабеля питания или его замена могут выполняться только квалифицированным персоналом или силами специалистов сервисных центров.
- Отключение от электрической сети осуществляется извлечением вилки из розетки или посредством двухполюсного сетевого выключателя, устанавливаемого до розетки.

ПРАВИЛА ТЕХНИКИ БЕЗОПАСНОСТИ

- Запрещается помещать внутрь прибора баллоны с аэрозолем или емкости, содержащие горючие или воспламеняющиеся вещества.
- Нельзя хранить и использовать бензин или другие огнеопасные жидкости и газы вблизи данного прибора или других электробытовых приборов. Выделяемые ими пары могут стать причиной пожара или взрыва.
- Нельзя пользоваться никакими механическими, электрическими или химическими приспособлениями для ускорения процесса оттаивания тех, которые рекомендованы производителем прибора.
- Нельзя пользоваться или помещать электроприборы внутрь прибора, если такие приборы не относятся к типу, рекомендованному производителем.
- Не разрешается пользование данным прибором лицами (включая детей) со сниженными физическими, сенсорными или умственными возможностями, а также лицами, не имеющими соответствующего опыта и знаний, без надзора или предварительного обучения пользованию оборудованием со стороны лица, отвечающего за их безопасность.
- Во избежание опасности удушья и застревания внутри прибора не позволяйте детям играть или прятаться в нем.
- Не допускайте попадания в желудок жидкого содержимого (нетоксичного) аккумуляторов холода (предусмотрены в некоторых моделях).
- Не ешьте кубики льда или мороженое типа эскиммо сразу после того, как они вынуты из морозильной камеры, так как это может вызвать ожоги от холода.

ПОЛЬЗОВАНИЕ ПРИБОРОМ

- Перед выполнением каких-либо операций по техобслуживанию или уборке выньте вилку из розетки или отключите питание в электросети.
- Все приборы, в которых предусмотрены льдогенераторы и дозаторы воды, должны быть подсоединены к системе водоснабжения, в которой подается только питьевая вода (при давлении в сети водоснабжения 0,17-0,81 МПа (1,7-8,1 бар)). В льдогенераторы и/или дозаторы воды, не соединенные напрямую с сетью водоснабжения, следует наливать только питьевую воду.
- Используйте холодильную камеру только для хранения свежих продуктов, а морозильную камеру только для хранения замороженных продуктов и замораживания свежих продуктов, а также для получения кубиков льда.
- Не ставьте в морозильную камеру стеклянные емкости с жидкостью, так как они могут лопнуть.

Изготовитель снимает с себя всякую ответственность в случае несоблюдения приведенных выше указаний и мер предосторожности

ЭКСПЛУАТАЦИЯ МОРОЗИЛЬНИКА

В этом морозильнике можно хранить уже замороженные продукты и замораживать свежие продукты.

Пуск морозильника в эксплуатацию

- Нет необходимости устанавливать температуру морозильника при помощи термостата, так как она уже отрегулирована на заводе-изготовителе.
- Включите прибор в сеть.
- Кладите продукты в морозильник не ранее, чем примерно через 2 часа после включения прибора.

Регулировка температуры

Положения от MIN до MAX: понижение температуры охлаждения.

- Настройка термостата:

MIN - хранение продуктов в течение кратких периодов времени;

NORMAL - хранение продуктов в течение более длительных периодов времени;

MAX - положение для хранения продуктов в течение длительных периодов и для их замораживания.

Примечание:

Температура окружающей среды, частота открывания двери и положение прибора могут влиять на температуру внутри него.

Положение ручки термостата следует подбирать с учетом вышеуказанных факторов.

Замораживание

Положите максимальное количество продуктов, указанное на паспортной табличке, расположенной в центральном отделении прибора, избегая их соприкосновения с уже замороженными продуктами.

Для оптимальной работы прибора, прежде чем класть в него продукты для замораживания, установите ручку термостата в положение Max, положите продукты и через 24 часа верните ручку в положение Normal.

В общем случае достаточно включать функцию "MAX" на 24 часа после помещения продуктов; по истечении этого времени выключите функцию "MAX" (если таковая имеется).

Внимание:

В случае небольшого количества продуктов их можно класть в любое отделение прибора, за исключением нижнего.

Кроме того, можно не включать функцию быстрого замораживания (если таковая имеется) во избежание ненужного расхода электроэнергии.

Термостат

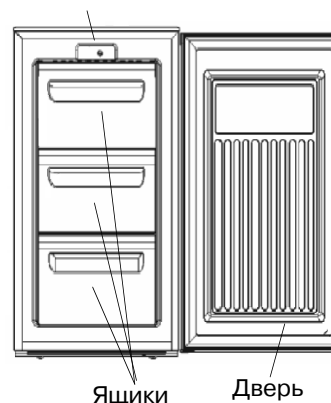

Панель управления

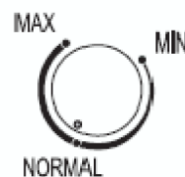

Советы по замораживанию и хранению свежих продуктов.

- Заверните и запечатайте свежие продукты, предназначенные для замораживания: в фольгу, прозрачную пленку, непромокаемые пластиковые пакеты, полиэтиленовые емкости с крышкой, специальные емкости, пригодные для замораживания продуктов.
- Продукты должны быть свежими и отличного качества.
- Свежие овощи и фрукты, по возможности, следует замораживать сразу после того, как они были собраны, в целях сохранения питательных свойств, структуры, консистенции, цвета и вкуса.

Примечание:

- Всегда дайте горячим продуктам остыть, прежде чем класть их в морозильник.
- Немедленно используйте в пищу размороженные или частично размороженные продукты. Не подвергайте их повторному замораживанию, кроме случаев, когда размороженный продукт используется для приготовления готового блюда. После приготовления, размороженный продукт может быть снова заморожен.

Внимание:

Для определения допустимых сроков хранения свежих и замороженных продуктов обратитесь к таблице, приведенной рядом.

Классификация замороженных продуктов

Положите замороженные продукты в морозильник и надпишите их название на упаковке. Рекомендуется также указать на упаковке дату закладки на хранение для обеспечения своевременного использования продукта в пищу.

Советы по хранению замороженных продуктов

В момент приобретения замороженных продуктов убедитесь в следующем:

- Упаковка или пакет не повреждены, так как это может вызвать порчу продукта. Если пакет вздут, или на нем видны влажные пятна, это означает, что он хранился не в оптимальных условиях, и что уже мог начаться процесс размораживания.
- Покупайте замороженные продукты в последнюю очередь и для их перевозки используйте термосумки.
- Сразу же по возвращении домой положите замороженные продукты в морозильник.
- Не подвергайте частично размороженные продукты повторному замораживанию, а используйте их в течение 24 часов.
- Избегайте или сведите к минимуму перепады температуры. Соблюдайте дату завершения срока хранения, указанную на упаковке.
- Всегда придерживайтесь указаний по хранению замороженных продуктов, приведенных на их упаковке.

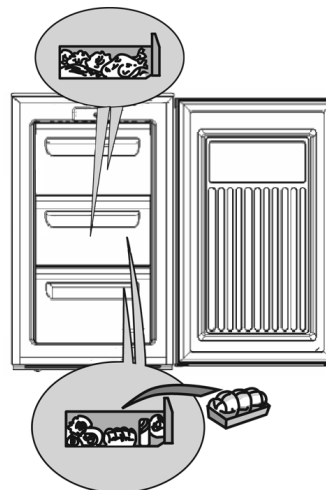

| МЕСЯЦЫ | ПРОДУКТЫ |
|--------|----------|
| 1-3 | |
| 4-7 | |
| 8-12 | |

Извлечение ящиков

- Потяните ящики наружу до упора, слегка приподнимите и выньте их.

Примечание:

Для создания большего объема внутри камеры можно вынуть из нее ящики.

Следите за тем, чтобы нагрузка на боковые стенки прибора не превышала указанные пределы (если таковые имеются).

Выработка кубиков льда

- Наполните ванночку для льда на 2/3 емкости водой и поставьте ее в соответствующее отделение для замораживания.
- В случае если ванночка примерзает ко дну морозильника, не пользуйтесь для ее отделения заостренными или режущими предметами.
- Чтобы облегчить отделение кубиков льда от ванночки, слегка согните ее.

Примечание:

Повторное раскрытие дверцы морозильника сразу после того, как она была закрыта, оказывается затруднительным.

Следует подождать две или три минуты, чтобы произошла компенсация созданного пониженного давления.



Рис. 1

РАЗМОРАЖИВАНИЕ И УБОРКА МОРОЗИЛЬНИКА

Перед выполнением каких-либо операций по обслуживанию или уборке выньте вилку из розетки или выключите электрическое питание.

Рекомендуется размораживать морозильник 1 или 2 раза в год или в случае образования на охлаждающих решетках избыточного количества инея.

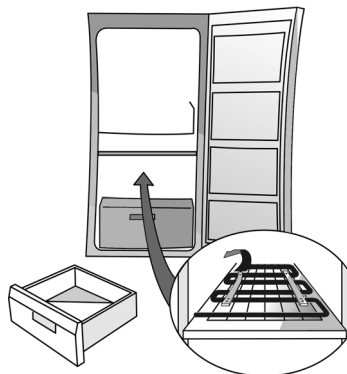
Образование льда на решетках системы охлаждения является нормальным явлением. Количество и скорость его накопления зависят от условий окружающей среды и от количества открываний дверцы.

Советуем производить размораживание при минимальном запасе продуктов.

- Откройте дверцу и выньте все продукты, заверните их в газетную бумагу и положите плотно друг к другу в прохладном месте или в термосумку.
- Оставьте дверцу морозильника открытой для обеспечения таяния льда.
- Вымойте внутреннюю часть морозильника губкой, смоченной в теплой воде и/или в растворе нейтрального моющего средства. Не пользуйтесь абразивными веществами.
- Вымойте и тщательно высушите внутреннюю поверхность морозильника.
- Положите продукты.
- Закройте дверцу морозильника.
- Вновь вставьте вилку в розетку.
- Включите морозильник.

ЧИСТКА И УХОД

Периодически очищайте пылесосом или щеткой конденсатор, расположенный с задней стороны прибора.

При длительном отсутствии

- Выньте все продукты из морозильника.
- Отключите прибор от электросети.
- Выполните размораживание и вымойте камеру изнутри.
- **Оставьте дверь открытой для предупреждения появления неприятных запахов и влажности внутри прибора.**

РУКОВОДСТВО ПО ПОИСКУ НЕИСПРАВНОСТЕЙ

1. Прибор не работает.

- Есть ли напряжение в сети?
- Включен ли главный рубильник?
- Правильно ли работают предохранительные устройства системы электроснабжения у Вас дома?
- Находится ли термостат в правильном положении?
- Правильно ли осуществлен ввод прибора в эксплуатацию?

2. Чрезмерное образование льда.

- Правильно ли установлен сливной желобок?
- Правильно ли закрыта дверца?

Примечания:

- Если передняя часть прибора нагревается, это не является дефектом; данное явление предупреждает образование конденсата.
- Считается нормальным явлением звуки бульканья и шипенья в охлаждающем контуре.

СЕРВИСНЫЙ ЦЕНТР

Прежде чем обращаться в сервисный центр:

1. Попробуйте устранить неполадки самостоятельно (см. раздел "Руководство по поиску неисправностей").
2. Вновь включите прибор для проверки устранения неполадки. Если устранить неполадку не удалось, отключите прибор и подождите примерно час, а затем снова включите.
3. Если снова выявляется наличие неполадки, обратитесь в сервисный центр.

Сообщите:

- тип неполадки,
- модель,
- сервисный номер (номер, следующий после слова SERVICE на паспортной табличке, находящейся внутри прибора),
- Ваш полный адрес,
- Ваш номер телефона и код города.

SERVICE 0000 000 00000



УСТАНОВКА ПРИБОРА И ИЗМЕНЕНИЕ НАВЕСКИ ДВЕРИ

- Устанавливайте морозильную камеру вдали от источников тепла. Установка в жарком помещении, в месте, подверженном воздействию прямых солнечных лучей или вблизи от источников тепла (батареи отопления, кухонной плиты) приводит к увеличению потребляемой мощности и является нежелательной.
- Если это невозможно, необходимо соблюдать следующие минимальные расстояния:
 - 30 см от угольных или керосиновых плит;
 - 3 см от электрических и/или газовых плит.
- Устанавливайте прибор в сухом, хорошо проветриваемом помещении
- Вымойте холодильник изнутри (см. раздел "Размораживание и уборка морозильника")
- Вставьте предусмотренные принадлежности.

Подключение к электрической сети

- **Подключение к электрической сети должно выполняться в соответствии с местными нормами.**
- Данные о напряжении питания и потребляемой мощности указаны в табличке с паспортными данными, расположенной внутри прибора.
- **Заземление данного прибора является обязательным требованием законодательства. Производитель снимает с себя всякую ответственность за травмы людей, животных или повреждение предметов, которые могут возникнуть в результате несоблюдения вышеуказанных норм.**
- Если вилка и розетка не соответствуют друг другу, то необходимо заменить розетку. Замена должна быть выполнена квалифицированным электриком.
- Не пользуйтесь удлинителями или переходниками-разветвителями.

Отключение от электрической сети

Отключение от электрической сети осуществляется путем вынимания вилки сетевого шнура из розетки или при помощи двухполюсного сетевого выключателя, устанавливаемого до розетки.

Изменение навески двери

При необходимости дверь можно перевесить справа налево (в зависимости от состояния поставки).

Внимание! При выполнении изменения навески двери прибор должен быть отсоединен от сети электропитания. Предварительно следует вынуть из розетки вилку сетевого шнура

- С помощью отвертки под крест открутите два винта (1/2), установленные с задней стороны верхней крышки (3)
- Снимите пластиковую крышку (3) и заглушку отверстия под петлю (11)
- Снимите два винта (4) крепления верхней петли (5)
- Переставьте заглушку (6) на другую сторону
- Наклоните холодильник с снимите два винта (7) крепления нижней петли (8) и соответствующий палец (9)
- Снимите палец (10) с противоположной стороны петли и поменяйте его местами с пальцем (9) в точке (E)
- Установите нижнюю петлю (8) и верхнюю петлю (5) на другую сторону дверцы, повторив затем операции, начиная от пункта А и до пункта D в обратном порядке

- 1./2. винты крепления верхней крышки
3. верхняя крышка
4. винты крепления верхней петли
5. верхняя петля
6. заглушка
7. винты крепления нижней петли
8. нижняя петля
9. палец на стороне петли
10. палец
11. заглушка отверстия под петлю

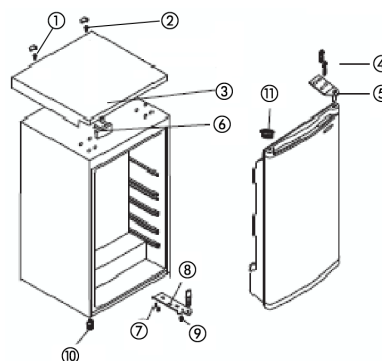

Требования к установке

Для обеспечения правильной работы прибора необходимо, чтобы он не подвергался воздействию температур ниже 16 °С или выше 32 °С.

Не рекомендуется устанавливать прибор в следующих местах: на кухне, не оснащенной вентиляцией; в открытых помещениях, в теплицах, гараже. Для обеспечения правильной работы прибора его следует устанавливать:

в сухом помещении

вне зоны попадания прямых солнечных лучей вдали от источников тепла (кухонных плит и т.д.).

Заполненный продуктами прибор приобретает большой вес, поэтому его необходимо устанавливать на прочном и устойчивом полу.

Требования к вентиляции

Осторожно подталкивайте морозильную камеру, пока она не окажется на надлежащем расстоянии от стены. Над окончательно установленным прибором должно оставаться свободное пространство высотой не менее 50 мм.

Если сверху свободного места нет, необходимо оставить не менее 25 мм свободного пространства по обеим сторонам прибора.

Убедитесь, что сетевой шнур не передавлен корпусом прибора.

Нагревающиеся части прибора не должны быть доступны. Задняя стенка прибора по возможности должна находиться у стены; между ними должно быть только расстояние, необходимое для обеспечения вентиляции.

Установка прибора в горизонтальное положение

Прибор должен стоять ровно; для устранения возможных неровностей действуйте следующим образом:

убедитесь, чтоб прибор стоит строго перпендикулярно полу и обе регулировочные ножки плотно упираются в пол.

Выровняйте прибор, поворачивая ту или иную регулировочную ножку, расположенную с передней стороны (пальцами или с помощью отвертки).

Прибор имеет значительный вес. При его перемещении проявляйте надлежащую осторожность.

* Подробные технические данные см. на паспортной табличке, находящейся с задней стороны морозильной камеры. Данная спецификация может быть изменена без предварительного извещения

Примечание:

Страна навески дверей прибора может быть изменена, эта операция выполняется сервисным центром и не включается в гарантийные обязательства.

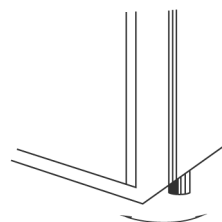
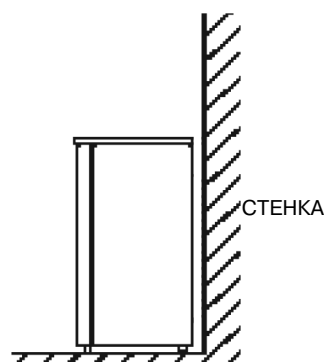

ИНСТРУКЦИИ ЗА УПОТРЕБА

ПРЕДИ ИЗПОЛЗВАНЕ НА УРЕДА

**СЪВЕТИ ЗА ОПАЗВАНЕ НА ОКОЛНАТА
СРЕДА**

**ОБЩИ ПРЕДПАЗНИ МЕРКИ И
ПРЕПОРЪКИ**

**КАК ФУНКЦИОНИРА ОТДЕЛЕНИЕТО НА
ФРИЗЕРА**

**ОБЕЗСКРЕЖАВАНЕ И ПОЧИСТВАНЕ НА
ФРИЗЕРА**

ПОЧИСТВАНЕ И ОБСЛУЖВАНЕ

ОТСТРАНЯВАНЕ НА НЕИЗПРАВНОСТИ

СЕРВИЗ ЗА ПОДДРЪЖКА

**ИНСТАЛИРАНЕ И ОБРЪЩАНЕ НА
ВРАТАТА**

ПРЕДИ ИЗПОЛЗВАНЕ НА УРЕДА

- Изделието, с което сте се сдобили, е предназначено изключително за домашна употреба, както и за употреба:
 - в кухненските зони към работни помещения, магазини и/или канцеларии
 - в стопанства
 - от клиенти в хотели, мотели, резиденции, квартири.

За да получите най-доброто от вашия нов уред, прочетете внимателно наръчника за потребителя. Той съдържа описание на уреда, също както и полезни съвети. Запазете този наръчник за бъдещи справки.

1. След като разопаковате уреда, се уверете, че той не е повреден и че вратата се затваря правилно. За евентуални повреди съобщавайте на доставчика в срок от 24 часа.
2. Изчакайте поне два часа, преди да включите уреда в мрежата, за да дадете възможност на хладилната система да достигне пълна ефективност.
3. Инсталирането и електрическите връзки на уреда трябва да се извършват от квалифициран техник в съответствие с указанията на производителя и местните норми на безопасност.
4. Почистете вътрешността на уреда преди употреба.

СЪВЕТИ ЗА ОПАЗВАНЕ НА ОКОЛНАТА СРЕДА

1. Опаковка

Опаковъчният материал може да се рециклира 100% и е маркиран със знака за рециклиране. Когато го изхвърляте, спазвайте местните норми. Опаковъчният материал (полиетиленови плікове, части от полистирол и др.) трябва да се съхранява далеч от обсега на деца, тъй като представлява потенциален източник на опасност.

2. Изхвърляне/Предаване за отпадъци

Уредът е произведен от материали, годни за рециклиране.

Този уред е маркиран в съответствие с Европейска директива 2002/96/ЕО "Отпадъци от електрическо и електронно оборудване" (WEEE). Като се погрижите това изделие да бъде изхвърлено по правилен начин, вие ще помогнете за предотвратяване на възможните негативни последици за околната среда и здравето на хората.

Символът  върху уреда или върху придружаващите го документи, показва, че този уред не бива да бъде третиран като битов отпадък, а трябва да се предава в специализиран пункт за рециклиране на електрическо и електронно оборудване. В момента на изхвърлянето направете уреда негоден за употреба, като отрежете охранващия кабел и свалите вратите и рафтовете, така че децата да нямат лесен достъп до вътрешността на уреда, където могат да се заключат. Изхвърлете уреда в съответствие с местната нормативна уредба за изхвърляне на отпадъци, като го предадете в специализиран събирателен пункт; не оставяйте уреда без надзор дори и само за няколко дни, тъй като той е потенциален източник на опасност за деца. За допълнителна информация относно третирането, унищожаването и рециклирането на този уред се свържете с компетентната местна служба, службата за събиране на битови отпадъци или с магазина, от който е закупен уредът.

Забележка:

този уред не съдържа CFC. Хладилната система съдържа R134a (HFC) или R600a (HC), вж. табелката с данни, поставена вътре в уреда.

За уредите с изобутан (R600a): Изобутанът е природен газ без въздействие върху околната среда. Необходимо е да се внимава, тъй като изобутанът е възпламеним. Затова е необходимо да се уверите, че тръбите на хладилната система не са повредени.

Този продукт може да съдържа флуорирани парникови газове, предмет на Протокола от Киото; хладилният газ се съдържа в система, която е херметически затворена. Хладилен газ: R134a има потенциал за глобално затопляне (GWP) на стойност 1300.

Декларация за съответствие

Този уред е предназначен за съхраняване на хранителни продукти и е произведен в съответствие с нормативна уредба (CE) № 1935/2004.



Този уред е проектиран, произведен и предлаган на пазара в съответствие с:

- целите за безопасност на Директива "Ниско напрежение" 2006/95/ЕО (които заместват Директива 73/23/ЕИО и последващите изменения и допълнения);
- изискванията за защита на Директива "EMC" 2004/108/ЕС.

Електрическата безопасност на уреда е гарантирана само когато той е свързан правилно към ефективна заземителна система, според изискванията на законодателството.



ОБЩИ ПРЕДПАЗНИ МЕРКИ И ПРЕПОРЪКИ

ИНСТАЛИРАНЕ

- Уредът трябва да бъде манипулиран и инсталиран от двама души.
- Внимавайте при преместване на хладилника да не повредите пода (напр. паркета).
- По време на инсталирането внимавайте уредът да не повреди захранващия кабел.
- Уверете се, че уредът не е близко до източник на топлина.
- За да се осигури правилна вентилация, оставете място от двете страни и над уреда и следвайте инструкциите за инсталиране.
- Поддържайте свободни вентилационните отвори на уреда.
- Внимавайте да не повредите тръбите на хладилната система на уреда.
- Инсталирайте и нивелирайте уреда върху подова настилка, която е в състояние да издържи теглото му, и в помещение, подходящо за размерите и употребата му.
- Инсталирайте уреда в сухо помещение с добра вентилация. Уредът е предназначен за работа в условия, при които температурата се движи в следните интервали, в съответствие с класа, посочен на табелката с данни. Уредът може да не функционира правилно, ако се остави за дълго време при температура, която е над или под предвидения температурен интервал.

| Климатичен клас | Темп. обх. (°C) | Темп. обх. (°F) |
|-----------------|-----------------|-----------------|
| SN | От 10 до 32 | От 50 до 90 |
| N | От 16 до 32 | От 61 до 90 |
| ST | От 16 до 38 | От 61 до 100 |
| T | От 16 до 43 | От 61 до 110 |

- Проверете дали напрежението на табелката с данни на уреда отговаря на напрежението в жилището ви.
- Не използвайте адаптери, удължители или разклонители.
- За свързване към водопроводната мрежа използвайте тръбата, доставена с новия уред; не използвайте повторно тръбата от стар уред.
- Захранващият кабел може да се поправя или сменя само от квалифициран персонал или от Сервиза за поддръжка.
- Изключването на уреда от електрическата мрежа става или чрез изваждане на щепсела от контакта, или чрез двуполусен прекъсвач, поставен във веригата след контакта.

БЕЗОПАСНОСТ

- В уреда не трябва да се поставят контейнери със спрей под налягане и съдове, които съдържат гориво или запалителни вещества.
- Не съхранявайте и не използвайте бензин и други възпламеними течности или газове в близост до този или други електрически уреди. Парите, които се отделят, може да предизвикат пожар или експлозия.
- Не използвайте механични, електрически или химически средства за ускоряване на процеса на обезкрежаване, с изключение на препоръчаните от производителя.
- Не използвайте и не поставяйте електроуреди във вътрешността на отделенията на уреда, ако не са от тип, изрично утвърден от производителя.
- Този уред не е предназначен за употреба от лица (включително деца) с намалени физически, сетивни или умствени способности или без опит и познания за уреда, ако не са инструктирани или контролирани по време на използването на уреда от лице, отговорно за тяхната безопасност.
- За да избегнете риска от задушаване или затваряне, не позволявайте на деца да играят или да се крият в уреда.
- Не поглъщайте съдържанието (нетоксично)на охлаждащите пакетчета(при някои модели).
- Не яжте кубчета лед или близалки веднага след изваждането им от фризера, защото може да предизвикат "студени изгаряния".

ИЗПОЛЗВАНЕ

- Преди да извършите каквато и да било операция по обслужване и почистване, извадете щепсела от контакта или изключете уреда от електрическата мрежа.
- Всички уреди, снабдени с устройства за получаване на лед и дозатори на вода, трябва да се свържат с водопроводна мрежа, по която тече изключително питейна вода (при налягане на водопроводната мрежа между 0,17 и 0,81 МРа (1,7 и 8,1 бара). Устройствата за получаване на лед и/или вода, които не са директно свързани с водопровода, трябва да се пълнят единствено с питейна вода.
- Използвайте отделениято на хладилника само за съхраняване на пресни продукти, а отделениято на фризера само за съхраняване на замразени продукти, замразяване на пресни продукти и получаване на кубчета лед.
- Не съхранявайте течности в стъклени съдове в отделениято на фризера, защото може да се пръснат.

Производителят не носи отговорност, ако горепосочените мерки за безопасност не са спазени.

КАК ФУНКЦИОНИРА ОТДЕЛЕНИЕТО НА ФРИЗЕРА

В този фризер могат да се съхраняват замразени продукти и да се замразяват пресни продукти.

Включване на фризера

- Не е необходимо температурата на фризера да се задава с термостата, защото тя е предварително регулирана фабрично.
- Включете отново уреда.
- Поставете храните едва след около 2 часа след включването.

Регулиране на температурата

Положения от MIN до MAX: увеличаване на температурата на охлаждане.

- Настройка на термостата:

MIN - съхраняване на продукти за кратки периоди;

NORMAL - съхраняване на продукти за по-продължително време;

MAX - положение за съхраняване за продължителни периоди и замразяване на храни.

Забележка:

Температурата на околната среда, честотата на отваряне на вратата и положението на уреда може да въздействат върху вътрешните температури на фризера.

Положенията на термостата трябва да се променят в съответствие с тези фактори.

Замразяване

Поставете максималното количество, посочено върху табелката с данни в централното отделение, като избягвате допирането им до вече замразени храни.

За да постигнете максималните показатели на уреда, преди да поставите храната за замразяване, поставете копчето на термостата на положение Max, поставете храната и след 24 часа върнете копчето на положение Normal.

Обикновено са достатъчни 24 часа работа на функцията "MAX", след поставянето на хранителните продукти; след изтичането на този период от време, изключете функцията "MAX" (ако има такава).

Внимание:

Когато има малко количество храни, те могат да се поставят във всяко отделение на уреда, с изключение на най-долното чекмедже.

Освен това, тогава може и да не се включва функцията ускорено замразяване (ако е предвидена), за да се избегне прекомерно потребление на електроенергия.

Термостат

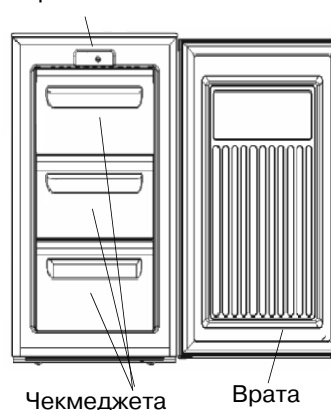

Блок за управление

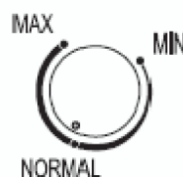

Съвети за замразяване и съхраняване на пресни хранителни продукти.

- Увивайте и затваряйте пресните храни за замразяване в:
алуминиево фолио, прозрачно фолио, непромокаеми пластмасови опаковки, полиетиленови съдове с капак, съдове за замразяване, при условие че са предназначени за замразяване на храни.
- Храните трябва да се пресни и висококачествени.
- Пресни зеленчуци и плодове трябва да се замразяват по възможност веднага след откъсването им, за да се запази хранителното им съдържание, структура, консистенция, цвят и вкус.

Забележка:

- Преди поставяне на горещи храни във фризера винаги ги оставяйте да изстинат.
- Размразени или частично замразени продукти трябва да се консумират веднага. Не замразявайте повторно, освен когато храната е била размразена за приготвяне на готово ястие. След като е сготвена, размразената храна може отново да се замрази.

Важно:

За месеците на съхранение на замразени пресни храни се придържайте към таблицата, показана отстрани.

Класификация на замразени храни

Поставяйте замразените храни във фризера и ги класифицирайте.

Препоръчва се на опаковката да се означи датата на съхранение, за да се гарантира консумирането в рамките на срока на съхранение.

Съвети за съхраняване на замразени храни

Когато купувате замразени храни, проверете дали:

- Опаковката или пакетът са цели, тъй като продуктите може да се развалят. Ако пакетът е надут или по него има влажни петна, това означава, че не е бил съхраняван при оптимални условия и може да е започнал да се размразява.
- Купувайте замразените храни последни и за пренасянето им използвайте хладилна чанта.
- Когато стигнете къщи, веднага поставете замразените продукти във фризера.
- Не замразявайте повторно продукти, които са започнали да се размразяват, а ги консумирайте в срок от 24 часа.
- Избягвайте или намалявайте до минимум температурните промени. Спазвайте срока на консумация, указан върху опаковката.
- Винаги спазвайте инструкциите, указани върху опаковката за съхраняване на замразени продукти.

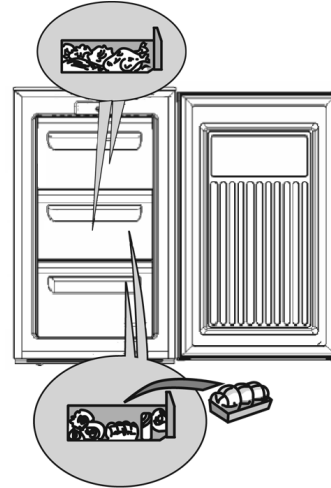

| МЕСЕЦИ | ХРАНИ |
|--------|-------|
| 1-3 | |
| 4-7 | |
| 8-12 | |

Изваждане на чекмеджетата

- Изтеглете чекмеджетата навън до упор, леко ги повдигнете и ги извадете.

Забележка:

За да се получи по-голям обем, може да се извадят чекмеджетата.

Следете зареденото количество да не превишава максималните стойности, ако такива са посочени на страничните стени на уреда.

Получаване на кубчета лед

- Напълнете формичката за лед с вода до $2/3$ и я поставете в отделениято, предназначено за замразяване.
- Ако формичката залепне на дъното на фризера, не използвайте остри или режещи предмети за отлепването ѝ.
- За да улесните изваждането на ледените кубчета от формичката, леко я огънете.

Забележка:

Повторното отваряне на вратата на фризера веднага след затварянето ѝ ще бъде трудно. Изчакайте две-три минути, за дадете възможност за компенсиране на образувалото се налягане.

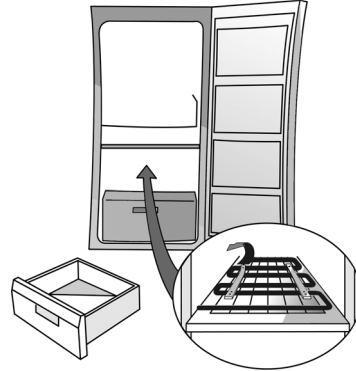

Фиг. 1

ОБЕЗСКРЕЖАВАНЕ И ПОЧИСТВАНЕ НА ФРИЗЕРА

Преди да извършите каквато и да било операция по обслужване и почистване, извадете щепсела от контакта или изключете уреда от електрическата мрежа.

Препоръчваме обезскрежаване на фризера 1 или 2 пъти в годината или когато скрежът върху стените достигне прекомерна дебелина.

Образуването на скреж върху охладителните решетки е нормално явление. Количеството и бързината на натрупване на скреж варира в зависимост от околните условия и честотата на отваряне на вратата, като скреж се натрупва повече върху по-високо разположените решетки.

Препоръчва се обезскрежаване да се извършва, когато запасите са минимални.

- Отворете вратата и извадете всички храни, като ги опаковате във вестник и ги оставите допрени една до друга на възможно най-студено място или в хладилна чанта.
- Оставете вратата на фризера отворена, за да позволите разтопяването на леда.
- Почистете вътрешността с гъба, напоена в разтвор на хладка вода и/или неутрален миялен препарат. Не използвайте абразивни вещества.
- Внимателно изплакнете и изсушете.
- Поставете храните.
- Затворете вратата на фризера.
- Включете щепсела в контакта.
- Включете фризера.

ПОЧИСТВАНЕ И ОБСЛУЖВАНЕ

Периодично почиствайте с прахосмукачка или четка кондензатора (радиатора), който се намира на задната страна на уреда.

При продължителни отсъствия

- Изпразнете фризера.
- Изключете фризера от електрическата мрежа.
- Обезскрежете и почистете вътрешността.
- **За да избегнете образуването на неприятни миризми и да отстраните влагата, оставете вратата на уреда отворена.**

ОТСТРАНЯВАНЕ НА НЕИЗПРАВНОСТИ

1. Уредът изобщо не работи.

- Не е ли спрял електрическият ток?
- Включен ли е главният прекъсвач?
- В изправност ли са предпазителите на електроинсталацията на жилището?
- Термостатът в правилно положение ли е?
- Правилно ли е извършено включването?

2. Прекомерно натрупване на скреж.

- Правилно ли е върната на място тръбичката за изтичане на водата?
- Вратата правилно ли се затваря?

Забележки:

- Ако предната стена на хладилника е топла, това не е дефект, а предотвратява образуването на кондензация.
- Бълбукащи звуци и шум от излизане на въздух по време на хладилния цикъл трябва да се считат за нормални.

СЕРВИЗ ЗА ПОДДРЪЖКА

Преди да се обърнете към Сервиза за поддръжка:

1. Уверете се, че не е възможно да отстраните неизправността сами (вж. "Отстраняване на неизправности").
2. Включете отново уреда, за да проверите дали неизправността не е преодолена. Ако резултатът е отрицателен, изключете уреда отново и след един час повторете операцията.
3. Ако резултатът отново е отрицателен, обадете се в Сервиза за поддръжка.

Съобщете:

- типа на неизправност,
- модела,
- Сервизния номер (номера след думата SERVICE на табелката с данни вътре в уреда),
- пълния си адрес,
- телефонния си номер и код за междуградско избиране.

SERVICE 0000 000 00000



ИНСТАЛИРАНЕ И ОБРЪЩАНЕ НА ВРАТАТА

- Инсталирайте фризера далеч от източници на топлина. Инсталирането в топла среда, излагането на пряка слънчева светлина или разполагането на уреда в близост до източник на топлина (калорифери, печки), увеличава потреблението на електроенергия и трябва да се избягва.
- В случай, че това е невъзможно, е необходимо да се спазват следните минимални разстояния:
 - 30 см от печки на въглища или нафта;
 - 3 см от електрически и/или газови печки.
- Разположете на сухо и добре проветрявано място.
- Почистете вътрешността (вж. "Обезскрежаване и почистване на фризера").
- Поставете предвидените принадлежности.

Свързване към електрическата мрежа

- **Свързването към електрическата мрежа трябва да се извършва в съответствие с местните норми.**
- Данните по отношение на напрежението и мощността на потребление са дадени на табелката с данни, поставена вътре в уреда.
- **Заземяването на уреда е задължително по закон. Производителят не носи никаква отговорност при евентуални наранявания или щети на хора, животни или предмети, произтекли от неспазването на указаните по-горе норми.**
- Ако щепселът и контактът не са от същия тип, заменете контакта, като за това се обърнете към квалифициран техник.
- Не използвайте удължители или мулти-адаптери.

Изключване от електрозахранването

Изключването на уреда от електрическата мрежа става или чрез изваждане на щепсела от контакта, или чрез двуполусен прекъсвач, разположен над контакта.

Обръщане на вратата

Ако инсталирането го изисква, може да се обърне страната на отваряне на врата отляво надясно (в зависимост от това, как се доставя).

Внимание! По време на операцията на обръщане на страната на отваряне на вратата, уредът не трябва да бъде включен в електрическата мрежа. Извадете щепсела от контакта предварително.

- Свалете с кръстатата отверка двата винта (1/2), които се намират на задна част на капака (3).
- Свалете пластмасовият капак (3) и покритието на отвора на пантата (11).
- Свалете двата винта (4) на горната панта (5).
- Преместете покритието (6) в противоположната страна.
- Наклонете уредът и свалете двата винта (7) на долната панта (8) и съответното краче (9).
- Свалете крачето (10) на противоположната страна на пантата и сменете позицията с крачето (9) на точка (E).
- Монтирайте долната панта (8) и горната панта (5) на противоположната страна, като повторите операциите от точка А до точка D, по обратен ред.

- 1./2. винтове капак
3. капак
4. винтове горната панта
5. горната панта
6. покритие
7. винтове долна панта
8. долна панта
9. краче страна панта
10. краче
11. покритие отвор панта

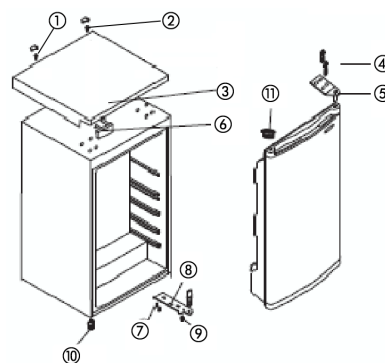

Изисквания за инсталиране

За осигуряване на правилно функциониране, уредът не трябва да бъде изложен на температури по-ниски от 16 °C или, по-високи от 32 °C.

Препоръчва се, да се избягва поставянето на уреда в кухня без вентилация, външно помещение, оранжерия, гараж. За да функционира правилно, уредът трябва да бъде инсталиран:
в суха среда.

Далеч от пряко излагане на слънце.

Далеч от екстремни температури (далеч от печки или други източници на топлина).

Когато е пълен, уредът е тежък и следователно, трябва да бъде разположен върху здрав и устойчив под.

Изисквания за вентилиране

Избутайте внимателно фризерът, докато се достигне необходимото разстояние от стената.

Когато се намира в съответната позиция, трябва да се спази разстояние от 50 мм, над уредът.

Ако над уредът не е налично пространство, е необходимо, да се остави разстояние от 25 мм от двете страни.

Проверете дали уредът не притиска захранващият кабел.

Частите подлежащи на загряване, не трябва да бъдат изложени на достъп. Когато е възможно, задната страна на уреда трябва да бъде позиционирана близо до стената, като се остави посоченото разстояние за вентилация.

Нивелиране

Уредът трябва да бъде поставен върху хоризонтална повърхност; за избягване на състояния на неустойчивост:

проверете дали уредът е във вертикално положение и дали и двете устройства за регулиране са в пряк контакт с пода, по такъв начин, че повърхността да е равна.

Регулирайте нивелирането, като развийте съответното устройство за регулиране, което се намира на предната страна (с пръсти или, като използвате отверка).

Уредът е тежък. Обърнете внимание по време на преместване.

* За подробни технически характеристики, се отнесете към табелката с данни, която се намира на задната страна на фризера.. Техническите характеристики подлежат на модифициране, без предварително уведомяване.

Забележка:

Ако искате обръщането на вратите на уреда да бъде извършено от Сервиза за техническа помощ, тази услуга не се счита за гаранционна.

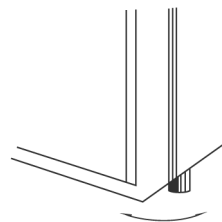
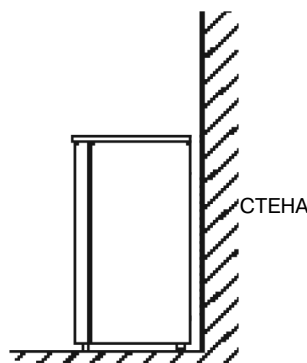

INSTRUCȚIUNI DE FOLOSIRE

ÎNAINTE DE A FOLOSI APARATUL

**RECOMANDĂRI PENTRU PROTECȚIA
MEDIULUI ÎNCONJURĂTOR**

**MĂSURI DE PRECAUȚIE ȘI RECOMANDĂRI
GENERALE**

**PUNEREA ÎN FUNCȚIUNE A
CONGELATORULUI**

**CUM SE DEZGHEAȚĂ ȘI CUM SE CURĂȚĂ
CONGELATORUL**

CURĂȚAREA ȘI ÎNTREȚINEREA

GHIDUL DE DETECTARE A DEFECȚIUNILOR

SERVICIUL DE ASISTENȚĂ TEHNICĂ

INSTALAREA ȘI REVERSIBILITATEA UȘII

ÎNAINTE DE A FOLOSI APARATUL

- Noul dv. aparat a fost proiectat pentru a fi folosit în mediul casnic, precum și pentru utilizări similare:
 - în zonele tip bucătărie de la locurile de muncă, magazine și birouri
 - în ferme
 - în hoteluri, moteluri, blocuri de apartamente, bed and breakfast, la dispoziția clienților.
- Pentru a utiliza cât mai bine noul dv. aparat, vă invităm să citiți cu atenție manualul de utilizare. Acesta conține o descriere a aparatului, precum și recomandări utile. Păstrați acest manual pentru a-l consulta și pe viitor.**
1. După despachetarea aparatului, asigurați-vă că nu este deteriorat și că ușa se închide perfect. Eventualele defecțiuni vor trebui comunicate vânzătorului în termen de 24 de ore de la livrarea aparatului.
 2. Așteptați cel puțin două ore înainte de a pune în funcțiune aparatul, pentru a lăsa timp circuitului de răcire să devină perfect eficient.
 3. Instalarea aparatului și conexiunile electrice trebuie să fie efectuate de către un tehnician calificat, în conformitate cu instrucțiunile producătorului și cu normele locale de siguranță în vigoare.
 4. Curățați interiorul aparatului înainte de a-l folosi.

RECOMANDĂRI PENTRU PROTECȚIA MEDIULUI ÎNCONJURĂTOR

1. Ambalajul

Materialul de ambalaj este reciclabil 100% și este marcat cu simbolul reciclării. Pentru aruncare, respectați reglementările locale. Materialele de ambalaj (pungi de plastic, bucăți de polistiren etc.) nu trebuie ținute la îndemâna copiilor, întrucât reprezintă o potențială sursă de pericol.

2. Aruncarea la gunoi/Reciclarea

Aparatul este fabricat din materiale reciclabile. Acest aparat este marcat în conformitate cu Directiva Europeană 2002/96/CE, Waste Electrical and Electronic Equipment (WEEE, Deșeurile de Echipament Electric și Electronic). Asigurându-vă că acest produs este eliminat în mod corect, contribuiți la prevenirea potențialelor consecințe negative asupra mediului înconjurător și sănătății persoanelor.

Simbolul  de pe aparat, sau de pe documentele care îl însoțesc, indică faptul că acesta nu poate fi aruncat împreună cu deșeurile menajere, ci trebuie predat la punctul de colectare corespunzător, pentru reciclarea aparatelor electrice și electronice. Când aruncați aparatul, faceți-l inutilizabil prin tăierea cablului de alimentare și prin eliminarea ușilor și a rafturilor, astfel încât copiii să nu poată pătrunde cu ușurință în interiorul aparatului și să nu poată rămâne blocați. Aruncați aparatul în conformitate cu reglementările locale privind eliminarea deșeurilor și duceți-l la un centru special de colectare; nu lăsați aparatul nesupravegheat nici măcar câteva zile, deoarece reprezintă un potențial pericol pentru copii. Pentru informații mai detaliate privind eliminarea, valorificarea și reciclarea acestui aparat, contactați administrația locală de competență, serviciul de eliminare a deșeurilor menajere sau magazinul de unde ați cumpărat aparatul.

Notă:

acest aparat nu conține CFC. Circuitul de răcire conține R134a (HFC) sau R600a (HC), vezi plăcuța cu datele tehnice situată în interiorul aparatului.

Pentru aparatele cu izobutan (R600a): Izobutanul este un gaz natural cu impact redus asupra mediului înconjurător. Cu toate acestea, trebuie să aveți grijă, deoarece izobutanul este inflamabil. De aceea, trebuie să vă asigurați că tuburile circuitului de răcire nu sunt deteriorate.

Acest produs ar putea conține gaze fluorurate cu efect de seră menționate în Protocolul de la Kyoto; gazul de răcire se află într-un sistem sigilat ermetic. Gazul de răcire: R134a, are un potențial de încălzire globală (GWP) de 1300.

Declarație de conformitate

Acest produs a fost proiectat pentru conservarea alimentelor și este fabricat în conformitate cu regulamentul (CE) Nr. 1935/2004.



Acest aparat a fost proiectat, fabricat și comercializat în conformitate cu:

- obiectivele de siguranță din Directiva "Joasă Tensiune" 2006/95/CE (care înlocuiește directiva 73/23/CEE și amendamentele succesive);
- cerințele de protecție din Directiva "EMC" 2004/108/CE.

Siguranța electrică a aparatului poate fi garantată doar dacă acesta este conectat la o instalație omologată de împământare.



MĂSURI DE PRECAUȚIE ȘI RECOMANDĂRI GENERALE

INSTALAREA

- Deplasarea și instalarea aparatului trebuie să fie făcute de două sau mai multe persoane.
- Aveți grijă să nu deteriorați podeaua când mutați aparatul (de exemplu parchetul).
- În timpul instalării, controlați ca aparatul să nu deterioreze cablul de alimentare.
- Controlați ca aparatul să nu se afe lângă o sursă de căldură.
- Pentru a garanta o ventilație adecvată, lăsați un spațiu pe ambele laturi și deasupra aparatului și urmați instrucțiunile de instalare.
- Aveți grijă să nu acoperiți orificiile de ventilație ale aparatului.
- Nu deteriorați tuburile circuitului de răcire al aparatului.
- Instalați și poziționați orizontal aparatul pe o podea care să poată susține greutatea sa și într-o încăpere adecvată pentru dimensiunile și pentru utilizarea sa.
- Instalați aparatul într-o încăpere uscată și bine ventilată. Aparatul este proiectat pentru a funcționa în încăperi în care temperatura este cuprinsă în următoarele intervale, în funcție de clasa climatică indicată pe plăcuța cu datele tehnice. Este posibil ca aparatul să nu funcționeze bine dacă este lăsat un timp îndelungat la o temperatură situată în afara intervalului specificat.

| Clasa climatică | T. cam. (°C) | T. cam. (°F) |
|-----------------|----------------|-----------------|
| SN | De la 10 la 32 | De la 50 la 90 |
| N | De la 16 la 32 | De la 61 la 90 |
| ST | De la 16 la 38 | De la 61 la 100 |
| T | De la 16 la 43 | De la 61 la 110 |

- Controlați ca voltajul de pe plăcuța cu datele tehnice să corespundă cu tensiunea din locuința dv.
- Nu utilizați adaptoare, prize multiple sau prelungitoare.
- Pentru racordarea la rețeaua de alimentare cu apă, utilizați furtunul livrat împreună cu noul aparat; nu-l refolosiți pe cel al aparatului anterior.
- Modificarea sau înlocuirea cablului de alimentare trebuie să fie efectuată doar de personal calificat sau de Serviciul de Asistență Tehnică.
- Aparatul trebuie să poată fi deconectat de la rețea fie prin scoaterea din priză, fie prin intermediul unui întrerupător bipolar situat înaintea prizei.

SIGURANȚA

- Nu păstrați în aparat recipiente cu aerosoli sau recipiente care conțin gaze propulsoare sau substanțe inflamabile.
- Nu păstrați și nu utilizați benzină, gaze sau lichide inflamabile în apropierea acestui aparat sau a altor aparate electrice. Vaporii eliberați pot produce incendii sau explozii.
- Nu utilizați dispozitive mecanice, electrice sau chimice pentru a accelera procesul de dezghețare, diferite de cele recomandate de producător.
- Nu utilizați și nu introduceți aparate electrice în interiorul produsului, dacă nu sunt de tipul autorizat în mod expres de producător.
- Acest aparat nu trebuie să fie utilizat de persoane (inclusiv copiii) cu capacități fizice, senzoriale sau mentale reduse, sau fără experiență, și care nu cunosc aparatul, decât dacă sunt instruite și controlate în timpul utilizării aparatului de către o persoană care răspunde de siguranța lor.
- Pentru evitarea riscului de sufocare și de a rămâne blocați, nu permiteți copiilor să se joace sau să se ascundă în interiorul aparatului.
- Nu înghițiți lichidul (netoxic) conținut în acumulatorii de frig (la unele modele).
- Nu mâncați cuburi de gheață sau înghețată imediat după scoaterea lor din congelator, deoarece pot cauza degerături.

UTILIZAREA

- Înainte de a efectua orice operație de întreținere sau de curățare, scoateți ștecherul din priza de curent sau deconectați aparatul de la rețeaua electrică.
- Toate aparatele prevăzute cu dispozitive de producere a gheții și cu distribuitoare de apă trebuie să fie conectate la o rețea de alimentare cu apă care furnizează în exclusivitate apă potabilă (cu o presiune a rețelei hidraulice cuprinsă între 0,17 și 0,81 MPascali (între 1,7 și 8,1 bar)). Distribuitorii de gheață și/sau de apă care nu sunt conectate direct la rețeaua de alimentare cu apă trebuie să fie umplute doar cu apă potabilă.
- Folosiți compartimentul frigider doar pentru conservarea alimentelor proaspete și compartimentul congelator doar pentru conservarea alimentelor înghețate, congelarea alimentelor proaspete și producerea cuburilor de gheață.
- Nu păstrați recipiente de sticlă cu lichide în congelator, deoarece pot exploda.

Producătorul nu-și asumă nicio răspundere în cazul în care recomandările și măsurile de precauție indicate mai sus nu au fost respectate.

PUNEREA ÎN FUNCȚIUNE A CONGELATORULUI

În acest congelator pot fi conservate alimente deja înghețate și pot fi congelate alimente proaspete.

Punerea în funcțiune a congelatorului

- Nu este necesar să reglați temperatura congelatorului cu termostatul întrucât a fost deja prereglată din fabrică.
- Introduceți ștecherul în priză.
- Introduceți alimentele numai după circa 2 ore de la aprindere.

Reglarea temperaturii

Poziții de la MIN la MAX: mărirea temperaturii de răcire.

- Reglarea termostatului:

MIN - conservarea produselor pe perioade scurte;

NORMAL - conservarea produselor pe perioade mai lungi;

MAX - poziție pentru conservarea pe perioade lungi și pentru congelarea alimentelor.

Notă:

Temperatura aerului înconjurător, frecvența cu care se deschide ușa și poziția aparatului pot influența temperatura din interiorul congelatorului.

Pozițiile termostatului trebuie să varieze în funcție de acești factori.

Congelarea

Puneți cantitatea maximă indicată pe plăcuța cu datele tehnice în compartimentul central, evitând să le puneți în contact cu alimentele deja congelate.

Pentru a obține prestații maxime de la produsul dv., înainte de a introduce alimentele de congelat poziționați butonul termostatului pe poziția Max, introduceți alimentele și după 24 de ore puneți din nou butonul pe poziția Normal.

În general sunt suficiente aprox. 24 de ore cu funcția "MAX" după ce ați introdus alimentele; după trecerea acestui interval, dezactivați funcția "MAX" (dacă există în dotare).

Atenție:

Cantitățile mici de alimente pot fi puse în orice compartiment al produsului, cu excepția sertarului inferior.

Puteți și să nu activați funcția de congelare rapidă (dacă există), pentru a evita un consum inutil de energie electrică.

Termostat

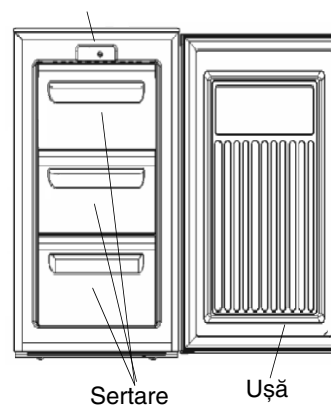

Unitatea de comandă

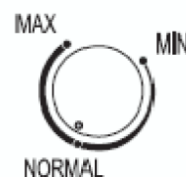

Recomandări pentru congelarea și conservarea alimentelor proaspete.

- Înveliți și sigilați alimentele proaspete ce urmează a fi congelate în:
folie de aluminiu, peliculă transparentă, ambalaje impermeabile din plastic, recipiente din polietilenă cu capace, recipiente pentru congelator adecvate pentru păstrarea alimentelor.
- Alimentele trebuie să fie proaspete și de cea mai bună calitate.
- Legumele proaspete și fructele trebuie să fie congelate pe cât este posibil imediat după culegerea lor, pentru a-și menține substanțele hrănitoare, structura, consistența, culoarea și gustul.

Notă:

- Lăsați întotdeauna alimentele calde să se răcească înainte de a le introduce în congelator.
- Consumați imediat alimentele decongelate sau parțial decongelate. Nu le congelați din nou, cu excepția cazului în care alimentul decongelat este utilizat pentru prepararea unei mâncări gătită. O dată gătit, alimentul decongelat poate fi din nou congelat.

Important:

Pentru perioada de timp (în luni) de conservare a alimentelor proaspete congelate, consultați tabelul alăturat.

Clasificarea alimentelor congelate

Așezați și clasificați produsele congelate în congelator. Se recomandă notarea datei de congelare pe ambalaj, pentru a garanta consumul înainte de expirare.

Îndrumări pentru conservarea alimentelor congelate

- Când cumpărați alimente înghețate, asigurați-vă că:
- Ambalajul sau învelișul sunt intacte, deoarece alimentele se pot deteriora. Dacă un pachet s-a umflat sau prezintă pete de umezeală, nu a fost conservat în condiții optime și poate să fi suferit un început de dezghețare.
 - Alimentele înghețate trebuie întotdeauna să fie cumpărate ultimele; folosiți genți frigorifice pentru transportul acestora.
 - Când ajungeți acasă, introduceți imediat alimentele înghețate în congelator.
 - Nu re-înghețați alimente ce au fost parțial dezghețate, ci consumați-le în 24 de ore.
 - Evitați sau reduceți la minim variațiile de temperatură. Respectați data de expirare indicată pe ambalaj.
 - Urmați întotdeauna instrucțiunile de pe ambalaj referitoare la conservarea alimentelor congelate.

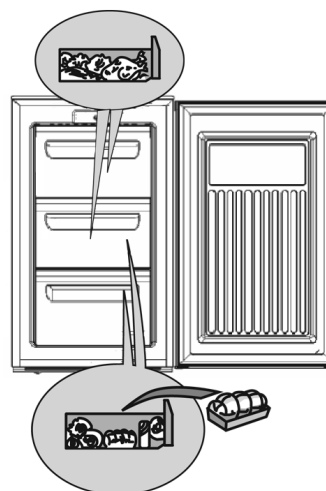

| LUNI | ALIMENTE |
|------|----------|
| 1-3 | |
| 4-7 | |
| 8-12 | |

Scoaterea sertarelor

- Trageți în afară sertarele până la opritor, ridicați-le ușor și extrageți-le.

Notă:

Pentru a obține un volum mai mare, pot fi scoase sertarele. Controlați ca încărcarea să nu depășească indicațiile de limită, dacă există, de pe pereții laterali ai produsului.

Producerea cuburilor de gheață

- Umpleți cu apă tăvița pentru gheață până la 2/3 și așezați-o în compartimentul corespunzător de congelare.
- În cazul în care tăvița s-a lipit pe fundul compartimentului congelator, nu folosiți obiecte ascuțite sau tăioase pentru a o dezlipi.
- Pentru a înlesni scoaterea cuburilor de gheață din tăviță, îndoțiți-o ușor.

Notă:

Deschiderea ușii congelatorului va fi mai dificilă imediat după ce ați închis-o.

Vă rugăm să așteptați două sau trei minute, pentru a permite compensarea presiunii formate.

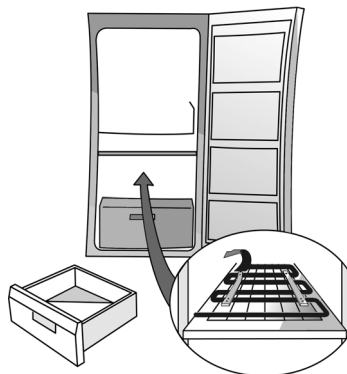

Fig 1

CUM SE DEZGHEAȚĂ ȘI CUM SE CURĂȚĂ CONGELATORUL

Înainte de a efectua orice operație de întreținere sau de curățare, scoateți ștecherul din priza de curent sau deconectați aparatul de la rețeaua electrică.

Vă recomandăm să dezghețați congelatorul o dată sau de două ori pe an, sau când stratul de gheață format pe grătarele de răcire este prea gros.

Formarea gheții pe grătarele de răcire este un fenomen normal. Cantitatea și rapiditatea de acumulare variază în funcție de condițiile ambientale și de frecvența cu care se deschide ușa și tinde a se acumula în special pe grătarele situate mai sus.

Se recomandă să se efectueze dezghețarea când proviziile sunt minime.

- Deschideți ușa și scoateți toate alimentele, înveliți-le în foi de ziar, în strâns contact între ele, și așezați-le într-un loc foarte rece sau într-o geantă frigorifică.
- Lăsați deschisă ușa congelatorului pentru a permite topirea gheții.
- Curățați interiorul compartimentului cu un burete înmuiat într-o soluție de apă caldă și/sau detergent neutru. Nu folosiți substanțe abrazive.
- Limpeziți și uscați cu grijă.
- Așezați alimentele.
- Închideți ușa congelatorului.
- Introduceți din nou ștecherul în priză.
- Porniți congelatorul.

CURĂȚAREA ȘI ÎNTREȚINEREA

Curățați periodic condensatorul situat în partea posterioară a aparatului cu un aspirator sau cu o perie.

Pentru absențe îndelungate

- Goliți congelatorul.
- Deconectați congelatorul de la rețeaua electrică.
- Dezghețați și curățați interiorul.
- **Lăsați ușa deschisă pentru a preveni formarea mirosurilor neplăcute și pentru a elimina umiditatea de la interior.**

GHIDUL DE DETECTARE A DEFECȚIUNILOR

1. Aparatul nu funcționează.

- S-a întrerupt curentul?
- Întrerupătorul general este conectat?
- Elementele de protecție ale instalației electrice a locuinței funcționează corect?
- Termostatul este pe poziția corectă?
- Punerea în funcțiune a fost efectuată în mod corect?

2. Acumularea anormală de gheață.

- Canalul de scurgere a apei a fost re poziționat în mod corect?
- Ușa a fost închisă în mod corect?

Notă:

- Dacă bordul anterior al mobilierului este cald, nu e o defecțiune, ci previne formarea de condens.
- Zgomotele de clipocit și șuierăturile, produse de circuitul de răcire, pot fi considerate normale.

SERVICIUL DE ASISTENȚĂ TEHNICĂ

Înainte de a contacta Serviciul de Asistență:

1. Controlați dacă nu este posibil să eliminați singuri defecțiunile (vezi "Ghidul de detectare a defecțiunilor").
2. Puneți din nou în funcțiune aparatul pentru a vă asigura că inconvenientul a fost eliminat. Dacă rezultatul este negativ, deconectați din nou aparatul și repetați operația după o oră.
3. Dacă rezultatul este din nou negativ, contactați Serviciul de Asistență.

Comunicați:

- tipul de defecțiune,
- modelul,
- numărul Service (numărul ce se găsește după cuvântul SERVICE, pe plăcuța cu datele tehnice situată în interiorul aparatului),
- adresa dv. completă,
- numărul dv. de telefon și prefixul.

SERVICE 0000 000 00000



INSTALAREA ȘI REVERSIBILITATEA UȘII

- Instalați congelatorul departe de sursele de căldură. Instalarea într-o încăpere caldă, expunerea directă la razele solare sau poziționarea aparatului în apropierea unei surse de căldură (calorifere, cuptoare) măresc consumul de curent electric și ar trebui să fie evitate.
- În cazul în care acest lucru nu este posibil, este necesar să respectați următoarele distanțe minime:
 - 30 cm față de aragazele pe bază de cărbune sau petrol;
 - 3 cm față de aragazele electrice și/sau cu gaze.
- Așezați-l într-un loc uscat și bine ventilat.
- Curățați interiorul (vezi "Cum se dezgheață Și cum se curăță congelatorul")
- Introduceți accesoriile din dotare.

Racordarea electrică

- **Racordările electrice trebuie să fie conforme cu dispozițiile locale.**
- Informațiile referitoare la tensiune și la puterea absorbită sunt indicate pe plăcuța cu datele tehnice, situată în interiorul aparatului.
- **Împământarea aparatului este obligatorie prin lege. Producătorul nu-și asumă nicio răspundere pentru eventualele pagube aduse persoanelor, animalelor sau bunurilor, rezultate din nerespectarea normelor mai sus menționate.**
- Dacă ștecherul și priza nu sunt de același fel, cereți unui tehnician calificat să vă schimbe priza.
- Nu folosiți prelungitoare sau adaptoare multiple.

Deconectarea electrică

Deconectarea de la alimentarea cu energie electrică trebuie să fie posibilă sau prin scoaterea ștecherului din priză, sau prin intermediul unui întrerupător bipolar situat înaintea prizei.

Reversibilitatea ușii

Dacă este necesar pentru instalare, direcția de deschidere a ușii poate fi inversată, de pe latura dreaptă pe cea stângă (în funcție de modul în care este livrat).

Atenție! În timpul efectuării operației de inversare a direcției în care se deschide ușa, aparatul nu trebuie să fie conectat la rețeaua de alimentare. Ștecherul de conectare la rețea trebuie să fie scos din priză în prealabil.

- Scoateți cele două șuruburi (1/2) prezente pe blatul superior (3) cu o șurubelniță cruce
- Scoateți blatul superior din plastic (3) și capacul orificiului pentru balama (11)
- Scoateți cele două șuruburi (4) ale balamalei superioare (5)
- Mutați elementul de acoperire (6) pe latura opusă
- Înclinați produsul și scoateți cele două șuruburi (7) ale balamalei inferioare (8) și piciorușul respectiv (9)
- Scoateți piciorușul (10) de pe latura opusă balamalei și inversați-i locul cu piciorușul (9) de la punctul (E)
- Montați balama inferioară (8) și balama superioară (5) pe latura opusă, repetând după aceea operațiile de la punctul A la punctul D în ordine inversă

- 1./2. șuruburi blat
3. blat superior
4. șuruburi balama superioară
5. balama superioară
6. element de acoperire
7. șuruburi balama inferioară
8. balama inferioară
9. piciorușul de pe latura cu balama
10. picioruș
11. capac orificiu balama

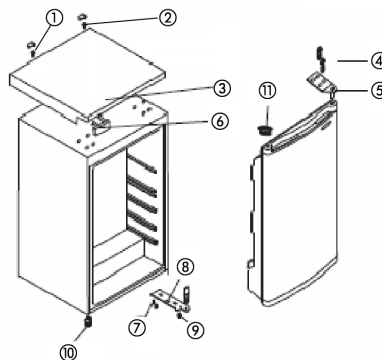

Cerințe pentru instalare

Pentru a asigura o funcționare corectă, aparatul nu trebuie să fie expus la temperaturi mai mici de 16 °C sau mai mari de 32 °C.

Se recomandă să evitați următoarele locuri: bucătării fără ventilație, încăpere situată la exterior, seră, garaj. Pentru a funcționa corect, aparatul trebuie să fie instalat:

Într-un mediu cu atmosferă uscată.

Departe de expunerea directă la lumina solară.

Departe de temperaturi extreme (departe de aragaze sau de alte surse de căldură).

Când este plin, aparatul este greu și, prin urmare, trebuie să fie amplasat pe o podea solidă și rezistentă.

Cerințe pentru ventilație

Împingeți delicat congelatorul în poziția finală, până când ajunge la distanța adecvată față de perete.

Când l-ați plasat în poziția finală, trebuie să lăsați o distanță de 50 mm deasupra aparatului.

Dacă deasupra aparatului nu mai este spațiu disponibil, trebuie să lăsați o distanță de 25 mm pe ambele laturi.

Verificați ca aparatul să nu strivească firul de alimentare.

Părțile care sunt supuse încălzirii nu trebuie să fie expuse.

Pe cât posibil, partea posterioară a aparatului trebuie să se afle aproape de perete, lăsându-se spațiul indicat pentru ventilație.

Nivelarea

Aparatul trebuie să fie așezat pe o suprafață perfect orizontală; pentru a elimina oscilațiile:

verificați ca aparatul să fie vertical și ambele dispozitive de reglare să fie în contact strâns cu podeaua, astfel încât compartimentul interior să fie orizontal.

Reglați nivelul deșurubând dispozitivul de reglare corespunzător, situat în partea anterioară (cu ajutorul degetelor sau cu o șurubelniță).

Aparatul este greu. Aveți foarte mare grijă când îl deplasați.

* Pentru specificațiile detaliate consultați plăcuța cu datele tehnice, situată în partea posterioară a congelatorului.

Specificațiile pot fi modificate fără preaviz.

Notă:

Dacă operația de reversibilitate a ușilor aparatului este realizată de către Serviciul de Asistență Tehnică, nu este considerată operație de intervenție în garanție.

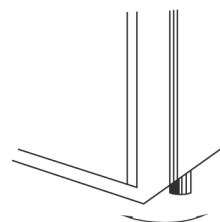
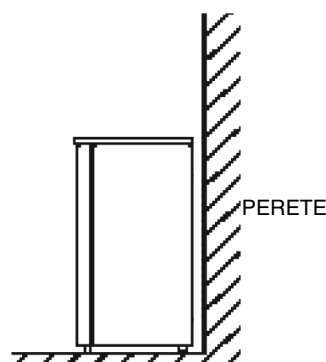

5019 602 02055



Printed in italy 10/11