

SUPRA

Руководство по эксплуатации

ХОЛОДИЛЬНИК БЫТОВОЙ
RF-096



СОДЕРЖАНИЕ

Меры предосторожности и безопасности.....	4
Описание модели	6
Подключение и установка.....	6
Изменение направления открытия дверцы.....	6
Рекомендации по размещению продуктов в холодильнике.....	6
Инструкции по транспортировке	7
Приготовление кубиков льда в отделении для льда	8
Размораживание холодильника	8
Рекомендации по использованию холодильника	8
Инструкции по транспортировке	9
Чистка и уход	11
Возможные неисправности и способы их устранения	12
Безопасная утилизация	12
Технические характеристики.....	12

Уважаемый покупатель!

Благодарим Вас за приобретение холодильника SUPRA. Мы рады предложить Вам изделия, разработанные и изготовленные в соответствии с высокими требованиями к качеству, функциональности и дизайну. Мы уверены, что Вы будете довольны приобретением изделия от нашей фирмы.

Перед началом эксплуатации, пожалуйста, внимательно изучите настоящее Руководство. Оно содержит важные указания по безопасности, эксплуатации холодильника и по уходу за ним. Позаботьтесь о сохранности настоящего «Руководства по эксплуатации» и, если холодильник перейдет к другому хозяину, передайте его вместе с прибором. Рекомендуется сохранять оригинальную упаковку, т.к. она может пригодиться для удобной транспортировки прибора.

МЕРЫ БЕЗОПАСНОСТИ И ПРЕДОСТОРОЖНОСТИ

Холодильник предназначен исключительно для использования в быту и должен быть использован только по назначению.

Назначение данной модели холодильника – охлаждение небольшого количества пищевых продуктов. Данная модель не предназначена для глубокой заморозки и длительного хранения продуктов.

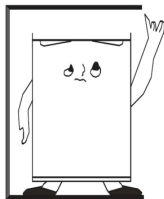

Устанавливайте холодильник в хорошо вентилируемых помещениях. Достаточная вентиляция позволяет холодильнику работать максимально эффективно при низком потреблении мощности, а также способствует отводу тепла. Для обеспечения достаточной вентиляции необходимо обеспечить свободное пространство вокруг холодильника не менее 50 мм со всех сторон и 200 мм сверху.

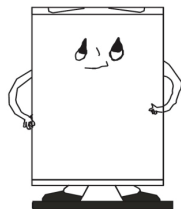

Холодильник следует устанавливать на ровную и твердую поверхность. Запрещается устанавливать холодильник на мягкий материал, например пенопласт.

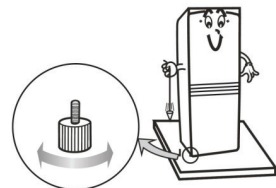

Если холодильник стоит неровно, отрегулируйте его положение с помощью винтов на ножках.

Не устанавливайте холодильник в нишах, шкафах, чуланах и т.п. местах.



Перед включением холодильника в сеть электропитания убедитесь, что напряжение и частота электросети соответствует указанным на маркировке изделия.

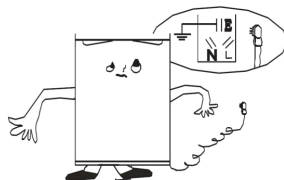

Подключайте холодильник к розетке с заземлением. Подключайте холодильник только к источнику переменного тока.

Если колебания напряжения питающей сети превышают 10%, в целях безопасности рекомендуется использовать автоматический стабилизатор напряжения для подключения холодильника.

Не используйте удлинители и многовыводные штекеры для подключения холодильника.

При наличии повреждений холодильника и/или сетевого кабеля ни в коем случае не включайте холодильник в розетку. В таких ситуациях обратитесь в авторизованный сервисный центр для ремонта.



Запрещается подвергать холодильник воздействию источников тепла или прямых солнечных лучей.



Запрещается использовать холодильник в помещениях с повышенной влажностью (в ванной, в душе, рядом с бассейном и т.п.), т.к. это может привести к появлению ржавчины на металлических частях холодильника. Запрещается разбрызгивать на холодильник или внутри него воду, т.к. это может привести к короткому замыканию.

Запрещается перегибать, наращивать или портить кабель питания. Следите, чтобы кабель питания находился на достаточном расстоянии от задней стенки холодильника, которая во время работы холодильника всегда сильно нагревается. Контакт кабеля питания с нагретыми деталями может привести к повреждению изоляции кабеля и утечке тока.

Несоблюдение мер предосторожности и безопасности может привести к порче холодильника, поражению электрическим током, короткому замыканию или пожару.

В случае возникновения неисправностей следует обращаться в авторизованные сервисные центры. Неквалифицированный ремонт снимает холодильник с гарантийного обслуживания.

Во избежание искрения и возгорания запрещается отсоединять прибор от электросети в случае подозрения на утечку хладагента. В этом случае обеспечьте проветривание помещения и обратитесь в сервис.

Для ремонта холодильника могут быть использованы только оригинальные запасные части.

Запрещается перекрывать вентиляцию снаружи и внутри холодильника.

Запрещается эксплуатировать холодильник, если рядом с ним находятся летучие или взрывоопасные вещества, такие как: бензин, спирт, лак, ацетон и др. Также запрещается хранить подобные вещества внутри холодильника.

Будьте внимательны, чтобы не повредить детали охладителя.

Запрещается использовать какие-либо электроприборы внутри холодильника, если это не рекомендовано производителем.

Во время чистки холодильника всегда отключайте его от электросети.

При отключении холодильника от электросети не тяните за кабель, беритесь за вилку.

Не разрешайте детям использовать холодильник для игр. Не оставляйте малолетних детей с холодильником без присмотра.

Холодильник не предназначен для использования лицами с ограниченными физическими или умственными возможностями (в том числе детьми), а также лицами, не имеющими достаточных знаний и опыта работы с электроприборами, если за ними не присматривают люди, ответственные за их безопасность.

Производитель не несет ответственности за какие-либо повреждения, возникшие вследствие неправильного использования холодильника или несоблюдения мер предосторожности и безопасности.

РУКОВОДСТВО ПО ЭКСПЛУАТАЦИИ

УСТРОЙСТВО ПРИБОРА

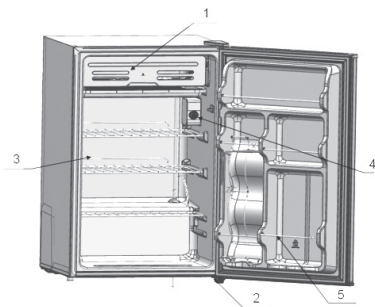

1. Отделение для приготовления кубиков льда и быстрого охлаждения напитков. (Не предназначено для замораживания свежих продуктов и хранения замороженной пищи).
2. Регулируемые ножки
3. Полки
4. Термостат
5. Полка для напитков, бутылок

КОМПЛЕКТАЦИЯ

1. Холодильник
2. Полка
3. Поддон для сбора воды
4. Руководство по эксплуатации
5. Гарантийный талон

ПОДКЛЮЧЕНИЕ И УСТАНОВКА ХОЛОДИЛЬНИКА

Перед включением холодильника в сеть электропитания убедитесь, что напряжение и частота электросети соответствует указанным на маркировке изделия.

Устанавливайте холодильник в хорошо вентилируемых помещениях. Достаточная вентиляция позволяет холодильнику работать максимально эффективно при низком потреблении мощности, а также способствует отводу тепла. Для обеспечения достаточной вентиляции необходимо обеспечить свободное пространство вокруг холодильника не менее 50 мм со всех сторон и не менее 300 мм сверху:

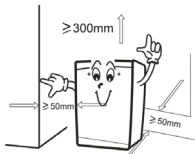

ПЕРВОЕ ВКЛЮЧЕНИЕ

Перед началом эксплуатации холодильника проверьте следующее:

Ножки должны быть отрегулированы так, чтобы прибор стоял ровно.

Внутри прибора должно быть сухо, и ничего не должно препятствовать свободной циркуляции воздуха.

Внутренняя поверхность должна быть вымыта в соответствии с рекомендациями в разделе «ЧИСТКА И УХОД».

Вставьте вилку шнура питания в розетку и включите питание. При запуске компрессора будет слышен шум. Жидкость и газы внутри холодильной системы также могут создавать шум, независимо от того, работает компрессор или нет. Это вполне нормальное явление.

Некоторая неровность верхней поверхности корпуса не является дефектом – это особенность процесса изготовления прибора.

При первом включении установите регулятор температуры в положение 7 (максимальное охлаждение) на 2-3 ч.

Подождите пока прибор охладится, и только потом положите в холодильник продукты.

Через 2-3ч, необходимые для ускоренного охлаждения продуктов, установите регулятор температуры в соответствии с вашими предпочтениями.

УСТАНОВКА ТЕМПЕРАТУРЫ

Температуру холодильника можно отрегулировать с помощью регулятора температуры (в верхнем правом углу внутри).

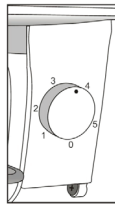

Диапазон изменения температуры от 0 (выключено) до 5 (максимальное охлаждение).

РУКОВОДСТВО ПО ЭКСПЛУАТАЦИИ

Среднее значение на шкале (3-4) – это оптимальный вариант для обычной работы холодильника.

Обязательно переместите регулятор температуры из максимального положения в среднее через 24 после включения прибора, чтобы жидкости в холодильнике не замерзли.

ПРИМЕЧАНИЕ:

На температуру внутри холодильной камеры влияют такие факторы, как: комнатная температура, частота открывания дверцы и положение холодильника. Учитывайте это при установке температуры.

ИЗМЕНЕНИЕ НАПРАВЛЕНИЯ ОТКРЫТИЯ ДВЕРЦЫ

Холодильник собирается так, что петли дверцы установлены справа. При необходимости вы можете изменить направление открытия дверцы.

Рис. 2

На Рис. 2 показаны детали до переустановки дверцы.

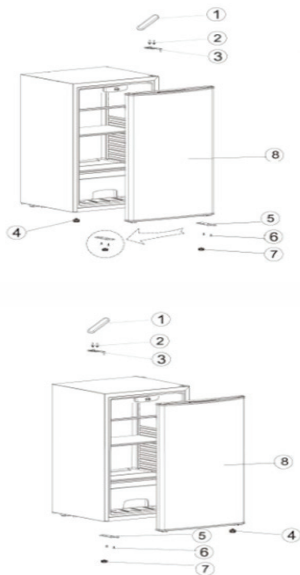

Следуйте приведенным ниже пошаговым инструкциям и указаниям на рисунках. Цифры в скобках соответствуют номерам на рисунках.

1. Выключите выключатель на розетке и выньте из розетки шнур питания из розетки.
2. Выньте все продукты, незакрепленные предметы и приспособления из прибора и с полок на двери.
3. Снимите пластиковую заглушку верхней петли с помощью маленькой плоской отвертки, отвинтите винты и снимите верхнюю петлю справа (1).
4. Осторожно снимите дверь с нижней петли, потянув ее вверх (2).
5. Аккуратно положите прибор на левый бок (3) (вам может понадобиться помощник). Положите прибор на какой-нибудь защитный материал (например, заводскую упаковку холодильника), чтобы не повредить прибор его. Прибор следует класть только на левый бок, иначе компрессорное масло может забить трубопроводы, что приведет к поломке прибора.
6. Снимите нижнюю петлю, переднюю ножку и выньте винты (4).
7. Отвинтите винты и снимите левую переднюю ножку (5).
8. Снимите пластиковые заглушки с левой стороны корпуса и переместите на противоположную сторону (6-9)
9. Установите на дверь пластиковую втулку/заглушку петли (7-8)
10. Завинтите винты и установите на место переднюю ножку (10).
11. Установите нижнюю петлю, завинтите винты и установите левую переднюю ножку (11).
12. Осторожно поставьте прибор вертикально (вам может понадобиться помощник).
13. Навесьте дверь (12).
14. Установите верхнюю петлю, завинтите винты и установите заглушку петли слева (11). Убедитесь, что дверь легко закрывается и открывается, а между дверью и корпусом нет щелей. Если между уплотнителем двери и корпусом есть щели, аккуратно выровняйте уплотнитель, оттянув его пальцами.
15. Не включайте прибор, как минимум, 4 часа, чтобы система пришла в нормальное состояние. Запасные пластиковые детали, которые входят в комплект, предназначены для последующего перевешивания двери.

РУКОВОДСТВО ПО ЭКСПЛУАТАЦИИ

РЕКОМЕНДАЦИИ ПО РАЗМЕЩЕНИЮ ПРОДУКТОВ В ХОЛОДИЛЬНИКЕ

Ниже приведены указания и рекомендации по оптимальному хранению продуктов и правила гигиены:

1. Холодильник предназначен для непродолжительного хранения свежих продуктов и напитков.
2. Отделение для льда предназначено только для приготовления и хранения кубиков льда.
3. Готовые блюда должны храниться в плотно закрытой посуде.
4. Бутылки можно размещать на двери.
5. Сырое мясо следует хранить на нижней полке упакованным в полиэтиленовые пакеты. Не допускайте контакта сырого мяса с готовыми блюдами во избежание заражения. Сырое мясо можно безопасно хранить в холодильнике не более двух-трех дней.
6. Чтобы холодильник работал с максимальной эффективностью, не накрывайте съемные полки бумагой или другими материалами, препятствующими свободной циркуляции холодного воздуха.
7. Храните продукты в упакованном виде или в закрытой посуде. Прежде чем поставить горячие продукты и напитки в холодильник, дайте им остыть. Не храните в холодильнике взрывоопасные вещества. Крепкие спиртные напитки храните в вертикальном положении в плотно закрытой посуде. Не храните открытые консервы в жестяных банках.
8. Газированные напитки нельзя замораживать, а фруктовый лед нельзя употреблять слишком холодным.
9. Некоторые фрукты и овощи портятся, если их хранить при температуре около 0°C. Поэтому ананасы, дыни, огурцы, томаты и подобные продукты следует хранить в полиэтиленовых пакетах.

ПРИГОТОВЛЕНИЕ КУБИКОВ ЛЬДА В ОТДЕЛЕНИИ ДЛЯ ЛЬДА

Заполните лоток для льда водой на 3/4 и поместите его в отделение для льда.

Отделяйте кубики льда ручкой ложки или другим подобным инструментом.

Не используйте острые предметы, такие как ножи или вилки.

РАЗМОРАЖИВАНИЕ ХОЛОДИЛЬНИКА

ВНИМАНИЕ! Перед размораживанием выключите холодильник и отключите его от электрической сети.

По мере накопления инея на стенках отделения для льда охлаждающая способность холодильника снижается. Кроме того, из-за толстого слоя наледи откидная дверца отделения для льда может не открываться. Не применяйте силу, чтобы открыть дверцу; сначала полностью разморозьте прибор. Размораживайте холодильник, когда толщина наледи в отсеке для льда достигнет приблизительно 12 мм.

ПРИМЕЧАНИЕ: Намерзание льда не является свидетельством неисправности. Это нормальное явление, которое зависит главным образом от температуры и влажности в помещении (высокая температура и влажность ускоряют образование наледи), частоты открывания двери холодильника (теплый воздух, попадая внутрь холодильника, способствует образованию инея), положения ручки термостата (по возможности устанавливайте термостат на самый низкий уровень) и состояния уплотнительной прокладки на двери (проверьте, хорошо ли прилегает уплотнительная прокладка).

Перед размораживанием прибора необходимо употребить все продукты или переместить их в другой холодильник. Можно также обернуть продукты несколькими слоями газеты и поместить в прохладное место.

Перед размораживанием убедитесь, что под отделением для льда установлен поддон для сбора талой воды.

Чтобы начать процедуру размораживания, установите ручку термостата в положение 0 (выключено).

По окончании размораживания вылейте воду из поддона и насухо вытрите отделение для льда и поддон. Установите ручку термостата в нужное положение и вставьте шнур питания в розетку электрической сети.

Не используйте для размораживания фены, электронагреватели или другие подобные электроприборы.

Не используйте для удаления инея острые предметы, такие как ножи или вилки, поскольку они могут повредить прибор.

Для ускорения процесса размораживания можно поместить в отделение для льда емкость с тёплой водой.

РЕКОМЕНДАЦИИ ПО ЭКСПЛУАТАЦИИ ХОЛОДИЛЬНИКА

Регулярно чистите и размораживайте холодильник.

Храните сырое мясо и птицу ниже готовых блюд и молочных продуктов.

Храните продукты по возможности недолго, строго соблюдая сроки хранения.

Храните продукты в соответствии с инструкциями на упаковке.

Очищайте овощи от земли и удаляйте ненужные листья.

Храните салат и петрушку, не отрезая корней, а капусту и цветную капусту — не вырезая кочерыжек.

Сыр сначала заверните в пергаментную бумагу, а затем положите в полиэтиленовый пакет, по возможности удалив из него весь воздух. Для улучшения вкусовых качеств сыра рекомендуется вынуть его из холодильника за час до употребления.

Сырое мясо и птицу неплотно заворачивайте в полиэтиленовую пленку или алюминиевую фольгу, чтобы предотвратить их высыхание.

Храните рыбу и субпродукты в полиэтиленовых пакетах.

Хранить сильнопахнущие продукты и продукты, которые могут высохнуть, в полиэтиленовых пакетах, в алюминиевой фольге или в плотно закрытой посуде.

Тщательно упаковывайте хлеб, чтобы сохранить его свежим.

Охлаждайте белое вино, пиво и минеральную воду перед подачей на стол.

Не храните замороженные продукты в отделении для льда.

Не замораживайте свежие продукты в отделении для льда.

Не допускайте образования толстого слоя льда в отделении для льда. Из-за толстого слоя наледи откидная дверца отделения для льда не будет открываться.

Не применяйте силу, чтобы открыть дверцу отделения для льда, так как можно повредить прибор. Сначала разморозьте отделение для льда, если

дверца не открывается.

Не ставьте в холодильник горячие продукты, подождите, пока они остынут.

Не храните в холодильнике бананы и дыни. Для охлаждения их можно положить на короткое время, тщательно завернув, чтобы запах не распространился на другие продукты.

Не оставляйте надолго дверь открытой, так как это приведет к увеличению расходов на эксплуатацию.

Не покрывайте полки какими-либо материалами, которые могут препятствовать циркуляции воздуха.

Не храните в холодильнике ядовитые или другие опасные вещества. Он предназначен только для хранения пищевых продуктов.

Не употребляйте в пищу продукты, которые хранились в холодильнике слишком долго.

Не храните готовые и сырые продукты в одной посуде. Их следует и упаковывать, и хранить отдельно.

Не допускайте, чтобы талая вода с размораживающихся продуктов капала на другие продукты.

Не используйте для удаления инея острые предметы, такие как ножи или вилки.

Не устанавливайте внутри холодильника какие-либо электроприборы.

Не оставляйте надолго дверь открытой, так как это приведет к увеличению расходов на эксплуатацию и ускоренному образованию наледи.

Не помещайте в морозильную камеру горячие продукты. Подождите, пока они остынут.

Не помещайте бутылки с жидкостью или закрытые банки с газированными напитками в морозильную камеру, так как они могут взорваться. Не замораживайте газированные напитки.

Не кладите в морозильную камеру свежие продукты для замораживания сверх допустимого количества.

Не употребляйте мороженое и холодные напитки непосредственно из морозильной камеры. Это может привести к обморожению губ.

Не храните размороженные продукты; их следует употребить в пищу в течение 24 часов или приготовить и заморозить заново.

Не вынимайте продукты из морозильной камеры мокрыми руками.

Не закрывайте дверцу, не установив на место крышку камеры быстрого замораживания.

ИНСТРУКЦИИ ПО ТРАНСПОРТИРОВКЕ

Этот прибор следует транспортировать только в вертикальном положении. Заводская упаковка во время транспортировки прибора должна оставаться неповрежденной.

Если прибор транспортировался в горизонтальном положении, не включайте его, как минимум, 4 часа, пока система не придет в нормальное состояние.

ВНИМАНИЕ! Несоблюдение вышеприведенных инструкций может привести к повреждению прибора. Производитель не несет ответственности за повреждения, вызванные несоблюдением этих инструкций.

Прибор должен быть защищен от воздействия дождя, влаги и других атмосферных явлений.

ВНИМАНИЕ! Будьте осторожны во время чистки или переноски прибора, не прикасайтесь к нижней части металлической крестовины сзади прибора, чтобы не поранить руки и пальцы.

Не устанавливайте этот прибор на другие устройства, а также не устанавливайте другие устройства на этот прибор.

Запрещается садиться или становиться на этот прибор, так как его конструкция этого не позволяет. Вы можете получить травму или повредить прибор.

ВНИМАНИЕ! Следите за тем, чтобы при перемещении прибора не зажать под ним шнур питания, так как это может привести к повреждению или разрыву шнура. Следите за тем, чтобы дети не играли с прибором и не трогали регуляторы.

РУКОВОДСТВО ПО ЭКСПЛУАТАЦИИ

ЧИСТКА И УХОД

Чистку холодильника следует проводить раз в месяц или по мере необходимости в случае загрязнения - чаще.

Во время чистки необходимо обязательно отключить холодильник от электросети.

ПРИМЕЧАНИЕ:

Когда вы установите регулятор температуры в положение COOL, процесс охлаждения прекратится, но прибор не будет отсоединен от электросети.

Протрите внутреннюю и внешнюю поверхность холодильника, а также съемные его части мягкой влажной тканью. Затем вытрите насухо. Если поверхности слишком загрязнены, используйте нейтральное моющее средство, например, раствор пищевой соды.

После чистки рекомендуется отполировать поверхность холодильника с помощью воска для стекол и фланели.

Запрещается использовать для чистки горячую воду, растворители, бензин, спирт, керосин, чистящий порошок, очистители и другие химические вещества, чтобы не повредить лаковое покрытие и пластиковые детали холодильника.

Запрещается распылять воду непосредственно на холодильник, чтобы не допустить образование ржавчины или цепей утечки электрического тока.

Содержите в чистоте уплотнитель дверцы, регулярно проводите его чистку.

Если на пластиковые части холодильника попало масло растительного или животного происхождения, сразу же отчистите их, в противном случае пластиковые части холодильника окисляются и могут даже растрескаться.

Следует регулярно и своевременно чистить поддон для сбора воды (если таковой предусмотрен), в противном случае внутри холодильника могут появиться неприятные запахи.

ВОЗМОЖНЫЕ НЕИСПРАВНОСТИ И СПОСОБЫ ИХ УСТРАНЕНИЯ

При возникновении неисправности, попробуйте устранить ее самостоятельно, воспользовавшись рекомендациями в таблице. Если неисправность не устраняется, обратитесь в авторизованный сервисный центр за ремонтом.

Неисправность	Способы устранения
Холодильник не работает.	Убедитесь, что в электросети есть напряжение. Убедитесь, что вилка сетевого шнура питания подключена к электрической розетке и контакт плотный.
Холодильник недостаточно охлаждает	Температура комнаты выше нормальной температуры. Холодильник слишком часто открывают и закрывают, либо неплотно закрывают дверцу. Возможно, установлена недостаточно низкая температура. Измените температуру регулятором температуры. Убедитесь, что нет повреждений уплотнителя дверцы. Убедитесь, что вокруг холодильника и над ним обеспечено достаточное пространство для вентиляции. Перед включением холодильника в сеть электропитания убедитесь, что напряжение и частота электросети соответствует указанному на маркировке изделия.
Холодильник слишком сильно охлаждает.	Возможно, установлена слишком низкая температура. Измените температуру с помощью регулятора температуры.
В холодильнике нет света	Убедитесь, что вилка сетевого шнура питания подключена к электрической розетке и контакт плотный. Перегорела лампа подсветки.
Холодильник вибрирует	Холодильник следует устанавливать на ровную и твердую поверхность. Если холодильник стоит неровно, отрегулируйте его положение с помощью винтов на ножках.
Дверца не закрывается плотно.	Проверьте: возможно, холодильник стоит неровно.

БЕЗОПАСНАЯ УТИЛИЗАЦИЯ



Ваше устройство спроектировано и изготовлено из высококачественных материалов и компонентов, которые можно утилизировать и использовать повторно.

Если товар имеет символ с зачеркнутым мусорным ящиком на колесах, это означает, что товар соответствует Европейской директиве 2002/96/EC — WEEE („Waste Electrical and Electronic Equipment“).

Ознакомьтесь с местной системой раздельного сбора электрических и электронных товаров. Соблюдайте местные правила. По всем вопросам по утилизации обращайтесь в соответствующую коммунальную службу.

Утилизируйте старые устройства отдельно от бытовых отходов. Правильная утилизация вашего товара позволит предотвратить возможные отрицательные последствия для окружающей среды и здоровья людей.

Некоторые параметры, приведенные в этой инструкции, являются ориентировочными.

Производитель не несет ответственности за значительные отклонения от указанных величин.

ТЕХНИЧЕСКИЕ ХАРАКТЕРИСТИКИ

Общий объем, л: 93

Объем холодильной камеры, л: 85

Объем низкотемпературного отделения, л: 8

Средняя потребляемая мощность, Вт: 65

Климатический класс: T/ST/N

Хладагент: R600a

Номинальный ток, А: 0,5

Класс энергопотребления: A+

Напряжение питания: 220–240 В, ~50Гц

Уровень шума, не более, дБ(А): 39

Габаритные размеры прибора, мм (ВхШхГ):
472x450x850

Габаритные размеры в упаковке, мм (ВхШхГ):
520x465x885

ПРИМЕЧАНИЕ:

Класс энергопотребления A...G (A- максимально экономичный, G- наименее экономичный)

ПРИМЕЧАНИЕ:

Товар содержит этикетку энергетической эффективности

Компания-производитель оставляет за собой право вносить изменения в конструкцию, дизайн и комплектацию товара без предварительного уведомления.

ИНФОРМАЦИЯ О СЕРТИФИКАЦИИ

Благодарим Вас за выбор техники SUPRA.
Компания-производитель оставляет за собой право вносить изменения в конструкцию, дизайн и комплектацию товара без предварительного уведомления.



Соответствует техническим регламентам:

Технический регламент Таможенного союза «О безопасности низковольтного оборудования» (ТР ТС 004/2011);

Технический регламент Таможенного союза «Электромагнитная совместимость технических средств» (ТР ТС 020/011).

Сведения о сертификации:

Сертификат соответствия № ТС RU С-СН.БЛ08.В.00005.
Срок действия с 15.04.2016 по 14.04.2017 включительно
Орган по сертификации продукции:
«ИВАНОВО-СЕРТИФИКАТ» ООО «Ивановский фонд сертификации». Адрес: 153032, г. Иваново, ул. Станкостроителей, д. 1.

Дата производства: указана на изделии

Срок службы изделия - 3 года

Гарантийный срок - 1 год

Центральный авторизованный сервисный центр:

ООО «ПРОФСЕРВИС», 142791, г. Москва, поселение Сосенское, ул. Адмирала Корнилова, владение 34, стр. 5, ком. 12

Список сервисных центров прилагается (см. вкладыш)

Компания производитель оставляет за собой право, без предварительного уведомления, вносить изменения в список авторизованных сервисных центров, включая изменения адресов и телефонов существующих.

Адрес ближайшего СЦ вы можете также узнать по телефону горячей линии 8-800-100-3331 или на сайте www.supra.ru, а также отправив запрос на supra@supra.ru

Изготовитель:

СУПРА ТЕХНОЛОДЖИ ЛИМИТЕД
КНР, Гонконг, Квинз Роуд Централ, 222, Кай Вонг
Коммерсиал Билдинг, ЛГ2/Ф., комната 2
Сделано в Китае.

Manufacturer:

SUPRA TECHNOLOGIE LIMITED
RM 2 LG2/F KAI WONG COMM BLDG 222
QUEEN' S RD CENTRAL. HONG KONG
Made in CHN.

Импортер/организация, уполномоченная на принятие претензий от покупателей на территории России:
ООО «ПРОФСЕРВИС», 142791, г. Москва, поселение Сосенское, ул. Адмирала Корнилова, владение 34, стр. 5, ком. 12

Единая справочная служба: 8-800-100-3331

Благодарим Вас за выбор техники SUPRA.
Компания-производитель оставляет за собой право вносить изменения в конструкцию, дизайн и комплектацию товара без предварительного уведомления.

www.supra.ru

