

*Schaub Lorenz*

**NO FROST**

**ХОЛОДИЛЬНИК**

**Морозильная и холодильная камера**

инструкция по эксплуатации

**COMBI REFRIGERATOR**

**Freezer - Fridge**

Instruction booklet

**SLUS335C2**

**SLUS335G2**

**SLUS335R2**

**SLUS335U2**



# СОДЕРЖАНИЕ

<b>ПЕРЕД ИСПОЛЬЗОВАНИЕМ ХОЛОДИЛЬНИКА.....</b>	<b>2</b>
Предупреждения общего характера .....	2
Старые и вышедшие из строя холодильники .....	4
Рекомендации .....	4
Установка и включение .....	5
Перед началом работы холодильника .....	6
<b>ИНФОРМАЦИЯ ОБ ИСПОЛЬЗОВАНИИ ХОЛОДИЛЬНИКА .....</b>	<b>6</b>
Информация по технологии NO FROST .....	6
Регулирование температуры .....	6
Советы по регулированию температуры .....	7
<b>РАЗМЕЩЕНИЕ ПРОДУКТОВ .....</b>	<b>8</b>
Отделения холодильника .....	8
Отделения морозильника .....	8
<b>ОЧИСТКА И ОБСЛУЖИВАНИЕ .....</b>	<b>13</b>
Размораживание .....	13
Замена лампочки в холодильнике .....	14
<b>ДОСТАВКА И ИЗМЕНЕНИЕ МЕСТА УСТАНОВКИ.....</b>	<b>14</b>
Перевешивание дверцы .....	14
<b>ПЕРЕД ОБРАЩЕНИЕМ В СЕРВИСНУЮ СЛУЖБУ .....</b>	<b>15</b>
Указания по энергосбережению .....	17
<b>ЧАСТИ И КОМПОНЕНТЫ ХОЛОДИЛЬНИКА .....</b>	<b>18</b>

## **ЧАСТЬ 1. ПЕРЕД ИСПОЛЬЗОВАНИЕМ ХОЛОДИЛЬНИКА**

### **Предупреждения общего характера**

**ПРЕДУПРЕЖДЕНИЕ:** Необходимо исключить заграждение вентиляционных отверстий корпуса или внутренней структуры устройства.

**ПРЕДУПРЕЖДЕНИЕ:** Не использовать механические приборы или другие средства для ускорения процесса размораживания, помимо тех, которые рекомендованы производителем.

**ПРЕДУПРЕЖДЕНИЕ:** Не используйте электроприборы внутри камер для хранения продуктов устройства, за исключением случаев использования электроприборов, рекомендованных производителем.

**ПРЕДУПРЕЖДЕНИЕ:** Не повреждать контур хладагента.

**ПРЕДУПРЕЖДЕНИЕ:** во избежание опасности, связанное с неустойчивостью устройства, необходимо его закрепить в соответствии с инструкциями.

- Если модель содержит R600a (смотри хладагент, указанный на заводской табличке), природный газ изобутан, то необходимо помнить, что он безвреден для окружающей среды, но является горючим веществом. При транспортировке и установке устройства необходимо позаботиться, чтобы ни один из компонентов системы охлаждения не был поврежден. В случае повреждения необходимо избегать открытого пламени или источников воспламенения и проветрить комнату в течении нескольких минут.
- Не храните в данном устройстве взрывоопасные вещества, такие, как аэрозольные баллончики с легковоспламеняющимся распыляющим веществом,
- Данное устройство предназначено для использования в домашнем хозяйстве и для похожего применения:
  - на кухнях для персонала в магазинах, офисах и при других рабочих условиях
  - в жилых домах на ферме и клиентами в гостиницах, мотелях и в жилых помещениях другого вида

- в заведениях типа «постель и завтрак»;
- в местах общественного питания и для аналогичных применений, не связанных с продажами
- Если розетка не будет подходить к штепселю холодильника, ее необходимо будет заменить, обратившись к производителю, сервисному агенту или аналогичным квалифицированным лицам во избежание опасности.
- Данная плита не предназначена для использования лицами (включая детей) с ограниченными физическими, сенсорными или умственными возможностями, или с отсутствием опыта и знаний при отсутствии надзора или инструкций по использованию устройства со стороны лица, ответственного за их безопасность. Необходимо следить за детьми с целью предотвращения игры с плитой.
- К шнуру питания холодильника присоединена штепсельная вилка со специальным заземлением. Данный штепсель должен использоваться со специально заземленной розеткой (16 ампер). Если у вас дома такая розетка отсутствует, обратитесь к квалифицированному электрику для ее установки.
- Данное устройство может использоваться детьми старше 8 лет и лицами с ограниченными физическими, сенсорными или умственными возможностями, или с отсутствием опыта и знаний при осуществлении надзора или инструктировании по использованию безопасным способом при понимании ими существующей опасности. Дети не должны играть с устройством. Чистка и обслуживание пользователей не должны осуществляться детьми без надзора.
- Если шнур питания поврежден, он должен быть заменено производителем, сервисным агентом или аналогичными квалифицированными лицами во избежание опасности.
- Этот прибор не предназначен для использования на высоте более 2000 м над уровнем моря.

## Старые и вышедшие из строя холодильники

- Если Ваш холодильник имеет замок, сломайте или снимите его, прежде чем выбрасывать холодильник, поскольку внутри может оказаться запертым ребенок, и это может привести к несчастному случаю.
- Старые морозильные камеры и холодильники содержат изоляционный материал и охлаждающий агент с ХФУ. Следовательно, убедитесь, что Вы не наносите вред окружающей среде при выбрасывании старых холодильников.



Обратитесь в органы местной власти для получения информации об утилизации отходов производства электрического и электронного оборудования для их повторного использования, переработки и восстановления.

### Примечание:

- Пожалуйста, внимательно ознакомьтесь с руководством по эксплуатации до установки и использования холодильника. Мы не несем ответственности за повреждения, возникшие в результате неправильной эксплуатации.
- Следуйте всем инструкциям руководства по эксплуатации и храните его в безопасном месте для решения проблем, которые могут возникнуть в дальнейшем.
- Данное устройство предназначено для бытового использования и может применяться только в домашних условиях и для указанных целей. Оно не предназначено для коммерческого или общего использования. В случае такого использования гарантия на устройство будет аннулирована, и наша компания не будет нести ответственности за потери, которые могут возникнуть.
- Данное устройство предназначено для использования в домашних условиях и пригодно только для охлаждения/ хранения пищевых продуктов. Оно не подходит для коммерческого или общего использования и/или хранения каких-либо материалов, за исключением продуктов питания. Наша компания не несет ответственности за потери, которые могут возникнуть в случае несоблюдения вышеприведенной инструкции.

## Рекомендации

- Не применяйте адаптеры или тройники, которые могут вызвать перегрев и возгорание.
- Не подключайте старых/поврежденные шнуры.
- Не перекручивайте и не сгибайте шнуры.



- Не позволяйте детям играть с прибором. Дети не должны ни в коем случае сидеть на выдвижных ящиках или виснуть на двери.
- Не используйте острых металлических предметов для удаления льда из морозильной камеры; они могут проткнуть оболочку холодильника и вызвать не подлежащие ремонту повреждения. Используйте прилагаемый пластиковый скребок.
- Не включайте прибор в сеть мокрыми руками.

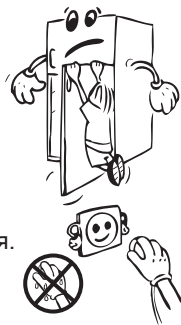

- Не помещайте в морозилку контейнеры (стеклянные бутылки или жестяные контейнеры) с жидкостями, особенно газированные жидкости так как они могут вызвать разбиение контейнера в процессе заморозки.
- Бутылки, с большим содержанием алкоголя должны быть хорошо закрыты и помещены в холодильник в вертикальном положении.
- Не прикасайтесь к охлаждающим поверхностям, особенно мокрыми руками так как вы можете обжечься или пораниться.
- Не ешьте лед только что извлеченный из морозильника.



## Установка и включение

*Перед началом использования холодильника обратите внимание на следующие вопросы:*

- Рабочее напряжение холодильника составляет 220/240 В и 50 Гц.
- Наша компания не несет ответственности за ущерб, который может быть причинен в результате установки без заземления.
- Поместите холодильник в подходящем месте, где на него не будут падать прямые солнечные лучи.
- Холодильник должен находиться на расстоянии минимум 50 см от источников тепла таких, как газовые печи, плиты и радиаторы и на расстоянии минимум 5 см от электрических печей.
- Холодильник не должен использоваться на открытом воздухе и не должен оставаться под дождем.
- Если холодильник располагается рядом с камерой глубокой заморозки, между ними необходимо оставить расстояние минимум 2 см для предотвращения конденсации на наружной поверхности.
- Не помещайте какие-либо тяжелые предметы на холодильник и поместите холодильник в подходящем месте, чтобы сверху имелось свободное пространство минимум 15 см.
- Если Вы собираетесь разместить холодильник возле предметов кухонной мебели, то необходимо оставить расстояние минимум 2 см между холодильником и мебелью.
- Необходимо установить на место пластиковую направляющую с поворотом на 90°, чтобы предотвратить касание стены конденсатором (черная деталь с лопастями сзади).
- Расстояние от холодильника до стены не должно превышать 75 мм.
- Для обеспечения ровной работы и отсутствия вибрации, необходимо установить передние регулируемые опоры на нужную высоту и взаимно уравновесить. Это можно сделать поворачивая регулируемые опоры по часовой стрелке (или против часовой стрелке). Это необходимо сделать до помещения продуктов в холодильник.
- Перед началом использования холодильника протрите все его части теплой водой с добавлением чайной ложки соды, затем сполосните чистой водой и вытрите насухо. После окончания очистки установите все части на место.

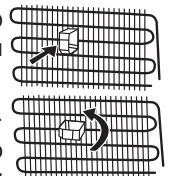

## Перед началом работы холодильника

- Во время первого включения или для обеспечения эффективной работы после перестановки, дайте холодильнику постоять без подключения в течение 3 часов (в вертикальном положении), затем вставьте штепсель в розетку. В противном случае, Вы можете повредить компрессор.
- При первом включении холодильника может ощущаться запах. Этот запах пропадет после того, как холодильник начнет охлаждение.

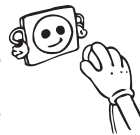

## ЧАСТЬ 2.

## ИНФОРМАЦИЯ ОБ ИСПОЛЬЗОВАНИИ ХОЛОДИЛЬНИКА

### Информация по технологии NO FROST

Холодильники технологии No Frost отличаются от других холодильников системой эксплуатации.

В обычных холодильниках, в отделении холодильника, влажность от влажной еды, которая помещается в холодильник, вызывает изморозь.

Чтобы убрать снег и изморозь, которые были образованы, необходимо выполнить следующие процедуры: отключить от электропитания, вынуть продукты, которые нужно сохранить в холоде, в течение размораживания.

В случае с No Frost все иначе. Сухой и холодный воздух подается на все полки холодильного отделения с помощью вентилятора. Все ваши продукты охлаждаются равномерно, но влага и иней не образуются.

Таким образом, Ваш холодильник No Frost, очень прост в эксплуатации, имеет большой объем и эстетичный вид.

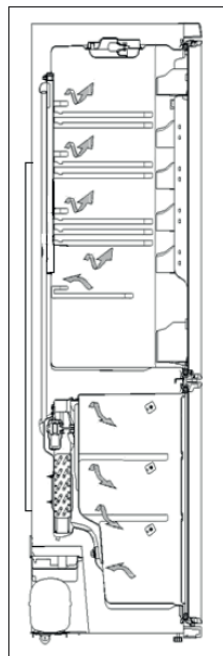

### Регулирование температуры

#### Отделения холодильника

Термостат морозильника и холодильника автоматически регулирует внутреннюю температуру. Вращая ручку от позиции 1 до 6 можно получить низкие температуры. Для экономии энергии в зимний период, установите ручку термостата в положение 1.

#### Положение термостата холодильника

**5 - 6:** Низкая температура.

**3 - 5:** Нормальная температура.

**1 - 3:** Не очень низкая температура.

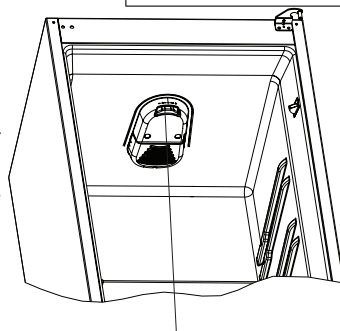

Термостат  
холодильника и морозильника



## Советы по регулированию температуры

- Для достижения максимальной эффективности не рекомендуется, чтобы холодильник работал в условиях температуры воздуха ниже 10°C.
- Положение термостата должно учитывать частоту открытия и закрытия дверей холодильного и морозильного отделения, количество продуктов, размещенных в холодильнике, а также от окружающей температуры.
- Когда вы первый раз включаете прибор, он должен работать 24 часа непрерывно, пока не охладится до достаточной температуры.
- В это время не размещайте много продуктов внутри и не открывайте двери часто.
- Если прибор выключен или не подсоединен к электропитанию, нужно подождать как минимум 5 минут перед повторным включением прибора, чтобы не повредить компрессор.
- Ваш холодильник предназначен для функционирования при интервалах температур окружающей среды, обозначенных в технических условиях, в соответствии с классом климатических условий, указанных на информационной этикетке. Мы не рекомендуем осуществлять эксплуатацию холодильника, если наружная температура не будет соответствовать обозначенным температурным пределам, так как это может повлиять на охлаждающую способность устройства.
- Это оборудование предназначено для эксплуатации при диапазоне внешних температур 16°C - 43°C.

<b>Класс климатических условий</b>	<b>Температура наружного воздуха (°C)</b>
<b>T</b>	Между 16 и 43 (°C)
<b>ST</b>	Между 16 и 38 (°C)
<b>N</b>	Между 16 и 32 (°C)
<b>SN</b>	Между 10 и 32 (°C)

## **ЧАСТЬ 3. РАЗМЕЩЕНИЕ ПРОДУКТОВ**

### **Отделения холодильника**

- Для уменьшения влажности и избегания образования инея никогда не размещайте жидкость в открытых емкостях.
- Никогда не ставьте теплые продукты в холодильник. Подождите, пока они охладятся комнатной температуры.
- Не размещайте пакеты с продуктами около лампочки.
- Фрукты и овощи можно поместить в специальное отделение без пакетов.

**ВНИМАНИЕ:** Картофель, лук и чеснок, не должны храниться в холодильнике. Размороженное мясо нельзя опять замораживать.

Рекомендации для размещения и хранения продуктов в холодильном отделении.

<b>Продукты</b>	<b>Время хранения</b>	<b>Куда поместить в холодильной камере</b>
<b>И фрукты и овощи</b>	1 неделя	В ящик для хранения фруктов и овощей (без обертки)
<b>Мясо и рыба</b>	2 – 3 дня	В пластиковой пленки или в пакетах, либо в металлической коробке (на стеклянной полке)
<b>Свежий сыр</b>	3 – 4 дня	На специальной полке на дверце
<b>Масло и маргарин</b>	1 неделя	На специальной полке на дверце
<b>И газированные напитки, и консервы в банках</b>	До истечения срока хранения, указанного производителем	На специальной полке на дверце
<b>Яйца</b>	1 месяц	На полке-контейнере для яиц
<b>Готовые блюда</b>		На всех полках

### **Отделения морозильника**

- В морозильнике хранят свежемороженые или замороженные продукты в течение длительного периода и делают кубики льда.
- Для обеспечения максимальной вместительности морозильной камеры используйте стеклянные полочки только в верхнем и среднем отсеке. В нижней секции используйте низовые корзинки.
- Разместите продукты, для заморозки сначала в верхнюю корзину для глубокого замораживания. Можно поместить эти продукты рядом другими уже замороженными (после 24 часов).
- Рекомендуется установить термостат в позицию 5.
- Не размещайте продукты, какие вы хотели бы заморозить около уже замороженных продуктов.
- Замораживая свежие продукты (мясо, рыбу, фарш) разделит их на части, которые Вы будете использовать за один раз.
- Не помещайте свежие и теплые продукты в морозилку для замораживания, сначала они должны остыть.

- Покупая замороженные продукты, убедитесь, что они были заморожены при соответствующих температурах и упаковка не повреждена.
- Для хранения замороженных продуктов нужно придерживаться инструкций, которые указаны на пакетах с замороженными продуктами. Если никакой информации о замороженных продуктах нет, их нужно хранить как можно меньше.
- Если пакет с замороженными продуктами влажный или очень раздутый, это значит, что продукты были неправильно заморожены или испортились. Не покупайте такие продукты!
- Длительность хранения замороженных продуктов зависит от температуры окружающей среды, частоты открытия и закрытия дверей, параметров настройки термостата, типа продуктов, срока хранения, который указан на упаковке. Никогда не превышайте срок хранения продуктов.
- При длительном отключении электроснабжения не открывайте отделения морозильника. Холодильник сохранит продукты замороженными до 13 часов (при температуре в комнате до 25°C). Если электроэнергии нет дольше - приготовьте размороженные продукты как можно скорее.

**Note:** После размораживания мясо нужно немедленно приготовить, ни в коем случае не замораживать его опять.

Некоторые рекомендации предоставлены на страницах 9, 10, 11 и 12.

<b>Рыба и мясо</b>	<b>Подготовка</b>	<b>Продолжительность хранения (месяцев)</b>	<b>Период таяния при комнатной температуре -часы-</b>
<b>Бифштекс</b>	Упаковать для заморозки в удобных порциях	6-10	1-2
<b>Баранина</b>	Упаковать для заморозки в удобных порциях	6-8	1-2
<b>Жареная телятина</b>	Упаковать для заморозки в удобных порциях	6-10	1-2
<b>Кубики телятины</b>	Маленькими кусочками	6-10	1-2
<b>Кубики баранины</b>	Кусочками	4-8	2-3
<b>Фарш</b>	В удобных порциях, упакованных без специй	1-3	2-3
<b>Потроха (кусок)</b>	Кусочками	1-3	1-2
<b>Колбаса/Салами</b>	Должна быть упакована даже при наличии оболочки		Пока не оттает
<b>Курица и индейка</b>	Упаковать для заморозки в удобных порциях	7-8	10-12

<b>Рыба и мясо</b>	<b>Подготовка</b>	<b>Продолжительность хранения (месяцев)</b>	<b>Период таяния при комнатной температуре -часы-</b>
<b>Гусь/утка</b>	Упаковать для заморозки в удобных порциях	4-8	10
<b>Оленина - крольчатина - дикий кабан</b>	Порциями по 2.5 кг, без костей	9-12	10-12
<b>Пресноводная рыба (форель, обыкновенная щука, рыба)</b>	Ее следует промыть и высушить после тщательной внутренней очистки и соскабливания чешуи. Там, где это необходимо, отрезать хвост и голову.	2	До тех пор, пор хорошо не разморозится
<b>Нежирная рыба (морской окунь, палтус, камбала)</b>		4-8	До тех пор, пор хорошо не разморозится
<b>Жирная рыба (скумбрия, макрель, луфарь, анчоусы)</b>		2-4	До тех пор, пор хорошо не разморозится
<b>Ракообразные</b>	Очищенный и расфасованный по упаковкам	4-6	До тех пор, пор хорошо не разморозится
<b>Икра</b>	В своей упаковке, внутри алюминиевой или пластиковой чашки	2-3	До тех пор, пор хорошо не разморозится
<b>Улитки</b>	В подсоленной воде, внутри алюминиевой или пластиковой чашки	3	До тех пор, пор хорошо не разморозится

<b>Овощи и фрукты</b>	<b>Подготовка</b>	<b>Продолжительность хранения (месяцев)</b>	<b>Период таяния при комнатной температуре -часы-</b>
<b>Цветная капуста</b>	Удалите листья, разделите кочан на части и держите в воде с небольшой частью лимона	10 - 12	Можно использовать как мороженный продукт
<b>Зеленые бобы, фасоль</b>	Помойте их и разрежьте на маленькие кусочки.	10 - 13	Можно использовать как мороженный продукт

<b>Овощи и фрукты</b>	<b>Подготовка</b>	<b>Продолжительность хранения (месяцев)</b>	<b>Период таяния при комнатной температуре -часы-</b>
<b>Горох</b>	Очистьте их от шелухи и помойте.	12	Можно использовать как мороженный продукт
<b>Грибы и аспарагус</b>	Помойте их и разрежьте на маленькие кусочки.	6 - 9	Можно использовать как мороженный продукт
<b>Капуста</b>	В очищенном состоянии	6 - 8	2
<b>Баклажан</b>	После того, как помыли, разрежьте его на кусочки по 2 см	10 - 12	Отделять пластины друг от друга
<b>Кукуруза</b>	Очистьте и уложите в емкость, не удаляя стержень, или в зернах	12	Можно использовать как мороженный продукт
<b>Морковь</b>	Очистьте их и нарежьте ломтиками	12	Можно использовать как мороженный продукт
<b>Перец</b>	Отрежьте стебель, разрежьте на две половинки и удалите семена.	8 - 10	Можно использовать как мороженный продукт
<b>Шпинат</b>	Промыть	6 - 9	2
<b>Яблоки и Груши</b>	Порезать на ломти, удалив кожуру	8 - 10	(в морозильнике) 5
<b>Абрикосы и персики</b>	Разделить наполовину и удалить семена	4 - 6	(в морозильнике) 4
<b>Клубника и малина</b>	Помойте их и очистьте	8 - 12	2
<b>Приготовленные фрукты</b>	В чашке с добавлением 10% раствора сахара	12	4
<b>Слива, вишня, клюква</b>	Помойте их и удалите стебель	8 - 12	5 - 7

Молочные продукты и Мучные изделия		Подготовка	Продолжительность хранения (месяцы)	Условия хранения	
Пакетированное (гомогенизированное) молоко		В собственной упаковке	2 - 3	Только гомогенизированное молоко	
Сыр, кроме белого сыра		Ломтиками	6 - 8	Для кратковременного хранения можно оставить в фабричной упаковке. Для долгосрочного хранения, необходимо также завернуть их в полимерную пленку	
Масло, маргарин		В собственной упаковке	6		
Яйца (*)	Белок яйца		10 - 12	30 г эквивалентны желтку.	В закрытом контейнере
	Яичная масса (белок – желток)	Хорошо размешано, добавляется щепотка соли или сахара, чтобы избежать излишней густоты	10	50 г эквивалентны желтку.	
	Желток яйца	Хорошо размешано, добавляется щепотка соли или сахара, чтобы избежать излишней густоты	8 - 10	20 г эквивалентны желтку.	

(\*) Не замораживать со скорлупой. Белок и желток необходимо замораживать по отдельности или в полностью перемешанном виде.

	Продолжительность хранения (месяцев)	Период таяния при комнатной температуре (часы)	Продолжительность оттаивания в духовке (минуты)
Хлеб	4 - 6	2 - 3	4-5 (220-225 °С)
Печенье	3 - 6	1 - 1,5	5-8 (190-200 °С)
Пирог	1 - 3	2 - 3	5-10 (200-225 °С)
Торт	1 - 1,5	3 - 4	5-8 (190-200 °С)
Слоеное тесто	2 - 3	1 - 1,5	5-8 (190-200 °С)
Пицца	2 - 3	2 - 4	15-20 (200 °С)

## ЧАСТЬ 4. ОЧИСТКА И ОБСЛУЖИВАНИЕ

- Убедитесь, что Вы отключили холодильник от сети перед его очисткой.

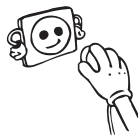

- При мытье холодильника не лейте на него воду.

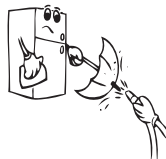

- Внутреннюю и наружную поверхности можно протереть мягкой тканью или губкой с теплой мыльной водой.

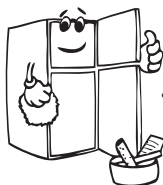
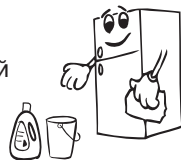

- Каждую деталь следует очистить мыльной водой отдельно. Ни в коем случае не мыть детали в стиральной машине.



- Никогда не используйте для очистки холодильника воспламеняющийся, взрывчатый или корродирующий материал, такой как растворитель, газ или кислота.

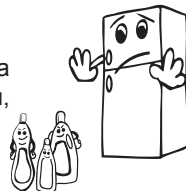

- Конденсатор (заднюю часть с черными лопастями) следует чистить пылесосом или сухой щеткой, минимум, один раз в год. Это поможет более эффективной работе и экономии энергии.



### **СЛЕДУЕТ ОТСОЕДИНИТЬ ОТ СЕТИ.**

#### **Размораживание**

- Холодильник размораживается автоматически. Вода собирается в поддон и испаряется автоматически.
- Перед тем, как чистить контейнер для воды, убедитесь, что электропитание отключено.
- Открутите винты, как показано на рисунке, и вытащите контейнер для воды. Вымойте мыльной водой.

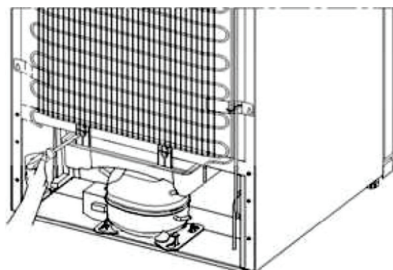

## Замена лампочки в холодильнике

- 1- Отключите прибор от электросети и установите термостат в положение '0'.
- 2- Снимите защитную крышку (А) для этого нажмите крючки, расположенные на обеих сторонах крышки.
- 3- Замените существующую лампочку (В) на новую (не больше 15 Ватт).
- 4- Поставьте крышку на место.
- 5- Подключите холодильник к электропитанию, подождите 5 минут или установите термостат на предыдущую позицию.

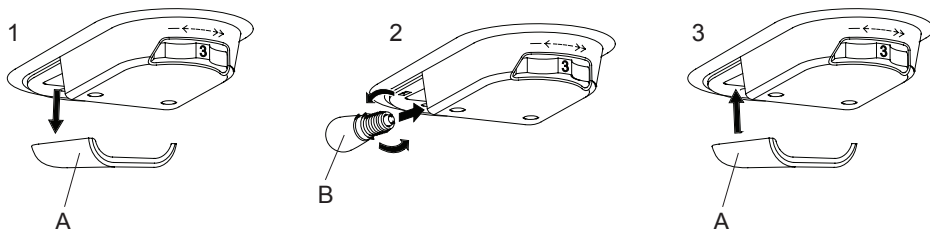

## Замена светодиодной подсветки

Если ваш холодильник оснащен светодиодной подсветкой, обратитесь в техническую службу, т.к. она может быть заменена только уполномоченным специалистом.

## ЧАСТЬ 5. ДОСТАВКА И ИЗМЕНЕНИЕ МЕСТА УСТАНОВКИ

- Для повторной транспортировки можно хранить оригинальную упаковку и пенопласт (по желанию).
- Упаковать холодильник в толстую упаковку, обернуть лентой и прочными веревками и следовать инструкциям по транспортировке, содержащимся на упаковке.
- Снять подвижные детали (полки, вспомогательные приспособления, контейнеры для овощей и т.д.) или зафиксировать их во время транспортировки или повторной установки с помощью ленты во избежание ударов.

Переносите холодильник в вертикальном положении.

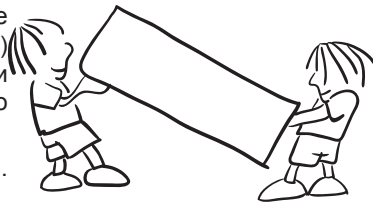

## Перевешивание дверцы

- Если ручки дверцы Вашего холодильника установлены на передней поверхности дверцы, то изменение направления открывания дверцы холодильника не возможно.
- При отсутствии ручек изменение направления открывания дверцы не возможно.
- Если направление открывания дверцы холодильника может быть изменено, для этого необходимо обратиться в ближайшую авторизованную сервисную службу.



## **ЧАСТЬ 6. ПЕРЕД ОБРАЩЕНИЕМ В СЕРВИСНУЮ СЛУЖБУ**

**Если Ваш прибор не работает, проверьте следующее:**

- Нет электропитания
- Правильно ли вилка вставлена в розетку?
- Проверьте плавкий предохранитель, к которому подключена вилка электрошнура, или основной плавкий предохранитель
- Розетка не работает. Чтобы проверить это, подключите к ней другой бытовой прибор, который работает.

**Если Ваш прибор плохо охлаждает:**

- Термостат установлен в позицию '1' ?
- Открываете ли вы двери холодильника часто и оставляете их открытыми надолго?
- Закрыты ли двери нормально?
- Посуда или чашки касаются задней стенки холодильника, что мешает нормальной циркуляции воздуха
- Не перегрузили ли вы холодильник продуктами?

**Если продукты в холодильнике охлаждены больше, чем нужно;**

- Термостат установлен в позицию '5'?
- В отделении глубокого замораживания в морозилке находится большое количество недавно помещенных продуктов?

Если так, то компрессор будет работать дольше для того, чтобы заморозить их; следовательно, это может охлаждать продукты в отделении холодильника больше, чем необходимо.

**Когда при работе холодильника вы слышите шум;**

Компрессор время от времени проверяет: не изменился ли уровень охлаждения. Шумы, которые можно услышать в этот момент, это нормально.

Как только необходимый уровень охлаждения достигнут, шумы должны автоматически уменьшиться. Если звуки другие проверьте следующее:

- Бытовой прибор хорошо выровнен, нет ?
- Ничего не касается тыла холодильника?
- Полки или тарелки на полках вибрируют? Поправьте полки, измените положение тарелок
- Материалы или предметы на бытовом приборе вибрируют?

**Нормальные шумы**

**Треск (Взлом Льда):**

- Такие шумы слышны в течение процесса автоматического размораживания.
- Если холодильник был охлажден или нагрет (расширение в материалах устройства).

### **Короткий Шум Взлома**

- Слышится, когда термостат включает и выключает компрессор. Шум компрессора
- Это нормальный шум при работе компрессора. Шум свидетельствует о том, что компрессор работает нормально.
- Если компрессор включили первый раз, он может короткий период времени работать громче.

**Звуки пузырьков:** Охлаждающий газ, который циркулирует в холодильнике, может поднимать легкий шум (звуки пузырьков).

**Звук проточной воды:** Это - нормальный звук воды, которая течет в контейнер для испарения. Этот звук можно услышать процесса размораживания

**Звук воздуха:** Это нормальный звук работы вентилятора. Этот звук можно услышать, когда воздух циркулирует в холодильниках No Frost.

### **Части дверцы холодильника, соприкасающиеся с резиновым уплотнителем, нагреваются;**

В летние месяцы (очень высокая температура), поверхности, которые контактируют с резиной, могут нагреваться, это нормально.

### **Если влага накапливается внутри холодильника;**

- Хорошо ли упакованы продукты? Была ли вытерта насухо посуда, перед тем, как поставить её в холодильник?
- Как часто открываются дверцы холодильника? При открытии дверей холодильника, влага, находящаяся в комнате попадает внутрь. Чем выше влажность в комнате и чем чаще вы открываете двери, тем больше влажности будет накапливаться внутри холодильника.
- В процессе автоматической разморозки на задней стенке холодильника конденсируются капли воды (в статических моделях).

### **Двери холодильника открываются и закрываются неправильно:**

- Не мешают ли продукты, которые находятся в холодильнике, нормальному закрытию дверей?
- Правильно ли установлены внутри холодильника полки, ящики, отделения и полки на дверях?
- Не повреждена ли резинка на дверях?
- Находится ли ваш холодильник непосредственно на земле?

### **ВАЖНО:**

- Функция защиты компрессора будет активироваться после внезапного сбоя питания или после отключения устройства, поскольку газ в системе охлаждения еще не стабилизировался. Холодильник заработает через 5 минут, и причин для беспокойства нет.
- В случае, если устройство не будет эксплуатироваться в течение длительного периода времени (например, в течение отпуска), отключите его от электрической сети. Чистите холодильник в соответствии с Главой 4 и оставляйте дверцу открытой, что предотвратит появление влажности или запахов.

- Если проблема не исчезнет после выполнения всех инструкций, приведенных выше, обратитесь в ближайший авторизованный сервисный центр.
- Срок службы вашего устройства указан и задекларирован Министерством промышленности в размере 10 лет (период службы частей, необходимых для нормальной работы устройства).

## **Указания по энергосбережению**

1. Установите прибор в прохладном, хорошо вентилируемом помещении, куда не попадают прямые солнечные лучи, вдали от источников тепла (батарей отопления, плиты и т.д.). В противном случае необходимо использовать изоляционную панель.
2. Дайте приготовленным блюдам остыть за пределами холодильника.
3. Для оттаивания мороженных продуктов помещайте их в холодильную камеру. Низкая температура мороженных продуктов при оттаивании поможет охладить холодильную камеру. В результате – экономия электроэнергии. Оттаивание мороженных продуктов вне холодильника приведет к бессмысленному расходу энергии.
4. При помещении в холодильник напитков и жидких блюд их необходимо накрывать. В противном случае увеличится влажность внутри холодильника, сокращая срок его эксплуатации. Также, накрывание напитков и жидких блюд поможет сохранить их запах и вкус.
5. При помещении продуктов и напитков старайтесь как можно скорее закрыть дверцу холодильника.
6. Держите закрытыми крышки любых камер холодильника, отличающихся по температуре (отделение для овощей и фруктов, чиллер и т.д.).
7. Прокладка дверцы должна оставаться чистой и мягкой. В случае износа замените прокладку на дверце.
8. Время от времени очищайте заднюю сторону холодильника с помощью пылесоса или малярной кисти, чтобы предотвратить увеличение расхода электроэнергии.

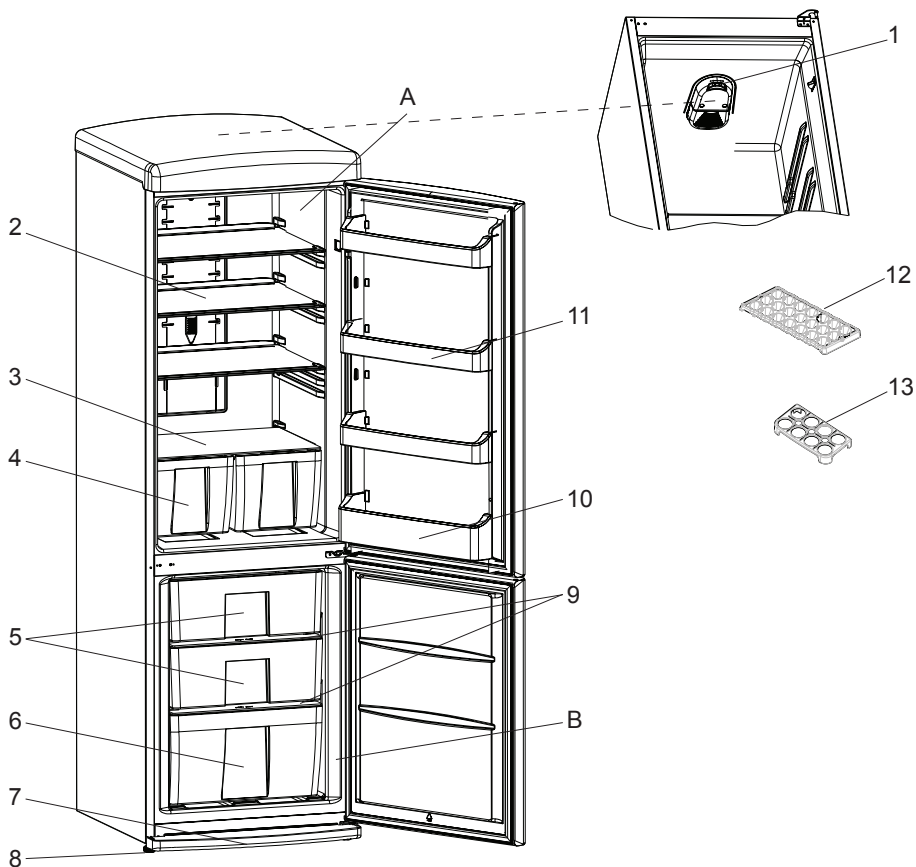

Ova prezentacija je samo za informaciju o delovima aparata.  
Delovi mogu da budu različiti zavisno o modelu aparata.

A) Отделение холодильника

B) Отделение морозильника

1) Термостат

2) Стеклянная полка

3) Стеклянная полка над  
отделениями для овощей и  
фруктов

4) Отделение для овощей и фруктов

5) Средние корзины

6) Нижняя корзина

7) Нижняя подставка

8) Регулируемые ножки

9) Стеклянная полочка

10) Держатель для бутылок

11) Верхняя полка

12) Форма для льда

13) Держатель яиц

# Index

<b>BEFORE USING YOUR FRIDGE .....</b>	<b>20</b>
General warnings .....	20
Old and out-of-order fridges .....	22
Safety warnings .....	22
Installing and operating your fridge .....	23
Before Using your Fridge .....	23
<b>USAGE INFORMATION .....</b>	<b>24</b>
Information On No-Frost Technology .....	24
Temperature Settings .....	24
Warnings for Temperature Settings .....	24
<b>PLACING THE FOOD .....</b>	<b>25</b>
Cooling Compartment .....	25
The Deep Freeze Compartment .....	26
<b>CLEANING AND MAINTENANCE .....</b>	<b>30</b>
Defrosting .....	31
Replacing the Bulb .....	31
<b>SHIPMENT AND REPOSITIONING .....</b>	<b>32</b>
Repositioning the Door .....	32
<b>BEFORE CALLING SERVICE .....</b>	<b>32</b>
Tips for saving energy .....	34
<b>THE PARTS OF THE APPLIANCE AND THE COMPARTMENTS .....</b>	<b>35</b>

### General warnings

**WARNING:** Keep ventilation openings, in the appliance enclosure or in the built-in structure, clear of obstruction.

**WARNING:** Do not use mechanical devices or other means to accelerate the defrosting process, other than those recommended by the manufacturer.

**WARNING:** Do not use electrical appliances inside the food storage compartments of the appliance, unless they are of the type recommended by the manufacturer.

**WARNING:** Do not damage the refrigerant circuit.

**WARNING:** To avoid a hazard due to the instability of the appliance, it must be fixed in accordance with the instructions.

- If your appliance uses R600a as a refrigerant – you can learn this information from the label on the cooler- you should be careful during shipment and installation to prevent your appliance's cooler elements from being damaged. Although R600a is an environmentally friendly and natural gas. As it is explosive, in the event of a leak due to damage to the cooler elements, move your fridge from open flame or heat sources and ventilate the room where the appliance is located for a few minutes.
- While carrying and positioning the fridge, do not damage the cooler gas circuit.
- Do not store explosive substances such as aerosol cans with a flammable propellant in this appliance.
- This appliance is intended to be used in household and similar applications such as;
  - staff kitchen areas in shops, offices and other working environments
  - farm houses and by clients in hotels, motels and other residential type environments

- bed and breakfast type environments;
- catering and similar non-retail applications
- If the socket does not match the refrigerator plug, it must be replaced by the manufacturer, its service agent or similarly qualified persons in order to avoid a hazard.
- A specially grounded plug has been connected to the power cable of your refrigerator. This plug should be used with a specially grounded socket of 16 amperes. If there is no such socket in your house, please have it installed by an authorized electrician.
- This appliance can be used by children aged from 8 years and above and persons with reduced physical, sensory or mental capabilities or lack of experience and knowledge if they have been given supervision or instruction concerning use of the appliance in a safe way and understand the hazard involved. Children shall not play with the appliance. Cleaning and user maintenance, shall not be made by children without supervision.
- If the supply cord is damaged, it must be replaced by the manufacturer, its service agent or similar qualified persons in order to avoid a hazard.
- This appliance is not intended for use at altitudes exceeding 2000 m.

## Old and out-of-order fridges

- If your old fridge has a lock, break or remove the lock before discarding it, because children may get trapped inside it and may cause an accident.

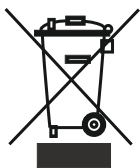

- Old fridges and freezers contain isolation material and refrigerant with CFC. Therefore, take care not to harm environment when you are discarding your old fridges.

Please ask your municipal authority about the disposal of the WEEE for the reuse, recycle and recovery purposes.

### Notes:

- Please read the instruction manual carefully before installing and using your appliance.  
**We are not responsible for the damage occurred due to misuse.**
- Follow all instructions on your appliance and instruction manual, and keep this manual in a safe place to resolve the problems that may occur in the future.
- This appliance is produced to be used in homes and it can only be used in domestic environments and for the specified purposes. It is not suitable for commercial or common use. Such use will cause the guarantee of the appliance to be cancelled and our company will not be responsible for the losses to be occurred.
- This appliance is produced to be used in houses and it is only suitable for cooling / storing foods. It is not suitable for commercial or common use and/or for storing substances except for food. Our company is not responsible for the losses to be occurred in the contrary case.

## Safety warnings

- Do not use multiple receptacles or extension cord.
- Do not plug in damaged, torn or old plugs.
- Do not pull, bend or damage the cord.



- This appliance is designed for use by adults, do not allow children to play with the appliance or let them hang off the door.
- Do not plug-in or out the plug from the receptacle with wet hands to prevent electrocution!
- Do not place glass bottles or beverage cans in the freezer department. Bottles or cans may explode.
- Do not place explosive or flammable material in your fridge for your safety. Place drinks with higher alcohol amount vertically and by closing their necks tightly in the fridge department.
- When taking ice made in the freezer department, do not touch it, ice may cause ice burns and/or cuts.
- Do not touch frozen goods with wet hands! Do not eat ice-cream and ice cubes immediately after you have taken them out of the freezer department!

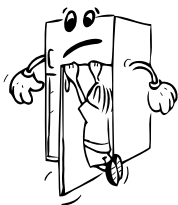



- Do not re-freeze frozen goods after they have melted. This may cause health issues like food poisoning.
- Do not cover the body or top of fridge with lace. This affects the performance of your fridge.
- Fix the accessories in the fridge during transportation to prevent damage to accessories.



## Installing and operating your fridge

*Before starting to use your fridge, you should pay attention to the following points:*

- Operating voltage for your fridge is 220-240 V at 50Hz.
- We do not take the responsibility of the damages that occur due to ungrounded usage.
- Place your fridge in a place that it would not be exposed to direct sunlight.
- Your appliance should be at least 50 cm away from stoves, Gas ovens and heater cores, and should be at least 5 cm away from electrical ovens.
- Your fridge should never be used outdoors or left under the rain.
- When your fridge is placed next to a deep freezer, there should be at least 2 cm between them to prevent humidity on the outer surface.
- Do not place anything on your fridge, and install your fridge in a suitable place so that at least 15 cm is available on the upper side.
- The adjustable front legs should be adjusted to make sure your appliance is level and stable. You can adjust the legs by turning them clockwise (or in the opposite direction). This should be done before placing food in the fridge.
- Before using your fridge, wipe all parts back with warm water added with a tea spoonful of sodium bicarbonate, and then rinse with clean water and dry. Place all parts after cleaning.
- Install the plastic distance guide (the part with black vanes at the rear) by turning it 90° as shown in the figure to prevent the condenser from touching the wall.
- Refrigerator should be placed against a wall with a free distance not exceeding 75 mm.

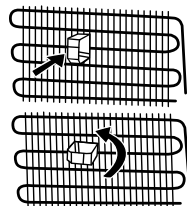

## Before Using your Fridge

- When it is operated for the first time or after transportation, keep your fridge in the upright position for 3 hours and plug it on to allow efficient operation. Otherwise, you may damage the compressor.
- Your fridge may have a smell when it is operated for the first time; the smell will fade away when your fridge starts to cool.

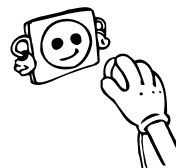

## CHAPTER 2. USAGE INFORMATION

### Information On No-Frost Technology

No-frost refrigerators differ from other static refrigerators in their operating principle.

In normal fridges, the humidity entering the fridge due to door openings and the humidity inherent in the food causes freezing in the freezer department. To defrost the frost and ice in the freezer compartment, you are periodically required to turn off the fridge, place the food that needs to be kept frozen in a separately cooled container, and remove the ice gathered in the freezer department.

The situation is completely different in no-frost fridges. Dry and cold air is blown into the fridge and freezer compartments homogeneously and evenly from several points via a blower fan. Cold air dispersed homogeneously and evenly between the shelves cools all of your food equally and uniformly, thus preventing humidity and freezing.

Therefore your no-frost fridge allows you ease of use, in addition to its huge capacity and stylish appearance.

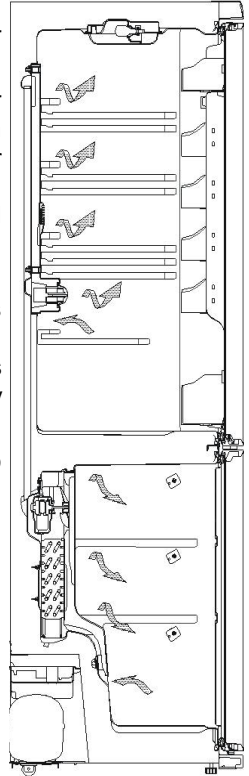

### Temperature Settings

#### Cooling compartment

The thermostat ensures that the temperature settings in the cooling and freezing compartments of your refrigerator are controlled automatically. It may be set to any value ranging from 1 to 6. As you turn the thermostat setting knob from 1 to 6, the amount of cooling increases.

#### Cooling compartment thermostat knob:

- 5 - 6 : For more cooling.
- 3 - 5 : For normal utilization.
- 1 - 3 : For less cooling.

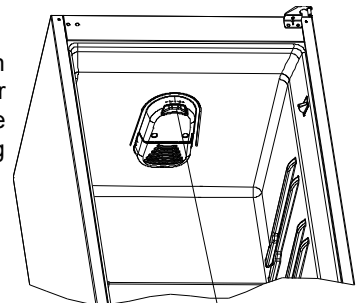

Thermostat knob

### Warnings for Temperature Settings

- It is not recommended that you operate your fridge in environments colder than 10°C in terms of its efficiency.

- The thermostat setting should be done by taking into consideration how often the fresh food and freezer doors are opened and closed, how much food is stored in the refrigerator, and the environment in which the refrigerator is located.
- Your fridge should be operated up to 24 hours according to the ambient temperature without interruption after being plugged in to be completely cooled. Do not open doors of your fridge frequently and do not place much food inside it in this period.
- A 5 minute delaying function is applied to prevent damage to the compressor of your fridge, when you take the plug off and then plug it on again to operate it or when an energy breakdown occurs. Your fridge will start to operate normally after 5 minutes.
- Your fridge is designed to operate in the ambient temperature intervals stated in the standards, according to the climate class stated in the information label. It is not recommended that your fridge is operated in the environments which are out of the stated temperature intervals in terms of cooling efficiency.
- This appliance is designed for use at an ambient temperature within the 16°C - 43°C range.

<i>Climate Class</i>	<i>Ambient</i>
<b>T</b>	16 to 43 °C
<b>ST</b>	16 to 38 °C
<b>N</b>	16 to 32 °C
<b>SN</b>	10 to 32 °C

## **CHAPTER 3. PLACING THE FOOD**

### **Cooling Compartment**

- To prevent humidification and odor formation, the food should be placed in the refrigerator in closed or covered containers.
- Hot foods and drinks should be cooled to room temperatures before being placed in the refrigerator.
- Please do not prop packaged food and containers against the lamp or cover of the cooling compartment.
- Fruits and vegetables may be placed directly in the vegetable holder without being wrapped separately.
- Some recommendations have been specified below for the placement and storage of your food in the cooling compartment.

<b>Food</b>	<b>Storage Duration</b>	<b>Location where it will be placed in the cooling compartment</b>
Fruits and Vegetables	1 Week	In the vegetable holder (without being wrapped in anything)
Fish and meat	2-3 days	Wrapped in plastic folio or bag or within a meat box (on the glass shelf)
Fresh cheese	3-4 days	In the special door shelf
Butter, margarine	1 Week	In the special door shelf
Bottled products, Milk and yoghurt	The period recommended by the manufacturer	In the special door shelf
Egg	1 month	In the egg-holder shelf
Cooked food		In every shelf

**NOTE:** Potatoes, onions and garlic should not be stored in the refrigerator. Meat should never be refrozen after it is thawed if it has not been cooked before refreezing.

## The Deep Freeze Compartment

- Use the deep freeze compartment of your refrigerator for storing the frozen food for a long time and for producing ice.
- To get maximum capacity for freezer compartment, please just use glass shelves for upper and middle section. For bottom section, please use lower basket.
- Place the food you would like to freeze initially in the upper shelf of the deep freeze section in such a way that it shall not exceed the declared freezing capacity of your refrigerator. You may place your food next to the other frozen foods after they are frozen (for at least 24 hours).
- It is recommended to keep thermostat set at level 5.
- It is recommended that the food which is being newly frozen be kept separate from the already frozen food.
- Foods should be frozen in single portion sized containers.
- Do not refreeze the frozen food once it is thawed. It may pose a danger to your health as it might cause problems like food poisoning.
- Do not place hot meals in your deep freeze until they cool down. You could cause the other food frozen beforehand in the deep freeze compartment to become spoiled.
- As you buy frozen food, make sure it was frozen under appropriate conditions and that the packaging is not torn.
- While storing frozen food, the storage conditions on the package should certainly be observed. If there are no instructions, the food has to be consumed in the shortest possible period of time.
- Frozen food has to be transported before it thaws and it should be placed in the fast freezing shelf as soon as possible. Please do not use the door shelves for fast freezing purposes.
- If the frozen food package has been humidified and it has a foul odor, the food might have previously been stored under unsuitable conditions and become spoiled. Please do not buy such food!
- The storage durations of frozen food change depending on the environmental temperatures, the frequent opening and closing of the doors, thermostat settings, food types, and the period of time that elapsed from when the food was acquired to the time it entered the freezer. Always abide by the instructions on the package and never exceed the storage duration.
- During extended power outages, please do not open the door of the deep freeze compartment. Your refrigerator will preserve your frozen food in the ambient environmental temperature of 25°C for about 13 hours. This preservation time period decreases the higher the ambient environmental temperatures are. During longer lasting power cuts, you should not refreeze your food.

Some recommendations have been specified on pages 27, 28 and 29 for the placement and storage of your food in the deep freeze compartment.

<b>Fish and Meat</b>	<b>Preparation</b>	<b>Storage Duration (months)</b>	<b>Thawing period at room temperature (hours)</b>
Beef Steak	Packed for freezing in convenient portions	6-10	1-2
Lamb Meat	Packed for freezing in convenient portions	6-8	1-2
Calf Roast	Packed for freezing in convenient portions	6-10	1-2
Calf Cubes	In small pieces	6-10	1-2
Sheep Cubes	In pieces	4-8	2-3
Minced meat	In convenient portions, packaged without being spiced	1-3	2-3
Offal (piece)	In pieces	1-3	1-2
Sausage/Salami	Must be packed even if it is film-coated	1-2	Until thawed
Chicken and turkey	Packed for freezing in convenient portions	7-8	10-12
Goose / Duck	Packed for freezing in convenient portions	4-8	10
Deer - Rabbit - Boar	Portions of 2.5 kg and with no bones	9-12	10-12
Freshwater fish (Trout, Carp, Northern Pike, Cat Fish)	It should be washed and dried after it is well cleaned inside and scaled, the tail and head parts should be cut off where necessary.	2	Until it is well thawed
Lean fish (Sea Bass, Turbot, Sole)		4-8	
Fatty fish (Bonito, Mackerel, Blue Fish, Anchovy)		2-4	
Crustaceans	Cleansed and put into bags	4-6	Until it is well thawed
Caviar	In its package, inside an aluminum or plastic cup	2-3	Until it is well thawed
Snail	In salty water, inside an aluminum or plastic cup	3	Until it is well thawed

**Note:** Frozen foods, when thawed, should be cooked just like fresh foods. If they are not cooked after being thawed they must NEVER be re-frozen.

<b>Vegetables and Fruits</b>	<b>Preparation</b>	<b>Storage Duration (months)</b>	<b>Thawing period at room temperature (hours)</b>
Cauliflower	Remove the leaves, divide the core into parts and keep it waiting in water containing a little amount of lemon	10-12	It may be used in frozen form
Green Beans, French Beans	Wash them and cut into small pieces.	10-13	It may be used in frozen form
Peas	Shell and wash them	12	It may be used in frozen form
Mushrooms and Asparagus	Wash them and cut into small pieces	6-9	It may be used in frozen form
Cabbage	In a cleaned fashion	6-8	2
Eggplant	Cut it into pieces of 2cm after washing it	10-12	Separate plates from each other
Corn	Clean it and pack it with its cob or in grains	12	It may be used in frozen form
Carrot	Clean them and cut into slices	12	It may be used in frozen form
Pepper	Remove the stem, divide it into two and separate the seeds	8-10	It may be used in frozen form
Spinach	Washed	6-9	2
Apple and Pear	Slice it by peeling its rind	8-10	(In freezer) 5
Apricot and Peach	Divide it into half and remove the seeds	4-6	(In freezer) 4
Strawberry and Raspberry	Wash and clean them	8-12	2
Cooked fruits	Inside a cup with addition of 10% of sugar	12	4
Plums, Cherries, Sour Cherries	Wash them and remove the stems	8-12	5-7

Dairy Products and Pastries		Preparation	Storage Duration (months)	Storage Conditions	
Packaged (Homogenised) Milk		In its own package	2-3	Only homogeneous ones	
Cheese (except white cheese)		In the form of slices	6-8	They may be left in their original packages for short time storage. They should also be wrapped in plastic folio for long term storage.	
Butter, Margarine		In its own package	6		
Egg*	Egg White		10-12	30 gr of it Equals to one egg yolk.	In a closed cup
	Egg mixture (White-Yolk)	It is mixed very well, a pinch of salt or sugar is added to prevent it from getting too thick.	10	50 gr of it Equals to one egg yolk.	
	Egg Yolk	It is mixed very well, a pinch of salt or sugar is added to prevent it from getting too thick.	8-10	2 gr of it Equals to one egg yolk.	

\* It should not be frozen with its shells. The white and yolk of the egg should be frozen separately or as having been well mixed.

	Storage Duration (months)	Thawing period at room temperature (hours)	Thawing duration in the oven (minutes)
Bread	4-6	2-3	4-5 (220-225 °C)
Biscuits	3-6	1-1,5	5-8 (190-200 °C)
Pie	1-3	2-3	5-10 (200-225 °C)
Tart	1-1,5	3-4	5-8 (190-200 °C)
Filo Pastry	2-3	1-1,5	5-8 (190-200 °C)
Pizza	2-3	2-4	15-20 (200 °C)

The taste of some spices found in cooked dishes (anise, basilica, watercress, vinegar, assorted spices, ginger, garlic, onion, mustard, thyme, marjoram, black pepper, etc.) changes and they assume a strong taste when they are stored for a long period. Therefore, the frozen food should be added little amount of spices or the desired spice should be added after the food has been thawed.

The storage period of food is dependent on the oil used. The suitable oils are margarine, calf fat, olive oil and butter and the unsuitable oils are peanut oil and pig fat.

The food in liquid form should be frozen in plastic cups and the other food should be frozen in plastic folios or bags.

## CHAPTER 4. CLEANING AND MAINTENANCE

- Make sure to unplug the fridge before starting to clean it.

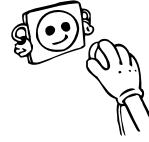

- Do not wash your fridge by pouring water.

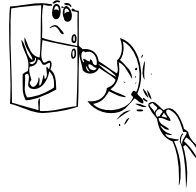

- You can wipe the inner and outer sides with a soft cloth or a sponge using warm and soapy water.

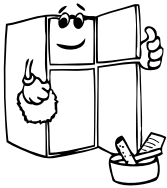
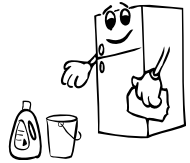

- Remove the parts individually and clean with soapy water. Do not wash in washing machine.



- Never use flammable, explosive or corrosive material like thinner, gas, acid for cleaning.

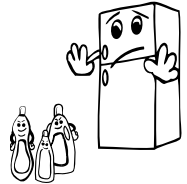

- You should clean the condenser with broom at least once a year in order to provide energy saving and increase the productivity.

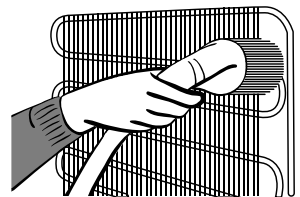

***Make sure that your fridge is unplugged while cleaning.***



## Defrosting

- Your refrigerator performs fully automatic defrosting. The water formed as a result of defrosting passes through the water collection spout, flows into the vaporization container behind your refrigerator and evaporates by itself in there.
- ***Make sure you have disconnected the plug of your refrigerator before cleaning the vaporization container.***
- Remove the vaporization container from its position by unscrewing the screws as indicated. Clean it with soapy water at specific time intervals. Thus, the odor formation will have been prevented.

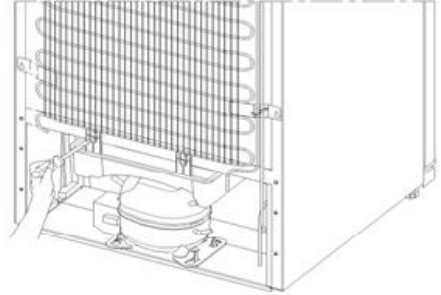

## Replacing the Bulb

To replace the bulb in the freezer and fridge compartments;

- 1- Unplug your fridge.
- 2- Using a screwdriver, carefully remove the light cover from the top panel. (A)
- 3- Replace with a 15 watt bulb. (B)
- 4- Reinstall the light cover. (A)
- 5- Wait for 5 minutes before re-plugging the fridge in and restore the thermostat to its original position.

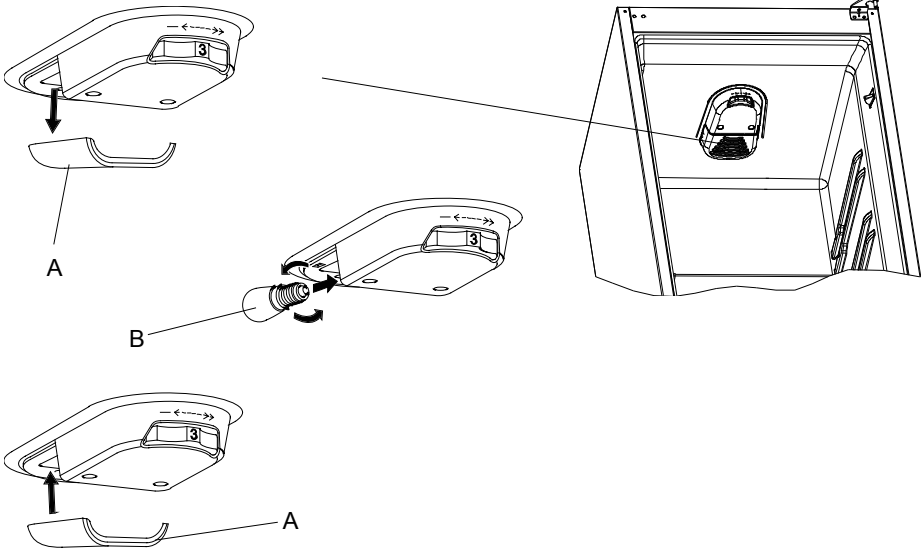

## Replacing LED Lighting

If your refrigerator has LED lighting contact the help desk as this should be changed by authorized personnel only.

## CHAPTER 5. SHIPMENT AND REPOSITIONING

- Original package and foam may be kept for re-transportation (optionally).
- You should fasten your fridge with thick package, bands or strong cords and follow the instructions for transportation on the package for re-transportation.
- Remove movable parts (shelves, accessories, vegetable bins etc.) or fix them into the fridge against shocks using bands during re-positioning and transportation.

*Carry your fridge in the upright position.*

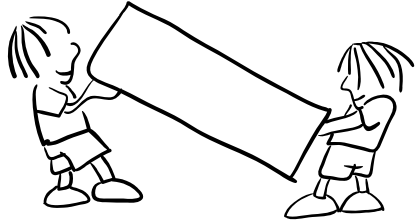

### Repositioning the Door

- It is not possible to change the opening direction of your fridge door, if the door handles on your fridge are installed from the front surface of the door.
- It is possible to change the opening direction of the door on models without any handles.
- If the door opening direction of your fridge may be changed, you should contact the nearest Authorized Service to have the opening direction changed.

## CHAPTER 6. BEFORE CALLING SERVICE

### If your refrigerator is not working:

- Is there an electrical failure?
- Has the plug been correctly connected to the socket?
- Has there been a blow-out in the fuse or breaker of the electrical circuit to which the plug has been connected?
- Are there any faults with the socket? For this purpose, try the plug of your refrigerator by connecting it to a socket which you are sure is working.

### If your refrigerator does not get cold enough:

- Is the thermostat set in the coldest position?
- Are the doors of your refrigerator opened very frequently and do they remain open for long periods of time?
- Do the doors of your refrigerator fully closed and are the door gaskets sealing correctly?
- Are any containers or dishes placed in your refrigerator contacting the back wall in such a way that they are obstructing the air circulation?
- Is your refrigerator over-filled?
- Is there enough space between your refrigerator and the back and side walls?

**If the food in the Cooling/Freezing compartment is colder than necessary:**

- Has a suitable temperature setting be made? (Are the thermostat knobs in the position "5"?)
- Is there too much newly placed food in the deep freeze compartment?

If there is, the compressor shall operate longer for freezing it; hence it may also possibly be cooling the food in the cooling compartment more than necessary.

**If your refrigerator is operating noisily:**

The compressor shall from time to time energize to ensure that the adjusted coolness level remain fixed. The noises that may be heard from the refrigerator at that time are normal as required by function.

Once the required coolness level has been achieved, the noises should automatically diminish.

**If there is still noise:**

- Has your refrigerator been leveled? Have the feet been adjusted and set?
- Is there anything behind your refrigerator?
- Are the shelves or the plates on the shelves of your fridge vibrating? If so, then rearrange the shelves and/or plates.
- Are the goods placed in your fridge vibrating? Secure them or rearrange on the shelf.

**Crackling (Ice Cracking) Noise:**

- It is heard during the automatic defrosting process as the ice which has formed on the cooling coil melts and falls into the drain trough.
- Once the device has been cooled or heated (the expansions and contractions of the actual product material).

**Short Cracking Noise:** It is heard when the thermostat turns the compressor on and off.

**Compressor Noise:**

- It is a normal engine noise. This noise indicates that the compressor is operating normally.
- As the compressor is being energized, it might run a bit more noisily for a short period of time.

**Bubbling and gurgling sound:** This noise is emitted as the coolant fluid flows through the pipes within the system.

**Water flowing sound:** This is the normal sound of water flowing into the drain trough during the defrosting process.

**Air blowing sound:** It is the normal fan sound. This sound may be heard due to air circulation in No Frost refrigerators when the system is operating normally.

**If the edges of the refrigerator cabinet contacted by the door seal are hot:**

- Especially in summer months (in hot weather), there might be warming of the surfaces contacted by the seal on the refrigerator. This is normal.

**If there is moisture on the inner parts of your refrigerator:**

- Has the food been properly packaged and sealed? Have the containers been well dried before they were put into the refrigerator?

- Are the doors of the refrigerator opened very frequently? Once the door is opened, the humidity found in the air in the room enters the refrigerator. Especially if the humidity levels in the room are very high. The more frequently the door is opened, the faster will be the humidification.
- It is normal to have water drops formed on the back wall following the automatic defrosting process (In Static Models).

**If the doors are not being properly closed:**

- Are food packages preventing the doors from being closed?
- Have the door compartments, shelves and drawers properly placed?
- Are the door seals defective or torn?
- Is your refrigerator standing on level ground?

**IMPORTANT NOTES:**

- In case of a sudden power loss or disconnecting and reconnecting of the plug to the electrical socket, the compressor protective thermal element will be opened as the pressure of the gas in the cooling system of your refrigerator has not yet been balanced. 4 or 5 minutes later, your refrigerator will start to operate; this is normal.
- If you won't be using your refrigerator for a long time (such as on summer holidays), please disconnect the plug from the socket. Clean your refrigerator as per Part 4 of this document and leave the door open to prevent any humidification or odor formation.
- If the problem persists after you have followed all the instructions above, please consult to the nearest Authorized Service.
- The appliance you have purchased is designed for home type use and can be used only at home and for the stated purposes. It is not suitable for commercial or common use. If the consumer use the appliance in a way that does not comply with these features, we emphasize that the producer and the dealer shall not be responsible for any repair and failure within the guarantee period.
- The lifetime of your appliance stated and declared by the Department of the Industry (the period for retaining parts required for the proper functioning of the appliance) is 10 years.

**Tips for saving energy**

- 1- Install the appliance in a cool, well ventilated room , but not in direct sunlight and not near heat source (radiator, cooker.. etc. ). Otherwise use an insulating plate.
- 2- Allow warm food and drinks to cool down outside the appliance.
- 3- When thawing frozen food, place it in the refrigerator compartment. The low temperature of the frozen food will help to cool the refrigerator compartment when it is thawing. So it reduces the energy requirements.
- 4- When placing, drinks and liquids they must be covered. Otherwise humidity increases at the appliance. Therefore the working time gets longer. Also covering drinks and liquids helps preserve the smell and taste.
- 5- When placing food and drinks, open the appliance door as briefly as possible.
- 6- Keep the covers closed of any different temperature compartment in the appliance (crisper, chiller ...etc. ).
- 7- Door gasket must be clean and pliable. Replace gaskets if worn.

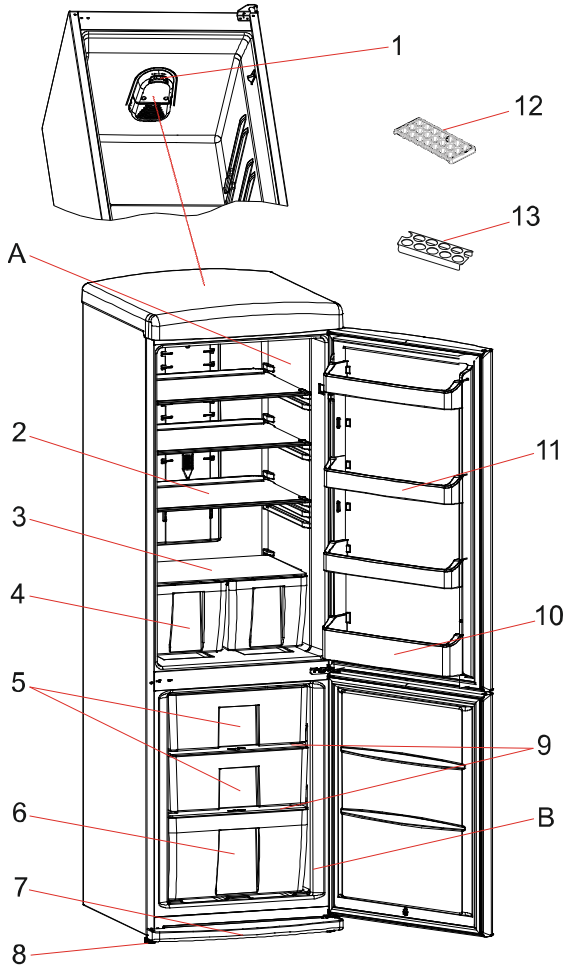
**THE PARTS OF THE APPLIANCE AND THE COMPARTMENTS**

This presentation is only for information about the parts of the appliance.  
Parts may vary according to the appliance model.

A) Fridge compartment  
B) Freezer compartment

- |                   |                          |                   |
|-------------------|--------------------------|-------------------|
| 1) Thermostat     | 6) Lower basket          | 10) Bottle holder |
| 2) Fridge shelves | 7) Kick plate            | 11) Upper shelf   |
| 3) Crisper cover  | 8) Leveling feet         | 12) Ice box       |
| 4) Crispers       | 9) Freezer glass shelves | 13) Egg holder    |
| 5) Middle baskets |                          |                   |





Импортер ООО «Вестел - СНГ» 601655 г. Александров  
Владимирская обл., ул. Гагарина д.16  
Тел: (495) 980 50 43 Факс: (49244) 6 91 68

Произведено в Турции «Вестель Беяз Ешья Санайи, Ве Тиджарет А.С.»  
Адрес: Организе Санайи Болгеси  
45030 Маниса / ТУРЦИЯ  
Тел: (+90) 236 226 30 00 Факс (+90) 236 226 32 15



Made in Turkey Vestel Beyaz Esya San, Ve Tic A.S.  
Adress: Organize Sanayi Bolgesi  
45030 Manisa / TURKEY  
Tel: (+90) 236 226 30 00 FAX (+90) 236 226 32 15



Дата изготовления указана в этикетке размещенной на устройстве.

52204513