



Холодильник руководство пользователя



удивительные ВОЗМОЖНОСТИ

Благодарим за приобретение изделия компании Samsung.

Содержание

МЕРЫ ПРЕДОСТОРОЖНОСТИ	2
УСТАНОВКА ХОЛОДИЛЬНИКА	17
ИСПОЛЬЗОВАНИЕ ХОЛОДИЛЬНИКА SAMSUNG	21
УСТРАНЕНИЕ НЕИСПРАВНОСТЕЙ	29

Меры предосторожности

	Символ «не для пищевой продукции» применяется в соответствии с техническим регламентом Таможенного союза «О безопасности упаковки» 005/2011 и указывает на то, что упаковка данного продукта не предназначена для повторного использования и подлежит утилизации. Упаковку данного продукта запрещается использовать для хранения пищевой продукции.
	Символ «петля Мебиуса» указывает на возможность утилизации упаковки. Символ может быть дополнен обозначением материала упаковки в виде цифрового и/или буквенного обозначения.











Данное устройство не предназначено для использования людьми (включая детей) с ограниченными физическими, сенсорными или умственными способностями или лицами, не имеющими достаточного опыта или знаний, если их действия не контролируются или если они не проинструктированы относительно использования устройства лицом, отвечающим за их безопасность.

МЕРЫ ПРЕДОСТОРОЖНОСТИ

- Перед началом эксплуатации устройства внимательно ознакомьтесь с данным руководством и сохраните его для дальнейшего использования.
- Данное устройство должно использоваться исключительно по прямому назначению, описанному в данном руководстве.
- Предупреждения и важные инструкции по безопасности, приведенные в данном руководстве, не распространяются на все возможные условия и ситуации. При установке, обслуживании и использовании устройства следует руководствоваться здравым смыслом, проявлять

- осторожность и бдительность.
- Поскольку данные инструкции по эксплуатации охватывают устройства разных моделей; технические характеристики приобретенного холодильника могут немного отличаться от характеристик, описанных в данном руководстве. В устройстве используется хладагент R-600a или R-134a. Сведения о хладагенте, используемом в данном холодильнике, см. на табличке компрессора на задней стенке холодильника или на паспортной табличке внутри холодильника. Если в этом устройстве содержится воспламеняющийся газ (хладагент R-600a), обратитесь с запросом о безопасной утилизации этого изделия в уполномоченные местные органы.
 - Данная процедура является опасной, поэтому выполнять обслуживание и ремонт данного устройства должен уполномоченный специалист сервисного центра. В Квинсленде — уполномоченный специалист сервисного центра ДОЛЖЕН иметь разрешение на работу с газом или свидетельство для работы с углеводородными хладагентами для выполнения работ по обслуживанию или ремонту, при которых необходимо удалить крышки.
- (только для Австралии)
- Чтобы предотвратить образование огнеопасной газовой смеси при возникновении утечки в цепи охлаждения, устанавливайте холодильник в помещении, площадь которого подходит для установки холодильника с данным объемом хладагента.
 - Никогда не включайте холодильник с явными признаками повреждения. Если вы не уверены в исправности устройства, обратитесь к представителю компании. На 8 г хладагента R-600a должен приходиться 1 м³ общего объема помещения. Количество хладагента в приобретенном устройстве указано на паспортной табличке внутри холодильника.
 - Утечка хладагента из труб может привести к ожогам или повреждению глаз. При обнаружении утечки хладагента из трубы не допускайте появления вблизи устройства источников открытого огня, уберите легковоспламеняющиеся предметы подальше от устройства и немедленно проветрите помещение.
 - Несоблюдение данного указания может привести к возгоранию или взрыву.

Важные символы безопасности и меры предосторожности:

 ПРЕДУПРЕЖДЕНИЕ	Непредвиденные обстоятельства или несоблюдение мер безопасности могут привести к получению серьезной травмы или летальному исходу.
 ВНИМАНИЕ	Непредвиденные обстоятельства или несоблюдение мер безопасности могут привести к получению незначительной травмы или повреждению имущества.
	НЕ рекомендуется.
	НЕ разбирайте.
	НЕ прикасайтесь.
	Строго следуйте указаниям.
	Отсоедините вилку кабеля питания от сетевой розетки.
	Во избежание поражения током убедитесь, что устройство заземлено.
	Обратитесь в сервисный центр за помощью.
	Примечание.

Эти предупреждающие знаки указываются с целью предотвращения травм. Отнеситесь к ним с особым вниманием. Прочитайте этот раздел и сохраните руководство в надежном месте для дальнейшего использования.

Примечание CE

Данный продукт соответствует директиве по низковольтному оборудованию (2006/95/EC), директиве по электромагнитной совместимости (2004/108/EC), директиве RoHS (2011/65/EU), Регламенту Комиссии (EC) № 1060/2010 и директиве по экологическому проектированию (2009/125/EC), введенной положением Европейского союза (EC) № 643/2009. (Только для продукции, продаваемой в странах EC)



СИМВОЛЫ, ПРЕДУПРЕЖДАЮЩИЕ О СЕРЬЕЗНОЙ ОПАСНОСТИ ПРИ ТРАНСПОРТИРОВКЕ И УСТАНОВКЕ

- 
 Соблюдайте меры предосторожности при транспортировке и установке устройства во избежание повреждения компонентов цепи

- охлаждения.
- Утечка хладагента из трубопровода может привести к ожогам или повреждению глаз. При обнаружении утечки не допускайте появления вблизи устройства источников открытого огня или потенциальных источников возгорания. В течение нескольких минут проветрите помещение, в котором находится устройство.
 - Хладагент R-600a представляет собой природный экологически безвредный горючий газ. При транспортировке и установке холодильника необходимо соблюдать осторожность во избежание повреждения деталей контура циркуляции хладагента.
 - При транспортировке и установке холодильника не прикасайтесь к шлангу подачи воды на задней стенке холодильника.
 - Это может привести к повреждению холодильника и невозможности использования диспенсера воды.



СИМВОЛЫ, ПРЕДУПРЕЖДАЮЩИЕ О СЕРЬЕЗНОЙ ОПАСНОСТИ ПРИ УСТАНОВКЕ



- Износ изоляционных

материалов электрических деталей может привести к поражению током или возгоранию.

- Не устанавливайте холодильник в местах, подверженных воздействию прямых солнечных лучей, вблизи кухонной плиты, нагревательных приборов или других источников тепла.
- Не подключайте несколько устройств к одной сетевой розетке. Холодильник необходимо подключить к отдельной сетевой розетке с напряжением, указанным в табличке паспортных данных.
- Это позволит обеспечить максимальную эффективность работы устройства, а также избежать перегрузок в домашней цепи проводки, которые могут привести к пожару в результате перегрева проводов.
- Если розетка закреплена ненадежно, не вставляйте в нее вилку кабеля питания.
- Это может привести к поражению током или возгоранию.
- Не используйте кабель с трещинами или повреждениями на самом кабеле, а также на обоих его концах.
- Не тяните и не перегибайте чрезмерно кабель питания.
- Не перекручивайте и не завязывайте кабель питания.

- Не подвешивайте кабель питания на металлические предметы, не ставьте тяжелые предметы на кабель питания, не зажимайте кабель питания между двумя предметами, не проталкивайте кабель питания за устройство.
- При перемещении холодильника следите за тем, чтобы кабель питания не попал под холодильник и не был поврежден.
- Это может привести к возгоранию или поражению током.
- Не распыляйте аэрозоли вблизи холодильника.
- Распыление аэрозолей вблизи холодильника может привести к взрыву или возгоранию.
- Не сгибайте кабель питания слишком сильно и не ставьте на него тяжелые предметы.



- Перед использованием холодильника его необходимо установить в соответствии с инструкциями, приведенными в руководстве.
- Не устанавливайте холодильник в помещении с высокой влажностью или в местах, где на холодильник может попасть вода.
- Износ изоляционных материалов электрических деталей может привести к поражению током или возгоранию.
- Подсоедините вилку кабеля питания таким образом, чтобы

кабель не был натянут.

- При подсоединении вилки нижней стороной вверх может произойти повреждение кабеля питания, что может привести к пожару или поражению электрическим током.
- Следите за тем, чтобы вилка не была зажата между стеной и задней стенкой холодильника и не была повреждена.
- При перемещении холодильника следите за тем, чтобы кабель питания не попал под холодильник и не был поврежден.
- Это может стать причиной возгорания.
- Храните упаковочный материал в недоступном для детей месте.
- Ребенок может задохнуться, если наденет пакет себе на голову.
- Устройство необходимо расположить так, чтобы к нему можно было подключить сетевую вилку.
- Несоблюдение данного условия может привести к возгоранию в результате утечки тока или поражению электрическим током.
- Не устанавливайте данное устройство рядом с нагревательными приборами, легковоспламеняющимися материалами.

- Не устанавливайте устройство в местах, где оно может подвергнуться воздействию влаги, пыли, прямых солнечных лучей или воды (капли дождя).
- Не устанавливайте устройство в местах, где возможна утечка газа.
- Это может привести к возгоранию или поражению током.
- При появлении в холодильнике воды или пыли отсоедините вилку кабеля от сетевой розетки и обратитесь в сервисный центр Samsung Electronics.
- В противном случае существует опасность возгорания.
- Не вставляйте на устройство и не размещайте на нем какие-либо предметы (например, белье для стирки, зажженные свечи, зажженные сигареты, посуду, химикаты, металлические предметы и т. д.)
- Это может привести к возгоранию, неисправности устройства, травмированию или поражению пользователя электрическим током.



- Данное устройство должно быть заземлено надлежащим образом.
- Не заземляйте устройство через газовые трубы, пластиковые водопроводные трубы или телефонную линию.
- Холодильник необходимо

заземлить во избежание утечки тока.

- Это может привести к поражению током, возгоранию, взрыву или неисправности устройства.
- Никогда не подключайте устройство к незаземленной розетке, убедитесь, что она отвечает соответствующим техническим требованиям.



- Если кабель питания поврежден, его необходимо сразу же заменить, обратившись к производителю или сотруднику сервисной службы.
- Замена предохранителя холодильника должна производиться только квалифицированным специалистом или представителем обслуживающей организации.
- Несоблюдение данного указания может привести к поражению током или травмам.



СИМВОЛЫ ПРЕДОСТЕРЕЖЕНИЯ ДЛЯ УСТАНОВКИ



- Не блокируйте вентиляционные отверстия на корпусе холодильника или в

- монтажных конструкциях.
- После установки устройства не помещайте в него продукты в течение 2 часов.
 - Установку или обслуживание устройства должен осуществлять только квалифицированный специалист или представитель обслуживающей организации.
- Несоблюдение данного условия может привести к неисправности устройства, пожару, взрыву, к поражению током или травмированию пользователя.



СИМВОЛЫ, ПРЕДУПРЕЖДАЮЩИЕ О СЕРЬЕЗНОЙ ОПАСНОСТИ ПРИ ИСПОЛЬЗОВАНИИ

- ☐ • Не прикасайтесь к вилке кабеля мокрыми руками.
- Это может привести к поражению током.
- Не храните какие-либо предметы на холодильнике.
- При открывании или закрывании дверцы эти предметы могут упасть и повредиться и/или причинить травмы.
- Не ставьте на холодильник тару с водой.
- При попадании воды на электрические части

- устройства возможно поражение током или возгорание.
- Не касайтесь внутренних стенок морозильной камеры или хранящихся в ней продуктов мокрыми руками.
- Это может привести к обморожению.
- Не используйте и не размещайте вблизи холодильника горючие аэрозоли, легковоспламеняющиеся предметы, сухой лед, лекарства, химические вещества или другие предметы, чувствительные к изменению температуры.
- Не храните в холодильнике летучие или легковоспламеняющиеся предметы или вещества (бензол, разбавитель, нефтяной газ, спирт, эфир, сжиженный газ и т. п.)
- Данный холодильник предназначен только для хранения пищевых продуктов.
- Это может привести к возгоранию или взрыву.
- Не храните в холодильнике лекарственные препараты, материалы для научных исследований или чувствительные к изменению температуры материалы.
- Не храните в холодильнике продукты, требующие строгого соблюдения температуры хранения.

- Не устанавливайте внутри холодильной/морозильной камеры какие-либо электроприборы, кроме рекомендованных производителем холодильника.
- Если вы почувствовали запах фармацевтических препаратов или дыма, немедленно отключите вилку кабеля питания от сети и обратитесь в сервисный центр компании Samsung Electronics.
- При появлении в холодильнике воды или пыли отключите вилку от сетевой розетки и обратитесь в сервисный центр Samsung Electronics.
- В противном случае существует опасность возгорания.
- При обнаружении утечки газа исключите использование источников открытого огня или других источников возгорания вблизи холодильника. Помещение, в котором находится устройство, следует проветрить в течение нескольких минут.
- Не используйте для ускорения процесса размораживания механические устройства или другие средства, кроме рекомендованных производителем.
- Не допускайте повреждения контура циркуляции хладагента.
- Не распыляйте на поверхность устройства летучие вещества, например средства от насекомых.
- Они не только наносят вред здоровью человека, но также становятся причиной поражения током, возникновения пожара и неисправности изделия.
- Не используйте фен для просушки внутренней части холодильника. Не ставьте в холодильник горящие свечи для удаления неприятных запахов.
- Это может привести к возгоранию или поражению током.
- Для заполнения резервуара или лотка для льда необходимо использовать только питьевую воду (минеральную или дистиллированную воду).
- Не наливайте в резервуар чай, сок или коктейли для спортсменов, поскольку это может стать причиной неисправности холодильника.
- Не разрешайте детям виснуть на дверце холодильника. Ребенок может получить серьезную травму.
- Существует риск запираания ребенка в холодильнике. Не позволяйте детям залезать внутрь холодильника.
- Всегда закрывайте дверцы

холодильника, если оставляете устройство без присмотра, и не позволяйте детям залезать внутрь холодильника.

- Не позволяйте детям залезать в отсеки холодильника.
- Это может привести к травмам или смерти в результате удушья.
- Не используйте для ускорения процесса размораживания механические устройства или другие средства, кроме рекомендованных производителем.
- Не допускайте повреждения контура циркуляции хладагента.
- Не кладите полки нижней стороной вверх. Фиксатор полки не может функционировать в таком положении.
- Это может стать причиной травм в результате падения стеклянной полки.
- Не устанавливаете полки в отсеки для контейнеров. Установка с чрезмерным усилием может привести к повреждению внутренней стенки холодильника или стекла.
- Это может привести к травмированию пользователя или повреждению устройства.



- В случае утечки газа (пропан, сжиженный нефтяной газ и т. п.) немедленно проветрите помещение и не прикасайтесь к сетевой

вилке. Не прикасайтесь также к холодильнику и шнуру питания.

- Не включайте вентилятор.
- Возникновение искры может привести к взрыву или пожару.
- Используйте только светодиодные лампы, предоставляемые производителем или сотрудником сервисной службы.
- Следите за тем, чтобы дети не играли с устройством.
- Следите, чтобы пальцы не попали между деталями, которые могут их прищемить; зазор между дверцами и корпусом минимален.
- Не разрешайте детям виснуть на дверце холодильника. Ребенок может получить серьезную травму.
- Существует риск заперения ребенка в холодильнике. Не позволяйте детям залезать внутрь холодильника.
- Чтобы избежать падения хранящихся в холодильнике бутылок, располагайте их вплотную друг к другу.
- Данное изделие предназначено только для хранения пищевых продуктов в домашних условиях.
- Никогда не вставляйте пальцы или посторонние предметы в отверстие диспенсера и ведерко генератора льда.
- Это может привести к травмированию пользователя или повреждению устройства.

- Не вставляйте руки, ноги или металлические предметы (например, столовые приборы и т. д.) в нижнюю или заднюю часть холодильника.
- Это может привести к травме или поражению током.
- При контакте с острыми краями можно получить травму.



- Не пытайтесь самостоятельно выполнять ремонт, разбирать или модифицировать устройство.
- Используйте только стандартные предохранители (не используйте медные, стальные провода и др.)
- При необходимости ремонта или переустановки устройства обратитесь в ближайший сервисный центр.
- Несоблюдение данного условия может привести к возгоранию, неисправности устройства, травмированию или поражению пользователя электрическим током.



- Если от устройства исходит необычный шум, дым или запах дыма, немедленно отсоедините вилку кабеля питания от сетевой розетки и обратитесь в ближайший сервисный центр.
- Несоблюдение данного указания может привести к пожару или поражению током.

- Перед заменой осветительных ламп внутри холодильника отсоедините вилку кабеля питания от сетевой розетки
- В противном случае возможно поражение током.
- При возникновении трудностей с заменой осветительной лампы обратитесь в сервисный центр.
- Если изделие оснащено светодиодной лампой, не пытайтесь снять крышку лампы или разобрать лампу самостоятельно.
- Обратитесь в сервисную службу.
- Подсоедините вилку кабеля питания к сетевой розетке. Не используйте поврежденные кабель питания или вилку, а также незакрепленную сетевую розетку.
- Это может привести к возгоранию или поражению током.
- Не ставьте на холодильник тару с водой.
- При попадании воды на электрические части устройства возможно поражение током или возгорание.
- Никогда не смотрите прямо на светодиодные УФ-лампы в течение длительного времени.
- Ультрафиолетовые лучи могут привести к чрезмерному напряжению зрения.



СИМВОЛЫ ПРЕДОСТЕРЕЖЕНИЯ ДЛЯ ИСПОЛЬЗОВАНИЯ



- Для наиболее эффективного хранения продуктов необходимо соблюдать следующие рекомендации.
- Не ставьте продукты слишком близко к вентиляционным отверстиям на задней стенке холодильника, так как они будут препятствовать свободной циркуляции воздуха в холодильной камере.
- Перед загрузкой продуктов в холодильную камеру тщательно заверните их или положите в герметичные контейнеры.
- Не кладите незамороженные продукты вблизи замороженных.
- Не ставьте стаканы, бутылки или газированные напитки в морозильную камеру.
- Емкость может замерзнуть и разбиться, что может привести к травме.
- Соблюдайте рекомендации по времени хранения, а также сроки годности замороженных продуктов.
- Если вы уезжаете на срок до трех недель и не планируете пользоваться холодильником, его можно не отключать от электросети. Однако если устройство не будет

использоваться более трех недель, рекомендуется вынуть из холодильника все продукты. Отключите холодильник от электросети, почистите, помойте и дайте просохнуть.

- Не храните в морозильной камере газированные или шипучие напитки. Не ставьте в морозильную камеру бутылки или стеклянные контейнеры.
- После замерзания содержимого стекло может разбиться и причинить травмы или повреждение устройства.
- Не вносите изменений в работу функций холодильника.
- Это может привести к травмам и/или повреждению устройства. На изменения, производимые третьей стороной в отношении данного устройства, не распространяется гарантийное обслуживание. Кроме того, компания Samsung не несет ответственность за нарушения техники безопасности и повреждения, возникшие в результате вмешательства третьей стороны.
- Не блокируйте отверстия для воздуха.
- Это может привести (особенно если отверстия блокируются пластиковыми пакетами) к чрезмерному охлаждению

холодильника.

- Используйте только генератор льда, поставляемый с холодильником.
- Удалите избыточную влагу внутри устройства и оставьте дверцы открытыми.
 - Если этого не сделать, возможно образование неприятного запаха и плесени.
- Если в холодильнике появилась вода, отсоедините вилку кабеля питания от сетевой розетки и обратитесь в сервисный центр Samsung Electronics.
- Не подвергайте стеклянную поверхность ударным и прочим чрезмерным нагрузкам.
 - В противном случае, помимо повреждения устройства, можно получить травму осколками стекла.
- Берегите пальцы от защемления.

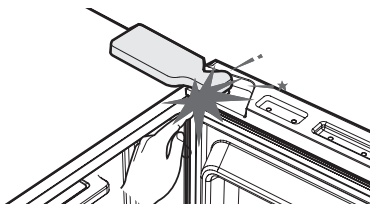

- Обратите внимание на расположение скобы для замка в холодильниках с замком. Она может стать причиной травм или повреждений глаз у детей.

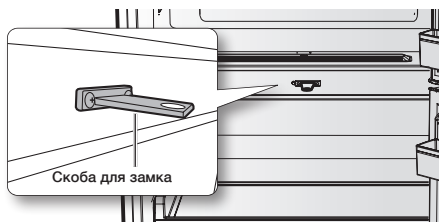

- Лампы морозильной камеры и холодильника выключаются, если дверца морозильной камеры или холодильника остается открытой более 2 секунд.
 - Чтобы лампы включились, закройте и снова откройте дверцы.



ПРЕДОСТЕРЕГАЮЩИЕ ЗНАКИ ДЛЯ УБОРКИ И ОБСЛУЖИВАНИЯ

- ★ • Не распыляйте чистящие средства непосредственно на дисплей.
 - Это может привести к исчезновению напечатанных букв.
- Если посторонние вещества, например вода, просочились в устройство, отключите его от сетевой розетки и обратитесь в ближайший сервисный центр.
 - Несоблюдение данного указания может привести к поражению током или возгоранию.
- Регулярно удаляйте сухой тканью все посторонние

вещества (например, пыль или воду) с сетевой вилки и контактов.

- Выньте вилку кабеля питания из сетевой розетки и очистите ее сухой тканью.
- Несоблюдение данного указания может привести к поражению током или возгоранию.
- При очистке не распыляйте воду непосредственно на устройство.
- Не используйте для чистки бензол, растворители, хлорид или отбеливатель.
- Эти вещества могут повредить поверхность устройства или стать причиной возгорания.
- Никогда не вставляйте пальцы или посторонние предметы в отверстие диспенсера.
- Это может привести к травмированию пользователя или повреждению устройства.



- Перед очисткой или обслуживанием отключите устройство от сетевой розетки.
- Несоблюдение данного указания может привести к поражению током или возгоранию.



ПРЕДУПРЕЖДАЮЩИЕ ЗНАКИ ДЛЯ УТИЛИЗАЦИИ



- Оставьте полки на месте, чтобы дети не могли легко забраться внутрь холодильника.
- Перед утилизацией убедитесь, что трубы в задней части устройства не повреждены.
- Используется хладагент R-600a или R-134a. Сведения о хладагенте, используемом в данном холодильнике, см. в таблице компрессора на задней стенке холодильника или на паспортной табличке внутри холодильника. Если в этом устройстве содержится воспламеняющийся газ (хладагент R-600a), обратитесь с запросом о безопасной утилизации этого изделия в уполномоченные местные органы. В качестве вспенивателя изоляционного материала в холодильниках используется газ циклопентан. Для утилизации содержащихся в изоляционном материале газов требуется соблюдение специальной процедуры. По вопросам безопасной для окружающей среды утилизации данного устройства обращайтесь в муниципальные органы. Перед утилизацией убедитесь,

что трубы в задней части устройства не повреждены. Трубы следует разламывать на открытом воздухе.

- При утилизации этого или других холодильников демонтируйте дверцы, уплотнительные прокладки и защелку дверцы, чтобы маленькие дети или животные не оказались заперты внутри холодильника. Следите, чтобы дети не играли с устройством или не залезали в него.
- Оказавшись запертым внутри, ребенок может получить травму или задохнуться.
- Утилизируйте упаковочный материал для данного устройства в соответствии с правилами обеспечения безопасности окружающей среды.
- Храните упаковочный материал в недоступном для детей месте, поскольку он представляет для них опасность.
- Надев упаковочный материал на голову, ребенок может задохнуться.



ДОПОЛНИТЕЛЬНЫЕ СОВЕТЫ ПО НАДЛЕЖАЩЕМУ ИСПОЛЬЗОВАНИЮ

- В случае отключения электроэнергии обратитесь в местную энергокомпанию и узнайте, когда возобновится подача электроэнергии.
- В большинстве случаев питание возобновляется в течение одного-двух часов. В течение такого периода температура внутри холодильника не изменится. Однако во время отключения электроэнергии рекомендуется как можно реже открывать дверцу холодильника.
- Тем не менее, если электроснабжение будет отсутствовать более 24 часов, выньте из холодильника все замороженные продукты.
- Если к холодильнику прилагаются ключи, храните их в месте, недоступном для детей, и вдали от устройства.
- Холодильник может работать нестабильно (существует возможность размораживания продуктов или повышения температуры в морозильной камере) в случае продолжительного нахождения в помещении с температурой ниже минимального указанного значения.

- Не храните в холодильнике продукты, которые легко портятся при низкой температуре, например бананы и дыни.
- Данный холодильник снабжен системой удаления инея, следовательно, нет необходимости размораживать его вручную, так как размораживание будет выполняться автоматически.
- Повышение температуры во время размораживания соответствует требованиям стандарта ISO. Однако чтобы предотвратить нежелательное повышение температуры замороженных продуктов во время размораживания устройства, заверните замороженные продукты в несколько слоев бумаги (например, в газету).
- Повышение температуры замороженных продуктов во время размораживания устройства может сократить срок хранения этих продуктов.
- Не замораживайте повторно полностью оттаявшие продукты.

Советы по экономии энергии

- Установите холодильник в прохладном, сухом и хорошо проветриваемом помещении. Убедитесь, что он не подвергается воздействию прямых солнечных лучей

и не расположен вблизи источников тепла (например, батареи).

- Не загораживайте вентиляционные отверстия или решетки устройства.
- Остудите теплые продукты перед тем, как класть их в холодильник.
- Поместите замороженные продукты в холодильник для размораживания. Можно использовать низкую температуру замороженных продуктов для охлаждения продуктов в холодильнике.
- Не оставляйте дверцу холодильника открытой в течение длительного времени при помещении или извлечении продуктов. Чем реже открывается дверца, тем меньшее количество льда будет образовываться в морозильной камере.
- При установке холодильника оставьте зазоры справа, слева, сзади и сверху. Это позволит сократить энергопотребление и, соответственно, сумму счетов за электричество.
- Для наиболее рационального энергопотребления рекомендуется размещать все внутренние приспособления, например, корзины, ящики, полки, на исходных местах, согласно комплектации производителя.

Установка холодильника

ПОДГОТОВКА К УСТАНОВКЕ ХОЛОДИЛЬНИКА

Поздравляем с покупкой холодильника компании Samsung.

Мы надеемся, что вам понравится множество современных функций и эффективность работы вашего нового холодильника.



- Перед использованием холодильника его необходимо установить в соответствии с инструкциями, приведенными в руководстве.
- Данное устройство должно использоваться исключительно по прямому назначению, описанному в данном руководстве.
- Настоятельно рекомендуется по всем вопросам технического обслуживания обращаться к квалифицированным специалистам.
- Утилизируйте упаковочный материал для данного устройства в соответствии с правилами обеспечения безопасности окружающей среды.
- Перед заменой внутренней осветительной лампы холодильника отсоедините вилку кабеля питания от сетевой розетки.
- В противном случае возможно поражение током.

Выбор оптимального места для установки холодильника

- Выберите место, в котором холодильник не будет подвергаться воздействию прямых солнечных лучей.
- Выберите место с ровным (или почти ровным) полом.
- Выберите место, в котором будет достаточно пространства для свободного открытия дверей холодильника.
- Свободного пространства должно быть достаточно для установки холодильника на ровной поверхности.
- Если холодильник стоит на неровной поверхности, внутренняя система охлаждения может работать неправильно.
- Пространство вокруг холодильника, необходимое для его эксплуатации. См. приведенный ниже рисунок с размерами.

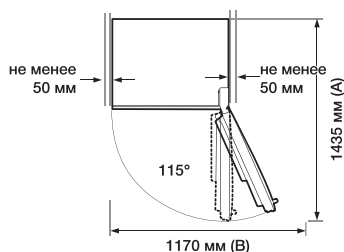
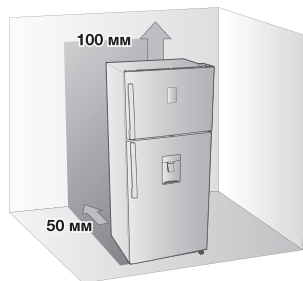

На рисунке вверху приведены данные для модели RT53H*.

Модель	A	B
RT53H*	1435	1170
RT50H*	1435	1170
RT46H*	1350	1045
RT43H*	1350	1045



- При установке холодильника оставьте достаточно места справа, слева, сзади и сверху для циркуляции воздуха. Это позволит сократить энергопотребление и, соответственно, сумму счетов за электричество.
- Установите холодильник в месте, где температура составляет от 10 °C до 43 °C.
- Убедитесь, что холодильник можно свободно отодвинуть в случае ремонта или обслуживания.

ВНИМАНИЕ Установите холодильник в месте, где температура составляет от 10 °С до 43 °С. Если ваш холодильник установлен в месте, где окружающая температура слишком низкая или слишком высокая, внутренняя система охлаждения может работать неправильно.

ВНИМАНИЕ Перемещая холодильник во время установки, технического обслуживания, уборки за его задней стенкой и последующего возврата в исходное положение, следите за тем, чтобы он находился в строго вертикальном положении. Проверьте, выдерживает ли пол вес полностью загруженного холодильника. В противном случае может произойти повреждение напольного покрытия.

ВНИМАНИЕ Закрепите кабель питания на задней панели холодильника, чтобы избежать его повреждения в результате наезда колесиков при перестановке.

УВАГА При установке продукта убедитесь в том, что Вы поворачиваете регулировочную ножку "Foot Front" до тех пор, пока ее длина не увеличится минимум на 66 мм, прежде чем устанавливать продукт горизонтально на полу.

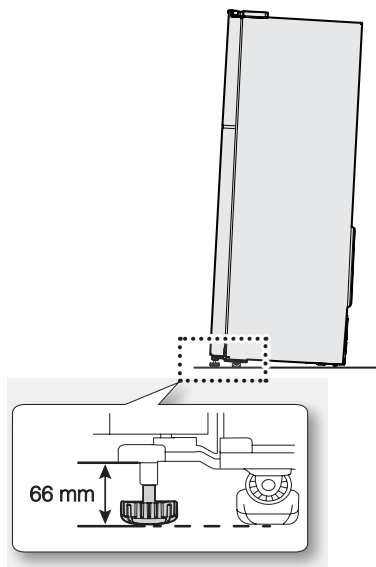

НАПОЛЬНОЕ ПОКРЫТИЕ

Надлежащая установка холодильника предполагает размещение его на ровной поверхности из твердого материала на одном уровне с остальной поверхностью пола. Поверхность должна быть достаточно прочной, чтобы выдержать вес полностью загруженного продуктами холодильника.

Для защиты напольного покрытия рекомендуется вырезать большой кусок картона и уложить его под холодильник в месте проведения работ.

ВНИМАНИЕ Перемещение холодильника путем его перетаскивания или толкания может повредить напольное покрытие. Перемещение холодильника после его установки может привести к повреждению напольного покрытия.

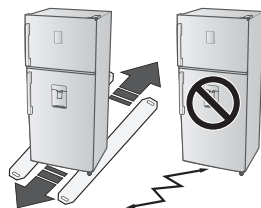

ВЫРАВНИВАНИЕ ХОЛОДИЛЬНИКА

Во избежание опасных ситуаций, вызванных неустойчивым положением холодильника, рекомендуется устанавливать его на горизонтальных поверхностях и выравнивать в соответствии с приведенными ниже инструкциями по установке.

Несоблюдение данного указания может привести к опрокидыванию холодильника и травмированию пользователя.

Если передняя часть устройства немного выше задней, дверца будет более легко открываться и закрываться.

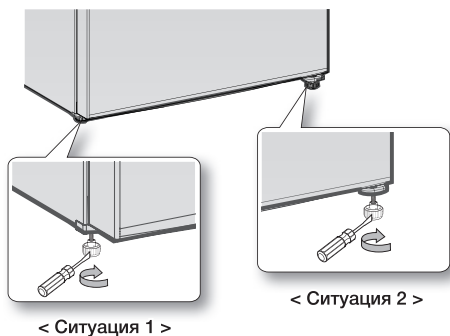

Ситуация 1. Устройство наклонено влево.

- Поворачивайте левую регулировочную ножку в направлении стрелки, пока положение устройства не выровняется.

Ситуация 2. Устройство наклонено вправо.

- Поворачивайте правую регулировочную ножку в направлении стрелки, пока положение устройства не выровняется.

УСТАНОВКА РУЧКИ ДВЕРЦЫ (ДОПОЛНИТЕЛЬНО)

1. Вставьте выступающие части ручки в фиксатор ручки, расположенный на левой стороне дверцы.

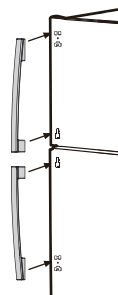

2. Потяните ручку вниз до упора, пока не услышите характерный звук, и для надежной фиксации слегка постучите по ее верхней части, например резиновым молотком.

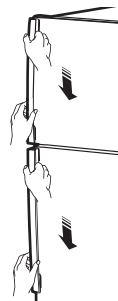

3. Убедитесь, что ручка надежно зафиксирована, потянув ее вверх и вниз.

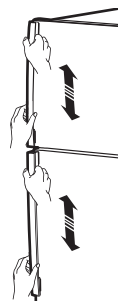

НАСТРОЙКА ХОЛОДИЛЬНИКА

Теперь, когда холодильник установлен, вы можете его настроить и воспользоваться всеми его функциями.

После выполнения следующих шагов холодильник будет готов к полноценной эксплуатации.

В противном случае проверьте источник питания или обратитесь к разделу «Поиск и устранение неисправностей» в конце данного руководства пользователя.

При возникновении дополнительных вопросов обратитесь в сервисный центр компании Samsung Electronics.

- 1.** Установите холодильник так, чтобы между стеной и холодильником оставалось достаточно места.
См. раздел «Инструкции по установке» данного руководства.
- 2.** После подключения холодильника к электросети убедитесь, что внутренняя осветительная лампа загорается при открытии дверцы.
- 3.** После подключения холодильника к электросети для достижения необходимой температуры следует подождать несколько часов.
Когда температура в холодильнике будет достаточно низкой, поместите в него продукты и напитки.

Использование холодильника SAMSUNG

ИСПОЛЬЗОВАНИЕ ПАНЕЛИ УПРАВЛЕНИЯ (С ДИСПЛЕЕМ)

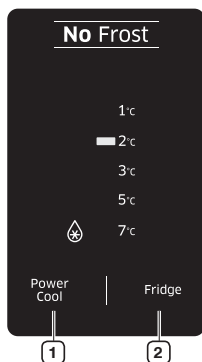

 При каждом нажатии кнопки устройство издает короткий звуковой сигнал.

1 Power Cool (Быстрое охлаждение)

1. При нажатии кнопки **Power Cool (Быстрое охлаждение)** загорается индикатор () и заморозка продуктов происходит в ускоренном режиме.
2. Функция остается активной в течение нескольких часов, после чего холодильник переходит в прежний температурный режим.
3. Отключение функции происходит автоматически.
По завершении процесса Power Cool (Быстрое охлаждение) индикатор выключается, и холодильник возвращается в прежний температурный режим.
Для отключения этой функции нажмите кнопку Power Cool (Быстрое охлаждение).

 При использовании функции Power Cool (Быстрое охлаждение) процесс охлаждения происходит в ускоренном режиме в течение нескольких часов.

 Использование этой функции связано с повышенным энергопотреблением. Не забывайте отключать эту функцию при отсутствии необходимости в ней и возвращать холодильник в исходный температурный режим.

2 Fridge (Холодильная камера)

Нажмите кнопку **Fridge** (Холодильная камера), чтобы установить необходимую температуру в диапазоне от 1 °C до 7 °C.
По умолчанию установлена температура 2 °C. При каждом нажатии кнопки **Fridge** (Холодильная камера) температура изменится в следующем порядке и отобразится на дисплее.

 Если необходимо заморозить большой объем продуктов, заранее, не менее чем за 24 часа, установите температуру в морозильной камере на первое значение с правого конца, а для холодильника задайте температуру 1~2 °C (для модели с дисплеем) или оптимальную температуру в диапазоне ~5~6 °C (для модели без дисплея).



РЕГУЛИРОВАНИЕ ТЕМПЕРАТУРЫ



Для обеспечения стабильной работы устройства рекомендуется установить температуру в морозильной камере и в холодильнике на значение **Optimal (Оптимально)**.

(Только с ручкой управления)

- Если необходимо охладить большой объем продуктов, переведите регулятор морозильной камеры влево.

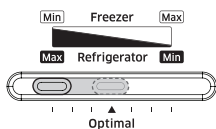

- В зимний период, установите регулятор температуры морозильной камеры на самое крайнее значение справа для генерации льда.

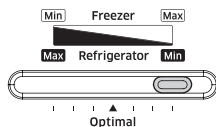

- Летом (выше 35 °C), установите регулятор температуры морозильной камеры в положение **Optimal (Оптимально)** для генерации льда.

Регулирование температуры в морозильной камере.

Чтобы снизить температуру в морозильной камере, перемещайте регулятор температуры в морозильной камере правее.

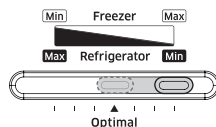

Чтобы повысить температуру в морозильной камере, перемещайте регулятор температуры в морозильной камере левее.

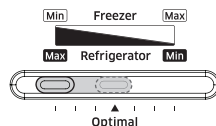

- В зимний период, **установите** регулятор температуры морозильной камеры в положение правее.

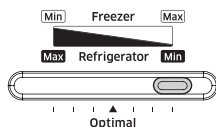

В противном случае в работе холодильника могут возникнуть неполадки.

- Летом (выше 35 °C), **не устанавливайте** регулятор температуры морозильной камеры в положение справа.

Регулировка температуры холодильника



(ТИП А)

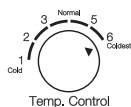

Холодильная камера

(ТИП В)

Если продукты не охлаждаются до желаемой температуры и при необходимости понизить температуру в холодильнике, установите регулятор температуры на значение 5~6 °С, а в случае использования модели с дисплеем – на значение 1 °С.

Если продукты в холодильнике замораживаются или при необходимости повысить температуру морозильной камеры, установите регулятор температуры на значение 1~3 °С, а в случае использования модели с дисплеем – на значение 3~7 °С.

- **В зимний период, не устанавливайте** регулятор температуры холодильника на значение 1~2 °С, а в случае использования модели с дисплеем – на значение 5~7 °С. В противном случае в работе холодильника могут возникнуть неполадки.
- **Летом (выше 35 °С), установите** регулятор температуры на значение 4~6 °С, а в случае использования модели с дисплеем – на значение 1~2 °С. В противном случае в работе холодильника могут возникнуть неполадки.

ГЕНЕРАЦИЯ ЛЬДА

ЛОТОК ДЛЯ ЛЬДА С ВРАЩАЮЩИМИСЯ РУЧКАМИ

Создание кубиков льда

Извлеките лоток для кубиков льда, потянув за него. Наполните лоток водой до отметки максимального уровня, обозначенной на задней части лотка.

Вставьте лоток обратно в держатель, стараясь не пролить воду.

Подождите, пока кубики льда не сформируются.

Извлечение кубиков льда



Убедитесь, что контейнер для кубиков льда находится на месте под лотком для кубиков льда. В противном случае задвиньте его на место.

Поворачивайте один из рычагов по часовой стрелке, пока лоток немного не повернется.

Результат: Кубики льда высыплются в контейнер для хранения.

При необходимости повторите шаг 2 с другой половиной лотка.

Извлеките контейнер для хранения:

- аккуратно приподнимите;
- потяните на себя.

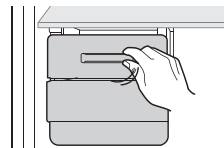

Опасность взрыва

- Не храните в морозильной камере стеклянные бутылки, содержащие жидкости, которые могут замерзнуть, так как при замерзании содержимого бутылка может взорваться.

ИСПОЛЬЗОВАНИЕ ДИСПЕНСERA ВОДЫ (ДОПОЛНИТЕЛЬНО)

Благодаря диспенсеру воды вы можете с легкостью получать охлажденную воду, не открывая дверцы холодильника.

Приподнимите и извлеките резервуар для воды.

- Для поднятия резервуара удерживайте его за выступы с обеих сторон.
- Перед первым использованием резервуара для воды его необходимо очистить изнутри.

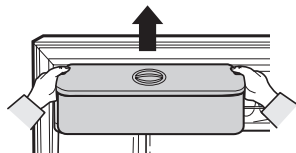

Убедившись, что резервуар установлен должным образом, наполните его достаточным для длительного использования диспенсера количеством воды.

- Объем резервуара рассчитан на 2,4 л воды. При превышении данного значения и закрытии крышки вода может перелиться через край.
- Перед наполнением резервуара его необходимо извлечь из холодильника.

Способ 1.

Поднимите круглую крышку резервуара в направлении стрелки, чтобы открыть его. Наполните резервуар водой.

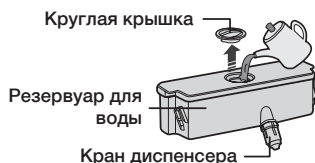

Способ 2.

Поднимите большую крышку резервуара в направлении стрелки, чтобы открыть его. Наполните резервуар водой.

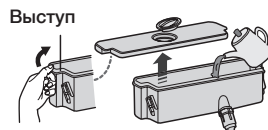

После наполнения резервуара водой закройте дверцу холодильника.

- После закрытия дверцы убедитесь, что кран диспенсера находится за пределами холодильника.

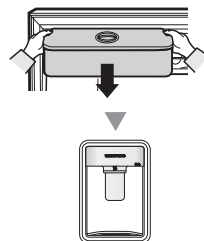

ВНИМАНИЕ Надежно зафиксируйте резервуар для воды в дверце холодильника. В противном случае резервуар не будет работать должным образом. Не используйте холодильник без резервуара для воды. В таком случае функционирование устройства будет неэффективным.

ВНИМАНИЕ Не заполняйте резервуар какими-либо иными жидкостями кроме воды.

Поместите стакан под диспенсер для воды и нажмите им на рычаг.

Убедитесь, что стакан находится непосредственно под диспенсером, чтобы избежать попадания воды на пол.

ВНИМАНИЕ Убедитесь, что устройство блокировки находится в разблокированном положении. В противном случае вода не будет поступать из диспенсера.

Рычаг диспенсера

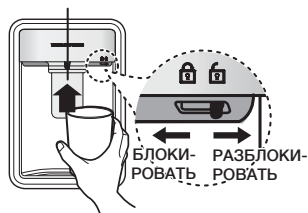

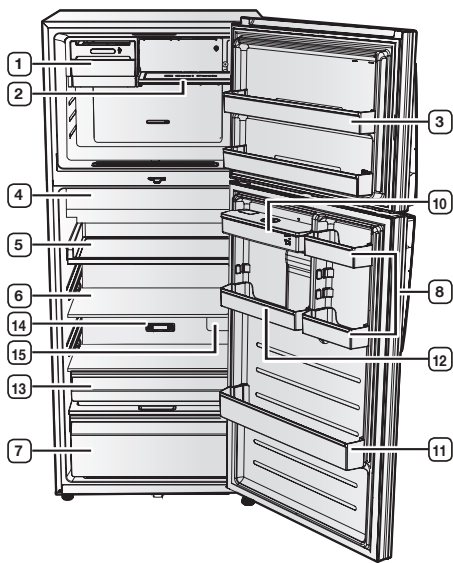
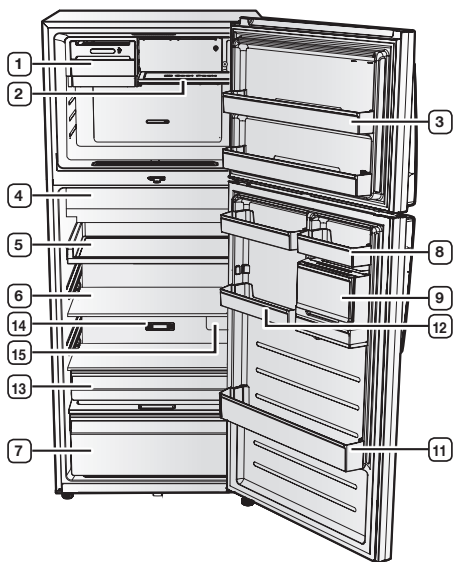

* Только для моделей с диспенсером



Некоторые детали на рисунке могут отличаться от комплектации вашей модели холодильника (например, лоток для льда с вращающимися ручками, аккумулятор холода, полки или диспенсер воды).



- Если вы планируете уехать на длительное время, извлеките из холодильника все продукты и выключите его. Удалите избыточную влагу внутри устройства и оставьте дверцы открытыми. Это поможет избежать образования неприятного запаха и плесени.
- Если холодильник не используется в течение длительного времени, отсоедините вилку кабеля питания от сетевой розетки.



- Чтобы освободить место в морозильной камере, можно убрать входящие в комплект приспособления, например аккумуляторы холода, полки, лоток для льда с вращающимися ручками, контейнер для хранения льда и элементы их крепления, которые можно извлечь без помощи инструментов. Отсутствие этих компонентов не повлияет на температурные и механические характеристики холодильника. Заявленный объем отсека для хранения замороженных продуктов рассчитан при условии извлечения этих компонентов.
- Нижний лоток морозильной камеры рассчитан только на температурный режим «две звезды». Поэтому для наиболее эффективного функционирования нижний лоток следует устанавливать в исходное положение.
- Модели с дисплеем оснащены функцией сигнализации при открытых дверцах. В моделях без дисплея звуковая сигнализация отсутствует даже при открытых дверцах холодильника и морозильной камеры. Проверяйте, закрыты ли дверцы.

- 1 ЛОТОК ДЛЯ ЛЬДА С
ВРАЩАЮЩИМИСЯ РУЧКАМИ
- 2 АККУМУЛЯТОР ХОЛОДА
(ДОПОЛНИТЕЛЬНО)
- 3 ЛОТОК МОРОЗИЛЬНОЙ КАМЕРЫ
- 4 ЗОНА СВЕЖЕСТИ
- 5 Выдвижная полка зоны EZ
- 6 СТЕКЛЯННЫЕ ПОЛКИ
- 7 БОЛЬШОЙ ОТСЕК ДЛЯ ОВОЩЕЙ
- 8 УНИВЕРСАЛЬНЫЙ ЛОТОК
- 9 КОРЗИНА ДЛЯ ХРАНЕНИЯ РАЗНЫХ
ПРОДУКТОВ (ДОПОЛНИТЕЛЬНО)
- 10 РЕЗЕРВУАР ДЛЯ ВОДЫ
(ДОПОЛНИТЕЛЬНО)
- 11 БОЛЬШОЙ ЛОТОК
- 12 ЛОТОК ДЛЯ ЯИЦ
- 13 2-ой ОТСЕК ДЛЯ ОВОЩЕЙ
(ДОПОЛНИТЕЛЬНО)
- 14 ДЕЗОДОРАТОР
- 15 АНТИБАКТЕРИАЛЬНАЯ ЗАЩИТА
(ДОПОЛНИТЕЛЬНО)

ИЗВЛЕЧЕНИЕ КОМПОНЕНТОВ ХОЛОДИЛЬНИКА



При установке внутренних компонентов размещайте полки морозильной камеры и холодильника правильно, не укладывая их нижней стороной вверх. Это может привести к травмированию пользователя или порче имущества.

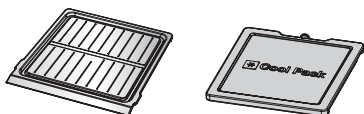
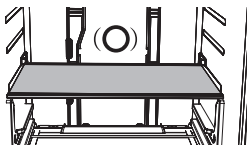

1. Вытяните лоток и контейнер для льда, а затем вытяните корпус лотка для льда.

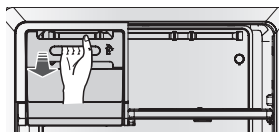

- Извлекайте корпус лотка для льда с осторожностью, поскольку он может резко выйти из пазов.
- Будьте осторожны, вынимая и вставляя корпус лотка для льда: верхняя часть корпуса имеет острый край.
- Возможны травмы пальцев рук.

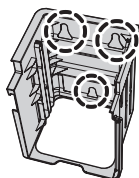

Устанавливая корпус лотка для льда на место, вставьте его в пазы так, чтобы правая сторона была немного выше. Поддерживая корпус снизу посередине, надавите на него, чтобы он со щелчком встал на место.

2. Приподнимите полку или аккумулятор холода морозильной камеры и потяните на себя, затем вытяните лоток и контейнер для льда. Вытяните корпус лотка для льда. (Только для моделей с полкой или аккумулятором холода в морозильной камере)

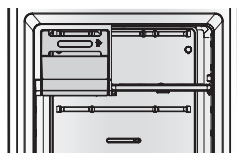

3. Извлеките лоток для льда, затем приподнимите полку морозильной камеры и потяните ее на себя. (Только для моделей с лотком для льда)

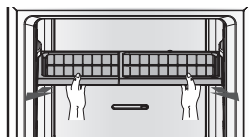

4. Потяните на себя полки холодильника.



- Для извлечения полки из холодильника необходимо широко открыть дверцы, потянуть полку на себя, приподнять и вытянуть ее.
- Если нет возможности широко открыть дверцы, для извлечения полки из холодильника необходимо потянуть полку на себя, приподнять, наклонить и вытянуть ее.
- Устанавливая полки на место, следите за тем, чтобы метка Rear («Назад») была обращена к задней стенке холодильника.

5. Приподнимите и вытяните резервуар для воды (дополнительно) как показано на рисунке.

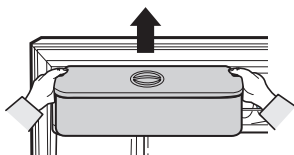

6. Извлеките его, надавливая на край фиксатора низкотемпературного каталитического дезодоратора. (Дополнительно)

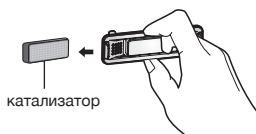

7. Приподнимите и извлеките дверные лотки.

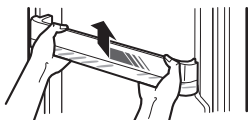

-  Перед извлечением принадлежностей убедитесь в том, что продукты не будут вам мешать. Если возможно, извлеките из холодильника все продукты, чтобы избежать несчастных случаев.

ЧИСТКА ХОЛОДИЛЬНИКА



Не используйте для очистки бензол, разбавитель или Clorox™.

Они могут повредить поверхность холодильника и создать опасность возгорания.

Не распыляйте воду на холодильник, когда он подключен к электросети, так как это может привести к поражению электрическим током.

Во избежание возгорания не пользуйтесь для чистки холодильника бензолом, растворителем или средством для чистки автомобилей.

1. Отсоедините кабель питания холодильника от сети.
2. Слегка смочите водой салфетку из мягкой безворсовой ткани или бумажное полотенце.



Не используйте для очистки холодильника моющие средства, это может повредить краску на его поверхностях или привести к повреждению холодильника.

3. Протрите холодильник внутри и снаружи, дайте ему просохнуть.
4. Включите кабель питания в сеть.

ЗАМЕНА ВНУТРЕННЕЙ ОСВЕТИТЕЛЬНОЙ ЛАМПЫ







Для замены светодиодной лампы обратитесь к инженеру сервисного центра.

Устранение неисправностей

НЕИСПРАВНОСТЬ	СПОСОБ УСТРАНЕНИЯ
<p>Устройство не работает или внутри слишком высокая температура.</p>	<ul style="list-style-type: none"> • Убедитесь, что вилка кабеля питания правильно вставлена в сетевую розетку. • Правильно ли установлено значение температуры на передней панели? • Подвержено ли устройство воздействию прямых солнечных лучей? Находятся ли рядом с устройством какие-либо источники тепла? • Оставлен ли зазор между задней стенкой холодильника и стеной?
<p>Продукты в холодильнике замерзают.</p>	<ul style="list-style-type: none"> • Не установлена ли на передней панели самая низкая температура? • Может быть, холодильник размещен в помещении с очень низкой температурой? • Не хранятся ли продукты с большим содержанием воды в самых холодных отсеках холодильника?
<p>Холодильник издает необычные шумы.</p>	<ul style="list-style-type: none"> • Убедитесь, что устройство установлено на устойчивой и ровной поверхности. • Оставлен ли зазор между задней стенкой холодильника и стеной? • Не попали ли под или за холодильник какие-либо посторонние предметы? • Не исходит ли шум от компрессора устройства? • Из холодильника может доноситься тикающий звук; это нормальное явление. Этот звук возникает из-за сжатия или расширения компонентов холодильника.
<p>Передние углы и боковые части устройства нагреваются, и образуется конденсат.</p>	<ul style="list-style-type: none"> • В передних углах устройства установлены термостойкие трубы, предназначенные для предотвращения образования конденсата. При повышении температуры окружающей среды это не всегда эффективно. Однако это является нормальным явлением. • Конденсат может образовываться на внешней поверхности устройства, когда при высокой влажности воздуха влага соприкасается с холодной поверхностью устройства.
<p>Функция генерации льда не работает.</p>	<ul style="list-style-type: none"> • Был ли выдержан требуемый 12-часовой временной интервал после установки холодильника, прежде чем была включена функция генерации льда? • Может быть, функция генерации льда была отключена вручную? • Не установлена ли слишком высокая температура в морозильной камере? Попробуйте установить более низкую температуру.

НЕИСПРАВНОСТЬ	СПОСОБ УСТРАНЕНИЯ
Диспенсер воды не работает.	<ul style="list-style-type: none"> • Вода в резервуаре могла замерзнуть из-за слишком низкой температуры холодильника. Попробуйте установить на цифровом дисплее более высокую температуру. • Наполнен ли резервуар водой? • Проверьте, правильно ли установлен резервуар для воды.
Из устройства доносится звук журчащей жидкости.	<ul style="list-style-type: none"> • Этот звук издает хладагент, охлаждающийся внутри устройства.
Внутри устройства присутствует неприятный запах.	<ul style="list-style-type: none"> • Нет ли в холодильнике испортившихся продуктов? • Убедитесь, что продукты, имеющие сильный запах (например, рыба), упакованы соответствующим образом. • Периодически выполняйте очистку морозильной камеры и не храните в холодильнике испортившиеся продукты.
На стенках устройства образовался иней.	<ul style="list-style-type: none"> • Не загорожены ли вентиляционные отверстия продуктами, хранящимися в холодильнике? • Освободите место в холодильнике, чтобы улучшить вентиляцию. • Полностью ли закрыта дверца?
На внутренних стенках холодильника и вокруг овощей образуется конденсат.	<ul style="list-style-type: none"> • Продукты с высоким содержанием воды хранятся без крышки при высоком уровне влажности или дверца была оставлена открытой в течение долгого времени. • Храните продукты под крышкой или в герметичных контейнерах.
Лампы в холодильнике и морозильной камере не горят.	<ul style="list-style-type: none"> • Лампы могут выключаться в том случае, если дверцы морозильной камеры и холодильника одновременно остаются открытыми в течение 2 и более секунд. Закройте дверцы, а затем откройте их снова.

Информация о классе энергоэффективности находится на продукте

ОПИСАНИЕ		МОДЕЛЬ		RT46H5340SL RT46H5340EF	RT46H5130EF	RT46H5500SA	RT53H6630SA	RT53H6300SA	
Изготовитель									
Тип бытового холодильника		Холодильник с морозильным отделением(***)II типа							
Автоматическая система разморозки (No Frost)		Да	Да	Да	Да	Да	Да	Да	
Климатический класс		N, ST, T	N, ST, T	N, ST, T	N, ST, T	N, ST, T	N, ST, T	N, ST, T	
Класс защита от поражения током		I	I	I	I	I	I	I	
Полезный объем (литры)	Общий полезный объем (л)	459	459	458	532	534			
	Общий объем для хранения свежих продуктов (л)	347	347	346	406	408			
	Общий объем для хранения замороженных продуктов (л)		102	102	102	115	115		
			10	10	10	11	11		
Номинальное напряжение и частота (В, Гц)		220-240, 50	220-240, 50	220-240, 50	220-240, 50	220-240, 50	220-240, 50	220-240, 50	
Полная входная мощность (Ампер)		1.5	1.5	1.5	1.5	1.5	1.5	1.5	
Максимальная мощность осветительной лампы (Вт)		F : LED 3.0 W R : LED 3.0 W	F : LED 3.0 W R : LED 3.0 W	F : LED 3.0 W R : LED 3.0 W	F : LED 3.0 W R : LED 3.0 W	F : LED 3.0 W R : LED 3.0 W	F : LED 3.0 W R : LED 3.0 W	F : LED 3.0 W R : LED 3.0 W	
Класс энергетической эффективности		A+	A+	A+	A+	A+	A+	A+	
Потребление электроэнергии (кВт•ч /год)		320	320	320	340	340	340	340	
Мощность замораживания (кг/24ч)		7	7	7	7	7	7	7	
Символ маркировки самого холодного отделения									
Хладагент и его масса (г)		R-600a, 57	R-600a, 57	R-600a, 57	R-600a, 62	R-600a, 62	R-600a, 62	R-600a, 62	
Корректированный уровень звуковой мощности (дБА)		39	39	39	39	39	39	39	
Вес в упаковке (кг)		77	77	77	88	88	88	88	
Вес без упаковки (кг)		71	71	71	81	81	81	81	
Габариты в упаковке (ШxГxВ) (мм)		744*766*1904	744*766*1904	744*766*1904	846*770*1944	846*770*1944	846*770*1944	846*770*1944	
Габариты без упаковки (ШxГxВ) (мм)		700*776*1825	700*776*1825	700*726*1825	790*770*1855	790*770*1855	790*770*1855	790*770*1855	
Адрес и наименование лаборатории		«Тай Самсунг Электроникс Ко., Лтд», 313 Moo 1 Сухапхибан 8 RoadСрирарха, Чонбури, Тайланд 20230							
Характеристики энергетической эффективности определены согласно Приказу Министерства промышленности и торговли РФ от 29 Апреля 2010 г. №357									

Ограничения относительно температуры в помещении

Значения рабочих температур для помещения определяются классом температуры, который указан в табличке паспортных данных холодильника.

Класс	Обозначение	Диапазон температур в помещении (°C)	
		IEC 62552 (ISO 15502)	ISO 8561
Умеренный расширенный	SN	от +10 до +32	от +10 до +32
Умеренный	N	от +16 до +32	от +16 до +32
Субтропический	ST	от +16 до +38	от +18 до +38
Тропический	T	от +16 до +43	от +18 до +43



На температуру внутри холодильника влияют такие факторы, как расположение морозильной/холодильной камеры, температура окружающей среды и частота открывания дверцы. При необходимости отрегулируйте температуру с учетом этих факторов.

Правильная утилизация изделия

(Использованное электрическое и электронное оборудование)

(Действительно для стран, использующих систему раздельного сбора отходов)

Наличие данного значка показывает, что изделие и его электронные аксессуары (например, зарядное устройство, гарнитура, кабель USB) по окончании их срока службы нельзя утилизировать вместе с другими бытовыми отходами. Во избежание нанесения вреда окружающей среде и здоровью людей при неконтролируемой утилизации, а также для обеспечения возможности переработки для повторного использования, утилизируйте изделие и его электронные аксессуары отдельно от прочих отходов.

Сведения о месте и способе утилизации изделия в соответствии с нормами природоохранного законодательства можно получить у продавца или в соответствующей государственной организации.

Бизнес-пользователи должны обратиться к своему поставщику и ознакомиться с условиями договора купли-продажи. Запрещается утилизировать изделие и его электронные аксессуары вместе с другими производственными отходами.

Russian



Для получения более подробных сведений о безопасной утилизации и переработке посетите наш веб-сайт www.samsung.com или позвоните по указанному ниже телефону горячей линии службы SAMSUNG WORLD WIDE.

Подлежит использованию по назначению в нормальных условиях
Рекомендуемый период : 7 лет

Связывайтесь с SAMSUNG по всему миру

Если у вас есть предложения или вопросы по продукции Samsung, обращайтесь, пожалуйста, в информационный центр компании Samsung.

117105 Россия, Москва, Варшавское шоссе д.26, а/я 4

8-800-555-55-55 (VIP care 8-800-555-55-88)

www.samsung.com/ru/support

Изготовитель : «Тай Самсунг Электроникс Ко., Лтд», 313 Moo 1 Сухапхибан 8 РодСрирарха, Чонбури, Тайланд 20230

Поставщик : ООО «Самсунг Электроникс Рус Компани»,
125009 Россия, Москва, ул. Воздвиженка, 10, 4-й этаж



Холодильник посібник користувача

УЯВІТЬ МОЖЛИВОСТІ

Дякуємо вам за те, що придбали виріб компанії Samsung.

Зміст

ІНФОРМАЦІЯ З ТЕХНІКИ БЕЗПЕКИ.....	02
НАЛАШТУВАННЯ ФУНКЦІЙ ХОЛОДИЛЬНИКА	17
КОРИСТУВАННЯ ХОЛОДИЛЬНИКОМ SAMSUNG	21
УСУНЕННЯ НЕСПРАВНОСТЕЙ	29

Інформація з техніки безпеки

ІНФОРМАЦІЯ З ТЕХНІКИ БЕЗПЕКИ

- Перш ніж користуватися приладом, уважно прочитайте цей посібник і збережіть його для довідки.
- Використовуйте цей пристрій виключно за призначенням, як описано в цьому посібнику користувача. Цей виріб не призначений для використання особами (зокрема дітьми) з обмеженими фізичними, сенсорними чи розумовими можливостями або особами, які не мають достатнього досвіду чи знань, якщо вони перебувають без нагляду відповідальної за їхню безпеку особи або не навчені безпечно користуватися виробом.
- Попередження та важливі

- інструкції з техніки безпеки в цьому посібнику не охоплюють усіх можливих умов і ситуацій, що можуть статися. Користувач повинен керуватися здоровим глуздом та бути уважним і обережним під час встановлення, догляду і експлуатації пристрою.
- Оскільки наведені далі вказівки з експлуатації стосуються різних моделей, характеристики придбаного вами холодильника можуть дещо відрізнятись від наведених у посібнику. У пристрої використовується холодоагент R-600a або R-134a. Щоб дізнатися, який холодоагент використовується у холодильнику, перевірте етикетку компресора на задній панелі пристрою або наліпку з технічними даними всередині холодильника. Якщо у

виробі міститься займистий газ (холодоагент R-600a), зверніться до місцевих органів влади щодо безпечної утилізації пристрою.







- Ця процедура є небезпечною, тому виконувати обслуговування та ремонт цього пристрою повинен уповноважений фахівець. У Квінсленді — уповноважений фахівець сервісного центра **ПОВИНЕН** мати дозвіл на роботу з газом або дозвіл на роботу з вуглеводневими холодоагентами для виконання робіт із обслуговування або ремонту, за яких необхідно видаляти кришки. (Лише для Австралії)
- Якщо із системи охолодження протікає газ, утворення критичної займистої газоповітряної суміші залежить від розміру приміщення, в якому знаходиться пристрій, і кількості використовуваного холодоагенту.
- За наявності будь-яких ознак пошкодження пристрою ніколи не вмикайте його. У випадку виникнення будь-яких сумнівів зв'яжіться з місцевим торговим представником. Співвідношення обсягу холодоагенту і об'єму приміщення, де стоїть холодильник, має бути 8 г газу R600a на 1 м³ приміщення.

Обсяг холодоагенту, що використовується у пристрої, вказано на табличці з ідентифікаційними даними всередині пристрою.

- У разі витоку з трубок холодоагент може спалахнути або травмувати очі користувача. У випадку витоку холодоагенту з трубок слідкуйте, щоб поблизу не було відкритого вогню, відсуньте всі легкозаймисті матеріали подалі від виробу і негайно провітріть приміщення.
- Недотримання цієї вимоги може призвести до вибуху чи пожежі.

Важливі знаки безпеки і застереження:

 ПОПЕРЕДЖЕННЯ	Ризиковані дії чи недотримання заходів безпеки можуть призвести до серйозної травми або смерті користувача.
 УВАГА	Ризиковані дії чи недотримання заходів безпеки можуть призвести до незначного травмування користувача або пошкодження майна.
	НЕ намагайтеся виконувати цю дію.
	НЕ розбирайте виріб.

	НЕ торкайтесь.
	Уважно дотримуйтеся інструкцій.
	Вийміть штекер із настінної розетки.
	Упевніться, що пристрій заземлено, щоб уникнути ураження електричним струмом.
	Зверніться до центру обслуговування по допомогу.
	Примітка.

Знаки попередження надані з метою уникнення травмування користувача чи інших осіб. Просимо уважно їх дотримуватись. Прочитавши цей розділ, зберігайте його в надійному місці для довідки в майбутньому.

Повідомлення Ради Європи

Цей виріб виготовлено у відповідності до Директиви щодо низьковольтних пристроїв (2006/95/ EC), Директиви щодо електромагнітної сумісності (2004/108/EC), Директиви RoHS (2011/65/EU), Регламенту Комісії (ЄС) № 1060/2010, Директиви щодо екодизайну (2009/125/EC), які визначаються Регламентом (ЄС) № 643/2009 Євросоюзу. (виключно для виробів, які продаються у країнах Європи).



ЗНАКИ СУВОРОГО ПОПЕРЕДЖЕННЯ ЩОДО ТРАНСПОРТУВАННЯ І РОЗМІЩЕННЯ

- 
 - Під час транспортування і встановлення холодильника будьте уважні, щоб не пошкодити елементи системи охолодження.
- У разі витoku з трубок холодоагент може спалахнути або травмувати очі користувача. Якщо виявлено витік, приберіть будь-який відкритий вогонь або потенційне джерело загоряння і протягом кількох хвилин провітрить приміщення, де стоїть пристрій.
- Цей пристрій містить невелику кількість холодоагенту ізобутану (R600a), природного газу, нешкідливого для довкілля, але легкозаймистого. Під час транспортування і встановлення холодильника будьте уважні, щоб не пошкодити елементи системи охолодження.
- Під час транспортування і встановлення холодильника не торкайтесь до шланга подачі води у задній частині холодильника.
- Це може призвести до пошкодження холодильника та унеможливити використання диспенсера води.



ЗНАКИ СУВОРОГО ПОПЕРЕДЖЕННЯ ЩОДО ВСТАНОВЛЕННЯ



- Пошкодження ізоляційного матеріалу електричних частин може призвести до ураження електричним струмом або пожежі.
- Не ставте цей холодильник під прямим сонячним промінням та так, щоб на нього поширювалось тепло від кухонної плити, обігрівачів або інших пристроїв.
- Не підключайте кілька пристроїв до одного джерела живлення. Холодильник має бути під'єднано до окремої розетки з відповідною номінальною напругою.
 - Це забезпечить краще використання пристрою, а також дасть можливість уникнути перенавантаження електромережі будинку та небезпеки пожежі внаслідок перегрівання дротів.
- Якщо настінна розетка не закріплена надійно, не вставляйте штепсель.
 - Існує небезпека пожежі чи ураження електричним струмом.
- Не використовуйте потрісканий або протертий по довжині чи на кінцях кабель.
- Не тягніть і не згинайте надмірно

кабель живлення.

- Не перекручуйте та не зав'язуйте кабель живлення.
- Не зачіпайте кабель живлення за металеві предмети, не ставте на кабель живлення важкі предмети, не кладіть кабель живлення між предметами і не заштовхуйте кабель живлення у простір за пристроєм.
 - Коли пересуваєте холодильник, слідкуйте, щоб не перевернути або не пошкодити кабель живлення.
 - Це може призвести до ураження електричним струмом чи пожежі.
- Не використовуйте поблизу холодильника аерозолі.
 - Використання аерозолів поблизу холодильника може спричинити вибух або пожежу.
 - Не згинайте надто сильно кабель живлення та не ставте на нього важкі предмети.



- Перш ніж використовувати цей холодильник, його слід встановити і розмістити відповідно до інструкцій у посібнику.
- Не встановлюйте холодильник у вологому місці або місці, де він може контактувати з водою.
 - Пошкодження ізоляційного матеріалу електричних частин

може призвести до ураження електричним струмом або пожежі.

- Підключіть штепсель кабелю живлення належним чином так, щоб кабель не натягувався.
- Якщо під'єднати штепсель верхньою частиною донизу, кабель може обірватись та спричинити пожежу або ураження електричним струмом.
- Упевніться, що штепсель не притиснено і не пошкоджено задньою панеллю холодильника.
- Коли пересуваєте холодильник, слідкуйте, щоб не перекрутити або не пошкодити кабель живлення.
- Це може служити причиною пожежі.
- Розпакувавши пристрій, зберігайте пакувальний матеріал поза межами досяжності дітей.
- Якщо діти одягнуть його на голову, існує ризик летального випадку через задушення.
- Цей пристрій слід розташовувати поблизу електричної розетки.
- Недотримання цієї вимоги може спричинити ураження електричним струмом або пожежу через витік струму.
- Не встановлюйте пристрій поблизу обігрівачів чи займистих матеріалів.

- Не встановлюйте пристрій у вологому чи запиленому місці, у місці, де на нього може потрапити олія або вода (дощ), а також під прямим сонячним промінням.
- Не встановлюйте пристрій у місці можливого витоку газу.
- Це може призвести до ураження електричним струмом чи пожежі.
- Якщо до холодильника потрапили пил чи вода, від'єднайте штекер живлення і зверніться до центру обслуговування компанії Samsung Electronics.
- Недотримання цієї вимоги може призвести до пожежі.
- Не ставайте на пристрій і не ставте нічого (наприклад, білизну, запалені свічки, запалені цигарки, тарілки, хімічні речовини, металеві предмети тощо) на пристрій.
- Це може призвести до ураження електричним струмом, пожежі, проблем із виробом чи травмування користувача.



- Холодильник слід належним чином заземлити.
- Не заземлюйте пристрій через газову трубу, пластмасову водопроводну трубу або телефонну лінію.
- Холодильник потрібно заземлити для уникнення будь-якого витоку

струму або ураження електричним струмом внаслідок витoku струму.

- Це може призвести до ураження електричним струмом, пожежі, вибуху чи проблем із виробом.
- Не підключайте кабель живлення до розетки, яку не заземлено належним чином. Упевніться, що вона відповідає місцевим і національним нормам.



- Якщо кабель живлення пошкоджено, його необхідно відразу замінити. Заміна має здійснюватись виробником або його представником з обслуговування.
- Запобіжник на холодильнику має замінити кваліфікований технік чи працівник центру обслуговування.
- Нехтування цією вимогою може призвести до ураження струмом або травмування користувача.



ЗНАКИ ПОПЕРЕДЖЕННЯ ЩОДО ВСТАНОВЛЕННЯ

- ★ • Не закривайте вентиляційний отвір на корпусі пристрою чи системі монтування.
- Дайте пристрою постояти 2 години після встановлення.
- Встановлювати чи обслуговувати пристрій має кваліфікований

технік або компанія з обслуговування.

- Нехтування цією вимогою може призвести до ураження електричним струмом, пожежі, вибуху, проблем із виробом чи травмування користувача.



ЗНАКИ СУВОРОГО ПОПЕРЕДЖЕННЯ ЩОДО КОРИСТУВАННЯ



- Не торкайтесь штепселя мокрими руками.
- Це може призвести до ураження електричним струмом.
- Не зберігайте нічого на пристрої.
- Під час відчинення або зачинення дверцят ці предмети можуть впасти і травмувати користувача та/або призвести до пошкодження майна.
- Не ставте тару з водою на холодильник.
- Якщо рідина проллється, існує небезпека пожежі чи ураження електричним струмом.
- Не торкайтесь внутрішніх стінок морозильної камери чи продуктів, які зберігаються в морозильній камері, мокрими руками.
- Це може призвести до

відмороження.

- Не використовуйте і не ставте поблизу чи у холодильник будь-які речовини, чутливі до змін температури, наприклад займисті аерозолі, займисті предмети, сухий лід, ліки чи хімічні речовини. Не зберігайте в холодильнику летючі чи займисті речовини, наприклад бензин, розчинник, пропан, спирт, ефір чи нафтовий газ тощо.
- Цей холодильник призначено лише для зберігання продуктів харчування.
- Недотримання цієї вимоги може призвести до пожежі чи вибуху.
- Не зберігайте в холодильнику фармацевтичні засоби, лабораторні матеріали або термочутливі продукти.
- Продукти, які вимагають точного регулювання температури, не слід зберігати в холодильнику.
- Не ставте і не використовуйте електропристрої всередині холодильника чи морозильної камери, якщо це не рекомендовано виробником.
- Якщо ви відчуєте запах ліків чи диму, негайно від'єднайте штепсель живлення і зверніться до центру обслуговування компанії Samsung Electronics.

- Якщо до холодильника потрапили пил чи вода, від'єднайте штепсель живлення і зверніться до центру обслуговування компанії Samsung Electronics.
- Недотримання цієї вимоги може призвести до пожежі.
- Якщо виявлено витік газу, приберіть будь-який відкритий вогонь або потенційне джерело загоряння і протягом кількох хвилин провітріть приміщення, де стоїть пристрій.
- Не використовуйте для пришвидшення процесу розмороження інші механічні пристрої чи засоби, аніж рекомендовано виробником.
- Будьте обережні, щоб не пошкодити систему охолодження холодильника.
- Не розпилюйте летючі речовини, наприклад засоби проти комах, на поверхню пристрою.
- Окрім того, що це може бути шкідливо для людей, це ще може призвести до ураження електричним струмом, пожежі чи проблем із виробом.
- Не використовуйте фен для волосся, щоб сушити внутрішні деталі холодильника. Не ставте запалену свічку в холодильник, щоб усунути поганий запах.

- Це може призвести до ураження електричним струмом чи пожежі.
 - Наповнюйте лоток для води, лоток для льоду та кубиків льоду лише питною водою (мінеральною або очищеною водою).
 - Не заливайте до резервуару для води чай, сік або спортивні напої, оскільки це може стати причиною несправності холодильника.
 - Не дозволяйте дітям виснути на дверцятах холодильника. Це може призвести до серйозного травмування.
 - Існує ризик зачинити дитину усередині холодильника. Не дозволяйте дітям залазити усередину холодильника.
 - Не залишайте дверцята холодильника відкритими без нагляду і не дозволяйте дітям залазити в холодильник.
 - Не дозволяйте дітям залазити у відсіки холодильника.
 - Це може привести до травм або смерті через задушення.
 - Не використовуйте для пришвидшення процесу розмороження інші механічні пристрої чи засоби, аніж рекомендовано виробником.
 - Будьте обережні, щоб не пошкодити систему охолодження холодильника.
 - Не ставте полицки холодильника верхньою частиною донизу. Фіксатор полицки не може функціонувати в такому положенні.
 - Це може призвести до травмування через падіння скляної полицки.
 - Не ставте полицки холодильника у відсіки для контейнерів. Встановлення з надмірним зусиллям може призвести до пошкодження внутрішньої стінки холодильника або скла.
 - Нехтування цією вимогою може призвести до травмування користувача чи пошкодження майна.
-
- ★ • У разі витoku газу (пропан, нафтовий газ тощо) негайно провітрить приміщення, не торкаючись штекера кабелю живлення. Торкатися пристрою чи кабелю живлення в такому разі заборонено.
 - Не використовуйте вентилятор.
 - Іскра від нього може спричинити вибух або пожежу.
 - Використовуйте лише світлодіодні лампочки, надані виробником чи центром обслуговування.

- Наглядайте за дітьми, щоб вони не гралися з приладом.
- Не торкайтеся пальцями зон можливого защемлення; зазор між дверима і корпусом дуже малий.
- Не дозволяйте дітям виснути на дверцятах холодильника. Це може призвести до серйозного травмування.
- Існує ризик зачинення дітей усередині пристрою. Не дозволяйте дітям залазити всередину холодильника.
- Пляшки слід ставити впритул одна до одної, щоб вони не впали.
- Цей пристрій призначено виключно для зберігання продуктів харчування в домашніх умовах.
- Не встромляйте пальці чи інші предмети в диспенсер та отвір для скидання льоду.
- Нехтування цією вимогою може призвести до травмування користувача чи пошкодження майна.
- Не встромляйте руки, ноги чи металеві предмети (наприклад, столові прибори тощо) у нижню чи задню панель холодильника.
- Нехтування цією вимогою може призвести до ураження

електричним струмом чи травмування користувача.

- Ви можете травмуватись об гострі краї.



- Не розбирайте, не змінюйте і не ремонтуйте холодильник самостійно.
- Не використовуйте інші запобіжники (наприклад мідні або сталеві дроти тощо), аніж стандартний запобіжник.
- Ремонтуючи чи перевстановлюючи пристрій, зверніться до найближчого центру обслуговування.
- Нехтування цією вимогою може призвести до ураження електричним струмом, пожежі, травмування користувача чи проблем із виробом.



- Якщо з пристрою чути незвичні шуми, виділяється запах чи дим, негайно від'єднайте штекер живлення і зверніться до найближчого центру обслуговування.
- Недотримання цієї вимоги може призвести до ураження струмом чи пожежі.
- Перш ніж замінювати внутрішнє освітлення холодильника, вийміть

штепсель кабелю живлення з розетки.

- В іншому разі існує небезпека ураження електричним струмом.
- Якщо під час заміни лампи у вас виникли труднощі, зверніться до центру обслуговування.
- Якщо пристрій обладнано світлодіодною лампою, не розбирайте кришку лампи і саму лампу самостійно.
- Зверніться до центру обслуговування.
- Надійно під'єднайте штепсель до настінної розетки. Не використовуйте пошкоджений кабель живлення, штепсель чи не прикріплену належним чином розетку.
- Це може призвести до ураження електричним струмом чи пожежі.
- Не ставте на пристрій посуд, наповнений водою.
- Якщо рідина проллється, існує небезпека пожежі чи ураження електричним струмом.
- Ніколи не дивіться безпосередньо на ультрафіолетову світлодіодну лампу протягом тривалого часу.
- Ультрафіолетові промені можуть спричинити перенапруження зору.



ЗНАКИ ПОПЕРЕДЖЕННЯ ЩОДО ВИКОРИСТАННЯ



- Щоб забезпечити найкращу роботу пристрою,
 - не ставте продукти надто близько до вентиляційних отворів на задній панелі, щоб не заблокувати вільну циркуляцію повітря в холодильнику;
 - належним чином загортайте продукти чи кладіть їх у контейнери, які герметично закриваються, перш ніж ставити їх у холодильник.
 - Не кладіть продукти, які потрібно заморозити, поряд із уже замороженими.
- Не ставте склянки, пляшки або газовані напої в морозильну камеру.
- Ємність може замерзнути та тріснути, що може привести до травмування.
- Звертайте увагу на максимальний термін зберігання заморожених продуктів.
- Якщо ви плануєте перебувати поза межами оселі менше трьох тижнів, вимикати електроживлення холодильника немає потреби. Якщо ж ви плануєте бути відсутніми довше трьох тижнів, вийміть із холодильника всі

продукти, від'єднайте його від електромережі, помийте і висушіть.

- Не ставте газовані напої в морозильну камеру.
Не ставте пляшки чи скляні ємності в морозильну камеру.
- Коли вміст пляшки замерзне, скло може тріснути і призвести до травми і пошкодження майна.
- Не вносьте зміни в роботу функцій холодильника.
- Модифікації можуть призвести до травмування користувача та/або пошкодження майна.
Гарантія Samsung не поширюється на будь-які зміни, виконані третьою особою, і компанія Samsung не нестиме відповідальність за пошкодження, які можуть виникнути в результаті таких змін.
- Не блокуйте отвори для повітря.
- Це може привести (особливо якщо отвори блокуються пластиковими пакетами) до надмірного охолодження холодильника.
- Використовуйте лише льодогенератор, що постачається з холодильником.
- Витріть надлишок вологи всередині і залиште дверцята відкритими.

- Інакше може з'явитись неприємний запах і цвіль.
- Якщо холодильник намок, від'єднайте штепсель живлення і зверніться до центру обслуговування компанії Samsung Electronics.
- Не піддавайте скляну поверхню ударному чи іншому зайвому навантаженню.
- В іншому випадку, окрім матеріальної шкоди, можна зазнати травм, спричинених розбитим склом.
- Бережіть пальці рук від затискання.

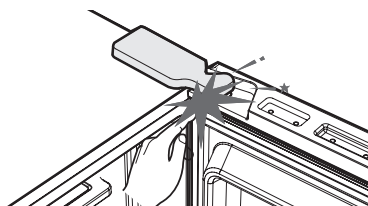

- Зверніть увагу на розташування дужки для замка в холодильниках із замком.
Вона може спричинити пошкодження або травми очей, особливо у дітей.

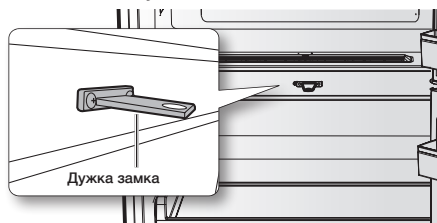

- Лампи морозильної камери та холодильника можуть вимикатися, якщо дверцята морозильної камери та холодильника лишаються відчиненими 2 та більше секунд.
- Щоб увімкнути лампи, зачиніть та знов відчиніть дверцята.



ЗНАКИ ПОПЕРЕДЖЕННЯ ЩОДО ЧИЩЕННЯ І ДОГЛЯДУ

- 
 • Не розпилюйте засоби для чищення безпосередньо на дисплей.
- Це може призвести до стирання надрукованих букв.
- Якщо в холодильник потрапить стороння речовина (наприклад, вода), вийміть із розетки штекер кабелю живлення і зверніться до найближчого центру обслуговування.
- Недотримання цієї вимоги може призвести до ураження електричним струмом чи пожежі.
- Усуньте всі сторонні часточки, наприклад пил чи воду, з контактів штепселя і точок контакту за допомогою сухої ганчірки, як звичайно.
- Від'єднайте штепсель від

електромережі, почистіть і витріть сухою ганчіркою.

- Недотримання цієї вимоги може призвести до ураження електричним струмом чи пожежі.
- Не розпилюйте воду безпосередньо на пристрій.
- Не використовуйте для чищення бензол, розчинник, Clorox або хлорид.
- Ці речовини можуть пошкодити поверхню пристрою і спричинити пожежу.
- Не встромляйте пальці чи інші предмети в отвір для розпилення.
- Нехтування цією вимогою може призвести до травмування користувача чи пошкодження майна.



- Перш ніж чистити чи обслуговувати виріб, від'єднайте пристрій від настінної розетки.
- Недотримання цієї вимоги може призвести до ураження електричним струмом чи пожежі.



ЗНАКИ СУВОРОГО ПОПЕРЕДЖЕННЯ ЩОДО УТИЛІЗАЦІЇ



- Залиште полиці на місці, щоб діти не могли легко залізти всередину.
- Перш ніж утилізувати пристрій, упевніться, що жодна трубка на задній панелі пристрою не пошкоджена.
- У пристрої використовується холодоагент R-600a або R-134a. Щоб дізнатися, який холодоагент використовується в холодильнику, перевірте етикетку компресора на задній панелі пристрою або наліпку з технічними даними всередині холодильника. Якщо у виробі міститься займистий газ (холодоагент R-600a), зверніться до місцевих органів влади щодо безпечної утилізації пристрою. У якості спінюючого газу в теплоізоляторі використовується циклопентан. Гази в ізоляційному матеріалі вимагають спеціальної процедури утилізації. Зверніться до відповідних місцевих органів щодо екологічно безпечної утилізації пристрою. Перш ніж утилізувати пристрій, упевніться, що жодна трубка на задній панелі пристрою не

пошкоджена. Трубки слід ламати на відкритому повітрі.

- Утилізуючи цей пристрій чи інші холодильники, зніміть дверцята/ущільнювачі дверцят, засуви, щоб діти чи тварини випадково не зачинилися всередині. Наглядайте за дітьми, щоб вони не гралися та/або не залазили у пристрій.
- Якщо дитина зачиниться всередині, вона може травмуватись і задихнутись.
- Утилізуйте пакувальний матеріал цього пристрою в безпечний для довкілля спосіб.
- Зберігайте всі пакувальні матеріали в недоступному для дітей місці, оскільки вони можуть бути небезпечними для дітей.
- Якщо дитина надягне пакет на голову, вона може задихнутись.



ДОДАТКОВІ ВКАЗІВКИ ЩОДО НАЛЕЖНОГО ВИКОРИСТАННЯ

- У разі збою подачі живлення зверніться до місцевого відділу постачальника електроенергії і дізнайтеся, скільки це триватиме.
- У більшості випадків подачу електроенергії відновлюють упродовж години або двох, і це не впливає на температуру холодильника.
Коли живлення відсутнє, слід якомога рідше відкривати дверцята холодильника.
- Якщо електроенергія не постачається понад 24 години, вийміть усі заморожені продукти з холодильника.
- Якщо з холодильником постачаються ключі, їх слід зберігати поза межами досяжності дітей і подалі від холодильника.
- Пристрій може не працювати належним чином (продукти можуть розморозитися, температура в морозильній камері може підвищитися), якщо його встановлено на тривалий час у середовищі з температурою, нижчою за передбачений для цього пристрою поріг температури.
- Не зберігайте продукти, які легко псуються, наприклад банани, дині, за низької температури.
- У цьому холодильнику не утворюється намерзання, а отже розморожувати його не потрібно: ця процедура виконується автоматично.
- Підвищення температури під час розморожування може відповідати вимогам ISO.
Проте, щоб уникнути непотрібного підвищення температури заморожених продуктів під час розморожування пристрою, загортайте заморожені продукти у кілька шарів паперу, наприклад у газету.
- Будь-яке підвищення температури заморожених продуктів під час розмороження може призвести до скорочення терміну їх зберігання.
- Не заморожуйте повторно продукти, які повністю розтанули.

Поради щодо заощадження енергії

- Встановлюйте пристрій у прохолодному сухому приміщенні з належною вентиляцією. Уникайте впливу прямого сонячного проміння або джерела тепла (наприклад обігрівача) на пристрій.
- Не блокуйте отвори та решітки пристрою.
- Зачекайте, поки теплі продукти вистигнуть, перш ніж класти їх у холодильник.
- Розморожуйте заморожені продукти безпосередньо в холодильнику. Своєю низькою температурою вони охолоджуватимуть інші продукти.
- Кладучи продукти в холодильник або виймаючи їх, не залишайте дверцята відкритими надто довго. Що менше часу відкриті дверцята, то менше льоду утвориться в морозильній камері.
- Встановлюючи пристрій, залиште простір справа, зліва, ззаду та згори. Це дозволяє скоротити споживання електроенергії, а отже й витрати на електропостачання.
- Щоб забезпечити максимально раціональне споживання

електроенергії холодильником, залиште всі полицки, шухляди та кошики в їхньому оригінальному розташуванні від виробника.

Налаштування функцій холодильника

ПІДГОТОВКА ДО ВСТАНОВЛЕННЯ ХОЛОДИЛЬНИКА

Вітаємо вас із придбанням холодильника Samsung.

Сподіваємось, ви оціните переваги численних новітніх функцій та ефективність роботи цього пристрою.



ПОПЕРЕДЖЕННЯ

- Перш ніж використовувати цей холодильник, його слід встановити і розмістити відповідно до інструкцій у посібнику.
- Використовуйте цей пристрій виключно за призначенням, як описано в цьому посібнику користувача.
- Настійливо радимо: будь-які ремонтні роботи мають здійснюватися кваліфікованим спеціалістом.
- Утилізуйте пакувальний матеріал цього пристрою в безпечний для довкілля спосіб.
- Перш ніж замінювати лампу внутрішнього освітлення холодильника, вийміть штепсель кабелю живлення з розетки.
- В іншому разі існує небезпека ураження електричним струмом.

Вибір оптимального розташування для холодильника

- Холодильник слід встановлювати у місці, куди не потрапляє пряме сонячне проміння.
- Холодильник слід встановлювати на рівній (чи майже рівній) підлозі.
- Відкривання дверей холодильника не має бути ускладненим.
- Упевніться, що холодильник встановлено на плоскій поверхні, де для нього достатньо місця.
- Якщо холодильник стоїть нерівно, внутрішня система охолодження може не працювати належним чином.
- Для користування холодильником потрібний певний простір. Дивіться наведені нижче малюнок і розміри.

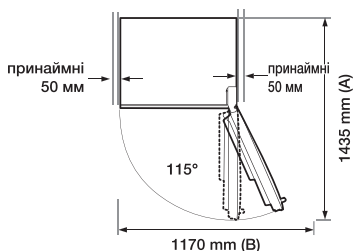
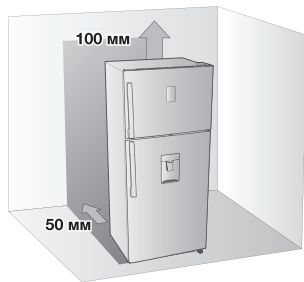

На малюнку зверху наведені дані для моделі RT53H*.

Модель	A	B
RT53H*	1435	1170
RT50H*	1435	1170
RT46H*	1350	1045
RT43H*	1350	1045



- Встановлюючи пристрій, залиште простір справа, зліва, ззаду та згори для циркулювання повітря. Це дозводить скоротити споживання електроенергії, а отже й витрати на електропостачання.
- Встановіть холодильник у місці, де температура становить +10 °C до +43 °C.
- Врахуйте можливість безперешкодного переміщення холодильника в разі техогляду чи ремонту.



Встановіть холодильник у місці, де температура становить $+10\text{ }^{\circ}\text{C}$ до $+43\text{ }^{\circ}\text{C}$. Якщо ваш холодильник встановлений у місці з занадто низькою або високою температурою, внутрішня система охолодження може працювати некоректно.



Переміщуючи холодильник під час встановлення, технічного обслуговування, прибирання за його задньою стінкою та повернення до початкового положення, слідкуйте за тим, щоб він знаходився у строго вертикальному положенні. Перевірте, чи витримує підлога вагу повністю завантаженого холодильника. В іншому разі підлогу може бути подкоджено.



Змотайте зайву довжину кабелю живлення на задній панелі холодильника, щоб кабель не лежав на підлозі і щоб не перебити його роликми в разі переміщення холодильника.



При установці продукту переконайтеся в тому, що Ви повертаєте регулювальну ніжку "Foot Front" до тих пір, поки її довжина не збільшиться мінімум на 66 мм, перш ніж встановлювати продукт горизонтально на підлозі.

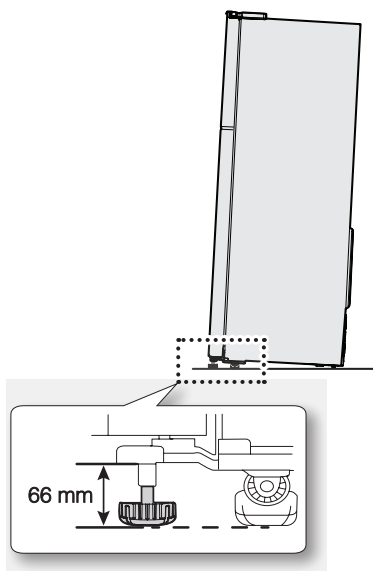

ПІДЛОГА

Належне встановлення холодильника передбачає розміщення його на рівній поверхні з твердого матеріалу на одному рівні з рештою поверхні підлоги.

Поверхня має бути достатньо міцною, щоб витримати вагу повністю навантаженого продуктами холодильника.

Для захисту підлоги рекомендується вирізати великий шматок картону та покласти його під холодильник у місці проведення робіт.



Пересування холодильника шляхом перетягування або штовхання може пошкодити підлогу.

Переміщення холодильника після його встановлення може пошкодити підлогу.

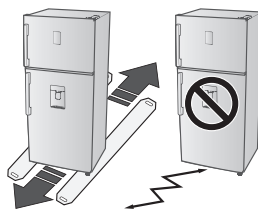

ВИРІВНЮВАННЯ ХОЛОДИЛЬНИКА

Для попередження небезпечних ситуацій через хитке положення холодильника рекомендується встановлювати його на горизонтальних поверхнях та вирівнювати у відповідності до наведених нижче вказівок щодо встановлення.

Нехтування цією вимогою може призвести до перекидання холодильника та травмування.

Якщо передня частина пристрою дещо вища за задню, дверцята відкриватимуться і закриватимуться легше.

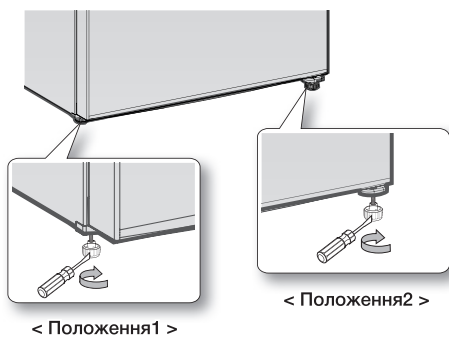

Положення 1) Пристрій нахилено ліворуч.

- Повертайте ліву ніжку в напрямку стрілки, поки не вирівняєте пристрій.

Положення 2) Пристрій нахилено праворуч.

- Повертайте праву ніжку в напрямку стрілки, поки не вирівняєте пристрій.

ВСТАНОВЛЕННЯ РУЧКИ ДВЕРЦЯТ (ДОДАТКОВО)

1. Вставте виступні частини ручки до фіксатора ручки, розташованого на лівому боці дверцят.

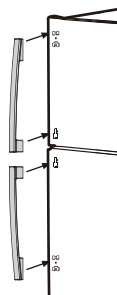

2. Потягніть ручку вниз до самого кінця, доки не почуєте характерний звук, та для надійної фіксації злегка постукайте по її верхній частині, наприклад гумовим молотком.

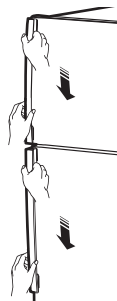

3. Переконайтеся, що ручка надійно зафіксована, потягнувши її догори та вниз.

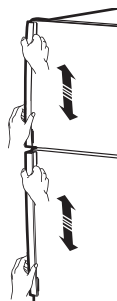

НАЛАШТУВАННЯ ФУНКЦІЙ ХОЛОДИЛЬНИКА

Після належного встановлення холодильник готовий до налаштування і використання всіх його функцій.

Після виконання перелічених нижче кроків холодильник стає повністю функціональним. Якщо ж він не працюватиме, перевірте наявність подачі живлення або перегляньте розділ про усунення несправностей на тильній стороні цього посібника.

Якщо у вас виникнуть додаткові запитання, зверніться до центру обслуговування компанії Samsung Electronics.

- 1.** Розташуйте холодильник у відповідному місці, залишивши достатньо простору навколо нього.
Читайте вказівки щодо встановлення в цьому посібнику.
- 2.** Увімкнувши холодильник в електромережу, перевірте, чи засвічується внутрішня лампочка, коли ви відкриваєте дверцята.
- 3.** Після ввімкнення холодильника для досягнення потрібної температури знадобиться кілька годин.
Коли встановиться достатньо холодна температура, у холодильник можна класти продукти.

Користування холодильником SAMSUNG

КОРИСТУВАННЯ ПАНЕЛЛЮ КЕРУВАННЯ (З ДИСПЛЕЄМ)

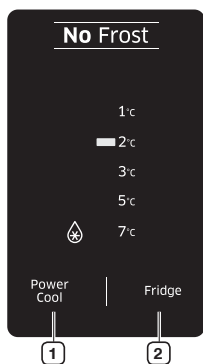

Щоразу з натисненням кнопки лунає звуковий сигнал.

1 Power Cool (Потужне охолодження)

1. При натисканні кнопки **Power Cool (Потужне охолодження)** загоряється індикатор (💧), і заморожування продуктів відбувається у прискореному режимі.
2. Функція залишається активною протягом кількох годин, після чого повертається до попереднього температурного режиму.
3. Ця функція вимикається автоматично. По завершенні процесу індикатор Power Cool (Потужне охолодження) вимикається, і холодильник повертається до попереднього температурного режиму.
Для відключення цієї функції натисніть кнопку Power Cool (Потужне охолодження).

Функція Power Cool (Потужне охолодження) дозволяє прискорити процес заморожування, скоротивши його до кількох годин.

Використання цієї функції пов'язане з підвищеним споживанням електроенергії.
Не забувайте вимикати цю функцію за відсутності потреби в ній та повертати холодильник до вихідних температурних налаштувань.

2 Fridge (Холодильник)

За допомогою кнопки **Fridge (Холодильник)** можна встановити потрібну температуру холодильника: від 1 °C до 7 °C із кроком 1~2 °C.

Температура, встановлена за замовчуванням, становить 2 °C. Щоразу під час натиснення кнопки **Fridge (Холодильник)** температура змінюватиметься у вказаному нижче порядку і відповідно відобразиться на дисплеї.

Якщо потрібно заморозити великий об'єм продуктів, заздалегідь, не менш ніж за 24 години, встановіть температуру в морозильній камері на перше значення праворуч, а для холодильника задайте температуру 1~2 °C (для моделі з дисплеєм) або оптимальну температуру в діапазоні ~5~6 °C (для моделі без дисплея).



РЕГУЛЮВАННЯ ТЕМПЕРАТУРИ



Для забезпечення стабільної роботи пристрою рекомендується встановити температуру в морозильній камері та в холодильнику на значення **Optimal (Оптимальне)**.
(Тільки з ручкою керування)

- ✍ За необхідності охолодити великий об'єм продуктів, установіть регулятор температури морозильної камери у крайнє положення зліва.

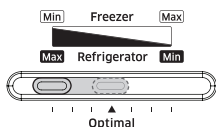

- У зимовий період, встановіть регулятор температури морозильної камери у праве положення для генерації льоду.

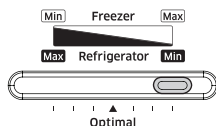

- Влітку (вище 35 °C), установіть регулятор температури морозильної камери в положення **Optimal (Оптимально)** для генерації льоду.

Регулювання температури морозильної камери.

Щоб знизити температуру в морозильній камері, встановіть регулятор температури морозильної камери у праве положення.

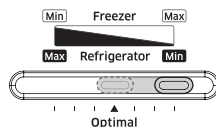

Щоб підвищити температуру в морозильній камері, встановіть регулятор температури морозильної камери у ліве положення.

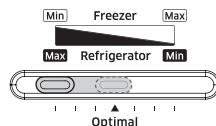

- У зимовий період, **встановіть** регулятор температури морозильної камери у праве положення.

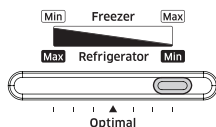

В іншому разі в роботі холодильника можуть виникнути несправності.

- Влітку (вище 35 °C), **не встановлюйте** регулятор температури морозильної камери у праве положення.

Регулювання температури холодильника



(ТИП А)

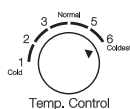

(ТИП В)



Якщо продукти в холодильнику не охолоджуються до бажаної температури або за необхідності знизити температуру в холодильнику, встановіть регулятор температури на значення 5~6 °С, а для моделей із дисплеєм – на значення 1 °С.

Якщо продукти в холодильнику заморожені або за необхідності підвищити температуру морозильної камери, встановіть регулятор температури на значення 1~3 °С, а для моделей із дисплеєм – на значення 3~7 °С.

- У зимовий період, **не встановлюйте** регулятор температури холодильника на значення 1~2 °С, а для моделей із дисплеєм – на значення 5~7 °С.

В іншому випадку в роботі холодильника можуть виникнути несправності.

- Влітку (вище 35 °С), **встановіть** регулятор температури холодильника на значення 4~6 °С, а для моделей із дисплеєм – на значення 1~2 °С. В іншому випадку в роботі холодильника можуть виникнути несправності.

ПРИГОТУВАННЯ ЛЬОДУ

ПОВОРОТНИЙ ЛОТОК ДЛЯ ЛЬОДУ

Приготування кубиків льоду

Витягніть лоток для льоду, потягнувши його на себе. Наповніть лоток водою до позначки максимального рівня води на задній частині лотка.

Обережно, щоб не порозливати воду, вставте лоток назад у тримач.

Зачекайте, поки утворяться кубики льоду.

Виймання кубиків льоду

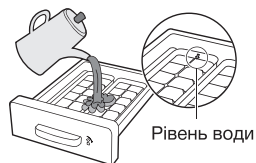

Перевірте, чи ємність для зберігання кубиків льоду перебуває на місці під лотком для льоду. Якщо ні, посуňte її на місце.

Із силою поверніть один із важелів за годинниковою стрілкою, поки лоток трохи не прокрутиться.

Результат: кубики льоду впадуть у ємність для зберігання льоду.

Якщо потрібно, повторіть дії кроку 2 для іншої половини лотка.

Вийміть ємність для зберігання кубиків льоду:

- злегка підніміть її
- потягніть ємність на себе.

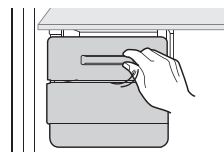

Вибухонебезпека

- Скляні пляшки, що містять рідину, яка може перетворитися на лід, не можна зберігати в морозильній камері, оскільки через замерзання вмісту скло може вибухнути.

КОРИСТУВАННЯ ДИСПЕНСЕРОМ ВОДИ (ДОДАТКОВО)

За допомогою диспенсера ви отримаєте охолоджену воду, не відкриваючи дверцят холодильника.

Підніміть і вийміть лоток для води.

- Щоб підняти лоток для води, візьміться за нього з обох сторін.
- Перед першим використанням лоток для води слід почистити всередині.

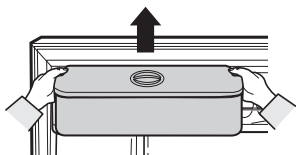

Залийте воду в лоток, перевірте, чи він перебуває у стабільному положенні і чи забезпечується витік води.

- Наповніть лоток водою до 2,4 літра. Якщо налити більше води, вона може переливатись, коли закрити кришку лотка.
- Воду в лоток неможливо залити, поки він перебуває в холодильнику.

Спосіб 1.

Налийте воду, піднявши круглу кришку в напрямку стрілки.

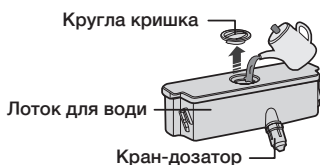

Спосіб 2.

Зніміть велику кришку і залийте воду.

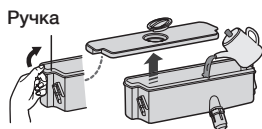

Встановивши лоток для води, закрийте дверцята холодильника.

- Закривши дверцята, перевірте, чи кран-дозатор знаходиться ззовні.

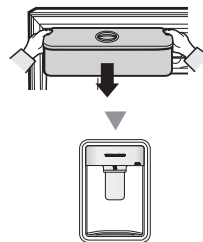

УВАГА

Надійно закріпіть лоток для води на дверцята холодильника. Інакше лоток для води не буде працювати належним чином. Не використовуйте холодильник без лотка для води. В іншому випадку можуть виникнути проблеми в роботі пристрою.



УВАГА

Не наповнюйте лоток будь-якими іншими речовинами окрім води.

Поставте склянку під кран для води і легко натисніть склянкою важіль диспенсера. Упевніться, що склянка знаходиться на одній лінії з диспенсером для уникнення розбризкування води.



УВАГА

Перевірте, чи блокувальний пристрій встановлено в положення «розблоковано». Вода може подаватись лише з таким налаштуванням.

Важіль диспенсера

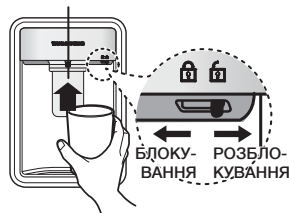

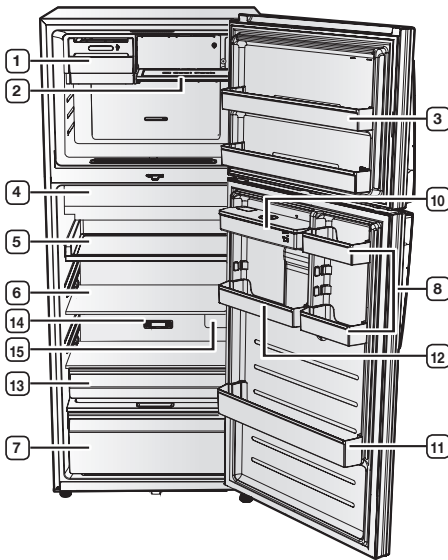
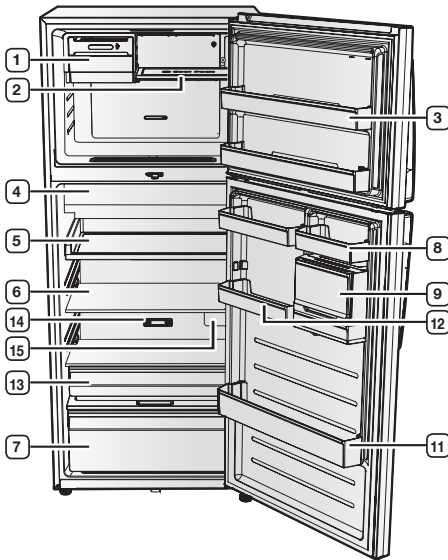

* Тільки для моделей з диспенсером



Деякі елементи на цьому малюнку можуть відрізнятися від комплектації вашої моделі холодильника (наприклад, поворотний лоток для льоду, акумулятор холоду, полицки або диспенсер води).



- Якщо ви плануєте вирушити у відпустку на тривалий час, спорожніть холодильник і вимкніть його. Витріть надлишок вологи всередині і залиште дверцята відкритими. Це допоможе уникнути неприємного запаху і цвілі.
- Якщо ви не плануєте використовувати холодильник упродовж тривалого часу, вийміть штепсель кабелю живлення з розетки.



- Щоб отримати більше місця в морозильній камері, вийміть внутрішнє приладдя, як-от акумулятори холоду, полицки, поворотний лоток для льоду, ємність для зберігання льоду та елементи кріплення, які можна витягнути без допомоги інструментів. Це не вплине на термальні та механічні характеристики виробу. Заявлений об'єм зберігання морозильної камери вираховано без цих частин.
- Нижній лоток морозильної камери розрахований лише на температурний режим «дві зірочки». Отже для найбільш ефективного функціонування нижній лоток слід встановити у початкове положення.
- Моделі з дисплеєм обладнані функцією сигналізації про відчинені дверцята. У моделях без дисплея звукова сигналізація відсутня, навіть якщо дверцята холодильника та морозильної камери відчинені. Перевіряйте, чи зачинені дверцята.

1 ПОВОРОТНИЙ ЛОТОК ДЛЯ ЛЬОДУ

2 АКУМУЛЯТОР ХОЛОДУ (ДОДАТКОВО)

3 ЛОТОК МОРОЗИЛЬНОЇ КАМЕРИ

4 ЗОНА СВІЖОСТІ

5 ВИСУВНА ПОЛИЧКА ЗОНИ EZ

6 СКЛЯНІ ПОЛИЧКИ

7 ВЕЛИКИЙ ВІДСІК ДЛЯ ОВОЧІВ

8 УНІВЕРСАЛЬНИЙ ЛОТОК

9 КОШИК ДЛЯ ЗБЕРІГАННЯ РІЗНИХ
ПРОДУКТІВ (ДОДАТКОВО)

10 ЛОТОК ДЛЯ ВОДИ (ДОДАТКОВО)

11 ВЕЛИКИЙ ЛОТОК

12 ЛОТОК ДЛЯ ЯЄЦЬ

13 2-й ВІДСІК ДЛЯ ОВОЧІВ (ДОДАТКОВО)

14 ДЕЗОДОРАТОР

15 АНТИБАКТЕРІАЛЬНИЙ ЗАХИСТ
(ДОДАТКОВО)

ВИЙМАННЯ КОМПОНЕНТІВ ХОЛОДИЛЬНИКА



Встановлюючи внутрішнє приладдя, розташовуйте полицьки холодильника і морозильної камери правильно, не ставте їх верхньою частиною донизу. Це може стати причиною травм або пошкодження майна.

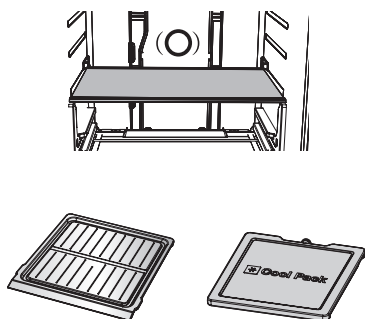

1. Витягніть лоток і контейнер для льоду, а потім витягніть корпус лотка для льоду.

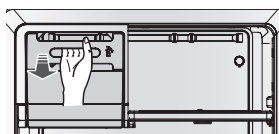

- Витягуйте корпус лотка для льоду дуже обережно, оскільки він може різко вивільнитися з пазів та вдарити вас.
- Будьте обережні, виймаючи або вставляючи корпус лотка для льоду: верхня частина корпусу має гострі краї.
- Можливі травми пальців рук.

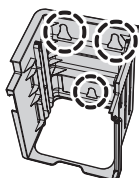

Встановлюючи корпус лотка для льоду на місце, вставте його в пази так, щоб правий бік був трохи вище. Підтримуючи корпус знизу посередині, натисніть на нього, щоб він із клацанням став на місце.

2. Підніміть полицьку або акумулятор холоду морозильної камери та потягніть на себе, потім витягніть лоток і контейнер для льоду. Витягніть корпус лотка для льоду. (Лише для моделей із полицькою або акумулятором холоду в морозильній камері)

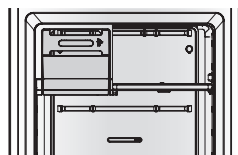

3. Вийміть лоток для льоду, потім підніміть полицьку морозильної камери та потягніть її на себе. (Лише для моделей із лотком для льоду)

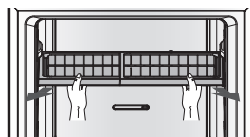

4. Потягніть на себе полицьку холодильника.

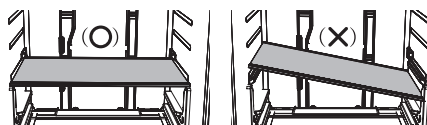

- Щоб вийняти полицьку з холодильника, треба широко відчинити дверцята, потягнути полицьку на себе та витягнути її.
- Якщо немає змоги широко відчинити дверцята, потягніть полицьку на себе, трохи підніміть та витягніть її.
- Вставляючи полицьки на місце, слідкуйте за тим, щоб позначка «Rear» («Назад») була звернена до задньої стінки холодильника.

5. Трохи підніміть та витягніть лоток для води (додатково), як показано на малюнку.

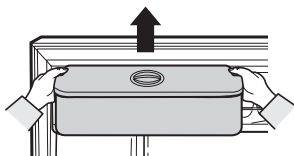

6. Витягніть його, натискаючи на край фіксатора низькотемпературного каталітичного дезодоратора. (Додатково)

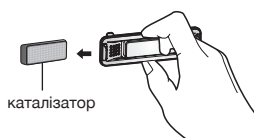

7. Трохи підніміть і вийміть дверні лотки.

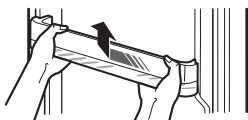

-  Перед тим як виймати приладдя, перевірте, чи цьому не заважатимуть продукти. Якщо можливо, вийміть усі продукти, щоб запобігти їх падінню тощо.

ЧИЩЕННЯ ХОЛОДИЛЬНИКА

 Не використовуйте для чищення бензол, розріджувач або Clogox™.

ПОПЕРЕДЖЕННЯ Ці речовини можуть пошкодити поверхню пристрою і спричинити пожежу.

Не розпилюйте воду на підключений до електромережі холодильник, адже це може призвести до ураження електричним струмом.

Не чистьте холодильник бензолом, розчинником або миючим засобом для автомобілів, це може призвести до виникнення пожежі.

1. Від'єднайте кабель живлення холодильника від мережі.
2. Злегка змочіть водою серветку з м'якої тканини без ворсу або паперовий рушник.

 Не використовуйте для очищення холодильника мийні засоби, це може пошкодити фарбу на його поверхнях чи призвести до ушкодження.

3. Витріть холодильник усередині та зовні, дайте йому просохнути.
4. Під'єднайте кабель живлення холодильника до мережі.

ЗАМІНА ЛАМПИ ВНУТРІШНЬОГО ОСВІТЛЕННЯ

 Щодо заміни світлодіодної лампи звертайтеся до кваліфікованих спеціалістів.

Усунення несправностей

ПРОБЛЕМА	РІШЕННЯ
Пристрій не працює або надто висока температура.	<ul style="list-style-type: none"> Перевірте, чи штепсель кабелю живлення належним чином вставлено в розетку. Перевірте, чи правильно налаштовано регулятор температури на передній панелі. Перевірте, чи не світить на пристрій сонце і чи немає поблизу інших джерел тепла. Перевірте, чи не надто близько до стіни розташована задня стінка холодильника.
Продукти в холодильнику заморожуються.	<ul style="list-style-type: none"> Перевірте, чи не налаштовано регулятор температури на передній панелі на найнижчу температуру. Перевірте, чи не надто низька температура середовища. Перевірте, чи зберігаються продукти з великим умістом води в найхолоднішій ділянці холодильника.
Чутно незвичні шуми.	<ul style="list-style-type: none"> Перевірте, чи пристрій встановлено на стійку і рівну підлогу. Перевірте, чи не надто близько до стіни розташована задня стінка холодильника. Перевірте, чи не впали за або під холодильник сторонні предмети. Перевірте, чи шум не лунає з компресора пристрою. З холодильника може лунати цокання; це звичне явище. Цей звук виникає через стискання або розширення компонентів холодильника.
Передні кути та сторони холодильника нагріваються, і утворюється конденсат.	<ul style="list-style-type: none"> По передніх кутах пристрою встановлено теплозахисні трубки, щоб уникнути утворення конденсату. Коли підіймається зовнішня температура, вони не завжди допомагають. Проте це не є несправністю. За дуже вологої погоди конденсат може утворюватися на зовнішній поверхні пристрою, коли волога в повітрі контактує з холодною поверхнею пристрою.
Льодогенератор не працює.	<ul style="list-style-type: none"> Чи витримано необхідні 12 годин з моменту встановлення і до моменту спроби приготувати лід? Можливо, функція створення льоду була відключена вручну? Перевірте, чи не занадто висока температура встановлена для морозильної камери. Спробуйте встановити нижчу температуру для морозильної камери.
Диспенсер води не працює.	<ul style="list-style-type: none"> Вода в лотку замерзла через занадто низьку температуру в холодильнику. Спробуйте встановити на цифровому дисплеї більш високу температуру. Чи заповнений лоток водою? Перевірте, чи правильно заповнений лоток для води.

ПРОБЛЕМА	РІШЕННЯ
Чутно, як у холодильнику булькотить рідина.	<ul style="list-style-type: none"> • Це холодоагент, який охолоджує внутрішні деталі холодильника.
У холодильнику неприємний запах.	<ul style="list-style-type: none"> • Перевірте, чи не зіпсувалися якісь продукти. • Продукти із сильним запахом (наприклад, рибу) слід загортати, щоб запах не поширювався по холодильнику. • Періодично мийте морозильну камеру і викидайте зіпсовані чи підозрілі продукти.
На стінках пристрою є шар наморозі.	<ul style="list-style-type: none"> • Перевірте, чи не заблоковано вентиляційні отвори продуктами всередині холодильника. • Розкладіть продукти якомога далі один від одного, щоб покращити циркуляцію повітря. • Перевірте, чи належним чином зачинено дверцята.
На внутрішніх стінках пристрою і на овочах утворюється конденсат.	<ul style="list-style-type: none"> • Продукти з високим умістом води зберігаються без обгортки за високого рівня вологи або на довгий час залишено відкритими дверцята холодильника. • Зберігайте продукти в обгортці або в герметичних контейнерах.
Не горять лампи в морозильній камері та в холодильнику.	<ul style="list-style-type: none"> • Лампи можуть вимикатися, якщо дверцята морозильної камери і холодильника одночасно залишаються відчиненими протягом 2 або більше секунд. Зачиніть дверцята, а потім відчиніть їх знов.

Нотатки

Обмеження температури навколишнього середовища

Цей холодильник розроблено для роботи за температури відповідно до класу температури, як вказано на таблиці з технічними даними.

Клас	Символ	Температура оточення (°C)	
		IEC 62552 (ISO 15502)	ISO 8561
Холодний помірний	SN	від +10 до +32	від +10 до +32
Помірний	N	від +16 до +32	від +16 до +32
Вологий тропічний	ST	від +16 до +38	від +18 до +38
Сухий тропічний	T	від +16 до +43	від +18 до +43



На внутрішню температуру впливають такі фактори: розташування холодильника/морозильної камери, навколишня температура і частота відкривання дверцят. Щоб компенсувати негативний вплив цих чинників, налаштуйте температуру відповідним чином.

Правильна утилізація виробу

(Відходи електричного та електронного обладнання)

Ukrainian



(Стосується країн, в яких запроваджено системи розподіленої утилізації)

Ця позначка на виробі, аксесуарах або в документації до них вказує, що виріб, а також відповідні електронні аксесуари (наприклад, зарядний пристрій, гарнітура, USB-кабель) не можна викидати разом із побутовим сміттям після завершення терміну експлуатації. Щоб запобігти можливій шкоді довкіллю або здоров'ю людини через неконтрольовану утилізацію, утилізуйте це обладнання окремо від інших видів відходів, віддаючи його на переробку та уможливаючи таким чином повторне використання матеріальних ресурсів.

Фізичні особи можуть звернутися до продавця, у якого було придбано виріб, або до місцевого урядового закладу, щоб отримати відомості про місця та способи нешкідливої для довкілля вторинної переробки виробу.

Корпоративним користувачам слід звернутися до свого постачальника та перевірити правила й умови договору про придбання. Цей виріб потрібно утилізувати окремо від інших промислових відходів.

Щоб дізнатися більше про методи безпечної утилізації та переробки, завітайте на наш веб-сайт www.samsung.com або зателефонуйте за наведеним нижче номером гарячої лінії служби SAMSUNG WORLD WIDE.



L'va Tolstogo st., 57 Kiev 01032, Ukraine
0-800-502-000
www.samsung.com/ua/support (Ukrainian)
www.samsung.com/ua_ru/support (Russian)



Тоңазытқыш пайдаланушы нұсқаулығы



мүмкіндіктерді елестетіңіз

Samsung бұйымын сатып алғаныңызға рахмет.

Мазмұны

ҚАУІПСІЗДІК ТУРАЛЫ АҚПАРАТ	02
ТОҢАЗЫТҚЫШ ПАРАМЕТРЛЕРІН ОРНАТУ	17
SAMSUNG ТОҢАЗЫТҚЫШЫН ІСКЕ ПАЙДАЛАНУ	21
АҚАУЛЫҚТЫ ТҮЗЕТУ	29

Қауіпсіздік туралы ақпарат

	Символ Кедендік одақтың 005/2011 техникалық регламентіне сәйкес қолданылады және осы өнімнің қаптамасын екінші рет пайдалануға арналмағанын және жоюға жататынын көрсетеді. Осы өнімнің қаптамасын азық-түлік өнімдерін сақтау үшін пайдалануға тыйым салынады.
	Символ қаптаманы жою мүмкіндігін көрсетеді. Символ сандық код және/немесе әріп белгілері түріндегі қаптама материалының белгісімен толықтырылуы мүмкін.

жоқ не қолдана білмейтін адамдар (балаларды қоса алғанда), өз қауіпсіздігін қамтамасыз ететін адамның нұсқауы немесе қадағалауы бойынша пайдалануға тиіс.

- Осы пайдаланушы нұсқаулығында көрсетілген "Ескертулер" мен "Қауіпсіздік нұсқауларында", орын алуы ықтимал жағдайлар мен оқиғалардың барлығы бірдей қамтылмаған. Құрылғыны абайлап, сақтықпен орнатуға, күтім көрсетуге, іске қосуға өзіңіз міндеттісіз.
- Себебі төменде көрсетілген құрылғыны іске қосу нұсқауларында әр түрлі үлгілер қамтылғандықтан, тоңазытқышыңыздың

ҚАУІПСІЗДІК ТУРАЛЫ АҚПАРАТ

- Құрылғыны іске қосар алдында, осы нұсқаулықты мұқият оқып шығып, кейін қарап жүру үшін сақтап қойыңыз.
- Құрылғыны тек осы пайдаланушы нұсқаулығында көрсетілген мақсатта ғана қолданыңыз. Бұл құрылғыны кембағал, сезім мүкістігі бар немесе ақыл-есі кем, құрылғыны қолдану тәжірибесі

техникалық сипаттамасы, осы нұсқаулықта көрсетілген құрылғылардан сәл өзгеше болуы мүмкін. Салқындатқыш ретінде R-600a немесе R-134a пайдаланылған.

Тоңазытқышыңызда қандай тоңазытқыш сұйық қолданылғанын, құрылғының артындағы компрессордың жапсырмасынан немесе құрылғының ішіндегі техникалық ақпарат тақтайшасынан қараңыз. Егер құрылғыда тұтанғыш газ (R-600a сұйығы) қолданылса, құрылғыны дұрыс тастау үшін жергілікті мекемеге хабарласыңыз.

- Құрылғыны уәкілетті қызмет көрсету технигінен басқа адам жөндесе қауіпті болып табылады. Квинсландта – уәкілетті қызмет көрсету маманы, қақпақты алып жөндеу немесе қызмет көрсету жұмыстарын жасау үшін, Газбен жұмыс істеу рұқсатына немесе көміртегілі салқындатқыштарға арналған лицензияға ие болуға ТИИС. (Австралияда ғана)
- Салқындатқыш сұйық аққан жағдайда газ бен ауа аралас тұтанғыш қоспа пайда болмас









үшін, құрылғы тұратын бөлменің кеңдігі, салқындатқыш сұйықтың мөлшеріне байланысты анықталады.

- Қандай да бір жері бүлінген құрылғыны ешқашан іске қоспаңыз. Егер күмәндансаңыз, дилерге хабарласып кеңес алыңыз. Бөлменің ауданы R-600a тоңазытқыш сұйығының әр 8 г-на 1 м³ болуға тиіс. Құрылғыңыздағы тоңазытқыш сұйықтың мөлшері, құрылғының ішіндегі техникалық параметр тақтайшасында көрсетілген.
- Тоңазытқыш сұйық түтіктерден атқыласа, тұтануы немесе көзге зақым келтіруі мүмкін. Тоңазытқыш сұйық түтіктен аққан кезде құрылғының қасында ашық оттың болмауын қамтамасыз етіп, тұтанғыш заттарды алыс қойыңыз да, бөлмені дереу желдетіңіз.
- Бұлай істемесеңіз, өрт немесе жарылыс шығуы мүмкін.

Қауіпсіздікке қатысты маңызды белгілер және сақтық шаралары:



Ауыр жарақат немесе өлімге әкелетін қатерлі жағдайлар немесе қауіпті әрекеттер.

 АБАЙЛАҢЫЗ	Кішігірім жарақат немесе мүлікке зиян келтіретін қатерлі жағдайлар немесе қауіпті әрекеттер.
	Әрекет ЕТПЕҢІЗ.
	БҰЗБАҢЫЗ.
	Қол ТИГІЗБЕҢІЗ.
	Нұсқауларды мұқият орындаңыз.
	Ашаны розеткадан суырыңыз.
	Электр тоғының қатеріне түспес үшін құрылғыны жерге қосыңыз.
	Қызмет көрсету орталығына хабарласып көмек алыңыз.
	Ескерім.

Бұл ескерту белгілері сіз немесе басқа адамдар жарақаттанып қалуға жол бермеу үшін қажет. Бұларды мұқият орындаңыз. Осы бөлімді оқып болғаннан кейін, келешекте қарап жүру үшін сенімді жерге сақтап қойыңыз.

СЕ Ескерімі

Бұл өнімнің Еуропалық одақтың №643/2009 ережесі бойынша қабылданған Төмен кернеу стандартына (2006/95/ЕС),

Электрмагнитті сыйысымдылық стандартына (2004/108/ЕС), Денсаулық және Қауіпсіздік стандартына (2011/65/EU), Комиссия стандартына (EU) № 1060/2010 және Эко-дизайн стандартына (2009/125/ЕС) сәйкестігі анықталған. (Еуропалық одақта сатылатын өнімдер үшін)



ТАСЫМАЛДАУ ЖӘНЕ ОРНАТУҒА ҚАТЫСТЫ ҚАТАҢ ЕСКЕРТУЛЕР

- ★ • Құрылғыны тасымалдау және орнату барысында, салқындату жүйесінің ешбір бөлігіне зақым келтірмеу үшін өте абайлау керек.
- Түтіктен ағып тұрған салқындатқыш газ жануы немесе көзге зақым келтіруі мүмкін. Егер сұйық аққанын байқасаңыз, ашық от көзінен немесе басқа да тұтандыруы мүмкін заттардан алыс ұстаңыз да, құрылғы тұрған бөлмені бірнеше минут желдетіңіз.
- Бұл құрылғыда изобутан салқындатқыш сұйығының (R-600a) шамалы мөлшері бар және бұл қоршаған ортаға жоғары деңгейде сай келетін табиғи газ болса да, тұтанғыш

газ болып табылады.
Құрылғыны тасымалдау және орнату барысында, салқындатқыш жүйенің ешбір бөлігіне нұқсан келмес үшін өте абайлау керек.

- Тоңазытқышты тасымалдағанда және орнатқанда оның арт жағында орнатылған су түтігіне қол тигізбеңіз.
- Себебі тоңазытқышқа зақым келіп, су сауытын пайдалану мүмкін болмай қалуы мүмкін.



ОРНАТУҒА ҚАТЫСТЫ ҚАТАҢ ЕСКЕРТУ БЕЛГІЛЕРІ

- Электр бөлшектерінің қаптамасына нұқсан келсе, электр қатері пайда болуы немесе өрт шығуы мүмкін.
- Бұл тоңазытқышты күн сәулесі тура түсетін жерге не пештің, бөлме қыздырғыштың немесе басқа құрылғылардың қызуына тақатып қоймаңыз.
- Бірнеше ағытпасы бар розеткаға бірнеше құрылғыны қатар жалғамаңыз. Тоңазытқышты әрқашан тек өзіне арналған, кернеуі құрылғының техникалық тақтайшасындағы кернеуге сай

келетін жеке розеткаға жалғау керек.

- Сонда құрылғы тамаша жұмыс істейді және үйдегі электр желісінің жүктемесінің шамадан тыс артуына, нәтижесінде сымдар қызып өрт шығу қатерінің орын алуына жол бермейді.
- Босап тұрған розеткаға ашаны сұқпаңыз.
- Өрт шығуы немесе электр қатері орын алуы мүмкін.
- Жарылып қалған немесе ұзына бойына нұқсан келген, немесе ұшы бүлінген сымдарды қолданбаңыз.
- Қорек сымын ешқашан қатты тартпаңыз немесе майыстырмаңыз.
- Қуат сымын майыстырмаңыз немесе байламаңыз.
- Қорек сымын металл заттың үстіне ілмеңіз, қорек сымының үстіне ауыр зат қоймаңыз, қорек сымын заттардың арасына қыстырмаңыз немесе құрылғының артындағы орынға салмаңыз.
- Тоңазытқышты жылжитқан кезде, ашаны басып кетпеуге немесе бүлдіріп алмауға тырысыңыз.

- Себебі электр қатері орын алуы немесе өрт шығуы мүмкін.
- Тоңазытқыш қасында аэрозольдарды қолданбаңыз.
- Тоңазытқыш қасында қолданылған аэрозольдар жарылыс немесе өрт шығуға себеп болуы мүмкін.
- Қорек сымдарын қатты майыстырмаңыз немесе үстіне ауыр зат қоймаңыз.



- Бұл тоңазытқышты қолданар алдында, нұсқауларға сай орнатып, дұрыс жерге орналастыру керек.
- Құрылғыны ылғал жерге немесе құрылғыға су тиіп кетуі мүмкін жерге орнатпаңыз.
- Электр бөлшектерінің қаптамасына нұқсан келсе, электр қатері пайда болуы немесе өрт шығуы мүмкін.
- Ашаны розеткаға сымын төмен салбыратып дұрыс жалғау керек.
- Егер ашаның түп жағын жоғары қаратып жалғасаңыз, қуат сымы қиылып, өрт немесе электр қатері орын алуы мүмкін.
- Тоңазытқыштың артында тұрған ашаның жаншылып, немесе бүлініп қалмағанын тексеріңіз.
- Тоңазытқышты жылжитқан

- кезде, ашаны басып кетпеуге немесе бүлдіріп алмауға тырысыңыз.
- Бұндай жағдайда өрт қатері орын алуы мүмкін.
- Орам материалдарын балалардан алыс ұстаңыз.
- Балалар оларды бастарына киіп алса, тұншығып, мерт болуы мүмкін.
- Бұл құрылғыны ашасына қол жететін етіп орнату керек.
- Бұлай орнатпаған жағдайда, жылыстап шыққан электр тоғы электр немесе өрт қатеріне ұшыратуы мүмкін.
- Бұл құрылғыны қыздырғыштың, тұтанғыш материалдың қасына орнатпаңыз.
- Бұл құрылғыны ылғалды, майлы немесе шаңды жерге, күн сәулесі тура түсетін немесе сулы (жаңбыр тамшылары) жерге орнатпаңыз.
- Бұл құрылғыны газ жылыстап шығуы мүмкін жерге орнатпаңыз.
- Себебі электр қатері орын алуы немесе өрт шығуы мүмкін.
- Тоңазытқышқа шаң немесе су кірсе, ашасын суырып алып, Samsung Electronics қызмет көрсету орталығына

хабарласыңыз.

- Әйтпесе өрт шығу қаупі бар.
- Құрылғының үстіне шықпаңыз немесе зат қоймаңыз (мысалы, кір, жанып тұрған шамдар, тұтатылған шылым, ыдыстар, химикаттар, металл заттар т.с.с.).
- Себебі электр қатері, өрт немесе құрылғыға байланысты ақау немесе жарақат алу қаупі пайда болуы мүмкін.



• Құрылғыны жерге дұрыс тұйықтау керек.

- Құрылғыны газ құбырына, пластик су құбырына немесе телефон жүйесіне тұйықтамаңыз.
- Тоңазытқышты міндетті түрде тоңазытқыштан жылыстап шыққан электр тоғына соғылып қалмау немесе өрт қатерін болдырмау үшін жерге қосу керек.
- Себебі электр қатері, өрт, жарылыс немесе құрылғыға байланысты ақау пайда болуы мүмкін.
- Қорек сымын ешқашан дұрыс жерге қосылмаған розеткаға қоспаңыз және оның жергілікті және мемлекеттік стандарттарға сай келетініне көз жеткізіңіз.



- Егер қорек сымы бүлінсе, оны дереу өндірушіге немесе оның уәкілетті агентіне ауыстырту керек.
- Тоңазытқыштағы сақтандырғышты білікті техник немесе қызмет көрсету компаниясы ауыстыруға тиіс.
- Бұлай істемеген жағдайда, электр қатері пайда болуы немесе адам жарақат алуы мүмкін.



ОРНАТУҒА ҚАТЫСТЫ "АБАЙЛАҢЫЗ" БЕЛГІЛЕРІ



- Құрылғының корпусындағы немесе орнату үшін қолданылған бөліктеріндегі желдеткіш саңылауларды бітемей ашық ұстаңыз.
- Құрылғыны орнатып болғаннан кейін 2 сағат қоя тұрыңыз.
- Бұл құрылғыны орнату немесе оған қатысты кез келген жөндеу жұмыстарын білікті маманға немесе қызмет көрсету компаниясына тапсыруды ұсынамыз.
- Бұлай істемеген кезде, электр қатері, өрт, жарылыс, құрылғыға байланысты ақау немесе жарақат алу қаупі пайда болуы мүмкін.



ІСКЕ ҚОЛДАНУҒА ҚАТЫСТЫ ҚАТАҢ ЕСКЕРТУ БЕЛГІЛЕРІ

- ☐ • Ашаны су қолыңызбен ұстамаңыз.
- Себебі электр қатері орын алуы мүмкін.
- Құрылғының үстіне зат қоймаңыз.
- Есікті ашқанда немесе жапқанда, заттар құлап кетіп, адам жарақат алуы немесе және/не мүлікке зиян келуі мүмкін.
- Су құйылған заттарды тоңазытқыштың үстіне қоймаңыз.
- Төгіліп қалса, өрт шығуы немесе электр қатері пайда болуы мүмкін.
- Мұздатқыш бөліктің ішкі қабырғасын немесе мұздатқыш бөліктің ішінде тұрған заттарды су қолмен ұстамаңыз.
- Теріні қарып кетуі мүмкін.
- Тұтанғыш спрей, тұтанғыш заттар, құрғақ мұз, дәрі-дәрмек немесе химикаттар тәрізді температураға сезімтал заттарды құрылғының қасында пайдаланбаңыз немесе оның ішіне қоймаңыз.
- Тоңазытқыштың ішіне буланғыш немесе тұтанғыш заттарды (бензол, сұйылтқыш, пропан

- газы, спирт, эфир, СГ және т.с.с. заттарды) сақтамаңыз.
- Бұл тағам сақтауға ғана арналған тоңазытқыш.
- Себебі өрт шығуы немесе жарылыс шығуы мүмкін.
- Фармацевтикалық өнімдерді, ғылыми материалдарды немесе температураға сезімтал заттарды тоңазытқышта сақтамаңыз.
- Температурасын қатаң бақылап отыруды қажет ететін өнімдерді тоңазытқышта сақтамаңыз.
- Тоңазытқыш/мұздатқыштың ішіне өндіруші арнайы рұқсат етпеген электр құрылғыларын қоюға немесе қолдануға болмайды.
- Егер фармацевтикалық заттың немесе түтіннің иісін сезсеңіз, қуат ашасын дереу ағытып, Samsung Electronics қызмет көрсету орталығына хабарласыңыз.
- Тоңазытқышқа шаң немесе су кірсе, ашасын суырып алыңыз да, Samsung Electronics қызмет көрсету орталығына хабарласыңыз.
- Әйтпесе өрт шығу қаупі бар.
- Егер газдың жылыстап шыққанын байқасаңыз, ашық от көзінен немесе басқа да

- тұтандыруы мүмкін заттарды алыс ұстаңыз да, құрылғы тұрған бөлмені бірнеше минут желдетіңіз.
- Жібіту үрдісін жылдамдату үшін, өндіруші ұсынған құралдардан басқа механикалық заттарды не басқа құралдарды қолданбаңыз.
 - Тоңазытқыш жүйені бүлдіріп алмаңыз.
 - Құрылғының бетіне құрт-құмырысқа жойғыш тәрізді ұшқыш спрейді шашпаңыз.
 - Адамдарға зиянды болып ғана қоймай, электр, өрт қатерін тудыруы немесе құрылғыға зақым келтіруі мүмкін.
 - Тоңазытқыштың ішін құрғату үшін шаш кептіргішті қолданбаңыз. Тоңазытқыштың ішіне жағымсыз иісті кетіру үшін жанып тұрған шамды қоймаңыз.
 - Себебі электр қатері орын алуы немесе өрт шығуы мүмкін.
 - Су сауытын, мұз науасын және мұз текшелері науасын ауыз суымен ғана (минералды немесе тазартылған сумен) толтырыңыз.
 - Сауытқа шай, сок немесе энергетикалық сусын құймаңыз, себебі мұздатқышқа зақым келуі мүмкін.
 - Балаларға есікке асылып тұруға рұқсат бермеңіз. Себебі ауыр жарақат алуы мүмкін.
 - Балалар қамалып қалуы мүмкін. Балаларға тоңазытқыштың ішіне кіруге жол бермеңіз.
 - Тоңазытқыштың қасында болмаған кезде есігін ашық қалдырмаңыз және балаларға тоңазытқыштың ішіне кіруге жол бермеңіз.
 - Сәбилер мен балалардың тартпаға кіруіне жол бермеңіз.
 - Қамалып қалып, тұншығу немесе жарақат алуға байланысты мерт болу қаупі бар.
 - Жібіту үрдісін жылдамдату үшін, өндіруші ұсынған құралдардан басқа механикалық заттарды не басқа құралдарды қолданбаңыз.
 - Тоңазытқыш жүйені бүлдіріп алмаңыз.
 - Тоңазытқыштың сөресін төңкеріп қоймаңыз. Сөренің тірегіші жұмыс істей алмайды.
 - Шыны сөре құлап кетіп, адам жарақат алуы мүмкін.
 - Тоңазытқыштың сөресін тартпа қойылатын жерге қоймаңыз. Қатты салмақ салсаңыз, ішкі қабырғасы немесе әйнегі

сынып қалуы мүмкін.

- Адам жарақат алуы немесе мүлікке нұқсан келуі мүмкін.



- Газ жылыстап шыққан кезде (пропан газы, сұйылтылған, т.с.с. газ) ашаға қол тигізбей, бөлмені дереу желдетіңіз. Құрылғыға немесе қуат сымына қол тигізбеңіз.
- Желдеткішті қолданбаңыз.
- Жарқыл шығып, жарылысқа немесе өртке ұласуы мүмкін.
- Өндірушіден немесе оның қызмет көрсету агентінен алған LED шамдарын ғана қолданыңыз.
- Балаларды құрылғымен ойнамас үшін қадағалап отыру керек.
- Саусақтарыңызды "қыстырып алатын аумақтардан" алыс ұстаңыз; есіктер мен корпустың арасына қажетіне орай шамалы орын қалдырылған.
- Балаларға есікке асылып тұруға рұқсат бермеңіз. Себебі ауыр жарақат алуы мүмкін.
- Балалар қамалып қалу қаупі бар. Балаларға тоңазытқышқа кіруге рұқсат бермеңіз.
- Бөтелкелерді құлап қалмас үшін бір-біріне өте жақын орналастырып қою керек.
- Бұл тек үйде тағам сақтауға

арналған құрылғы.

- Үлестіргіш тесікке және мұз жасағыштың себетіне ешқашан саусақтарыңызды немесе басқа заттарды салмаңыз.
- Адам жарақат алуы немесе мүлікке нұқсан келуі мүмкін.
- Қолдарыңызды, аяқтарыңызды немесе темір заттарды (мысалы, тіс шұқығыш т.с.с.) тоңазытқыштың астыңғы немесе артқы жақтарына салмаңыз.
- Себебі электр қатері орын алуы немесе жарақат алуыңыз мүмкін.
- Кез келген өткір қырлар жарақат алуға себеп болуы мүмкін.



- Құрылғыны өзіңіз жөндеуге, бөлшектеуге немесе өзгертуге әрекет жасамаңыз.
- Стандартты сақтандырғыштан басқа сақтандырғышты (мысалы, мыс, темір сым т.с.с.) пайдаланбаңыз.
- Құрылғыны жөндеу немесе қайта орнату қажет болған кезде, ең жақын орналасқан қызмет орталығына хабарласыңыз.
- Бұлай істемеген кезде, электр қатері, өрт, құрылғыға байланысты ақау немесе

жарақат алу қаупі пайда болуы мүмкін.

- Егер құрылғыдан тосын шуыл, көңірсіген немесе түтін иісі шықса, ашаны дереу розеткадан суырыңыз да, жақын қызмет көрсету орталығына хабарласыңыз.

- Бұлай істемесеңіз, электр қатері пайда болуы немесе өрт шығуы мүмкін.
- Тоңазытқыштың ішкі шамдарын ауыстырар алдында ашаны розеткадан суырыңыз.
- Себебі, электр тоғына түсу қатері бар.
- Шамды ауыстыру қиынға соқса, қызмет көрсету технигіне хабарласыңыз.
- Егер құрылғы LED шамымен жабдықталса, шамның қақпағын және LED шамын өзіңіз ағытпаңыз.
- Қызмет көрсету технигіне хабарласыңыз.
- Ашаны розеткаға мықтап сұғыңыз. Зақым келген ашаны, қорек сымын немесе босап қалған розетканы пайдаланбаңыз.
- Себебі электр қатері орын алуы немесе өрт шығуы мүмкін.
- Су құйылған сауытты

құрылғының үстіне қоймаңыз.

- Төгіліп қалса, өрт шығуы немесе электр қатері пайда болуы мүмкін.
- Ультракүлгін LED шамына ешқашан ұзақ уақыт тура қарамаңыз.
- Себебі ультракүлгін сәулелердің әсерінен көзіңіз талығуы мүмкін.



АБАЙЛАҢЫЗ

ІСКЕ ҚОЛДАНУҒА ҚАТЫСТЫ ЕСКЕРТУ БЕЛГІЛЕРІ

- Құрылғыны барынша жақсы жұмыс істету үшін,
- Тағамдарды құрылғының артқы жағындағы желдеткіш саңылауларға өте жақын қоймаңыз, себебі тоңазытқыш бөліктің ішіндегі ауаның еркін айналуына кедергі жасайды.
- Тағамдарды тоңазытқыш ішіне қояр алдында, дұрыс ораңыз немесе ауа кірмейтін сауыттарға салыңыз.
- Мұздатқыңыз келген тағамды, бұрыннан тұрған тағамның қасына қоймаңыз.
- Мұздатқыш бөлікке стакандарды немесе шөлмектерді немесе газдалған сусындарды қоймаңыз.
- Сауыт мұздап, жарылып кетіп,

- адам жарақат алуы мүмкін.
- Мұздатылған тағамдардың макс. сақтау уақыты мен жарамдылық мерзіміне назар аударыңыз.
 - Үш аптадан аз уақытқа кететін кезде тоңазытқышты тоқтан ажыратудың қажеті жоқ. Дегенмен, үш аптаға немесе одан көп уақытқа кетсеңіз, барлық тағамдарды алыңыз. Тоңазытқышты тоқтан ажыратып, тазалаңыз да, шайып құрғатыңыз.
 - Мұздатқыш камераға газдалған сусындарды қоймаңыз. Бөтелке немесе шыны сауыттарды мұздатқыш бөлікке қоймаңыз.
 - Ішіндегісі мұздаған кезде шыны сынып, адам жарақат алуы немесе мүлікке зиян келуі мүмкін.
 - Тоңазытқыштың функцияларына өзгеріс енгізбеңіз немесе өзгертпеңіз.
 - Өзгертулердің нәтижесінде адам жарақат алуы және/немесе мүлікке нұқсан келуі мүмкін. Осы дайын құрылғыға 3-ші тарап енгізген кез келген өзгеріске Samsung тарапынан кепілді қызмет көрсетілмейді, сондай-ақ, Samsung 3-ші тарап енгізген өзгертуден туындаған, қауіпсіздікке қайшы жағдайлар немесе зиян үшін

- жауапкершілік көтермейді.
- Ауа саңылауларын бітемеңіз.
 - Егер ауа саңылаулары бітелсе, әсіресе пластик қалтамен бітелсе, тоңазытқыш қатты салқындап кетуі мүмкін.
 - Тоңазытқыштағы мұз жасайтын құралды ғана пайдаланыңыз.
 - Ішіндегі артық ылғалды сүртіңіз де, есіктерін ашық қалдырыңыз.
 - Әйтпесе, жағымсыз иіс, зең пайда болуы мүмкін.
 - Тоңазытқыш су болып қалса, ашасын розеткадан суырып, Samsung Electronics қызмет көрсету орталығына хабарласыңыз.
 - Шынының бетін қатты соғуға немесе оған қатты салмақ салуға болмайды.
 - Сынған шыны адамға зақым және/немесе мүлікке зақым келтіруі мүмкін.
 - Саусақтарыңыз қыстырылып қалмау үшін абай болыңыз.

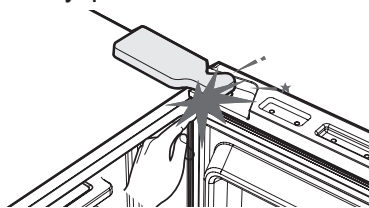

- Тоңазытқыштың қосымша элементі болып табылатын қапсырманың кілтін абайлап

ұстаңыз. Адам жарақат алуы немесе баланың көзіне зақым келуі мүмкін.

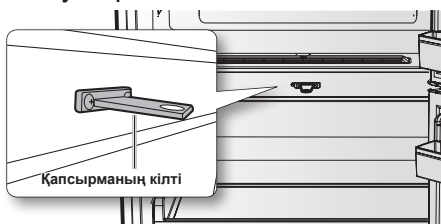

- Егер мұздатқыш пен тоңазытқыштың есігі 2 секунд немесе одан ұзақ ашық қалса, мұздатқыш пен тоңазытқыштың шамдары сөніп қалуы мүмкін.
- Есіктер жабылып, қайта ашылған кезде шамдар қайта жанады.



ТАЗАЛАУ ЖӘНЕ КҮТІМ КӨРСЕТУГЕ БАЙЛАНЫСТЫ ЕСКЕРТУ БЕЛГІЛЕРІ

- ★ • Тазалағыш құралдарды бейнебетке тура шашпаңыз.
- Бейнебетке басылған қаріптер түсіп қалуы мүмкін.
- Құрылғыға су тәрізді бөгде зат кіріп кетсе, ашасын розеткадан суырып, ең жақын қызмет көрсету орталығына хабарласыңыз.
- Бұлай істемесеңіз, электр

қатері немесе өрт пайда болуы мүмкін.

- Қорек ашасының ағытпаларындағы және контакт тұстарындағы шаң немесе су тәрізді бөгде заттардың барлығын, құрғақ шүберекті пайдаланып уақытылы тазалаңыз.
- Ашасын суырып, құрғақ шүберекпен тазалаңыз.
- Бұлай істемесеңіз, электр қатері немесе өрт пайда болуы мүмкін.
- Құрылғыға тура су шашып тазалауға болмайды.
- Бензол, сұйылтқыш немесе Слогох, хлоридті пайдаланып тазаламаңыз.
- Себебі бұндай заттар құрылғының беткі қаптамасын бүлдіруі және өрт шығаруы мүмкін.
- Үлестіргіш тесікке ешқашан саусақтарыңызды немесе басқа заттарды сұқпаңыз.
- Адам жарақат алуы немесе мүлікке нұқсан келуі мүмкін.



- Тазалау немесе күтім көрсету жұмыстарын іске асырмай тұрып, құрылғыны розеткадан ағытыңыз.

- Бұлай істемесеңіз, электр қатері немесе өрт пайда болуы мүмкін.



ҚҰРЫЛҒЫНЫ ТАСТАУҒА ҚАТЫСТЫ ҚАТАҢ ЕСКЕРТУ БЕЛГІЛЕРІ

- ★ • Балалар құрылғы ішіне оңай кіріп кетуге жол бермеу үшін сөрелерін алмаңыз.
- Құрылғыны тастар алдында, артындағы түтіктердің ешбіріне нұқсан келмегеніне көз жеткізіңіз.
- Салқындатқыш ретінде R-600a немесе R-134a пайдаланылған. Тоңазытқышта қандай салқындатқыш сұйық қолданылғанын, құрылғының артындағы компрессордың жапсырмасынан немесе құрылғының ішіндегі техникалық ақпарат тақтайшасынан қараңыз. Егер осы құрылғыда тұтанғыш газ (R-600a сұйығы) қолданылса, осы құрылғыны дұрыс тастау үшін жергілікті әкімшілік мекемеге хабарласыңыз. Изоляция газы ретінде циклопентан қолданылған.

Изоляция материалындағы газды тастау үшін арнайы қоқысқа тастау шарасы орындалуға тиіс.

Осы құрылғыны қоршаған ортаға қауіпсіз түрде тастау үшін жергілікті уәкілетті мекемеге хабарласыңыз.

Құрылғыны тастар алдында, оның артындағы түтіктердің ешбіріне нұқсан келмегеніне көз жеткізіңіз. Түтіктерді ашық жерде сындыру керек.

- Осы немесе басқа тоңазытқыш/тарды тастаған кезде, кішкене балалар немесе жануарлар қамалып қалмау үшін, есігін/есігінің тығыздағышын, есігінің бекітпесін алыңыз. Балаларды құрылғыға кіріп ойнамау үшін қадағалап отыру керек.
- Егер ішінде бала қамалып қалса, жарақат алуы және тұншығып мерт болуы мүмкін.
- Осы құрылғының орам материалдарын қоршаған ортаға зиян келтірмейтін етіп тастау керек.
- Орам материалдарының барлығын балалардың қолы жетпейтін жерде ұстаңыз, себебі орам материалдары балалар үшін қауіпті болуы мүмкін.

- Егер бала дорбаны басына киіп алса, тұншығып қалуы мүмкін.



ҚҰРЫЛҒЫНЫ ТИІСТІ ТҮРДЕ ҚОЛДАНУҒА ҚОСЫМША КЕҢЕС

- Тоқ өшіп қалған жағдайда, жергілікті электр қуатымен жабдықтау компаниясына телефон соғып, тоқ қанша уақыттан кейін қосылатынын сұраңыз.
- Тоқ бір немесе екі сағат ішінде қалпына келсе, тоңазытқыштың температурасына әсер етпейді. Дегенмен, тоқ сөніп тұрған кезде тоңазытқыштың есігін барынша аз ашу керек.
- Тоқ 24 сағаттан көп сөнетін жағдайда, мұздатылған тағамдардың барлығын алыңыз.
- Тоңазытқышпен бірге кілт берілсе, бұл кілттерді балалардың қолы жетпейтін, құрылғыдан алыс жерде сақтау керек.
- Құрылғыны температурасы осы құрылғы үшін арнайы көрсетілген төмен температура ауқымынан төмен жерге ұзақ уақыт қойғанда (тағамдар жібіп кетуі немесе мұздатылған

тағам салынатын бөліктегі температура тым жылы болып кетуі мүмкін) тұрақты жұмыс істемеуі мүмкін.

- Төмен температурада тез бүлінетін банан, қарбыз тәрізді тағамдарды сақтамаңыз.
- Құрылғыңызға мұз қатпайды, басқаша айтқанда, мұзды қолдан жібітудің қажеті жоқ, себебі бұл автоматты түрде орындалады.
- Жібіту барысында температураның жоғарылауы ISO стандартына сай келеді. Бірақ құрылғыны жібіту барысында мұздатылған тағамның температурасы жоғарылап кетуге жол бергіңіз келмесе, мұздатылған тағамды бірнеше қабат газетке ораңыз.
- Тоңазытқышты жібіту барысында мұздатылған тағам температурасының сәл көтерілуі, оны сақтау мерзімін қысқартады.
- Мұздатылған тағамды әбден жібітіп болғаннан кейін қайта мұздатпаңыз.

Қуатты үнемдеу туралы кеңес

- Құрылғыны салқын, құрғақ, жеткілікті түрде желдетілетін жерге орнатыңыз. Оны күн сәулесі тура түсетін жерден және қызу көздерінен (мысалы, батарея) алыс қойыңыз.
- Құрылғының саңылаулары мен торкөздерін ешқашан бітемеңіз.
- Жылы тағамды тоңазытқыш ішіне қояр алдында салқындатыңыз.
- Мұздатылған тағамды жібіту үшін тоңазытқышқа қойыңыз. Содан кейін мұздатылған тағамдардың төмен температурасын тоңазытқыштағы тағамды салқындату үшін қолдануға болады.
- Тағам салғанда немесе тағамды алған кезде құрылғының есігін ұзақ уақыт ашып қоймаңыз. Есікті неғұрлым аз уақытқа ашсаңыз, мұздатқышқа аз мұз қатады.
- Орнатқан кезде оң жағы мен сол жағынан, арты мен үстіңгі жағынан бос орын қалдырыңыз. Бұл қуатты аз жұмсап, электр қуаты төлемдерін азайтуға көмектеседі.

- Қуатты барынша тиімді пайдалану үшін себеттер, тартпалар, сөрелер тәрізді ішкі керек-жарақтардың барлығын өндіруші көрсеткен жерлерге қойыңыз.

Тоңазытқыш параметрлерін орнату

ТОҢАЗЫТҚЫШТЫ ОРНАТУҒА ДАЙЫН БОЛУ

Samsung тоңазытқышын сатып алғаныңызбен құттықтаймыз.

Осы жаңа құрылғы ұсынатын соңғы заманғы функциялар мен мүмкіндіктерді рахаттана қолданасыз деп үміттенеміз.



ЕСКЕРТУ

- Бұл тоңазытқышты қолданар алдында, нұсқауларға сай орнатып, дұрыс жерге орналастыру керек.
- Құрылғыны тек осы пайдаланушы нұсқаулығында көрсетілген мақсатта ғана қолданыңыз.
- Кез келген жөндеу жұмысын тек білікті маман орындауға тиіс екенін қатаң түрде ұсынамыз.
- Осы құрылғының орам материалдарын қоршаған ортаға зиян келтірмейтін етіп тастау керек.
- Тоңазытқыштың ішкі шамын ауыстырар алдында ашаны розеткадан суырыңыз.
- Себебі, электр тоғына түсу қатері бар.

Тоңазытқышты орнатуға ең қолайлы жерді таңдау

- Күн сәулесі тура түспейтін жерді таңдаңыз.
- Едені тегіс (не барынша тегіс дерлік) жерді таңдаңыз.
- Тоңазытқыштың есіктерін оңай ашуға болатын кеңірек жерді таңдау керек.
- Тоңазытқышты жеткілікті орын шығарып, тегіс жерге орнату керек.
- Егер тоңазытқыш деңгейі дұрыс орнатылмаса, ішкі салқындату жүйесі дұрыс жұмыс істемей мүмкін.
- Пайдалану кезінде қажет етілетін жалпы аудан көлемі. Төменде берілген суретке және өлшемге қараңыз.

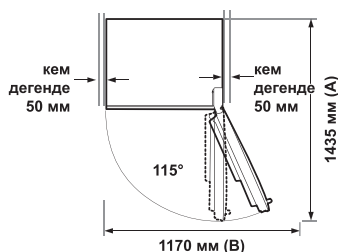
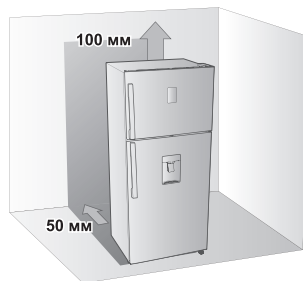

Жоғарыдағы суретте RT53H* көрсетілген.

Үлгі	A	B
RT53H*	1435	1170
RT50H*	1435	1170
RT46H*	1350	1045
RT43H*	1350	1045





- Орнатқан кезде оң, сол жағынан, арты мен үстіңгі жағынан жеткілікті орын қалдырыңыз. Бұл қуатты аз жұмсап, электр қуаты төлемдерін азайтуға көмектеседі.
- Тоңазытқышты 10°C -ден 43°C-ге дейінгі температуралық диапазонда орнатуызды сұраймыз.
- Жөндеу немесе күтім көрсетуге қатысты жұмыстарды жүзеге асыру кезінде құрылғыны оңай жылжытуға болатын етіп орнатыңыз.

АБАЙЛАҢЫЗ  Тоңазытқышты 10 °С -ден 43 °С-ге дейінгі температуралық диапазонда орнатуызды сұраймыз.

Егер сіздің тоңазытқышыңыз тым төмен немесе жоғары температура жағдайында орнатылған болса, ішкі салқындату жүйесі дұрыс істемеуі мүмкін.

АБАЙЛАҢЫЗ  Тоңазытқышты орнатқанда, жөндегенде немесе артқы жағын тазалағанда, құрылғыны алға қарай тура тартып шығарып, жұмысты аяқтағаннан кейін тура итеріп орнына қойыңыз. Сонымен қатар, еденнің тоңазытқыштың салмағын толық көтере алатынына көз жеткізіңіз. Әйтпесе, еденге нұқсан келтіруі мүмкін.

АБАЙЛАҢЫЗ  Қуат сымның артық қалған ұзын бөлігін, еденге тиіп, тоңазытқышты жылжитқан кезде дөңгелектері басып жаншып кетпес үшін, тоңазытқыштың артқы жағына жинап, байлап қойыңыз.

АБАЙЛАҢЫЗ  Өнімді орнату кезінде оны еденге көлденеңінен қоймастан бұрын «Аяқ жинағы» бейімделетін аяғын ұзындығы кемінде 66 мм-ге жеткенше бұрыңыз.

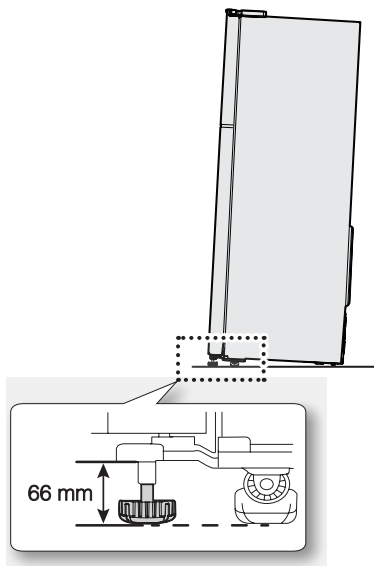

ЕДЕНГЕ ОРНАТУ

Осы тоңазытқышты дұрыс орнату үшін қатты материалдан жасалған тегіс, биіктігі еденнің басқа бөлігінің биіктігімен бірдей жерге орнату керек.

Осы беттің жүк көтергіштігі, ішінде зат толып тұрған тоңазытқышты көтере алатындай болуы керек.

Еденнің қаптамасын қорғау үшін картонның үлкен бөлігін кесіп алып, тоңазытқыштың астына салыңыз.

 Тоңазытқышты орнынан тарту немесе сүйреу еденді зақымдауы мүмкін үшін. Тоңазытқышты орнатқаннан кейін орнынан жылжитқанда еденге зақым келуі мүмкін.

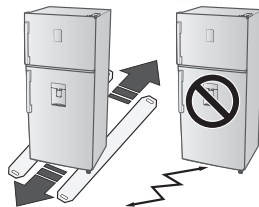

ТОҢАЗЫТҚЫШТЫҢ ДЕҢГЕЙІН РЕТТЕУ

Тоңазытқыш орнықсыз орнатылған кезде орын алуы мүмкін қауіптің алдын алу үшін, келесі орнату нұсқаулары бойынша деңгейленіп орнатылған көлденең тірекке қойыңыз.

Бұлай істемеген жағдайда, тоңазытқыш аударылып кетуі және адам жарақат алуы мүмкін.

Егер құрылғының алдыңғы жағы артқы жағынан шамалы биігірек болса, есікті ашып-жабу оңай болады.

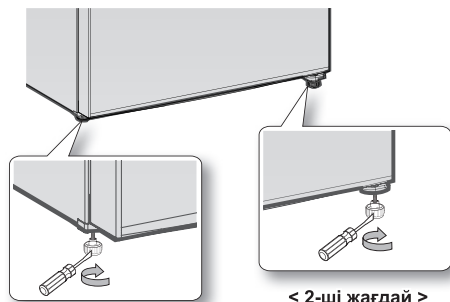

< 1-ші жағдай >

< 2-ші жағдай >

1-ші жағдай: Құрылғы солға қарай қисайып тұр.

- Сол жақ реттелмелі тіректі құрылғы дұрыс тіктелгенше көрсеткі бағытымен бұраңыз.

2-ші жағдай: Құрылғы оңға қарай қисайып тұр.

- Оң жақ реттелмелі тіректі құрылғы дұрыс тіктелгенше көрсеткі бағытымен бұраңыз.

ЕСІКТІҢ ТҰТҚАСЫН ОРНАТУ (ҚОСЫМША)

1. Есіктің сол жағында орналасқан тұтқаны бекіту тетігін тұтқа салынатын жерлерге келтіріңіз.

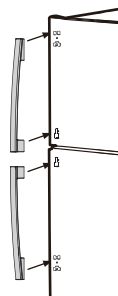

2. Тұтқаны "сырт" етіп орнына түскенше төмен тартып, үстіңгі жағын резеңке балға тәрізді затпен сәл ұрып бекітіңіз.

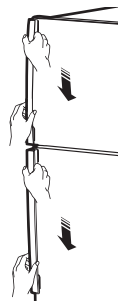

3. Тұтқаның ішіндегі бекіткіш тетіктердің орнатылғанын тартып көру арқылы тексеріңіз.

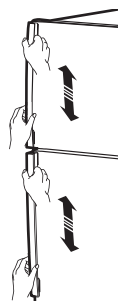

ҚҰРЫЛҒЫ ПАРАМЕТРЛЕРІН ОРНАТУ

Жаңа тоңазытқышыңызды орнына қойып болғаннан кейін, құрылғыңыздың параметрлерін орнатып, мүмкіндіктері мен функцияларын рахаттана қолдануыңызға болады.

Төмендегі қадамдарды орындағаннан кейін тоңазытқыш жұмыс істеуге дайын.

Жұмыс істемесе, алдымен электр қуатының бар-жоғын тексеріңіз не осы пайдаланушы нұсқаулығының артындағы ақаулықты түзету тарауын қараңыз.

Басқа сұрағыңыз бар болса, Samsung Electronics қызмет көрсету орталығына хабарласыңыз.

1. Тоңазытқышты тоңазытқыш пен қабырғаның арасына жеткілікті орын қалдыра отырып, сай келетін жерге орнатыңыз. Осы нұсқаулықтағы орнату бойынша нұсқауларды қараңыз.
2. Тоңазытқышты тоққа қосқаннан кейін, есіктерді ашқан кезде ішкі шамның жанатынын тексеріңіз.
3. Тоңазытқышты тоққа қосқаннан кейін, тиісті температураға жету үшін бірнеше сағат қажет болады. Тоңазытқыштың температурасы жеткілікті түрде суығаннан кейін, тағам мен сусындарды тоңазытқышқа салуыңызға болады.

Samsung тоңазытқышын іске пайдалану

БАСҚАРУ ПАНЕЛІН ІСКЕ ПАЙДАЛАНУ (ДИСПЛЕЙ ТҮРІ)

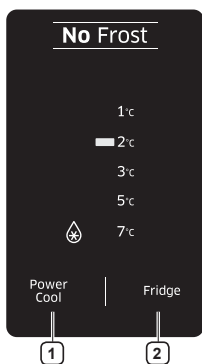

 Түймешікті басқан сайын қысқа дыбыстық сигнал естіледі.

1 Қуат Салқын

1. **Power Cool (Қуат Салқын)** түймешігін басқанда () индикаторы жанады да, мұздатқыш уақытты жеделдетеді.
2. Бұл функция бірнеше сағатқа қосылып тұрады да, содан кейін алдыңғы температураға оралады.
3. Бұл функция автоматты түрде сөнеді. Қуат Салқын үрдісі аяқталған кезде Қуат Салқын индикаторы сөнеді де, тоңазытқыш алдыңғы температура параметріне ауысады. Осы функцияны ажырату үшін Қуат Салқын түймешігін басыңыз.

 Қуат Салқын функциясын пайдаланғанда тоңазытқыштың салқындату жүйесі бірнеше сағат бойы жылдам жұмыс істейді.

 Осы функцияны қолданғанда, тоңазытқыш пайдаланатын қуат мөлшері көбейеді. Бұл функцияны қажетсіз кезде сөндіріп, мұздатқышты бастапқы температура параметріне қоюды ұмытпаңыз.

2 Тоңазытқыш

Қажетті температураны 1~2 °С қадамымен 1 °С және 7 °С аралығына қою үшін, **Fridge** (Тоңазытқыш) түймешігін басыңыз. Әдепкі орнатылған температура 2 °С градус, және **Fridge** (Тоңазытқыш) түймешігін әр басқан сайын, температура келесі рет бойынша өзгереді және температура индикаторы қажетті температураны көрсетеді.

 Егер тағамды көп мөлшерде мұздату қажет болса, мұздатқыш бөліктің температурасын оң жақ шетінен санағанда шеткі орынға қойыңыз және мұздатқыш бөліктің температурасын 1~2 °С (Дисплейі бар үлгі) градусқа немесе оңтайлы~5~6 (Дисплейі жоқ үлгі) қалпына кем дегенде 24 сағат бұрын қойыңыз.



ТЕМПЕРАТУРАНЫ БАСҚАРУ

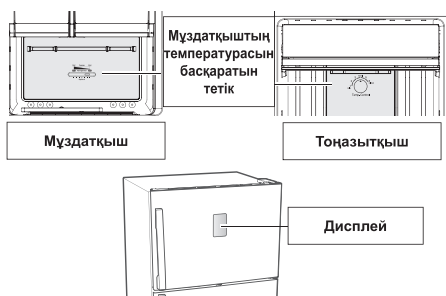

Құрылғы қалыпты жұмыс істеу үшін мұздатқыш пен тоңазытқыштың температурасын **Optimal (Оңтайлы)** режимге қоюды ұсынамыз.

(Тетік арқылы басқарылатын құрылғыларға ғана арналған)

- Егер тағамды көп мөлшерде тоңазыту керек болса, тоңазытқыштың басқару тетігін солға бұраңыз.

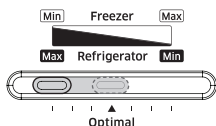

- Қыста, Мұздатқыштың температурасын басқару тетігін мұз текшелерін жасау үшін Оңға қойыңыз.

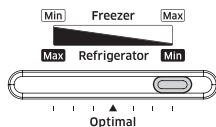

- Жазда (35 °C-тан жоғары), Мұздатқыштың температурасын басқару тетігін мұз текшелерін жасау үшін **Optimal (Оңтайлы)** режимге қойыңыз.

Мұздатқыштың температурасын реттеу.

Мұздатқыштың температурасын төмендеткіңіз келсе, мұздатқыштың температурасын басқаратын тетікті Оңға қойыңыз.

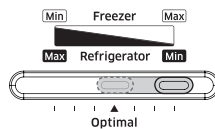

Мұздатқыштың температурасын жоғарылатқыңыз келсе, мұздатқыштың температурасын басқаратын тетікті Солға қойыңыз.

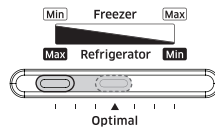

- Қыста, Мұздатқыштың температурасын басқаратын тетікті Оңға **қойыңыз**.

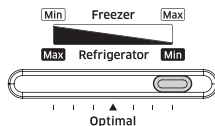

Себебі құрылғының жұмысында ақау пайда болуы мүмкін.

- Жазда (35 °C-тан жоғары), Мұздатқыштың температурасын басқаратын тетікті Оңға **қоймаңыз**.

Тоңазытқыштың температурасын реттеу



(A ТҮРІ)

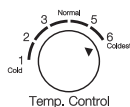

Тоңазытқыш

(B ТҮРІ)

Егер тоңазытқыштың ішіндегі тағамның температурасы сіз қалағандай болмаса немесе тоңазытқыштың температурасын төмендету қажет болса, тоңазытқыштың басқару тетігін 5~6-ға қойыңыз немесе температурасы дисплейде көрсетілетін үлгіде 1 °C градусқа қойыңыз.

Егер тоңазытқыштың ішіндегі тағам мұздап тұрса немесе мұздатқыштың температурасын көтергіңіз келсе, температураны басқару тетігін 1~3-ке қойыңыз немесе температурасы дисплейде көрсетілетін үлгіде 3~7 °C градусқа қойыңыз.

- Қыста, мұздатқыштың температурасын басқаратын тетігін 1~2- ге немесе температурасы дисплейде көрсетілетін үлгіде 5~7 °C градусқа **қоймаңыз**. Себебі тоңазытқыштың жұмысына қатысты ақау пайда болуы мүмкін.
- Жазда (35 °C-тан жоғары), тоңазытқыштың температурасын басқаратын тетікті 4~6-ға немесе температурасы дисплейде көрсетілетін үлгіде 1~2 °C градусқа **қойыңыз**. Себебі тоңазытқыштың жұмысына қатысты ақау пайда болуы мүмкін.

МҰЗ ҚАТЫРУ

МАЙЫСҚАҚ МҰЗ ЖАСАҒЫШ

Мұз текшелерін қатыру

Мұз текшесін жасайтын науаны өзіңізге қарай тартып алыңыз. Науаның арт жағында көрсетілген ең үлкен деңгейге дейін су құйыңыз.

Суды төгіп алмай, науаны ұстағышқа қайта сырғытып салыңыз.

Мұз текшелері қатқанша күтіңіз.

Мұз текшелерін алу



Мұз текшелерін сақтайтын сауыттың мұз текшесін жасайтын науаның астында болуын қамтамасыз етіңіз. Болмаса, орнына қойыңыз. Тетіктерінің бірін сағат тілінің бағытымен, науа шамалы майысқанша мықтап ұстап тұрып майыстырыңыз.

Нәтижесі : Мұз текшелері сауытқа түседі. Науаның екінші жағы үшін де қажет болса 2-ші қадамды қайталаңыз.

Сауытты алу:

- Шамалы жоғары көтеріп
- Өзіңізге қарай тартып

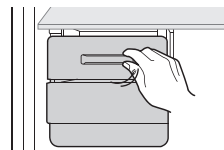

Жарылыс қаупі

- Ішінде мұздап қалатын сұйығы бар шыны шөлмектерді ешқашан мұздатқышқа сақтауға болмайды, себебі, шыны шөлмектің ішіндегісі мұздаған кезде жарылып кетеді.

СУ ДИСПЕНСЕРІН ПАЙДАЛАНУ (ҚОСЫМША)

Су сауытын пайдалану арқылы тоңазытқыштың есігін ашпай, салқын суды оңай алуға болады.

Су сауытын көтеріп, тартып шығарыңыз.

- Су сауытын көтеріп шығару үшін қос ұстағышын пайдаланыңыз.
- Су сауытын ең алғаш рет пайдаланар алдында ішін тазалаңыз.

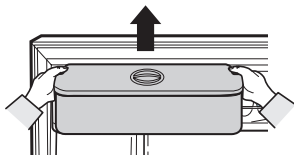

Су сауытын суға толтырып, су ағызатын түтікшесінің қол жететіндей орнықты тұрғанына көз жеткізіңіз.

- 2,4 л дейін су құйыңыз. Егер бұдан көп су құйылса, қақпағы жабылған кезде су төгіліп қалуы мүмкін.
- Су сауытына тоңазытқышта тұрған кезде су құю мүмкін емес.

1-ші тәсіл.

Дөңгелек қақпақты көрсеткі бағытымен көтеріп ашып су құйыңыз.



2-ші тәсіл.

Үлкен қақпақты ұстап тұрып көтеріп ашқаннан кейін су құйыңыз.

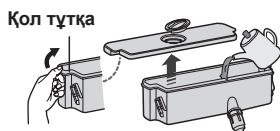

Су сауытын салғаннан кейін тоңазытқыштың есігін жабыңыз.

- Есікті жапқаннан кейін үлестіргіш түтікшесінің сыртта тұрғанына көз жеткізіңіз.

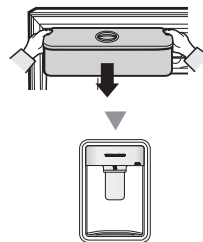

 **АБАЙЛАҢЫЗ** Су сауытын тоңазытқыштың есігіне мықтап орнатыңыз.

Әйтпесе, су сауыты дұрыс жұмыс істемеуі мүмкін.

Тоңазытқышты су сауытын орнатпай пайдаланбаңыз.

Себебі жұмыс тиімділігіне қатысты мәселе орын алуы мүмкін.

 **АБАЙЛАҢЫЗ** Су сауытына судан басқа ешнәрсе құймаңыз.

Стаканды су ағатын түтіктің астына қойып, стаканмен үлестіргіш тетікті баппен итеріңіз.

Су ағып кетпес үшін стаканның үлестіргішпен бір сызық бойында тұруын қамтамасыз етіңіз.

 **АБАЙЛАҢЫЗ** Бекіткіш құралдың "бекітпеу" қалпында тұрғанына көз жеткізіңіз.

Суды осы параметрде тұрғанда ғана алуға болады.

Үлестіргіштің деңгейі

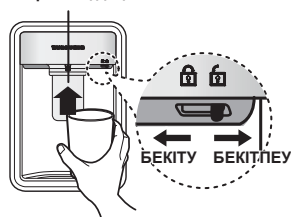

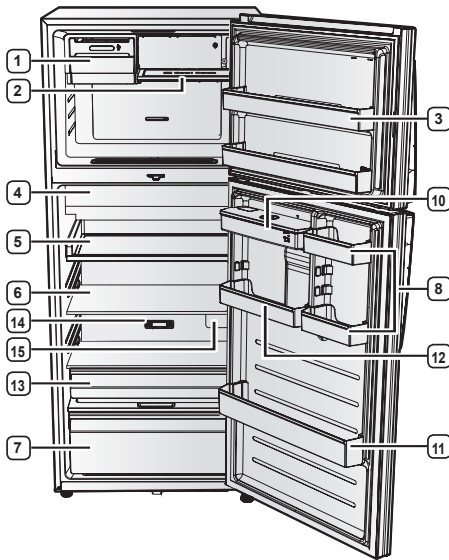
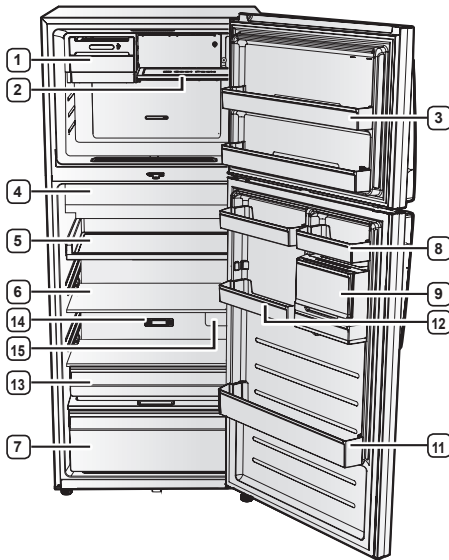

* Тек диспенсері бар үлгіге ғана арналған



Суреттің кей бөлігі үлгі түріне немесе опция (мысалы, екі есе көп мұз жасағыш, суытқыш жинақ, сөре немесе су диспенсері) түріне қарай сіздің тоңазытқышыңыздан өзгеше болуы мүмкін.



- Егер ұзақ уақытқа кетіп бара жатсаңыз, тоңазытқышты босатып, тоқтан ағытыңыз. Құрылғының ішіндегі артық ылғалды сүртіңіз де, есіктерін ашық қалдырыңыз. Бұл жағымсыз иіс, зең пайда болуға жол бермейді.
- Тоңазытқыш ұзақ уақыт қолданылмайтын кездері, ашасын розеткадан ағытып қойыңыз.



- Мұздатқыш бөліктің ішіндегі орынды кеңейту үшін тиісті керек-жарақ(тар) ды, мысалы, салқындатқыш текше(лер)ді, сөре(лер)ді, майысқақ мұз жасағышты, мұз сақтайтын сауытты және олардың тіректерін алуға болады, алу барысында арнайы құрал пайдаланудың қажеті жоқ. Бұл жылу және механикалық қасиеттеріне әсер етпейді. Мұздатқыш бөліктің көрсетілген сақтау сыйымдылығы осы бөліктер алынып тұрғанда есептелген.
- Мұздатқыш бөліктің астыңғы қорғағышы екіге бөлуге ғана арналған. Сондықтан, астыңғы қорғағышты құрылғы дұрыс жұмыс істеу үшін бастапқы орнына қою керек.
- Дисплейі бар үлгінің Ескерту функциясы есіктер ашылғанда ғана жұмыс істейді. Дисплейі жоқ үлгіде тоңазытқыштың және мұздатқыштың есіктері ашық тұрса да ескерту сигналы жұмыс істемейді. Есіктердің жабық тұрғанына көз жеткізіңіз.

1 МАЙЫСҚАҚ МҰЗ ЖАСАҒЫШ

2 САЛҚЫНДАТҚЫШ ТЕКШЕ
(ҚОСЫМША)

3 МҰЗДАТҚЫШТЫҢ БӨЛГІШІ

4 САЛҚЫН БӨЛМЕ

5 EZ СЫРҒЫТПА СӨРЕ

6 ШЫНЫ СӨРЕЛЕР

7 ҮЛКЕН КӨКӨНІС ТАРТПАСЫ

8 ОРЫН БӨЛГІШ

9 МУЛЬТИ СЕБЕТ (ҚОСЫМША)

10 СУ САУЫТЫ (ҚОСЫМША)

11 ҮЛКЕН БӨЛГІШ

12 ЖҰМЫРТҚА САЛҒЫШ

13 2-ші КӨКӨНІС ТАРТПАСЫ
(ҚОСЫМША)

14 ИІС КЕТІРГІШ

15 БАКТЕРИЯҒА ҚАРСЫ ҚҰРАЛ
(ҚОСЫМША)

ТОҢАЗЫТҚЫШТЫҢ КЕРЕК-ЖАРАҚТАРЫН АЛУ



Керек-жарақтарды орындарына салған кезде, мұздатқыштың сөресін, тоңазытқыштың сөрелерін және салқындатқыш текшені дұрыс орындарға қойыңыз және төңкеріп қоймаңыз. Адам жарақат алуы немесе мүлікке нұқсан келуі мүмкін.

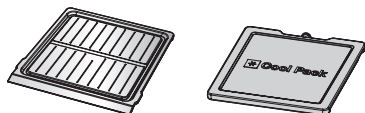
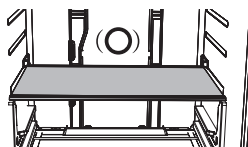

1. Мұз науасын және қорапты алып, содан кейін мұз науасының тірегі алыңыз.

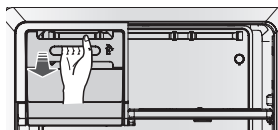

- Мұз науасының тірегі алынған кезде абай болыңыз, себебі кенет сізге қарай шығып кетуі мүмкін.
- Мұз науасының тірегі ағытып алу және салу кезінде абай болыңыз, себебі үстіңгі жағының қыры өткір.
- Саусағыңызды жарақаттап алуыңыз мүмкін.

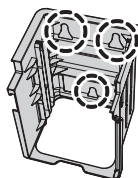

Орнама қою үшін мұз науасының тірегі тесіктердің үстіне келтіріп, оң жағын көтеріңкі етіп қойыңыз. Астыңғы жағынан, ортаңғы тұсынан ұстап, мұз науасының тірегі орнына кіргенше итеріңіз.

2. Мұздатқыштың сөресін немесе салқындатқыш текшені көтеріңкі де, алға қарай тартып, содан кейін мұз науасы мен қорапты тартып шығарыңыз. Мұз науасының тірегі тартып шығарыңыз. (Мұздатқыштың науасы немесе салқындатқыш текшесі бар үлгі үшін)

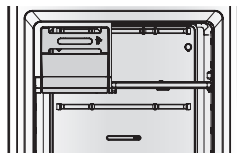

3. Мұз науасын алыңыз, содан кейін, мұздатқыштың сөресін көтеріңкі және алға тартыңыз. (Мұздатқыштың науасы бар үлгі үшін)

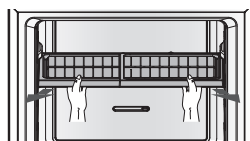

4. Тоңазытқыштың сөрелерін өзіңізге қарай тартыңыз.



- Есіктерді шегіне дейін ашуға болатын жағдайда тоңазытқыштың сөрелерін алу үшін сөрелерді алға тартып көтеріңкі де, содан кейін тартып шығарыңыз.
- Есіктерді шегіне дейін ашу мүмкін емес жағдайда тоңазытқыштың сөрелерін алу үшін сөрелерді алға тартып көтеріңкі де, қисайтыңыз, содан кейін тартып шығарыңыз.
- Сөрелерді орындарына салған кезде, бетінде "Артқы" деген жазуы бар жағын, тоңазытқыштың артқы жағына келтіріп салыңыз.

5. Су сауытын (қосымша) суретте көрсетілгендей көтеріңіз де, тартып шығарыңыз.

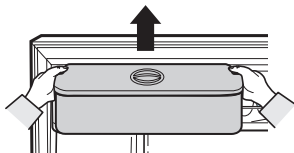

6. Төмен температурадағы каталитті иіс кетіргіштің білікшесінің шетін басып тұрып, тартып шығарыңыз. (Опция)

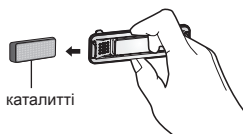

7. Есіктің бөлгіштерін көтеріп, тартып шығарыңыз.

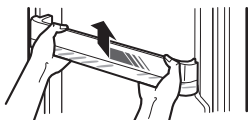

-  Кез келген керек-жарақты алардың алдында, ешбір тағам жолда тұрмағанына көз жеткізіңіз. Мүмкін болса, оқыс жағдай орын алмас үшін тағамдарды да қоса алыңыз.

ТОҢАЗЫТҚЫШТЫ ТАЗАЛАУ

 Бензол, сұйылтқыш немесе Clogox™ ЕСКЕРТУ қолданып тазаламаңыз.

Себебі құрылғының сыртына нұқсан келтіруі және өрт шығуға себеп болуы мүмкін.

Тоңазытқыш тоққа қосылып тұрғанда оған су шашпаңыз, себебі электр қатері орын алуы мүмкін.

Тоңазытқышты бензол, сұйылтқыш немесе машина тазалағыш құралмен тазаламаңыз, өрт шығу қатері бар.

1. Тоңазытқыштың қуат сымын ағытыңыз.

2. Жұмсақ, түксіз шүберекті немесе қағаз сүлгіні сумен сәл дымқылдаңыз.

 Тоңазытқышты тазалау үшін ешбір жуғыш затты пайдаланбаңыз, себебі тоңазытқыштың өңі кетуі немесе оған зақым келуі мүмкін.

3. Тоңазытқыштың ішкі және сыртқы жағын, таза және құрғақ болғанша сүртіңіз.

4. Тоңазытқыштың қуат сымын қосыңыз.

ІШКІ ЖАРЫҚТАМА ШАМЫН АУЫСТЫРУ

 LED шамын ауыстыру үшін қызмет көрсету технигіне хабарласыңыз.

Ақаулықты түзету

АҚАУЛЫҚ	ШЕШІМІ
Құрылғы мүлде жұмыс істемейді немесе оның температурасы тым жоғары.	<ul style="list-style-type: none"> Қуат ашасының розеткаға дұрыс сұғылғанын тексеріңіз. Алдыңғы панельдегі температура тетігі дұрыс орынға қойылды ма? Құрылғыға күн түсіп немесе оған қызу көздері жақын тұрған жоқ па? Құрылғының арт жағы қабырғаға өте жақын тұрған жоқ па?
Тоңазытқыштағы тағам мұздап қалған.	<ul style="list-style-type: none"> Алдыңғы панельдегі температура тетігі ең суық температурада тұрған жоқ па? Бөлме температурасы тым төмен емес пе? Тоңазытқыштың ең суық бөлігіне, құрамында суы көп тағамды қойған жоқсыз ба?
Әдеттен тыс шуыл шығады.	<ul style="list-style-type: none"> Құрылғының орнықты, тегіс еденге қойылғанын тексеріңіз. Құрылғының арт жағы қабырғаға өте жақын тұрған жоқ па? Құрылғының астына немесе артына басқа зат түсіп кеткен жоқ па? Шуыл құрылғы компрессорынан шығып тұрған жоқ па? Құрылғының ішінен сырт-сырт еткен дыбыс шығуы мүмкін, бұл қалыпты жағдай. Бұл шуыл әр түрлі керек-жарақтар тартылып немесе үлкейген жағдайда естіледі.
Құрылғының алдыңғы бұрыштары мен қабырғалары жылы және оларға конденсат тұра бастады.	<ul style="list-style-type: none"> Құрылғының алдыңғы бұрыштарында конденсат тұруға жол бермейтін, қызуға төзімді түтіктер орнатылған. Бөлме температурасы жоғарылаған кезде, бұл ылғи тиімді бола бермеуі мүмкін. Дегенмен, бұл қалыпты жағдай. Өте ылғалды ортада, ылғалды ауа құрылғының бетіне тиген кезде құрылғының сыртында конденсат пайда болуы мүмкін.
Мұз жасағыш мұз жасамай тұр.	<ul style="list-style-type: none"> Тоңазытқышты орнатқаннан кейін мұз жасаудың алдында 12 сағат күттіңіз бе? Мұз жасау функциясын қолмен тоқтаттыңыз ба? Мұздатқыштың температурасы өте жылы ма? Мұздатқыштың температурасын төмендетіп көріңіз.
Су диспенсері жұмыс істемей тұр.	<ul style="list-style-type: none"> Тоңазытқыш температурасы өте төмен болғандықтан, су сауыты қатып қалған жоқ па? Сандық дисплейге жылырақ температураны орнатыңыз. Су сауытын суға толтырдыңыз ба? Су сауытының дұрыс орнатылғанын тексердіңіз бе?
Құрылғы ішінде сұйықтың көпіршігені естіледі.	<ul style="list-style-type: none"> Бұл құрылғының ішін салқындататын тоңазытқыш сұйық.

АҚАУЛЫҚ	ШЕШІМІ
Құрылғы ішінде жағымсыз иіс бар.	<ul style="list-style-type: none"> • Тағам бұзылды ма? • Иісі қатты шығатын тағамды (мысалы, балық) ауа өтпейтін етіп орау керек. • Мұздатқышты уақытылы тазалап, бүлінген немесе бұзылайын деген тағамды тастаңыз.
Құрылғы қабырғаларына қабат-қабат мұз қатқан.	<ul style="list-style-type: none"> • Ауа шығатын саңылауларды тоңазытқыш ішіндегі тағам бітеп тастаған жоқ па. • Ауа айналымын жақсарту үшін тағамдарды барынша бір-бірінен алыс қойыңыз. • Есік әбден жабылды ма?
Құрылғының ішкі қабырғалары мен көкөністердің айналасына конденсат тұрады.	<ul style="list-style-type: none"> • Құрамында суы көп тағамдардың беті жабылмай қойылған, және есік ұзақ уақыт ашық қалған. • Тағамның бетін жауып немесе бітеу сауытқа салып сақтаңыз.
Мұздатқыш пен тоңазытқыштың ішіндегі шамдар жанған жоқ.	<ul style="list-style-type: none"> • Мұздатқыш пен тоңазытқыштың есіктері 2 секунд немесе одан да ұзақ уақыт қатар ашық қалса, шамдар жанбауы мүмкін. Есіктерді жабыңыз, содан кейін қайта ашыңыз.

Жадынама

Бөлме температурасының шектері

Бұл құрылғы, техникалық ақпарат тақтайшасында көрсетілген температура санатына сай келетін, қоршаған орта температураларында жұмыс істеуге лайық етіп жасалған.

Санаты	Белгісі	Қоршаған орта температурасының мәндері (°C)	
		IEC 62552 (ISO 15502)	ISO 8561
Көбейтілген температура	SN	+10 бастап +32 дейін	+10 бастап +32 дейін
Температура	N	+16 бастап +32 дейін	+16 бастап +32 дейін
Субтропикалық	ST	+16 бастап +38 дейін	+18 бастап +38 дейін
Тропикалық	T	+16 бастап +43 дейін	+18 бастап +43 дейін



Ішкі температураға тоңазытқыш/мұздатқыштың орналасуы, қоршаған орта температурасы және есіктің ашылу жиілігі тәрізді факторлар әсер етуі мүмкін. Осы фактордың салдарын жою үшін, температураны қажетінше реттеңіз.

Құрылғыны қоқысқа дұрыс тастау

(Қоқысқа тасталатын электр және электроника құрылғысы)

(Жеке қоқысқа тастау жүйесін пайдаланатын елдерге қатысты)

Өнімдегі, оның керек-жарақтарындағы немесе ілеспе кітапшасындағы белгі, осы өнім мен оның электроникалық керек-жарақтарын (мысалы, зарядтағыш құралы, құлаққабы, USB сымы), қолданыс мерзімі аяқталғаннан кейін басқа тұрмыстық қалдықтармен бірге тастамау керек дегенді білдіреді. Қалдық дұрыс тасталмаған жағдайда қоршаған орта немесе адамдардың денсаулығына келетін зиянның алдын алуға және материалдық ресурстарды қайтадан қажетке жаратуға өз үлесіңізді қосу үшін бұндай заттарды басқа қоқыс түрлерінен бөлектеп, қалдық өнімдерді қайта өңдеуден өткізетін жерге апарып тапсырыңыз.

Тұрмыстық құрылғыны қолданушылар, осы заттарды қоршаған ортаға залалсыз түрде қайта өңдеуден өткізу үшін осы құрылғыны қайда апарып тапсыру, қалай тапсыру туралы егжей-тегжейлі ақпаратты, осы өнімді сатып алған бөлшек сауда орталығына немесе жергілікті мекемеге хабарласып алуына болады.

Коммерциялық мақсатта қолданушылар, өз жабдықтаушыларына хабарласып, сатып алу келісім-шартының талаптарымен танысуы керек. Осы өнім мен оның электроникалық керек-жарақтарын басқа да коммерциялық өнімдердің қалдықтарымен араластырып тастауға болмайды.

Kazakhstan



Құрылғыны қауіпсіз түрде тастау және қайта өңдеу туралы ақпаратты біздің www.samsung.com сайтымыздан алыңыз немесе төмендегі анықтамалық нөмірлер арқылы SAMSUNG WORLD WIDE қызметіне хабарласыңыз.



8-10-800-500-55-500(GSM: 7799, VIP care 7700)

www.samsung.com/support

36 Al-Farabi ave. , Block B (3-4)floor, Almaty, Kazakhstan



Muzlatgich foydalanuvchi qo'llanmasi

ajoyib imkoniyatlar

Samsung kompaniyasi muzlatgichini xarid qilganingiz uchun rahmat.

Mundarija

TEXNIKA XAVFSIZLIGI BO'YICHA MA'LUMOTLAR	02
MUZLATGICHINGIZNI O'R NATISH	17
SAMSUNG MUZLATGICHINI ISHLATISH	21
NOSOZLIKLARNI BARTARAF QILISH.....	29

Texnika xavfsizligi bo'yicha ma'lumotlar

TEXNIKA XAVFSIZLIGI BO'YICHA MA'LUMOTLAR

- Muzlatgichdan foydalanishdan avval ushbu qo'llanmani diqqat bilan o'qib chiqing va keyinchalik foydalanish uchun saqlab qo'ying.
- Ushbu muzlatgichdan faqat ushbu qo'llanmada bayon qilingan maqsadlarda foydalaning.
Bu muzlatgich jismoniy yoki aqliy qobiliyati cheklangan yoki bilimi va tajribasi yetarli bo'lmagan shaxslar (jumladan, bolalar) foydalanishiga mo'ljallanmagan, ular nazorat ostida bo'lgan yoki xavfsizligi uchun javobgar shaxs ularga ushbu muzlatgichdan foydalanish to'g'risida ko'rsatmalar bergan hollar bundan mustasno.

- Ushbu qo'llanmadagi ogohlantiruvchi xabarlar va xavfsizlik bo'yicha muhim ko'rsatmalar bo'lishi mumkin bo'lgan barcha holatlar va vaziyatlarni qamrab olmaydi. Muzlatgichni o'rnatish, unga texnik xizmat ko'rsatish va undan foydalanishda sog'lom fikr bilan ish ko'rishingiz, texnika xavfsizligi qoidalariga amal qilishingiz va muzlatgichni tegishli qarov bilan ta'minlashingiz kerak.
- Bu yerda bayon qilingan foydalanish bo'yicha ko'rsatmalar turli modellarga taalluqli bo'lganligi uchun muzlatgichingizning xususiyatlari ushbu qo'llanmada keltirilgan xususiyatlardan bir oz farq qilishi mumkin.
R-600a yoki R-134a dan

sovutgich sifatida foydalaniladi. Ushbu muzlatgichda qaysi sovutish moddasi ishlatilayotganini ko'rish uchun jihozning orqa tarafidagi kompressor yorlig'i yoki muzlatkich ichidagi passport yozuvlarini tekshirib ko'ring. Agar ushbu mahsulotda o't oluvchi gaz (R-600a sovutish moddasi) bo'lsa, uni xavfsiz qayta ishlashga topshirish masalasida mahalliy hokimiyat idorasiga murojaat qiling.

- Ushbu mahsulotga Vakolatli xizmat ko'rsatuvchi shaxsdan boshqa shaxslarning xizmat ko'rsatishi xavflidir. Kvinslendda – qopqoqlarni olib qo'yishni talab qiluvchi Xizmat ko'rsatish yoki ta'mirlash ishlarini bajarish uchun vakolatli Xizmat ko'rsatuvchi shaxs Gaz bilan ishlash Vakolatiga yoki uglevodorodli sovutish vositalari uchun Litsenziyaga ega bo'lishi KERAK. (Faqat Avstraliya uchun)
- Muzlatuvchi zanjirda oqib chiqishlar sodir bo'lgan hollarda yonuvchan gaz-havo aralashmasining hosil bo'lishi oldini olish uchun jihoz joylashtirilishi mumkin bo'lgan xonaning o'lchamlari foydalanilgan muzlatuvchi









vosita miqdoriga bog'liq holda aniqlanadi.

- Shikastlanishning sitalgan belgilari ko'rinib turgan qurilmani ishga tushirmang. Agar shubhalarangiz bo'lsa, dilerangiz bilan maslahatlashing. Xona hajmi qurilma ichidagi R-600a sovutish moddasining har 8 g ga 1 m³ miqdorida bo'lishi kerak. Aniq bir qurilmadagi sovutish moddasining miqdori qurilma ichidagi identifikatsiya yorlig'ida ko'rsatiladi.
- Naychalardan chiqayotgan sovutish moddasi yonib ketishi yoki ko'zni jarohatlashi mumkin. Naychadan muzlatish moddasi oqayotganda uning yaqinida olov yonib turishiga yo'l qo'ymang, har qanday yonuvchan narsani mahsulot oldidan nariga oling va zudlik bilan xonani shamollating.
- Bunday qilmasilik yong'in yoki portlashga sabab bo'ladi.

Muhim xavfsizlik belgilari va ehtiyot choralar:



Ehtiyotsizlik bilan muomala qilish yoki ehtiyot choralariga amal qilmaslik **jiddiy jarohat olish yoki o'limga olib kelishi mumkin.**

 DIQQAT	Ehtiyotsizlik bilan muomala qilish yoki ehtiyot choralariga amal qilmaslik yengil jarohat olish yoki mulk zararlanishiga olib kelishi mumkin.
	Qilib ko'rishga URINMANG.
	Muzlatgichni qismlarga AJRATMANG.
	Muzlatgich qismlariga TEGMANG.
	Ko'rsatmalarga diqqat bilan amal qiling.
	Elektr manbasiga ulash vilkasini devordagi rozetkadan uzing.
	Elektr toki urishi oldini olish uchun jihoz yerga ulanganiga ishonch hosil qiling.
	Yordam olish uchun xizmat ko'rsatish markaziga qo'ng'iroq qiling.
	Qayd.

Ushbu ogohlantiruvchi belgilar o'zingiz va boshqalarning shikastlanishi oldini olish uchun bu yerga joylashtirilgan. Iltimos, ularga diqqat bilan amal qiling. Ushbu bo'limni o'qib chiqqandan keyin keyinchalik kerak bo'lishi mumkin bo'lgan

ma'lumotlarni qidirish uchun uni ishonchli joyda saqlang.

CE bildirishnomasi

Ushbu buyum Yevropa Ittifoqining "Past volt yo'riqnomasi" (2006/95/EC), "Elektromagnit mosligi yo'riqnomasi" (2004/108/EC), "RoHS yo'riqnomasi" (2011/65/Yel), 1060/2010-sonli "Komissiyaning vakolat berilgan nizomi" (Yel) va 643/2009-sonly nizomi (EC) asosida amalga oshirilgan Eko-dizayn yo'riqnomasi (2009/125/EC) talablariga mos ekani belgilab qo'yildi. (Faqat Yevropa mamlakatlarida sotiladigan mahsulotlar uchun)



TASHISH VA JOYLASHTIRISH BO'YICHA MUHIM OGOHLANTIRUVCHI BELGILAR

-  • Jihozni tashish va o'rnatishda muzlatish zanjiri birorta ham qismining shikastlanmasligiga ishonch hosil qilish uchun ehtiyot choralarini ko'rish kerak.
- Naychalardan oqib chiqayotgan sovutish moddasi yonib ketishi yoki ko'zni jarohatlashi mumkin. Agar suyuqlik oqayotganini

ko'rib qolsangiz, olovdan saqlaning yoki yonishi mumkin bo'lgan narsalarni chetga oling va muzlatgich turgan xonani bir necha daqiqa shamollating.

- Jihoz ichida oz miqdorda izobutan sovitish moddasi (R-600a) mavjud, u atrof muhitga zarar yetkazmagani bilan yonuvchan tabiiy gazdir. Jihozni tashish va o'rnatishda sovitish zanjiri birorta ham qismining shikastlanmasligiga ishonch hosil qilish uchun ehtiyot choralari ko'rish kerak.
- Muzlatgichni tashish va o'rnatishda muzlatgichning orqa panelidagi suv shlangiga tegmang.
- Bu muzlatgichni shikastlashi va natijada suv taqsimlash qurilmasidan foydalanib bo'lmasligi mumkin.



O'RNATISH BO'YICHA MUHIM OGOHLANTIRUVCHI BELGILAR

-  • Elektr qismlaridagi izolyatsiya shikastlanishi elektr toki urishi yoki yong'inga olib kelishi mumkin.
- Ushbu muzlatgichni to'g'ridan-to'g'ri quyish nuri ostiga yoki plita, isitgich yoki boshqa jihozlardan chiquvchi issiqlik ta'siri ostidagi

joylarga joylashtirmang.

- Bitta elektr taqsimlash paneliga bir necha jihazni ulamang. Muzlatgich doimo ichidagi yorliqda ko'rsatilgan kuchlanishga mos keluvchi kuchlanishga ega bo'lgan alohida rozetkaga ulanishi kerak.
- Bu eng yaxshi ishlash samaradorligini ta'minlaydi hamda uydagi elektr zanjirlarining ortiqcha yuklanishi oldini oladi, ortiqcha yuklanish esa simlarning qizib ketishi tufayli yong'in chiqishiga olib kelishi mumkin.
- Agar devordagi rozetka bo'shab qolgan bo'lsa, unga elektr manbasiga ulash kabeli vilkasini tiqmang.
- Elektr toki urishi yoki yong'in chiqish xavfi mavjud.
- Butun uzunligi yoki uchlarida yoriqlar yoki ishqalanishdan hosil bo'lgan shikastlanishlar bo'lgan kabeldan foydalanmang.
- Elektr kabelini tortmang yoki haddan ziyod bukumang.
- Elektr kabelini buramang yoki tugmang.
- Elektr kabelini metal narsalarga ildirmang, ustiga og'ir narsani qo'ymang, narsalar orasiga kiritmang yoki jihaz orqasidagi joyga tiqmang.
- Ko'chirish vaqtida muzlatgichni

ag'darib yuborish yoki elektr manbasiga ulash kabelini shikastlashdan ehtiyot bo'ling.

- Bu elektr toki urishi yoki yong'in chiqishiga sabab bo'lishi mumkin.
- Muzlatgich yaqinida aerezollardan foydalanmang.
- Muzlatgich yaqinida foydalanilgan aerezollar portlash yoki yong'inga sabab bo'lishi mumkin.
- Elektr manbasiga ulash kabelini buk-mang yoki uning ustiga og'ir buyumlarni qo'y-mang.



- Muzlatgich foydalanishdan avval ushbu qo'llanmaga muvofiq tarzda to'g'ri o'rnatilishi va joylashtirilishi kerak.
- Muzlatgichni nam yoki unga suv tegishi mumkin bo'lgan yerlarga o'rnatmang.
- Elektr qismlaridagi izolyatsiya shikastlanishi elektr toki urishi yoki yong'inga olib kelishi mumkin.
- Elektr manbasiga ulash kabeli vilkasini kabel pastga osilib turuvchi to'g'ri holatda ulang.
- Agar vilka yuqori qismi pastga qaragan holda ulansa, kabel qirqilib ketishi va yong'in yoki elektr toki urishiga sabab bo'lishi mumkin.
- Elektr manbasiga ulash kabeli vilkasining muzlatgichning orqa

tomoni qisib qolmagani yoki shikastlamaganiga ishonch hosil qiling.

- Ko'chirish vaqtida muzlatgichni ag'darib yuborish yoki elektr manbasiga ulash kabelini shikastlashdan ehtiyot bo'ling.
- Bu yong'in chiqish xavfini tug'diradi.
- O'rama materiallarni bolalar qo'li yetmaydigan joyga qo'ying.
- Bolalar ularni boshiga kiyganida bo'g'ilib qolib o'lishi xavfi bor.
- Ushbu jihoz elektr manbasiga ulash vilkasidan osongina foydalanish mumkin bo'lgan tarzda joylashtirilishi kerak.
- Ushbu talabga amal qilmaslik elektr toki chiqib ketishi sababli elektr toki urishi yoki yong'inga olib kelishi mumkin.
- Jihozni isitgich va yonuvchi material yoniga o'rnatmang.
- Ushbu muzlatgichni nam, yog'li yoki chang bosgan joylar, to'g'ridan-to'g'ri quyosh va suv (masalan, yomg'ir tomchilari ostiga) ta'siri ostidagi joylarga o'rnatmang.
- Ushbu jihozni gaz chiqib ketishi mumkin bo'lgan joylarga o'rnatmang.
- Bu elektr toki urishi yoki yong'in chiqishiga sabab bo'lishi mumkin.

- Agar muzlatgich ichiga chang yoki suv kirsam, elektr manbasiga ulash kabelining vilkasini rozetkadan sug'uring va Samsung Electronics xizmat ko'rsatish markaziga murojaat qiling.
- Aks holda yong'in chiqish xavfi paydo bo'ladi.
- Jihoz ustiga chiqmang yoki (yuvilgan kir, yoqilgan sham, yoqilgan sigaret, idishlar, kimyoviy reaktivlar, metall buyumlar singari) narsalarni qo'ymang.
- Bu tok urishi, yong'in, portlash, mahsulot bilan bog'liq muammolar yoki jarohatga sabab bo'lishi mumkin.



- Jihoz tegishli darajada yer bilan ulanishi kerak.
- Jihozni gaz quvuri, plastik suv quviri yoki telefon liniyasiga yer o'rnida ulamang.
- Muzlatgichdan elektr toki chiqib ketishi natijasida quvvatning har qanday chiqib ketishi yoki elektr toki urishi oldini olish uchun u yerga ulangan bo'lishi kerak.
- Bu tok urishi, yong'in, portlash yoki mahsulot bilan bog'liq muammolarga sabab bo'lishi mumkin.
- Elektr quvvati kabelini hech qachon yerga to'g'ri ulanmagan

rozetkaga tiqmang hamda u mahalliy va milliy kodlarga mos ekaniga ishonch hosil qiling.



- Agar elektr manbasiga ulash kabeli shikastlangan bo'lsa, uni darhol ishlab chiqaruvchi yoki uning xizmat ko'rsatuvchi xodimi almashtirishi kerak.
- Muzlatgich saqlagichini malakali texnik yoki xizmat ko'rsatuvchi kompaniya almashtirishi kerak.
- Ushbu talabga amal qilmaslik elektr toki urishi yoki shaxsiy jarohatga olib kelishi mumkin.



O'RNATISH UCHUN OGOHLANTIRUVCHI BELGILAR



- Jihoz korpusi yoki o'rnatish tuzilmasidagi havo almashish tirqishlarining to'silib qolishiga yo'l qo'ymang.
- Muzlatgichni o'rnatgandan keyin 2 soat kuting.
- Ushbu muzlatgichni o'rnatish yoki unga har qanday xizmat ko'rsatishni malakali texnik xodim yoki xizmat ko'rsatish kompaniyasi amalga oshirishi tavsiya qilinadi.
- Ushbu talabga amal qilmaslik elektr toki urishi, yong'in chiqishi,

portlash, mahsulotning ishlashi bilan bog'liq muammolar yoki shikastlanishga olib kelishi mumkin.



FOYDALANISH BO'YICHA MUHIM OGOHLANTIRUVCHI BELGILAR

- Vilhani ho'l qo'lingiz bilan ushlamang.
- Bu elektr toki urishiga sabab bo'lishi mumkin.
- Muzlatgich ustiga narsalar qo'ymang.
- Muzlatgich eshigini ochganingizda yoki yopganingizda bu narsalar tushib ketib, shaxsiy jarohatlanishga va/yoki moddiy ziyonga sabab bo'lishi mumkin.
- Muzlatgichga suv to'ldirilgan narsalarni joylashtirmang.
- Suv to'kilib ketgan hollarda elektr toki urishi yoki yong'in chiqish xavfi mavjud.
- Muzlatuvchi kamera ichki devorlariga yoki muzlatuvchi kameraga joylashtirilgan mahsulotlarga nam qo'llaringiz bilan tegmang.
- Bu sovuq urishga olib kelishi mumkin.
- Yonuvchan aerzollar, yonuvchan ob'ektlar, quruq muz,

dorilar yoki kimyoviy moddalar kabi haroratga nisbatan sezgir bo'lgan moddalardan muzlatgich yaqinida foydalanmang yoki ularni muzlatgich yaqiniga joylashtirmang.

Uchuvchan yoki yonuvchan ob'ektlar yoki moddalarni (benzin, erituvchilar, propan gaz, spirt, efir, suyultirilgan gaz boshqa shunga o'xshash mahsulotlar) muzlatgichda saqlamang.

- Ushbu muzlatgich faqat oziq-ovqat mahsulotlari uchun mo'ljallangan.
- Bu elektr toki urishi, yong'in yoki portlashga olib kelishi mumkin.
- Muzlatgichda farmatsevtika mahsulotlari, ilmiy tadqiqot ashyolari yoki haroratga sezgir mahsulotlarni saqlamang.
- Qat'iy harorat nazoratini talab qiluvchi mahsulotlarni muzlatgichga joylashtirmaslik kerak.
- Agar ishlab chiqaruvchi tavsiya qilgan bo'lmasa, muzlatgich/muzxona ichiga elektr jihozlarini joylashtirmang yoki ulardan foydalanmang.
- Agar dori yoki tutun hidini sezib qolsangiz, zudlik bilan elektr quvati vilkasini sug'irib oling va Samsung Electronics xizmati markaziga murojaat qiling.

- Agar muzlatgich ichiga chang yoki suv kirsam, elektr manbasiga ulash kabeli vilkasini rozetkadan sug'uring va Samsung Electronics xizmat markaziga murojaat qiling.
- Aks holda yong'in chiqish xavfi paydo bo'ladi.
- Agar gaz chiqayotganini ko'rib qolsangiz, olovdan saqlaning yoki yonishi mumkin bo'lgan narsalarni chetga oling va jihoz turgan xonani bir necha daqiqa shamollating.
- Muz erishi jarayonini tezlashtirish uchun ishlab chiqaruvchi tavsiya qilganlaridan boshqa mexanik qurilmalardan foydalanmang.
- Muzlatish zanjirini shikastlamang.
- Jihoz sirtiga hashoratlarni qiruvchi modda kabi tez bug'lanuvchi materiallarni sepmang.
- U odam uchun havfli bo'lish bilan bir vaqtda bu elektr toki urishi, yong'in chiqishi yoki mahsulotning ishlashi bilan bog'liq muammolarga olib kelishi mumkin.
- Muzlatgich ichini quritish uchun soch quritgichdan foydalanmang. Yomon hidlarni ketkazish uchun yoqilgan shamlarni muzlatgich ichiga joylashtirmang.
- Bu elektr toki urishi yoki yong'in chiqishiga sabab bo'lishi mumkin.
- Suv baki, muz patnisi va sub kubiklarini faqat ichimlik suvi (mineral suv yoki tozalangan suv) bilan to'ldiring.
- Suv bakini choy, sharbat yoki sport ichimligi bilan to'ldirmang, bu muzlatgichni shikastlashi mumkin.
- Bolalar eshikka osilishiga ruxsat bermang. Aks holda ular qattiq jarohatlanishi mumkin.
- Bolalarning qamalib qolishi xavfi. Bolalarning muzlatgich ichiga kirishiga ruxsat bermang.
- Muzlatgich qarovsiz bo'lgan hollarda uning eshigini ochiq qoldirmang va bolalarning muzlatgich ichiga kirishlariga yo'l qo'ymang.
- Go'daklar yoki bolalarning tortma ichiga kirishlariga yo'l qo'ymang.
- Bu qamalib qolish oqibatida bo'g'ilib o'lishga yoki shikastlanishga olib kelishi mumkin.
- Muz erishi jarayonini tezlashtirish uchun ishlab chiqaruvchi tavsiya qilganlaridan boshqa mexanik qurilmalardan foydalanmang.
- Muzlatish zanjirini shikastlamang.
- Muzlatish kamerasi polkasini teskarisiga qo'ymang. Polka probkasi ishlamasligi mumkin.
- Bu shisha polkaning tushib ketishi tufayli shaxsning jarohatlanishiga olib kelishi mumkin.

- Muzlatish kamerasi polkasini quti o'rniga qo'ymang. Agar kuch ishlatib qo'ysangiz, ichki devor yoki shisha sinishi mumkin.
- Bu shaxsiy jarohat va/yoki moddiy zarar yetkazilishiga olib kelishi mumkin.



- Gaz (masalan, propan, suyultirilgan gaz va hk.) oqib chiqqan hollarda elektr manbasiga ulash vilkasiga tegmasdan xonani darhol shamollating. Qurilma yoki elektr kabeliga tugmang.
- Ventilyatordan foydalanmang.
- Uchqun chiqishi portlash yoki yong'inga olib kelishi mumkin.
- Ishlab chiqaruvchi yoki xizmat ko'rsatuvchi xodimlar bergan elektr diod lampalaridan foydalaning.
- Bolalar jihoz bilan o'ynamasligini ta'minlash uchun nazorat ostida bo'lishi lozim.
- Barmoqlaringizni "siqish nuqtasi" sohalaridan uzoqroq tutig; eshiklar va kabinet o'rtasidagi tirqishlar yetarli darajada kichikdir.
- Bolalar eshikka osilishiga ruxsat bermang. Aks holda ular qattiq jarohatlanishi mumkin.
- Bolalarning qamalib qolishi xavfi mavjud.

Bolalarning muzlatgich ichiga kirishiga ruxsat bermang.

- Shish idishlar tusib ketmasligi uchun ularni bir-biriga zich qilib joylashtirilishi kerak.
- Ushbu muzlatgich faqat uy shaoitida oziq-ovqat mahsulotlarini saqlash uchungina mo'ljallangan.
- Hech qachon muzatgich teshigi yoki muz chelagiga barmog'ingiz yoki boshqa narsalarni tiqmang.
- Bu shaxsiy jarohat va/yoki moddiy zarar yetkazilishiga olib kelishi mumkin.
- Muzlatgich osti yoki orqasiga qo'l, oyoq yoki (ovqatlanish tayoqchalari va shu kabi) metall buyumlarni tiqmang.
- Bu elektr toki urishi yoki jarohatlanishga olib kelishi mumkin.
- O'tkir uchli narsalar shaxsiy jarohatlanishga sabab bo'lishi mumkin.



- O'zingizcha jihozni ta'mirlash, bo'laklarga ajratish yoki o'zgartirishga urinmang.
- Standart saqlagichdan boshqa (mis, p'olat sim va hk. singari) saqlagichlardan foydalanmang.
- Jihozni ta'mirlash yoki qayta o'rnatish talab etilganda yaqin atrofingizdagi xizmat markaziga

murojaat qiling.

- Ushbu talabga amal qilmaslik elektr toki urishi, yong'in chiqishi, mahsulotning ishlashi bilan bog'liq muammolar yoki shikastlanishga olib kelishi mumkin.



- Agar ushbu jihoz g'alati shovqinli tovushlar, kuygan hid yoki tutun chiqarsa, darhol elektr manbasiga ulash vilkasini uzining va o'zingizga eng yaqin joylashgan xizmat ko'rsatish markaziga murojaat qiling.
- Ushbu talabga amal qilmaslik elektr toki urishi yoki yong'inga olib kelishi mumkin.
- Muzlatgichning ichki lampochkasini almashtirishdan oldin elektr quvvati vilkasini rozetkadan tortib chiqarib oling
- Aks holda elektr toki urishi xavfi mavjud.
- Agar chiroqni almashtirish bilan bog'liq qiyinchiliklar bo'lsa, xizmat ko'rsatuvchi xodimga murojaat qiling.
- Agar mahsulotlar elektr diod lampa bilan jihozlangan bo'lsa, lampa qopqog'i va elektr diod chirog'ini o'zingizcha bo'shatib olmang.

- Iltimos, xizmat ko'rsatuvchi xodimga murojaat qiling.
- Elektr quvvati vilkasini devordagi rozetkaga tiqing. Shikastlangan elektr quvvati vilkasi, elektr kabeli yoki liqillab turgan rozetkadan foydalanmang.
- Bu elektr toki urishi yoki yong'in chiqishiga sabab bo'lishi mumkin.
- Suv to'ldirilgan idishni qurilma ustiga qo'ymang.
- Suv to'kilib ketgan hollarda elektr toki urishi yoki yong'in chiqish xavfi mavjud.
- Hech qachon ultrabinafshali elektr diod chirog'iga uzoq vaqt tikilib turmang.
- Bu ultrabinafsha nurlari sababli ko'zning charchashiga olib kelishi mumkin.



FOYDALANISH BO'YICHA OGOHLANTIRUVCHI BELGILAR



- Jihoz zo'r ishlashi uchun
- Mahsulotlarni muzlatgich orqa qismidagi havo almashtirish tirqishlariga juda yaqin joylashtrimang, bu muzlatgich bo'lmalarda havoning erkin almashishiga to'sqinlik qilishi mumkin.

- Oziq-ovqat mahsulotlarini muzlatgichga joylashtirishdan avval tegishli tartibda o'rang yoki germetik idishlarga soling.
- Yangi joylashtirilayotgan oziq-ovqat mahsulotlarini muzlatish ichun mavhud oziq-ovqat mahsulotlari yaqiniga joylashtirmang.
- Muzlatish kamerasida shisha, butilka yoki gazlangan ichimliklarni joylashtirmang.
- Konteyner muzlashi va sinishi, bu esa jarohatlanishga olib kelishi mumkin.
- Muzlatilgan mahsulotlarning eng ko'p saqlash vaqti va yaroqlilik muddatlariga amal qiling.
- Agar uch haftadan kamroq muddatga biror joyga ketadigan bo'lsangiz, muzlatgichni elektr manbasidan uzib qo'yish hojati yo'q. Lekin uch hafta yoki undan ko'proq muddatga ketadigan bo'lsangiz, barcha oziq-ovqat mahsulotlarini olib qo'ying. Muzlatgichni elektr manbasidan uzib qo'yib tozalang, yuving va quriting.
- Gazlangan yoki vijillovchi suyuqliklarni muzlatuvchi kameraga joylashtirmang. Shisha yoki shisha idishlarni muzlatishi kamerasiga joylashtirmang.
- Ularning ichidagi narsalar muzlaganda shisha sinishi, odamga jarohat yetkazishi va mulk shikastlanishiga olib kelishi mumkin.
- Muzlatgich funksiyalarini o'zgartirmang yoki moslashtirmang.
- O'zgartirishlar yoki moslashtirishlar odamga jarohat yetkazishi va/yoki moddiy shikastlarga olib kelishi mumkin. Ushbu butun mahsulotda 3-tomon bajargan har qanday o'zgartirishlar yoki moslashtirishlarni Samsung kompaniyasining kafolat xizmati qamrab olmaydi yoki Samsung 3-tomonning moslashtirishlari natijasida yetkazilgan xavfsizlik muammolari va zararlar uchun javobgarlikni zimmasiga olmaydi.
- Havo almashish tirqishlarini to'sib qo'ymang.
- Agar havo almashtirish tirqishlari ayniqsa plastik paketlar bilan to'sib qo'yilsa, muzlatigich ortiqcha sovub ketishi mumkin.
- Faqat muzlatgichning o'zida mavjud muz qurilmasidan foydalaning.
- Ichkaridagi oshiqcha namlikni artib oling va eshiklarni ochiq qoldiring.
- Aks holda hid va mog'or paydo bo'lishi mumkin.

- Muzlatgichga suv tekanda elektr quvvati vilkasini chiqarib oling va Samsung Electronics xizmat markaziga murojaat qiling.
- Shisha yuzasiga kuchli zarba bermang yoki ortiqcha kuch ishlatmang.
- Singan shisha odamga jarohat yetkazishi va/yoki mulkshikastlanishiga olib kelishi mumkin.
- Barmoqlaringizning tiqilib qolmasligi uchun ehtiyot bo'ling.

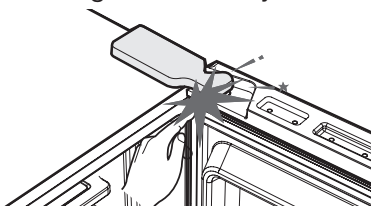

- Kalit opsiyal muzlatgichning Kronshteyn kalitiga ehtiyot bo'ling. Bu shaxsiy jarohat yoki bolalar ko'zlarining shikastlanishiga olib kelishi mumkin.

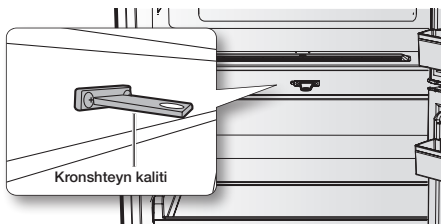

- Muzlatish va sovutish kamerasining eshiklari 2 soniya yoki undan ko'proq vaqt

ochiq qoldirilsa, muzlatish va sovutish kamerasining lampalari o'chiriladi.

- Eshiklar yana ochib-yopilganda lampalar qaytadan yonadi.



TOZALASH VA TEXNIK XIZMAT KO'RSATISH BO'YICHA OGOHLANTIRUVCHI BELGILAR



- Displeyga to'g'ridan-to'g'ri tozalash vositalarini sepmang.
- Displeydagi chop qilingan harflar o'chib ketishi mumkin.
- Agar suv kabi begona moddalar qurilmaga kirs, elektr tarmog'iga ulash vilkasini uzing va eng yaqin xizmat ko'rsatish markaziga murojaat qiling.
- Bunday qilmaslik tok urishi yoki yo'ng'inga sabab bo'lishi mumkin.
- Chang yoki suv singari barcha begona narsalarni elektr quvvati terminallaridan sidirib tashlang va har doim ulash joylarini quruq latta bilan arting.
- Elektr quvvati vilkasini chiqarib oling va quruq latta bilan arting.
- Bunday qilmaslik tok urishi yoki yo'ng'inga sabab bo'lishi

mumkin.

- Jihozni unga to'g'ridan-to'g'ri suv sepish bilan tozalang.
- Tozalash uchun benzin, suyultirgich yoki xlordan foydalanmang.
- Ular jihoz yuzasini shikastlashi va yong'inga olib kelishi mumkin.
- Taqsimlash qurilmasi tirqishiga barmoqlaringiz yoki boshqa buyumlarni tiqmang.
- Bu shaxsiy jarohat va/yoki moddiy zarar yetkazilishiga olib kelishi mumkin.



- Tozalash yoki u yoq-bu yog'ini tuzatishdan oldin jihozni devordagi rozetkadan uzing.
- Bunday qilmaslik tok urishi yoki yo'ng'inga sabab bo'lishi mumkin.



CHIQUITGA CHIQARISH BO'YICHA MUHIM OGOHLANTIRUVCHI BELGILAR

- ★ • Bolalar ichiga osongina kirib olmasligi uchun tokchalarini joyida qoldiring.
- Qayta ishlashga topshirishdan oldin jihoz orqa tarafidagi

naychalardan birortasi ham shikastlanmasligini ta'minlang.

- R-600a yoki R-134a-dan sovutish moddasi sifatida foydalaniladi. Ushbu muzlatgichda qaysi sovitish moddasidan foydalanilganini ko'rish uchun muzlatgichning orqa panelidagi kompressor yorlig'iga yoki jihozning ichki qismida joylashgan pasport yorlig'iga qarang. Ushbu muzlatgich ichida tez yonuvchan gaz (R-600a sovitish moddasi) bo'lsa, ushbu mahsulotni xavfsiz tarzda chiqitga chiqarish uchun mahalliy hokimiyat idorasiga murojaat qiling. Izolyatsiyalovchi aylanuvchi gaz sifatida siklopentandan foydalaniladi. Izolyatsiyalovchi materialdagi gazlar maxsus chiqitga chiqarish tartibini talab qiladi. Ushbu mahsulotni atrof-muhitga zararsiz tarzda chiqitga chiqarish uchun mahalliy hokimiyat organlariga murojaat qiling. Qayta ishlashga topshirishdan oldin jihozlar orqa tarafidagi naychalardan birortasi ham shikastlanmasligini ta'minlang. Naychalar ochiq joyda shikastlanishi mumkin.
- Ushbu yoki boshqa

muzlatgich(lar)ni qayta ishlashga topshirayotganda eshik/eshik zichlagichlari, zulfinlarini bolalar yoki jonivorlar ichiga qamalib qolmasligi uchun olib tashlang. Bolalar kirmasliklari va jihoz bilan o'ynamasligini ta'minlash uchun nazorat ostida bo'lishi lozim.

- Agar bola ichqarida qamalib qolsa, jarohatlanishi va nafas ololmay o'lib qolishi mumkin.
- Ushbu jihozning o'rama materiallarini atrof muhitga zarar yetkazmaydigan tarzda chiqitga chiqaring.
- Barcha o'rama materiallarini bolalar qo'li yetmaydigan joyga qo'ying, chunki o'rama materiallar bolalar uchun xavfli.
- Agar bola paketni boshiga kiysa, bo'g'ilib qolishi mumkin.



TO'G'RI FOYDALANISH BO'YICHA QO'SHIMCHA MASLAHATLAR

- Elektr ta'minoti uzilib qolgan hollarda mahalliy elektr ta'minot kompaniyasiga qo'ng'iroq qiling va usbu uzilish qancha davom etishini so'rang.
- Bir yoki ikki soat ichida qayta tiklanadigan elektr ta'minotidagi uzilishlar muzlatgichingiz

haroratiga ta'sir ko'rsatmaydi. Biroq quvvat o'chik bo'lgan hollarda eshikni ochishlar sonini kamaytirishingiz kerak.

- Ammo elektr quvvati uzilishi 24 soatdan ko'p davom etadigan bo'lsa, barcha muzlatilgan oziq-ovqat mahsulotlarini chiqarib oling.
- Agar muzlatgich bilan birga kalitlar ham berilsa, ularni bolalar qo'li yetmaydigan va muzlatgichga yaqin bo'lmagan joylarda saqlash kerak.
- Muzlatgich harorati muzlatgich ishlashi mo'ljallangan haroratlar diapazoning quyi chegarasidan past bo'lgan joyga uzoq vaqt davomida qo'yilganda barqaror ishlamasligi (ichidagilarning muzdan tushib ketishi yoki muzlatilgan mahsulotlar bo'linmasidagi harorat juda iliq bo'lib qolishi) mumkin.
- Banan, qovun kabi past haroratlarda buzilishi oson bo'lgan oziq-ovqat mahsulotlarini muzlatgichga joylashtirmang.
- Ushbu muzlatgich muzlashdan xoli, bu ushbu qurilmani qo'lda eritishning hojati yo'qligini, bu avtomatik ravishda bajarilishini bildiradi.
- Erisg vaqtida harorat ko'tarilishi Xalqaro standartlashtirish

tashkiloti talablariga mos kelishi mumkin.

Biroq muzlatgich erishi vaqtida muzlatilgan oziq-ovqat mahsulotlari harorati ko'tarilishini oldini olmoqchi bo'lsangiz, muzlatilgan oziq-ovqat mahsulotlarini bir necha qavat gazetaga o'rang.

- Muzdan tushirish vaqtida muzlatilgan oziq-ovqat mahsulotlari haroratining har qanday ko'tarilishi ularning yaroqlilik muddatini qisqartirishi mumkin.
- To'liq erib bo'lgan oziq-ovqat mahsulotlarini qayta muzlatmang.

Elektr quvvatini tejash bo'yicha maslahatlar

- Muzlatgichni yaxshi havo almashishiga ega bo'lgan salqin, quruq xonaga o'rnatib. Uning to'g'ridan-to'g'ri tushuvchi quyosh nuri ta'siri ostida emasligiga ishonch hosil qiling va hech qachon issiqlik manbasi (masalan, isitish radiatori) yaqiniga joylashtirmang.
- Muzlatgich korpusidagi havo almashish tirgishlari yoki simto'rlarini to'sib qo'ymang.
- Iliq oziq-ovqat mahsulotlarini muzlatgichga joylashtirishdan

avval soviting.

- Muzlatilgan oziq-ovqat mahsulotlarini eritish uchun muzlatgichga qo'ying. So'ngra muzlatilgan oziq-ovqat mahsulotlarining past haroratidan muzlatgichdagi oziq-ovqat mahsulotlarini sovitishda foydalanishingiz mumkin.
- Ovqatni qo'yayotgan yoki olayotganda jihoz eshigini uzoq vaqt ochib turmang. Eshik qancha kam vaqt ochilsa, muzxonada shuncha kam muz hosil bo'ladi.
- O'rnatishda o'ng, chap, orqa va yuqoridan bo'sh joy qoldiring. Bu elektr quvvati sarfini kamaytirish va buning uchun sarflaydigan harajatlaringizni bir xil darajada saqlashingizga yordam beradi.
- Quvvatlardan eng samarali tarzda foydalanish uchun savatchalar, surilma qutilar, polkalar kabi barcha ichki moslamalarni ishlab chiqaruvchi tomonidan ta'minlangan holatda saqlang.

Muzlatgichingizni o'rnatish

MUZLATGICHNI O'RNATISHGA TAYYORLASH

Samsung korporatsiyasi muzlatgichini xarid qilganingiz bilan tabriklaymiz.

Ushbu yangi jihozda taklif qilingan ko'plab zamonaviy xususiyatlar va foydali jihatlardan bahramand bo'lasiz, deb umid qilamiz.



- Muzlatgich foydalanishdan avval ushbu qo'llanmaga muvofiq tarzda to'g'ri o'rnatilishi va joylashtirilishi kerak.
- Ushbu mashinadan faqat ushbu qo'llanmada bayon qilingan maqsadlardagina foydalaning.
- Ushbu muzlatgichga ko'rsatiladigan har qanday texnik xizmatni malakali shaxs bajarishini qat'iy tavsiya qilamiz.
- Ushbu jihozning o'rnama materiallarini atrof muhitga zarar yetkazmaydigan tarzda chiqitga chiqaring.
- Muzlatgichning ichki chirog'ini almashtirishdan oldin elektr quvvati vilkasini rozetkadan tortib chiqarib oling.
- Aks holda elektr toki urishi xavfi mavjud.

Muzlatgich uchun eng yaxshi joyni tanlash

- Quyosh nuri to'g'ridan-to'g'ri tushmaydigan joyni tanlang.
- Tekis (yoki shunga yaqin) joyni tanlang.
- Muzlatgich eshiklari bemaol ochilishi uchun joy yetarli bo'lgan joyni tanlang.
- Muzlatgichni tekis yuzaga o'rnatish uchun yetarli joy bo'lishini ta'minlang.
- Agar muzlatgich tekis turmasa, ichki sovutish tizimi to'g'ri ishlamasligi mumkin.
- Foydalanish uchun talab etiladigan umumiy maydon.
Quyidagi rasm va o'lchamga qarang.

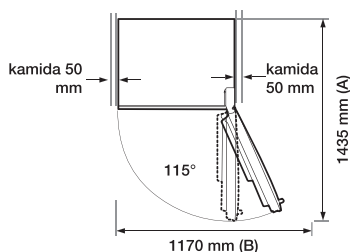
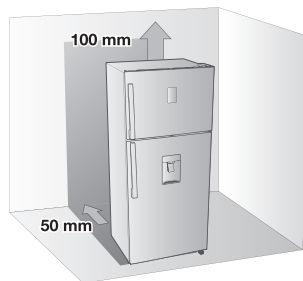

Yuqoridagi rasm RT53H* ni ko'rsatadi.

Model	A	B
RT53H*	1435	1170
RT50H*	1435	1170
RT46H*	1350	1045
RT43H*	1350	1045



- Havo aylanishi uchun o'ngi, chap, orqasi, tepasida yetarli joy bo'lishini ta'minlang.
Bu elektr quvvati sarfi va xarajatlarini kamaytiradi.
- Muzlatgichni havo harorati 10 °C dan 43 °C gacha bo'lgan joyga o'rnatish.
- Texnik xizmat ko'rsatish va servis vaqtida muzlatgichni osongina ko'chirish mumkinligiga ishonch hosil qiling.

DIQQAT Muzlatgichni havo harorati 10 °C dan 43 °C gacha bo'lgan joyga o'rnatg. Agar sizning muzlatgichingiz nihoyatda sovuq yoki issiq haroratli joyga o'rnatilgan bo'lsa, ishki tizim noto'g'ri ishlashi mumkin.

DIQQAT Muzlatgichni o'rnatayotgan, y yoq-bu yog'ini tuzatayotgan yoki orqasini tozalayotganda uni tortib chiqarganingiz va ish nihoyasiga yetgandan so'ng itarib joyga qo'yganingizga ishonch hosil qiling. Shuningdek, ichi to'la muzlatgich ostidagi yer ko'tara olishiga ishonch hosil qiling. Aks holda u yerni shikastlashi mumkin.

DIQQAT Muzlatgich orqasidagi oshiqcha uzunlikdagi elektr kabelini u yerga tushub sudralmasligi va joyidan ko'chirilayotganda g'ildiraklar ostiga tushib, shikastlanmasligi uchun bog'lab qo'yng.

DIQQAT Jihozni o'rnatish vaqtida shunga ishonch hosil qilingki, uni polga gorizontal qilib qo'yishdan oldin uning "Foot Front" sozlovchi oyog'i uzunligi eng kamida 66 mm bo'lguncha burang.

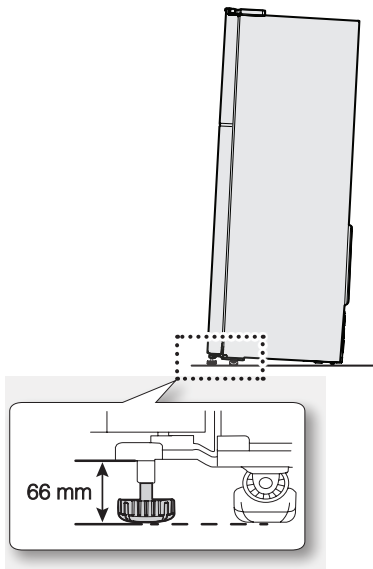

POLGA O'RNIATISH

To'g'ri o'rnatish uchun bu muzlatgich boshqa pol bilan bir xil balandlikka ega bo'lgan qattiq materialdan qilingan tekis yuzaga joylashtirilishi kerak.

Ushbu yuza to'liq yuklangan muzlatgich og'irligini ko'tara oladigan darajada kuchli bo'lishi kerak. Pol sirtini himoya qilish uchun karton qutining katta bo'limini qirg'ing va muzlatgich ostiga joylashtiring.

DIQQAT Muzlatgichni itarish yoki tortish polni shikastlashi mumkin. O'rnatgandan keyin muzlatgichni siljittish polni shikastlashi mumkin.

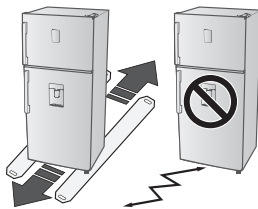

MUZTALGICHNI TEKIS O'RNIATISH

Muzlatgichning barqaror emasligi tufayli yetkaziladigan zararlarni oldini olish uchun muzlatgichni gorizontal tayanch ustiga o'rnatg va quyidagi o'rnatish ko'rsatmasiga muvofiq tarzda tekislang.

Ushbu talabga amal qilmaslik muzlatgichning yiqilishi yoki shaxsiy jarohatga olib kelishi mumkin.

Agar muzlatgichning old tarafi orqasiga qaraganda bir oz baland bo'lsa, eshiklar ancha oson ochilishi va yopilishi mumkin.

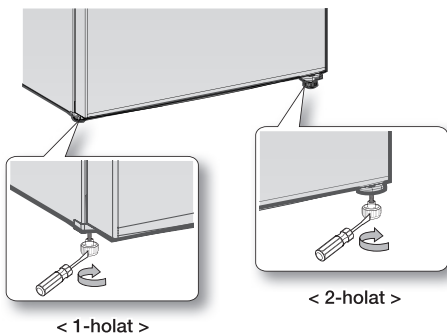

1-holat. Muzlatgich chap tomonga og'ib turibdi.

- Chapdagi sozlash oyoqchasini muzlatgich tekis bo'lgunicha soat mili yo'nalishida burang.

2-holat. Muzlatgich o'ng tomonga og'ib turibdi.

- O'ngdagi sozlash oyoqchasini muzlatgich tekis bo'lgunicha soat mili yo'nalishida burang.

ESHİK DASTASINI (IXTIYORIY) O'RNATISH

1. Eshikning chap tomoniga o'rnatilgan tutqichning birlashtiruvchi ilmoqlari bilan tutqich teshigini bir-biriga to'g'rilang.

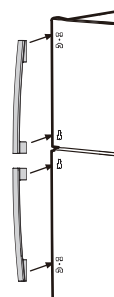

2. Tutqichni joyiga tushirish uchun "Shilq" etguncha pastga bosing va uni joyiga to'liq tushirish uchun tepasidan rezina bo'lg'aga o'xshash asbob bilan yengil uring.

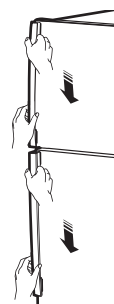

3. Tutqichlarni pastga bosish va tepaga ko'tarish bilan uning ichidagi birlashtiruvchi ilmoqlar joyiga tushgan-tushmaganini tekshiring.

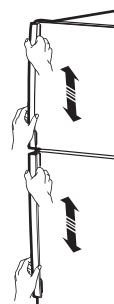

MUZLATGICHNI O'R NATISH

Endi muzlatgichni yoyiga o'rnatib bo'lganingizdan so'ng jihozning to'liq xususiyat va funksiyalarini sozlash va ulardan bahramand bo'lishga tayyorsiz. Quyidagi amallar bajarilgandan so'ng muzlatgichingiz to'liq ishlaydigan bo'lishi kerak. Mabodo unday bo'lmasa, quvvat ta'minoti va elektr manbasini tekshiring yoki ushbu foydalanuvchi qo'llanmasi oxiridagi nosozliklarni topib barataf qilish bo'limidagi ishlarni qilishga urinib ko'ring. Agar shundan so'ng ham savollar paydo bo'lsa, Samsung Electronics xizmat markaziga murojaat qiling.

- 1.** Muzlatgichni u bilan devor o'rtasida yetarli joy qoladigan yerga o'rnatish.
Ushbu qo'llanmadagi o'rnatish yo'riqnomalariga qarang.
- 2.** Muzlatgich elektr quvvatiga ulangandan so'ng eshikni ochganingizda ichki chiroq yonishiga ishonch hosil qiling.
- 3.** Muzlatgich elektr quvvatiga ulangandan so'ng tegishli haroratni ta'minlab berishi uchun bir necha soat o'tishi kerak.
Muzlatgichdagi harorat yetarli darajada sovugach, unda oziq-ovqat mahsulotlari va ichimliklarni saqlashingiz mumkin.

Samsung muzlatgichini ishlatish

BOSHQARUV PANELIDAN FOYDALANISH (DISPLAY TURI)

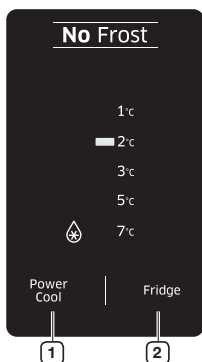

 Har safar tugma bosilganda qisqa signal tovushi chiqadi.

1 Power Cool (Tezkor sovutish)

- 1. Power Cool (Tezkor sovutish)** tugmasi bosilganda indikator () yonadi va muzlatgich sovutish vaqtini tezlashtirib beradi.
- 2.** Bu funktsiya bir necha soatga faollashtiriladi va keyin muzlatgich avvalgi haroratga qaytadi.
- 3.** Bu funktsiya avtomatik ravishda o'chadi. Tezkor sovutish jarayoni yakunlanishi bilan Power Cool (Tezkor sovutish) indikator o'chadi va muzlatgich avvalgi o'rnatilgan haroratga qaytadi. Bu funktsiyani faolsizlantirish uchun Power Cool (Tezkor sovutish) tugmasini bosing.

 Power Cool (Tezkor sovutish) funktsiyasidan foydalanganingizda muzlatgichning sovutilishi bir necha soatga tezlashtiriladi.

 Bu funktsiyadan foydalanganingizda muzlatgichning quvvat iste'moli ortadi. Kerak bo'lmagan payt bu funktsiyani o'chirib qo'ying va muzlatgichni dastlabki harorat sozlamasiga qaytaring.

2 Muzlatish kamerasi

Muzlatish kamerasini 1~2 °C dan 1 °C bilan 7 °C gacha bo'lgan diapazonga o'rnatish uchun **Fridge (Muzlatish kamerasi)** tugmasini bosing. Standart holda harorat 2 °C ga o'rnatiladi va har safar **Fridge (Muzlatish kamerasi)** tugmasini bosganingizda harorat quyidagi tartibda o'zgaradi va harorat indikator kerakli haroratni namoyish qiladi.

 Agar sizga ko'p miqdordagi maomlarni muzlatish kerak bo'lsa, o'ng qirradagi o'tish nuqtasida muzlatish kamerasi haroratini o'rnatish va sovutish kamerasi haroratini kamida 24 soat avval 1~2 °C ga (Displayli model) yoki optimal~5~6 (Displaysiz model) ga o'rnatish.

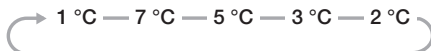

HARORATNI NAZORAT QILISH

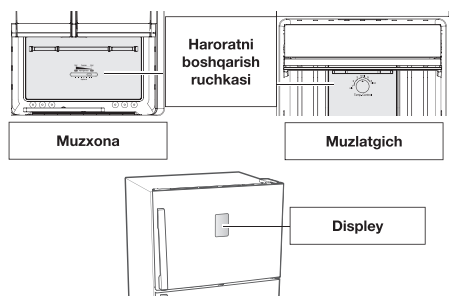

Qurilmaning barqaror ishlashini kafolatlash uchun biz muzlatish va sovutish kameralari haroratini **Optimal (Eng maqbul)** ga o'rnatishni tavsiya qilamiz.

(Faqat ruchka ko'rinishidagi boshqaruv tugmasi)

 Agar sizga ko'p miqdordagi oziq-ovqat mahsulotlarini muzlatish kerak bo'lsa, muzlatish kamerasi kontrollerini chapga o'rning.

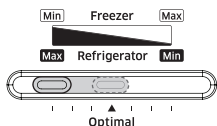

- Qishki vaqtda, muz hosil qilish uchun Muzlatish kamerasi harorati boshqaruv tugmasini O'ngga o'rning.

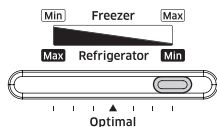

- Yozda (35 °C dan yuqori), muz hosil qilish uchun Muzlatish kamerasi harorati boshqaruv tugmasini **Optimal (Eng maqbul)** ga o'rning.

Muzlatish kamerasi haroratini o'zgartirish.

Agar siz muzlatish kamerasi haroratini pasaytirmoqchi bo'lsangiz, muzlatish kamerasi haroratini boshqarish tugmasini O'ngga o'rning.

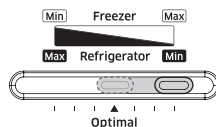

Agar siz muzlatish kamerasi haroratini oshirmoqchi bo'lsangiz, muzlatish kamerasi haroratini boshqarish tugmasini Chapga o'rning.

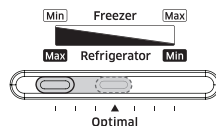

- Qishki vaqtda, Muzlatish kamerasi harorati boshqaruv tugmasini O'ngga **o'rning**.

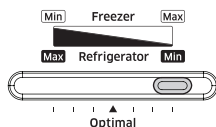

Aks holda muzlatkichning ishlashi muammolari keltirib chiqarishi mumkin.

- Yozda (35 °C dan yuqori), Muzlatish kamerasi harorati boshqaruv tugmasini O'ngga **o'rnatmang**.

Muzlatish kamerasi haroratini o'zgartirish



(A TUR)

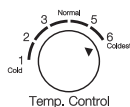

(B TUR)

Agar muzlatgichdagi taom siz xohlaganchalik sovuq bo'lmasa yoki muzlatgich haroratini pasaytirmoqchi bo'lsangiz, muzlatgichning Haroratni boshqarish tugmasini 5~6 ga yoki Displeyli modeldagi Haroratni 1 °C ga o'rnatang.

Agar muzlatgichdagi taom muzlagan bo'lsa yoki muzlatish kamerasi haroratini ko'tarmoqchi bo'lsangiz, muzlatgichning Haroratni boshqarish tugmasini 1~3 ga yoki Displeyli modeldagi Haroratni 3~7 °C ga o'rnatang.

- Qishki vaqtda, Haroratni boshqarish tugmasini 1~2 ga yoki Displeyli modeldagi haroratni 5~7 °C ga **o'rnatmang**. Aks holda muzlatgichning ishlashi bilab bog'liq muammolar yuz berishi mumkin.
- Yozda (35 °C dan yuqori), muzlatish kamerasining Haroratni boshqarish tugmasini 4~6 ga yoki Displeyli modeldagi haroratni 1~2 °C ga **o'rnatang**. Aks holda muzlatgichning ishlashi bilab bog'liq muammolar yuz berishi mumkin.

MUZ TAYYORLASH

MUZ YASAGICHNI BURISH

Muz kubchalarini yasash

Muz kubi idishini o'zingizga tortib, chiqarib oling. Idishni uning orqa tomonida ko'rsatilgan suv darajasining eng yuqorisiga yetguncha suv bilan to'ldiring.

Idishni qaytib joyiga tushiring va suz to'kilmaligi chorasini ko'ring.

Muz kiblari hosil bo'lgunicha kuting.

Muz kublarni chiqarib olish

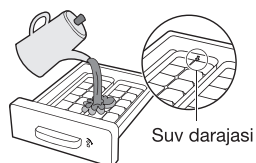

Muz kublari saqlanadigan nov muz kublari idishi ostida ekaniga ishonch hosil qiling. Agar bo'lmasa, siljiti joyiga tushiring.

Pishanglardan birini idish sekin buralguncha soat mili yurish bo'ylab qattiq aylantiring.

Natija : Muz kublari saqlash idishiga tushadi.

Agar zarur bo'lsa, 2-amalni idishning ikkinchi qismi uchun ham takrorlang.

Quyidagi orqali muz saqlash chelagini olib qo'ying:

- Uni avaylab ko'tarish
- Inu o'zingiz tomon tortish

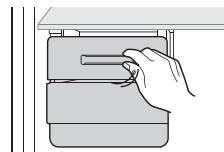

Portlash xavfi

- Ichida muzlaydigan suyuqlik bor shisha idishlarni hech qachon muzlatkichda saqlab bo'lmaydi, chunki ichidagi suyuqlik muzlab qolganda shisha yorilib ketadi.

SUV UZATGICHDAN FOYDALANISH (IXTIYORIY)

Suv uzatgich yordamida muzlatgich eshigini ochmay turib osongina muzday suv olishingiz mumkin.

Suvdonni ko'tarib tortib chiqaring.

- Suvdonni ko'tarib chiqarish uchun uning ikki yonidagi quloqlaridan ushlang.
- Birinchi marta ishlatishdan oldin suvdonning ichini tozalang.

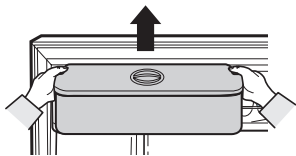

Suvdonni suv bilan to'ldiring va u barqaror holatda bo'lishini ta'minlang, suv chiqish joyi keng bo'lishiga imkon bering.

- 2,4 litr suv bilan to'ldiring. Agar suv bundan oshib ketsa, qopqoq yopilganda toshib ketishi mumkin.
- Suvdonni muzlatgich ichida turganda suv bilan to'ldirib bo'lmaydi.

1-usul.

Yumaloq qopqoqni mil yo'nalishida ko'tarib oching va suv bilan to'ldiring.

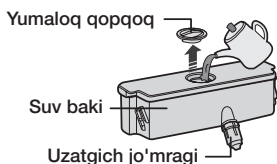

2-usul.

Utkan qopqoqni ko'tarib, ochib ushlab turib, suv bilan to'ldiring

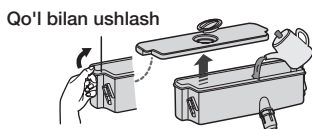

Suvdonni o'rnatgandan so'ng muzlatgichni yoping.

- Eshik yopilgandan so'ng uzatgich jo'mragi tashqarida ekanini tasdiqlang.

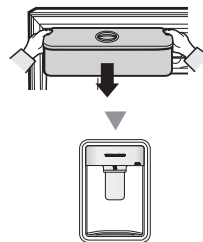

Suvdonni muzlatgich eshigiga qattiq qotiring.

Agar qotirilmasa, suvdon yaxshi ishlamasligi mumkin.

Muzlatgichdan suvdonsiz foydalanmang. Aks holda muzlatgich yaxshi ishlamasligi mumkin.



Suv bakiga suvdan boshqa narsa solmang.

Suv chiqadigan joy ostiga stakanni qo'ying va stakan bilan uzatgich pishangini avaylab bosing.

Suv to'kilib ketish oldini olish uchun stakan uzatguch bilan bitta chiziqda ekaniga ishonch hosil qiling.



Qulflash qurilmasini "qulfni ochish"ga qo'ying.

Suv faqat muzlatgich ushbu sozlamada turganda uzatilishi mumkin.

Uzatgich pishangi

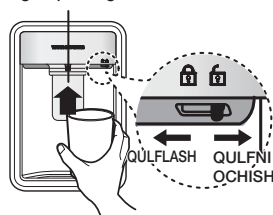

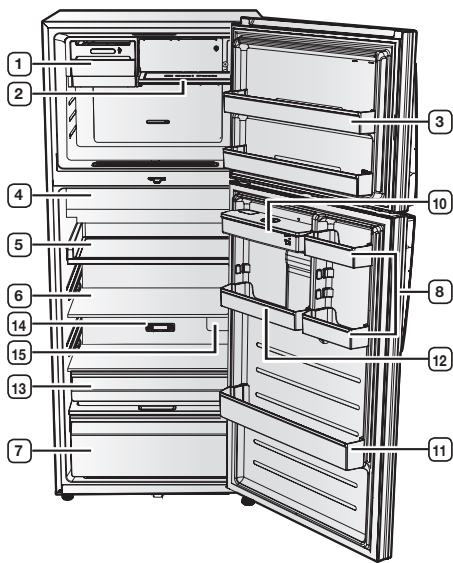
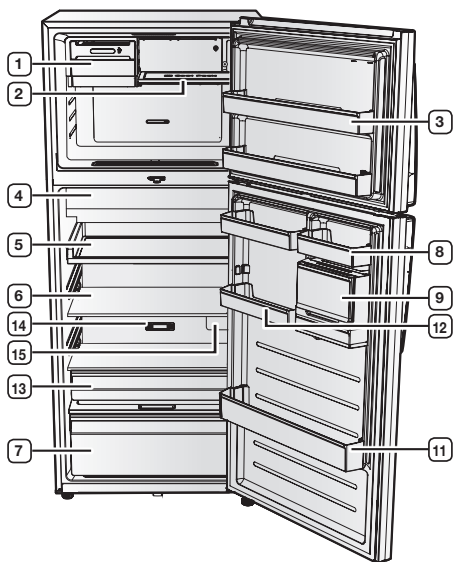

* Faqat Uzatgich opsiyal model



Model va opsiyaga (masalan, muz tayyorlagich, sovutish paketi, polka yoki suv uzatgich) bog'liq ravishda rasmdagi ayrim qismlar muzlatgichingizdagidan farq qilishi mumkin.



- Agar ancha vaqt bosqha joyga ketmoqchi bo'lsangiz, muzlatgichni bo'shating va o'chirib qo'ying. Oshiqcha namni jihoz ichidan artib oling va eshiklarni ochib qo'ying. Bu yomon hid va mog'or pardo bo'lishi oldini oladi.
- Agar muzlatgichdan uzoq vaqt foydalanilmayotgan bo'lsa, uni tokdan uzib qo'ying.



- Muzlatish kamerasida ko'proq joy ochish uchun sovutish paket(lar)i, poka(lar), notekis muz yasagich, muz saqlash idishi kabi moslama(lar)ni va vositalarsiz olinishi mumkin bo'lgan ularning tayanchlarini olib qo'yishingiz mumkin. U issiqlik va mexanik xususiyatlarga ta'sir qilmaydi. Ushbu tortmalar olib tashlangandan so'ng muzlatish kamerasining qayd etilgan saqlash hajmi qayta hisoblab chiqiladi.
- Muzlatish kamerasining quyi qoplamasi faqat ikki yulduzli bo'limga ega. Shunday qilib to'g'ri ishlashi uchun quyi qoplama o'z joyiga o'rnatilishi kerak.
- Displayning Alarm (Signal) funksiyasi eshiklar ochilganda ishlaydi. Displaysiz modellarda signal muzlatish kamerasi va muzlatish bo'limasining eshiklari ochilganda ham jiringlamaydi. Eshiklarning yopilganligini tekshiring.

1 MUZ YASAGICHNI BURISH

2 SOVUTISH PAKETI (IXTIYORIY)

3 MUZLATISH KAMERASI TO'RI

4 YANGI MAXSULOTLARNI SAQLASH
BO'LMASI

5 SURMA POLKA

6 SHISHA POLKALAR

7 KATTA SAVBAZOTLAR SURILMA QUTISI

8 TURLI TO'RLAR

9 MULTI SAQLASH SAVATCHASI
(IXTIYORIY)

10 SUV BAKI (IXTIYORIY)

11 KATTA TO'R

12 TUXUMLAR UCHUN TO'R

13 2-SABZAVOTLAR UCHUN SURILMA
QUTI (IXTIYORIY)

14 HIDLARNI KETKAZGICH

15 BAKTERIYALARGA QARSHI
HIMOYALOVCHI (IXTIYORIY)

MUZLATGICH AKSESSUARLARINI CHIQARIB OLISH



Yig'ishda muzlatish kamerasi polkasi, muzlatgich polkalari va sovutish paketini to'g'ri holatda joylashtiring va ularni teskari joylashtirmang.
Bu shaxsiy jarohatlanish yoki moddiy zararlarga olib kelishi mumkin.

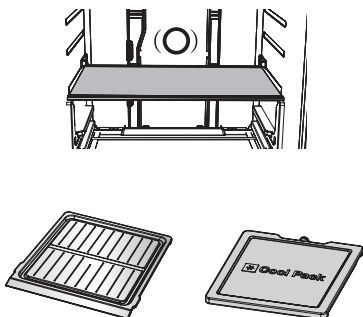

1. Muz patnisi va qutini tortib oling va muz patnisi tayanchini chiqarib oling.

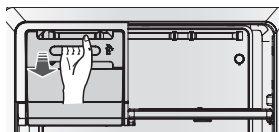

- Muz patnisi tayanchini chiqarib olishda ehtiyot bo'ling, chunki u kutilmaganda sizga kirib ketishi mumkin.
- Muz patnisi tayanchini ajratib olish va yig'ishda ehtiyot bo'ling, chunki uning yuqori qismida o'tkir qirralar mavjud.
- U barmoqning jarohatlanishiga olib kelishi mumkin.

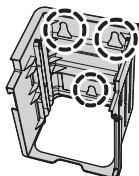

Yig'ish uchun muz patnisi tayanchini slotlar ustiga to'g'ri tomoni bilan joylashtiring. Uning o'rtasidagi tag qismidan ushlang va muz patnisi tayanchi joyiga tushgunicha uni bosing.

2. Muzlatish kamerasi polkasi yoki sovutish paketini ko'taring va uni oldinga torting va keyin muz patnisi va qutini tortib oling. Muz patnisi tayanchini tortib oling. (Faqat muzlatish kamerasi polkasi yoki sovutish paketli modellar uchun)

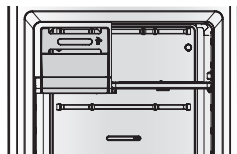

3. Muz patnisi oling va keyin muzlatish kamerasi polkasini ko'taring va uni oldinga torting. (Faqat muz patnisi opsiyalı modellar uchun)

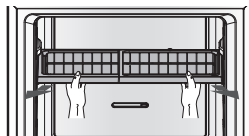

4. Muzlatgich polkalarini o'zingiz tomonga torting.



- Muzlatgich polkalarini olish uchun eshiklarni katta oching, polkalarni oldinga torting, ularni ko'taring va keyin tortib chiqaring.
- Muzlatgich polkalarini olish uchun eshiklarni katta oching, polkalarni oldinga torting, ularni ko'taring va keyin tortib chiqarish uchun qiyshaytiring.
- Polkalarni qayta joyiga qo'yishda yuzasida "Rear (Orqa tarafi)" belgisi bo'lgan tomonini muzlatgichning orqa tarafiga qo'yilganligiga ishonch hosil qiling.

5. Suvdonni (ixtiyoriy) rasmda ko'rsatilgandek ko'tarib, oldinga torting.

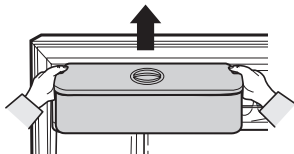

6. Past haroratni tezlashtirish dezodoratori ustidagi to'sinning chetini bosish bilan uni tortib chiqaring. (Ixtiyoriy)

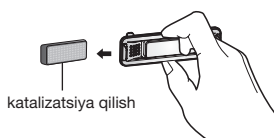

7. Eshikning himoya tutqichini ko'tarib, tortib chiqaring.

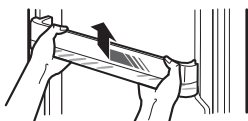

Aksessuarlarni chiqarib olishdan oldin ularning yo'lida hech qanday oziq-ovqat mahsulotlari turmaganiga ishonch hosil qiling.

Imkoni bo'lganda ko'ngilsiz holat yuzaga kelmasligi uchun barcha oziq-ovqat mahsulotlarini chiqarib oling.

MUZLATGICHNI TOZALASH



Tozalash uchun benzin, suyultirgich yoki Clorox™ dan foydalanmang.

Ular qurilma yuzasini shikastlashi va yong'in xavfini keltirib chiqarishi mumkin.

Muzlatgich elektr manbasiga ulog'lik turganida suv sepmang, bu tok urishiga sabab bo'lishi mumkin.

Yong'in xavfini tug'dimasligi uchun muzlatgichni benzin, suyultirgich yoki avtomobilni yuvish vositasi bilan tozalamang.

1. Muzlatgichning elektr tarmog'iga ulash shnurini rozetkadan uzing.
2. Yumshoq latta yoki qog'oz sochiqni suv bilan biroq namlang.
-  Muzlatgichni tozalash uchun hech qanday tozalash vositasidan foydalanmang, chunki bu muzlatgich rangining o'chishi yoki shikastlanishiga olib kelishi mumkin.
3. U toza va quruq bo'lgunicha muzlatgich ichi va tashqarisini arting.
4. Muzlatgichning elektr tarmog'iga ulash shnurini rozetkaga ulang.

ICHKI YORITGICHNI ALMASHTIRISH



Yorug'lik diodi lampochkasini almashtirish uchun xizmat ko'rsatish muhandisiga murojaat qiling.

Nosozliklarni bartaraf qilish

MUAMMO	YECHIM
Muzlatgich umuman ishlamayapti yoki harorat juda baland.	<ul style="list-style-type: none"> • Elektr manbasiga ulash kabelining vilkasi to'g'ri ulanganini tekshiring. • Old panelda haroratni boshqarish to'g'ri o'rnatilganmi? • Muzlatgichga quyosh urlari tushib turibdimi yoki yaqin atrofda isitish manbalari mavjudmi? • Muzlatgichning orqa paneli devorga juda ham yaqin joylashtirilmaganmi?
Muzlatgichdagi mahsulot muzlab qolgan.	<ul style="list-style-type: none"> • Old panelda haroratni boshqarish eng sovuq haroratga o'rnatilganmi? • Atrofdagi harorat juda pastmi? • Ovqatni muzlatgichning eng sovuq joyiga ko'p suyuqligi bilan saqlab qo'yganimdingiz?
G'alati tovushlar chiqyapti.	<ul style="list-style-type: none"> • Muzlatgichning qattiq, tekis pol yuzasiga o'rnatilganini tekshiring. • Muzlatgichning orqa paneli devorga juda ham yaqin joylashtirilmaganmi? • Muzlatgichning orqasiga yoki tagiga boshqa buyumlar tushib ketmaganmi? • Shovqin muzlatgich kompressoridan kelyaptimi? • Jihoz ichidan tiqillagan tovush chiqishi mumkin; bu oddiy hol. Bu tovush turli yordamchi qurilmalar qisilganda yoki kengayganda hosil bo'ladi.
Muzlatgichning old burchaklari va yon tomonlarida iliq hamda ularda suv tomchilari hosil bo'la boshladi.	<ul style="list-style-type: none"> • Suv tomchilari hosil bo'lishi oldini olish uchun qurilmaning old burchaklariga issiqqa chidamli trubkalar o'rnatilgan. Atrofdagi harorat ko'tarilishi bilan bu doim ham samara bermasligi mumkin. Biroq bu odatdan tashqari hol emas. • Namlik juda baland bo'lgan ob-havo sharoitlarida havo tarkibidagi namlik jihozning sovuq yuzasiga tekkanda muzlatgichning tashqi yuzasida suv tomchilari vujudga kelishi mumkin.
Muz tayyorlovchi muz hosil qilmayapti.	<ul style="list-style-type: none"> • Muz hosil qilishdan oldin muzlatgich o'rnatilgandan so'ng 12 soat kutib turdingizmi? • Muz hosil qilish funksiyasini qo'l bilan to'xtatganmisiz? • Muzxona harorati juda issiqmi? Muzxona haroratini pastroq qilib o'rnatishga harakat qiling.
Suv uzatgich ishlamayapti.	<ul style="list-style-type: none"> • Muzlatish kamerasidagi harorat o'ta past bo'lgani uchun suv idishi muzlab qoldimi? • Raqamli displey panelida issiqroq haroratni tanlashga urinib ko'ring. • Suv bakini suv bilan to'ldirganmisiz? • Suv bakining to'g'ri o'rnatilganligini tekshirganmisiz?
Qurilmadan suyuqlikning qutillagan tovushi eshinishi mumkin.	<ul style="list-style-type: none"> • Bu muzlatgich ichini sovutuvchi sovutish moddasidir.

MUAMMO	YECHIM
Muzlatgich ichidan yomon hid kelyapti.	<ul style="list-style-type: none"> • Oziq-ovqat mahsuloti aynib qoldimikan? • Kuchli hidga ega bo'lgan oziq-ovqat mahsulotlari (masalan, baliq) germetik tarzda o'rab qo'yilganiga ishonch hosil qiling. • Vaqti-vaqti bilan muzlatgichni tozalab turing va har qanday buzilgan va shubhali oziq-ovqat mahsulotlarini tashlab yuboring.
Jihoz devorlarida muz qatlami bor.	<ul style="list-style-type: none"> • Havo chiquvchi teshiklar muzlatgich ichida saqlanayotgan oziq-ovqat mahsulotlarini bilan to'silib qolganmi? • Havo almashishini yaxshilash uchun mahsulotlar orasida iloji boricha ko'proq joy qoldiring. • Eshik zich yopilganmi?
Suv tomchilari muzlatgichning ichki devorlari va sabzavotlar atrofida hosil bo'lyapti.	<ul style="list-style-type: none"> • Tarkibida suv miqdori yuqori bo'lgan mahsulotlar o'ralmagan holda namlik darajasi yuqoriligicha joylashtirilgan yoki eshik uzoq vaqt davomida ochiq qoldirilgan. • Oziq-ovqat mahsulotlarini o'ralgan yoki germetik idishlarga solingan holda joylashtiring.
Muzlatish kamerasi va muzlatgichdagi lampalar yoqilmagan.	<ul style="list-style-type: none"> • Muzlatish va sovutish kamerasining eshiklari 2 soniya yoki undan ko'proq vaqt ochiq qoldirilsa, muzlatish va sovutish kamerasining lampalari yonmasligi mumkin. Eshiklarni yoping va keyin ularni yana oching.

Eslatma

Atrofdagi xona haroratiga nisbatan cheklovlar

Ushbu muzlatgich atrofidagi havo harorati passport yozuvida ko'rsatilgan haroratga mos bo'lganda ishlashga mo'ljallangan.

Sinf	Belgi	Xona harorati diapazoni (°C)	
		IEC 62552 (ISO 15502)	ISO 8561
Kengaytirilgan mo'tadil	SN	+10 dan +32 gacha	+10 dan +32 gacha
O'rtacha	N	+16 dan +32 gacha	+16 dan +32 gacha
Subtropik	ST	+16 dan +38 gacha	+18 dan +38 gacha
Tropik	T	+16 dan +43 gacha	+18 dan +43 gacha



Ichki haroratga muzlatgich/muzxona o'rnatilgan joy, xona harorati va eshikning ochilib-yopilishlari soni kabi omillar ta'sir ko'rsatishi mumkin.

Ushbu omillar ta'sirini qoplash uchun haroratni talab qilingan darajaga o'rnatish.

Ushbu sovutgichni to'g'ri chiqitga chiqarish (Elektr va elektronika jihozlari chiqindisi)

(Chiqindilarni ajratgan holda yig'ish tizimiga ega bo'lgan mamlakatlarga tegishli)

Mahsulot, aksessuarlar yoki bosma nashrlardagi ushbu markirovka ushbu mahsulot va uning elektron yordamchi qurilmalarining (masalan, zaryadlash qurilmasi, naushniklar, USB kabeli) xizmat muddatlarini o'tab bo'lganlaridan keyin boshqa maishiy chiqindilar bilan birgalikda chiqitga chiqarib bo'lmalgini ko'rsatadi. Keraksiz buyumlarni nazoratsiz tarzda chiqitga chiqarish tufayli atrof-muhitga yoki odamlarning salomatliklariga yetkazilishi mumkin bo'lgan zararlarning oldini olish uchun ko'rsatilgan elementlarni tashlab yuborilayotgan qurilmaning boshqa qismlaridan ajratib oling va moddiy resurslardan oqilona tarzda takroran foydalanishga ko'maklashish uchun ulardan qayta foydalaning.

Uyda foydalanuvchilar ekologik jihatdan xavfsiz tarzda qayta foydalanish uchun ushbu qurilmalarni qaerda va qanday topshirish mumkinligi to'g'risida ma'lumotlar olish uchun o'zlari ushbu mahsulotni xarid qilgan chakana sotuvchiga yoki mahalliy hokimiyat ofisiga murojaat qilishlari kerak.

Biznes bilan shug'ullanuvchi foydalanuvchilar o'zlarining ta'minotchilari bilan bog'lanishlari va xarid shartnomasi qoidalari va shartlari bilan tanishishlari kerak. Ushbu mahsulot va uning elektron aksessuarlarini tashlab yuboriladigan boshqa tijoriy chiqindilar bilan birgalikda chiqitga chiqarmaslik kerak.

Uzbek



Xavfsiz ravishda chiqitga chiqarish va qayta ishlash to'g'risida ko'proq ma'lumotlar olish uchun www.samsung.com veb-saytimizga tashrif buyuring yoki quyidagi qo'llab-quvvatlash xizmatlari raqamlariga murojaat qiling DUNYO BO'YLAB SAMSUNG-ga murojaat qiling.



100-084 International Business Center, 107B, Amir Temur str., Tashkent, Uzbekistan
8-10-800-500-55-500 (GSM: 7799)
www.samsung.com/support



DA68-02960R-04