



SEKZ
SERC
SEUC

RB28F*
RB29F*
RB30F*
RB31F*
RB32F*

Холодильник руководство пользователя

Товар сертифицирован

Русский



представьте ВОЗМОЖНОСТИ

Благодарим вас за покупку изделия Samsung.
Для получения более полного обслуживания
зарегистрируйте свое изделие на Веб-сайте
www.samsung.com/register

Отдельностоящий прибор



СВЕДЕНИЯ ПО ТЕХНИКЕ БЕЗОПАСНОСТИ

| | |
|---|--|
|  | Символ «не для пищевой продукции» применяется в соответствии с техническим регламентом Таможенного союза «О безопасности упаковки» 005/2011 и указывает на то, что упаковка данного продукта не предназначена для повторного использования и подлежит утилизации. Упаковку данного продукта запрещается использовать для хранения пищевой продукции. |
|  | Символ «петля Мебиуса» указывает на возможность утилизации упаковки. Символ может быть дополнен обозначением материала упаковки в виде цифрового и/или буквенного обозначения. |

СВЕДЕНИЯ ПО ТЕХНИКЕ БЕЗОПАСНОСТИ



- Перед началом работы с холодильником ознакомьтесь с данным руководством и сохраните его для получения справочных сведений в будущем.
- Используйте данный прибор по назначению, описанному в данном руководстве. Данный прибор не предназначен для использования людьми (в том числе детьми) с ограниченными физическими, сенсорными и умственными возможностями, а также не имеющими соответствующего опыта или знаний; исключения возможны при надлежащем надзоре за такими людьми или их предварительном обучении лицами, ответственными за их безопасность.
- Предупреждения и Важные инструкции по безопасности, содержащиеся в этом руководстве, не охватывают все возможные







условия и ситуации, которые могут произойти. При установке, обслуживании и эксплуатации Вашего прибора, вы отвечаете за свои действия в соответствии со здравым смыслом, с предосторожностью и осмотрительностью.

- Поскольку это руководство относится к нескольким моделям сразу, некоторые функции данного холодильника могут отличаться от описанных ниже. В качестве хладагента используется R600a или R134a. Посмотрите на ярлык компрессора, расположенный сзади прибора, или на паспортную табличку, расположенную внутри холодильника, чтобы узнать, какой хладагент используется в холодильнике. Если это изделие содержит горючий газ (хладагент R-600a), обратитесь в местный уполномоченный орган по вопросу безопасной утилизации этого изделия.
- Чтобы избежать образования огнеопасной смеси газ-воздух в случае утечки в контуре охлаждения, размер помещения, где должен размещаться прибор, может быть определен в зависимости от используемого количества хладагента.

- Никогда не запускайте прибор, в котором обнаружены какие-либо признаки повреждения. В случае сомнения обратитесь к своему дилеру. Помещение должно иметь объем 1 м³ на каждые 8 г хладагента R-600a внутри прибора. Количество хладагента в конкретном приборе приведено на паспортной табличке внутри прибора.
- Брызги хладагента при его утечке из трубопровода могут привести к воспламенению или травмировать глаза. При утечке хладагента из трубопровода не допускайте открытого пламени, удалите все горючие вещества от изделия и немедленно проветрите помещение.
- Несоблюдение этих требований может привести к пожару или взрыву.

Важные символы безопасности и меры предосторожности:

| | |
|---|---|
|  ПРЕДУПРЕЖДЕНИЕ | Опасности или опасные действия, которые могут привести к серьезным травмам или смерти. |
|  ПРЕДУПРЕЖДЕНИЕ | Опасности или опасные действия, которые могут привести к незначительным травмам или повреждению имущества. |
|  | НЕ пытайтесь. |

| | |
|---|---|
|  | НЕ разбирайте. |
|  | НЕ касайтесь. |
|  | Тщательно следуйте указаниям. |
|  | Выньте вилку питания из настенной розетки. |
|  | Убедитесь, что прибор заземлен, чтобы не допустить поражения электрическим током. |
|  | Обратитесь в контактный центр за помощью. |
|  | Примечание. |

Эти предупреждающие знаки даны для того, чтобы не допустить получения травм Вами и другими людьми. Внимательно следуйте всем инструкциям. После ознакомления с данным документом сохраните его для последующего обращения.

Уведомление о соответствии требованиям ЕС

Данное изделие отвечает требованиям Директивы по низковольтным устройствам (2006/95/EC), Директивы по электромагнитной совместимости (2004/108/EC), нормы Commission Delegated Regulation (EC) No 1060/2010 и Директивы по экологическому проектированию (2009/125/EC), внедренной Положением (EC) No 643/2009 Европейского Союза. (Только для продуктов, проданных в европейских странах)



СЕРЬЕЗНЫЕ ПРЕДУПРЕЖДАЮЩИЕ ЗНАКИ, СВЯЗАННЫЕ С ТРАНСПОРТИРОВКОЙ И УСТАНОВКОЙ НА МЕСТЕ

- ★ • При транспортировке и установке прибора следует быть внимательным, чтобы не повредить детали контура охлаждения.
- Утечка хладагента из трубопровода может привести к воспламенению и причинению травмы глаз. Если обнаружена утечка, в течение нескольких минут избегайте открытого пламени или потенциальных источников воспламенения и воздуха в помещении, где находится прибор.
- Этот прибор содержит небольшое количество хладагента изобутан (R600a), который, хотя и обладает высокой степенью совместимости с окружающей средой, но также является горючим газом. При транспортировке и установке прибора следует быть внимательным, чтобы не повредить детали контура охлаждения.



СЕРЬЕЗНЫЕ ПРЕДУПРЕЖДАЮЩИЕ ЗНАКИ, СВЯЗАННЫЕ С УСТАНОВКОЙ

- ☐ • Ухудшение качества изоляции электрических частей может привести к поражению электрическим током или пожару.
- Не помещайте этот холодильник в месте, подверженном воздействию прямых солнечных лучей или теплоты от печей, комнатных обогревателей или других приборов.
- Не подключайте несколько приборов к одному и тому же щиту питания. Холодильник следует всегда подключать к своей отдельной электрической розетке, номинальное напряжение которой соответствует табличке паспортных данных.
- Это обеспечивает наиболее эффективную работу прибора и предотвращает от перегрузки цепей проводки, что повышает опасность пожара из-за перегрева проводов.
- Если стенная розетка слабо закреплена, не вставляйте в нее вилку питания.
- Существует риск поражения электрическим током или пожара.

- Не используйте шнур питания со следами повреждения по всей длине или по краям.
 - Не тяните или изгибайте слишком сильно шнур питания.
 - Не скручивайте, не делайте узел на шнуре питания.
 - Не подвешивайте шнур питания на металлическом предмете, не кладите на него тяжелые предметы, не вставляйте шнур питания между предметами, не вжимайте его в пространство за прибором.
 - При перемещении холодильника будьте внимательны, чтобы не задеть или повредить шнур питания.
 - Это может привести к поражению электрическим током или пожару.
 - Не пользуйтесь аэрозолями около холодильника.
 - Использование аэрозолей около холодильника может вызвать взрыв или пожар.
 - Не изгибайте слишком сильно шнур питания, не кладите на него тяжелые предметы.
-
- ★ • Перед использованием данного холодильника установите и расположите его в подходящем месте в соответствии с инструкцией.
- Не устанавливайте холодильник во влажном помещении или помещении, где он может контактировать с водой.
 - Ухудшение качества изоляции электрических частей может привести к поражению электрическим током или пожару.
 - Подключайте вилку питания в правильном положении; шнур при этом должен свисать.
 - Если вилка питания подключается в перевернутом состоянии, то провод может оборваться и вызвать пожар или привести к поражению электрическим током.
 - Избегайте слишком близкого расположения шнура питания к задней стенке холодильника, следите за тем, чтобы он не был поврежден стенкой.
 - При перемещении холодильника будьте внимательны, чтобы не задеть или повредить шнур питания.
 - Это создает опасность возникновения пожара.
 - Храните упаковочные материалы в недоступном для детей месте.
 - Существует риск смерти от удушья, если дети поместят туда свою голову.

- Прибор нужно расположить так, чтобы была доступна вилка питания.
- Несоблюдение этих требований может привести к поражению электрическим током или пожару из-за утечки тока.
- Не устанавливайте этот прибор вблизи нагревателя или горючего материала.
- Не устанавливайте этот прибор во влажном, замасленном или запыленном месте, в месте, подверженном воздействию прямого солнечного света и воды (дождевых капель).
- Не устанавливайте этот прибор в месте возможной утечки газа.
- Это может привести к поражению электрическим током или пожару.
- При наличии пыли или воды в холодильнике, выньте вилку питания и обратитесь в сервисный центр Samsung Electronics.
- В противном случае существует риск возгорания.
- Не ставьте на прибор предметы (например, белье для стирки, зажженные свечи, зажженные сигареты, посуду, химические вещества, металлические предметы, и т.п.).

- Это может привести к поражению электрическим током, пожару, проблемам с изделием, или травме.



- Этот прибор нужно правильно заземлить.
- Не заземляйте прибор на газопровод, пластиковый водопровод или телефонную линию.
- Нужно заземлить холодильник, чтобы предотвратить утечки питания или поражения электрическим током из-за утечек тока из холодильника.
- Это может привести к поражению электрическим током, пожару, взрыву или проблемам с изделием.
- Никогда не вставляйте шнур питания в розетку, которая неправильно заземлена; проверьте, чтобы она соответствовала местным и национальным стандартам.



- Для замены шнура питания в случае его повреждения немедленно обратитесь к изготовителю или в службу технического обеспечения.
- Плавкий предохранитель в холодильнике должен заменяться квалифицированным

специалистом или обслуживающей компанией.

- Несоблюдение этих требований может привести к поражению электрическим током или травме.



ПРЕДОСТЕРЕГАЮЩИЕ ЗНАКИ ПРИ УСТАНОВКЕ



- Вентиляционное отверстие в корпусе прибора или монтажной конструкции должно быть свободным от препятствий.
- После установки прибора нужно подождать в течение 2 часов.
- Рекомендуется выполнять установку или любое обслуживание этого прибора квалифицированным специалистом или обслуживающей компанией.
- Несоблюдение этих требований может привести к поражению электрическим током, взрыву, проблемам с изделием, или травме.



СЕРЬЕЗНЫЕ ПРЕДУПРЕЖДАЮЩИЕ ЗНАКИ, СВЯЗАННЫЕ С ИСПОЛЬЗОВАНИЕМ



- Не касайтесь влажными руками вилки питания.
- Это может привести к поражению электрическим током.

- Не храните предметы на верху прибора.
- При открытии или закрытии двери, предметы могут упасть и вызвать травму и /или материальный ущерб.
- Не кладите на холодильник сосуды, заполненные водой.
- При проливе существует риск пожара или поражения электрическим током.
- Не прикасайтесь к внутренним стенкам морозильной камеры или содержащимся в ней продуктам мокрыми руками.
- Это может вызвать обморожение.
- Не пользуйтесь и не размещайте вещества, чувствительные к температуре, такие как огнеопасные распылители и другие предметы, сухой лед, лекарства или химические вещества вблизи холодильника. Не храните в холодильнике летучие или огнеопасные предметы либо вещества (бензол, растворитель, пропан, спирт, сжиженный газ и другие подобные продукты).
- Этот холодильник предназначен только для хранения пищи.
- Это может привести к пожару или взрыву.
- Не храните в холодильнике

медицинские, химические или другие чувствительные к изменению температуры вещества.

- Не храните в холодильнике вещества, требующие строгого температурного контроля.
- Не помещайте в холодильник/морозильную камеру и не пользуйтесь внутри него электрическими приборами, если они не относятся к типу, рекомендованному изготовителем.
- Если вы почувствовали запах химикалий или дым, немедленно отсоедините вилку шнура питания от розетки и обратитесь в сервисный центр Samsung Electronics.
- При наличии пыли или воды в холодильнике, выньте вилку питания и обратитесь в сервисный центр Samsung Electronics.
- В противном случае существует риск возгорания.
- Если обнаружена утечка, в течение нескольких минут избегайте открытого пламени или потенциальных источников воспламенения и воздуха в помещении, где находится прибор.
- Не используйте каких-либо механических устройств или способов для ускорения процесса размораживания,

кроме устройств или способов, рекомендованных изготовителем.

- Не допускайте повреждения контура охлаждения.
- Не распыляйте летучий материал, например, инсектицид, на поверхность прибора.
- Это не только представляет вред для человека, но может привести к поражению электрическим током, пожару или проблемам с изделием.
- Не пользуйтесь в холодильнике феном. Не кладите в холодильник зажженную свечу для удаления неприятных запахов.
- Это может привести к поражению электрическим током или пожару.
- Заполняйте емкость для воды, поддон для льда и водяные кубики только питьевой водой (минеральной или очищенной водой).
- Не заполняйте емкость чаем, соком или спортивными напитками, так как это может повредить холодильник.
- Не позволяйте детям висеть на двери. В противном случае они могут получить серьезные травмы.
- Существует риск захвата ребенка. Не позволяйте детям

- проникать внутрь холодильника.
- Не оставляйте дверь холодильника открытой, когда холодильник находится без присмотра, не позволяйте детям проникать внутрь холодильника.
 - Не позволяйте младенцам или маленьким детям залазить внутрь ящика.
 - Это может привести к смерти от удушья из-за захвата, или к травме.
 - Не садитесь на дверь морозильной камеры.
 - Дверь может сломаться и вызвать травму.
 - Чтобы не допустить закрытия ребенка внутри холодильника, если Вы убрали перегородку из ящика, то после очистки или других действий Вы должны поставить перегородку на место с помощью винтов.
 - Не используйте каких-либо механических устройств или способов для ускорения процесса размораживания, кроме устройств или способов, рекомендованных изготовителем.
 - Не допускайте повреждения контура охлаждения.
 - Не кладите полку холодильника верхом вниз. Стопорный механизм полки может не работать.
- Это может привести к травме из-за падения стекла полки.
-
- ★ • В случае утечки газа (например, пропана, сжиженного газа, и т.п.), немедленно проветрите помещение, не касаясь вилки питания. Не касайтесь прибора или шнура питания.
 - Не используйте вентилятор.
 - Возникновение искры может привести к взрыву или пожару.
 - Используйте только светодиодные лампы, предоставленные изготовителем или агентом по обслуживанию.
 - Убедитесь, что дети не играют вблизи холодильника.
 - Будьте осторожны, чтобы пальцы не попали в места “заземления”; зазоры между дверями и шкафом малы.
 - Не позволяйте детям висеть на двери. В противном случае они могут получить серьезные травмы.
 - Существует риск захвата ребенка. Не позволяйте детям проникать внутрь холодильника.
 - Бутылки следует хранить плотно друг около друга, чтобы они не упали.

- Это изделие предназначено только для хранения продуктов питания в бытовых условиях.
- Никогда не кладите пальцы или другие предметы в отверстие кулера, лоток для льда и корзину льдогенератора.
- Это может повлечь за собой травму или повреждение оборудования.
- Не кладите руки, ноги или металлические предметы (например, палочки для еды) под низ или с обратной стороны холодильника.
- Это может привести к поражению электрическим током или травме.
- Острые края могут вызвать травму.



- Не пытайтесь отремонтировать, разбирать или модифицировать прибор самостоятельно.
- Не пользуйтесь предохранителем, отличным от стандартного (например, медным или стальным проводом).
- Если необходим ремонт или переустановка прибора обратитесь в ближайший сервисный центр.
- Несоблюдение этих требований может привести к поражению электрическим током, пожару, взрыву, проблемам с изделием, или травме.



- Если прибор издает странный шум, запах горелого или дым, немедленно выньте вилку питания и обратитесь в ближайший сервисный центр.
- Несоблюдение этих требований может привести к поражению электрическим током или пожару.
- Выньте шнур питания из розетки перед заменой внутренних ламп холодильника.
- В противном случае существует риск поражения электрическим током.
- При затруднениях с заменой элементов освещения, обращайтесь к агенту по обслуживанию.
- Если изделия оснащены светодиодной лампой, не разбирайте самостоятельно крышку лампы и светодиодную лампу.
- Обратитесь к своему агенту по обслуживанию.
- Надежно вставляйте вилку питания в стенную розетку. Не пользуйтесь поврежденной вилкой питания или шнуром питания, а также плохо закрепленной стенной розеткой.
- Это может привести к поражению электрическим током или пожару.
- Не ставьте на прибор контейнеры с жидкостью.

- При проливе существует риск пожара или поражения электрическим током.
- Никогда не смотрите прямо на светодиодную УФ-лампу в течение длительного времени.
- Это может привести к чрезмерному напряжению зрения из-за воздействия ультрафиолетовых лучей.



ПРЕДОСТЕРЕГАЮЩИЕ ЗНАКИ ПРИ ИСПОЛЬЗОВАНИИ

- ★ • Для максимально эффективного использования изделия:
 - Не кладите продукты питания слишком близко к вентиляционным отверстиям в задней стороне прибора, поскольку это может помешать свободной циркуляции воздуха в холодильной камере.
 - Перед помещением в холодильник, оберните надлежащим образом продукт питания или поместите его в герметичный контейнер.
 - Не кладите новый продукт питания для заморозки рядом с уже замороженным продуктом.
 - Не кладите стаканы, бутылки и газированные напитки в

- морозильную камеру.
- Емкость может заморозиться и лопнуть, что может привести к травме.
- Соблюдайте максимальные даты хранения и сроки годности для замороженных продуктов.
- Если вы планируете отсутствовать менее трех недель, нет необходимости отсоединять холодильник от питания. Однако если вы планируете отсутствовать дольше, необходимо извлечь все продукты из холодильника. Отключите холодильник, очистите его, промойте и высушите.
- Не кладите газированные или шипучие напитки в морозильную камеру. Не кладите в морозильную камеру бутылки или стеклянные емкости.
- Когда их содержимое заморозится, стекло может лопнуть и вызвать травму или материальный ущерб.
- Не изменяйте функциональное назначение холодильника, не модифицируйте его.
- Выполнение изменений или модификаций может привести к травме и/или материальному ущербу. Любые изменения или модификации, выполненные третьей стороной на этом комплектном приборе, не

сведения по технике безопасности _11

обеспечиваются гарантийным обслуживанием Samsung; при этом компания Samsung не отвечает за проблемы, связанные с безопасностью и ущербом, которые могут возникнуть в результате модификации третьей стороной.

- Не блокируйте вентиляционные отверстия.
- Если вентиляционные отверстия заблокированы, особенно пластиковым пакетом, то холодильник может переохладиться.
- Пользуйтесь только тем льдогенератором, который поставляется с холодильником.
- Вытрите влагу внутри прибора и оставьте двери открытыми.
- В противном случае может образоваться неприятный запах и плесень.
- При наличии воды в холодильнике, выньте вилку питания и обратитесь в сервисный центр Samsung Electronics.



ПРЕДОСТЕРЕГАЮЩИЕ ЗНАКИ ПРИ ОЧИСТКЕ И ОБСЛУЖИВАНИИ



- Не разбрызгивайте моющие средства непосредственно на табличку с информацией.

- Печатные буквы на табличке могут стереться.
- Если в прибор попали инородные вещества, например, вода, выньте вилку питания и обратитесь в ближайший сервисный центр.
- Несоблюдение этих требований может привести к поражению электрическим током или пожару.
- Регулярно удаляйте любые инородные предметы, например, пыль или воду, с клемм вилки питания и точек контакта, пользуясь сухой тканью.
- Выньте вилку питания из розетки и очистите ее сухой тканью.
- Несоблюдение этих требований может привести к поражению электрическим током или пожару.
- Не очищайте прибор непосредственным распылением воды на него.
- Для очистки не пользуйтесь бензолом, растворителем или хлоридом.
- Они могут повредить поверхность прибора и создать опасность пожара.
- Никогда не кладите пальцы или другие предметы в отверстие кулера.
- Это может повлечь за собой травму или повреждение оборудования.



- Перед очисткой или обслуживанием отключите прибор от источника питания.
- Несоблюдение этих требований может привести к поражению электрическим током или пожару.



СЕРЬЕЗНЫЕ ПРЕДУПРЕЖДАЮЩИЕ ЗНАКИ, СВЯЗАННЫЕ С УТИЛИЗАЦИЕЙ



- Не вытаскивайте полки, чтобы дети не смогли залезть внутрь.
- Перед утилизацией убедитесь, что ни одна из трубок сзади прибора не повреждена.
- В качестве хладагента используется R600a или R134a. Посмотрите на ярлык компрессора, расположенный сзади прибора, или на паспортную табличку, расположенную внутри холодильника, чтобы узнать, какой хладагент используется в холодильнике. Если этот прибор содержит горючий газ (хладагент R-600a), обратитесь в местный уполномоченный орган по вопросу безопасной утилизации этого продукта. В качестве изолирующего продувочного газа используется циклопентан.

Газы в изоляционном материале требуют выполнения специальной процедуры утилизации. Обратитесь в местный уполномоченный орган по вопросу экологически безопасной утилизации этого прибора. Перед утилизацией прибора убедитесь, что ни одна из труб, расположенных на его задней части, не имеет повреждений. Трубы следует утилизировать на открытой местности.

- При утилизации этого продукта или других холодильников, снимите дверь / дверные уплотнения, дверной замок, чтобы дети или животные не могли зайти и закрыться изнутри. Не оставляйте без присмотра детей; не допускайте, чтобы они игрались с прибором.
- При закрывании изнутри, ребенок может получить травму и задохнуться до смерти.
- Утилизируйте упаковочный материал для этого изделия экологически чистым образом.
- Храните упаковочные материалы в недоступном для детей месте, поскольку они могут быть опасны для детей.
- Если ребенок наденет на головку пакет, то это может привести к его удушью.



ДОПОЛНИТЕЛЬНЫЕ СОВЕТЫ ПО ПРАВИЛЬНОМУ ИСПОЛЬЗОВАНИЮ

- При отсутствии электропитания обратитесь в местное отделение электрической компании и узнайте, как долго это будет продолжаться.
- Большинство случаев прекращения подачи электроэнергии длится не более одного - двух часов, и не влияет отрицательно на температуру внутри холодильника. Тем не менее, во время выключения питания старайтесь открывать двери как можно реже.
- Если отсутствие электропитания длится более 24 часов, выньте все замороженные продукты питания.
- Если для холодильника имеются ключи, то их следует хранить вне досягаемости детьми, в стороне от прибора.
- При установке в помещении, температура которого выходит за рамки минимального указанного значения температуры прибора, он может работать нестабильно (существует возможность

размораживания продуктов или повышения температуры в морозильной камере).

- Не храните продукты, которые быстро портятся при низких температурах (например, бананы, дыни).
- Ваш прибор является ненамораживающим, что означает отсутствие потребности в ручной разморозке, которая выполняется автоматически.
- Повышение температуры в процессе разморозки соответствует требованиям стандарта ISO. Однако если Вы хотите предотвратить слишком сильное повышение температуры замороженного продукта питания при разморозке прибора, заверните замороженный продукт в несколько слоев в бумагу.
- Любое повышение температуры замороженного продукта питания при разморозке может сократить его срок хранения.
- Не замораживайте повторно замороженные продукты, которые полностью растаяли.

Советы по экономии энергии

- Установите холодильник в прохладной сухой комнате с достаточной вентиляцией. Обеспечьте, чтобы на него не падал прямой солнечный свет и никогда не устанавливайте его рядом с прямым источником тепла (например, батареей отопления).
 - Никогда не загромождайте на холодильнике никакие отверстия или решетки.
 - Дайте теплой пище остыть до комнатной температуры перед тем, как ставить ее в холодильник.
 - Кладите в холодильную камеру замороженные продукты, которые вы хотите оттаять. В этом случае вы можете использовать низкие температуры замороженных продуктов для охлаждения продуктов в холодильной камере.
 - Не держите дверцу холодильника открытой слишком долго, когда кладете в него продукты или вынимаете их. Чем на меньшее время открывается дверца, тем меньше льда образуется в морозильной камере.
- При установке холодильника оставьте зазоры справа, слева, сзади и сверху. Это позволит вам снизить энергопотребление и, соответственно, сумму счетов за электричество.

СОДЕРЖАНИЕ

| | |
|---|----|
| УСТАНОВКА ХОЛОДИЛЬНИКА..... | 16 |
| ЭКСПЛУАТАЦИЯ ХОЛОДИЛЬНИКА..... | 23 |
| ПОИСК И УСТРАНЕНИЕ НЕИСПРАВНОСТЕЙ | 28 |

установка холодильника

ПОДГОТОВКА К УСТАНОВКЕ ХОЛОДИЛЬНИКА

Благодарим вас за покупку холодильника Samsung. Надеемся, что вы останетесь довольны множеством современных функций и особенностей данного прибора.

- Перед использованием, этот холодильник должен быть правильно установлен и расположен в соответствии с руководством.
- Используйте данный прибор по назначению, описанному в данном руководстве.
- Любой ремонт данного холодильника должен выполняться квалифицированными специалистами.
- Утилизируйте упаковочный материал для этого изделия экологически чистым образом.



- Выньте шнур питания из розетки перед заменой внутренних ламп холодильника.
- В противном случае существует риск поражения электрическим током.

Выбор наилучшего местоположения для холодильника

- Установите холодильник вне зоны действия прямых солнечных лучей.
- Установите холодильник на ровной (или почти ровной) поверхности.
- Обеспечьте достаточно пространства для дверцы холодильника.

16_ установка

- Обеспечьте достаточно места для установки холодильника на плоской поверхности.
- Если холодильник не будет установлен ровно на горизонтальной поверхности, то внутренняя система охлаждения не будет правильно работать.
- Общая площадь, требуемая при использовании.

Для получения дополнительных сведений по размещению холодильника см. рисунок с размерами ниже.

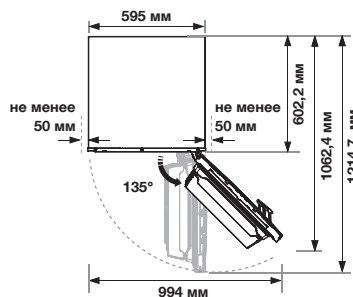
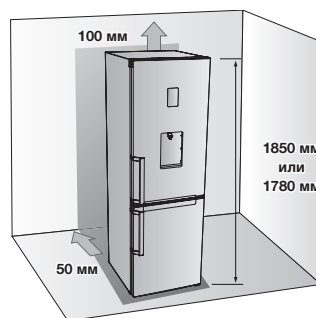



- При установке холодильника оставьте достаточно пространства справа, слева, сзади и сверху для циркуляции воздуха. Это позволит вам снизить энергопотребление и, соответственно, сумму счетов за электричество.
- Не устанавливайте холодильник в помещении, где температура будет опускаться ниже 10 °С.
- Необходимо обеспечить возможность свободного перемещения прибора в случае технического или сервисного обслуживания.



Во время установки, обслуживания или чистки сзади холодильника, по окончании работ тяните холодильник на себя и толкайте обратно только по прямой линии. Убедитесь также, что пол выдерживает полностью нагруженный холодильник. В противном случае он может повредить пол.



Привяжите лишнюю длину шнура питания к задней стороне холодильника, чтобы шнур не касался пола и не повредился роликами при перемещении.

ОСНОВАНИЕ

Для правильной установки холодильника нужно обеспечить ровную поверхность из твердого материала той же высоты, что и остальная часть пола. Эта поверхность должна быть достаточно прочной, чтобы выдерживать полностью загруженный холодильник (или приблизительно 65 кг). Для защиты покрытия пола, отрежьте большой кусок упаковочного картона и поместите под холодильник, где Вы работаете.



- Вытягивание или толкание холодильника может повредить пол. Перемещение холодильника после установки может повредить пол.

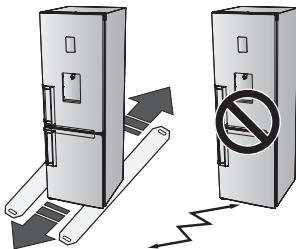

ВЫРАВНИВАНИЕ ХОЛОДИЛЬНИКА

Если передняя часть прибора слегка выше задней части, то дверь можно более легко открывать и закрывать.

Ситуация 1) Прибор наклонен влево.

Поворачивайте левую регулировочную ножку в направлении стрелки до тех пор, пока прибор не выровняется.

Ситуация 2) Прибор наклонен вправо.

Поворачивайте правую регулировочную ножку в направлении стрелки до тех пор, пока прибор не выровняется.

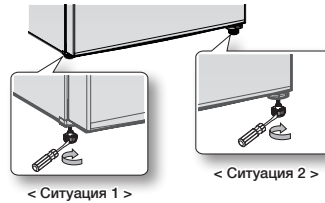

НАСТРОЙКА ХОЛОДИЛЬНИКА

После того как холодильник установлен, вы можете настроить его и насладиться полной функциональностью прибора.

Чтобы настроить функции холодильника, необходимо выполнить следующие шаги.

В случае некорректной работы прибора проверьте источник питания и электричества или обратитесь к разделу устранения неисправностей в конце данного руководства. При возникновении дополнительных вопросов обратитесь в сервисный центр Samsung Electronics.

1. Установите холодильник в подходящем помещении, обеспечив достаточное свободное место между прибором и стеной. См. инструкции по установке в данном руководстве.
2. После включения питания холодильника убедитесь, что при открытии дверцы срабатывает внутреннее освещение.
3. Установите регулятор температуры на минимальное значение и подождите один час.

Морозильная камера должна немного охладиться, а мотор заработать стабильно.

4. После включения питания холодильнику потребуется несколько часов, чтобы установить соответствующий уровень температуры.

После того как такой уровень будет установлен, в холодильнике можно размещать продукты и напитки.



После включения питания холодильника звучит сигнал. Нажмите кнопку Freezer (Морозильная камера) или Fridge (Холодильник). (Только в модели с функцией Coolselect Zone)

ИЗМЕНЕНИЕ СТОРОНЫ УСТАНОВКИ ДВЕРЕЙ (ДОПОЛНИТЕЛЬНО)

Перед тем, как изменить сторону установки двери холодильника, выньте вилку питания холодильника. Компания Samsung рекомендует, чтобы изменение стороны открытия дверей выполнялось только сервисной организацией, авторизованной Samsung. Она будет выполняться на платной основе и за счет клиентов.



Любой ущерб, причиненный при попытке изменить сторону открытия дверей, не покрывается гарантией производителя прибора. Любые затребованные ремонты по этой причине будут выполняться на платной основе за счет клиентов.

1. Перед тем, как изменить сторону открытия дверей холодильника убедитесь, что холодильник отключен от основного источника электроэнергии и все продукты питания убраны изнутри прибора.
2. Если клиент чувствует, что не сможет выполнить инструкции руководства пользователя, то нужно обратиться к квалифицированному специалисту Samsung, чтобы выполнить такое изменение.
3. Не подключайте к питанию холодильник сразу после изменения положения двери, подождите не меньше одного часа.

Требуемые инструменты

| Не поставляются | | |
|---|---|--|
|  |  |  |
| Крестообразная отвертка (+) | Отвертка для плоских головок (-) | Ключ 11 мм (для оси петли) |

| Дополнительная часть | |
|---|--|
|  |  |
| Крышка петли / Крышка дверцы | |

1. Снимите защиту проводов (1) и крышку дверцы L (2).

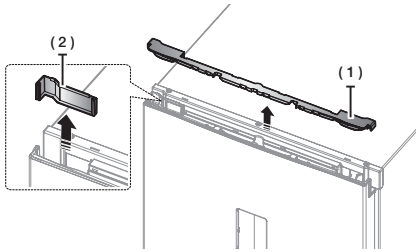

2. Снимите крышку петли, чтобы протолкнуть крючок, как показано на рисунках ниже.

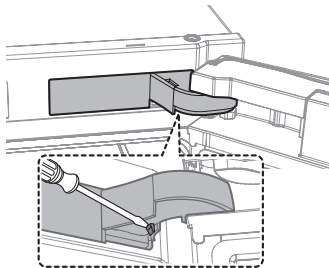

3. Отсоедините корпус.

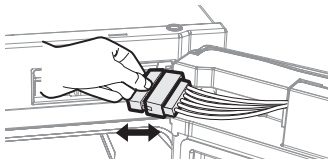

- ПРЕДОСТЕРЕЖЕНИЕ** Дверь тяжелая, поэтому будьте внимательны, чтобы не получить травму при снятии двери.

4. Снимите дверь холодильника со средней петли, аккуратно подняв дверь вертикально вверх.

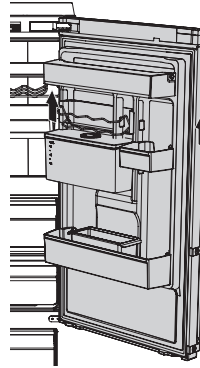

- ПРЕДОСТЕРЕЖЕНИЕ** Дверь тяжелая, поэтому будьте внимательны, чтобы не получить травму при снятии двери.

5. Разберите среднюю петлю.

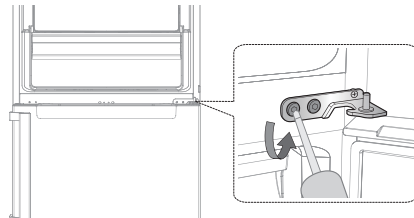

6. Снимите дверь морозильной камеры с нижней петли, аккуратно подняв дверь вертикально вверх.

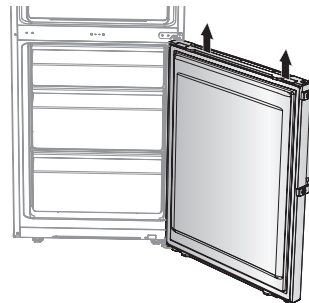

- ПРЕДОСТЕРЕЖЕНИЕ** Дверь тяжелая, поэтому будьте внимательны, чтобы не получить травму при снятии двери.

7. Аккуратно положите холодильник.
Снимите ножку (1) и нижнюю петлю (2).

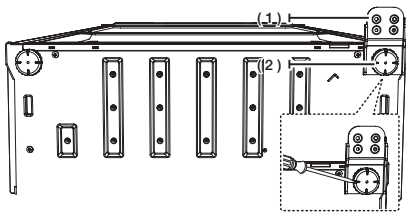

8. Удалите винт (1) на нижней правой стороне холодильника и двери морозильной камеры. Поменяйте положение автоматического рычажного замыкателя (2) с правой стороны на левую сторону.



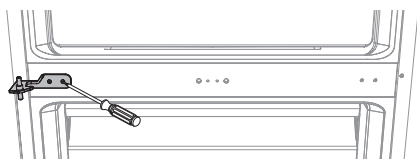

9. Установите среднюю петлю с помощью крестообразной отвертки (+).

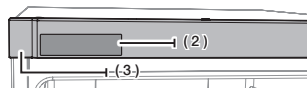
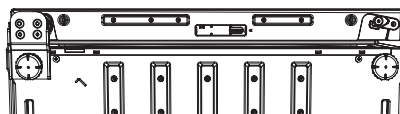
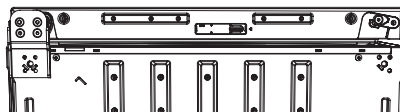
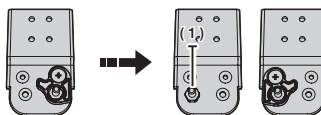

 Будьте осторожны, чтобы не пораниться во время работы.

10. Поменяйте положение нижней петли и ножки (Правая → Левая). Соберите нижнюю петлю после установки двери морозильной камеры на среднюю петлю.



-  • Снимите автоматический замыкатель направляющей и ось петли (1).
- Установите ось петли и автоматический замыкатель направляющей, как показано на этом рисунке.
- Снимите кожух управления (2) с крышки управления (3), как показано на рисунке.

11. После снятия крышки управления (1), поменяйте на противоположное направление дверцы проводов (2) на двери холодильника (только модель с дисплеем). Соберите крышку управления с помощью винта (A), как показано на Рис. (3).

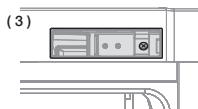
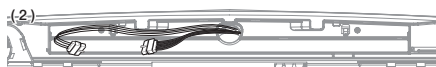
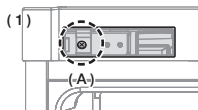

12. Используйте гаечный ключ на 11 мм для отделения оси верхней петли. Переверните верхнюю петлю и снова закрепите ось верхней петли.



13. Введите верхнюю петлю, чтобы сделать отверстие немного больше, затем уберите верхнюю петлю, чтобы собрать холодильник.

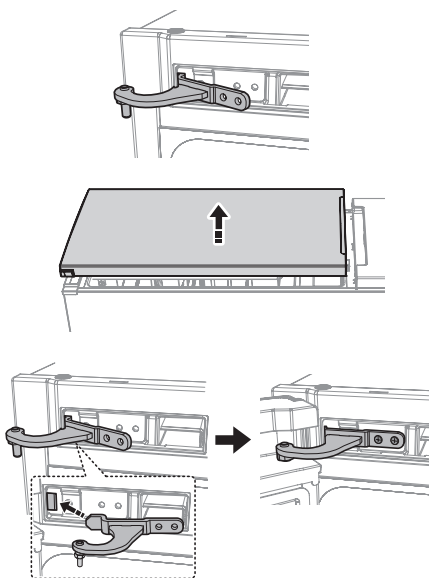

Сборка



- Установите верхнюю петлю на дверь холодильника.
- Установите среднюю петлю на дверь холодильника.
- Установите верхнюю петлю на отсек.
- Установите винт.

14. Подсоедините провод, затем вставьте его в крышку управления. Вставьте провод в крышку петли, затем поверните фиксатор, обеспечив соединение, как показано на рисунке ниже.

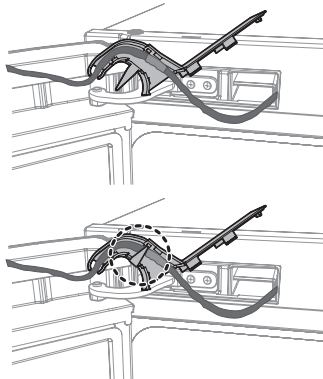

15. Установите крышку петли, отцентрировав ее положение по петле.

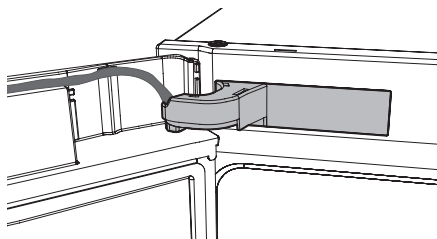

16. Измените направление дверцы проводов на противоположное и соберите крышку дверцы.

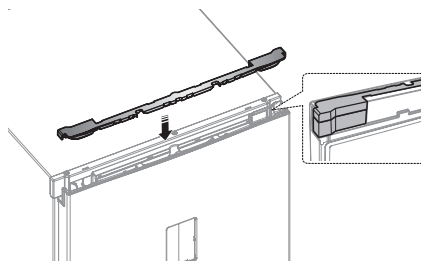

17. Поменяйте ручки слева направо.

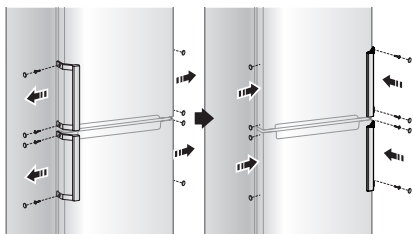

18. Отсоедините уплотнения дверей холодильника и морозильной камеры, затем прикрепите их после поворота на 180°.

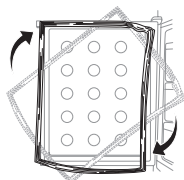

ЭКСПЛУАТАЦИЯ ХОЛОДИЛЬНИКА

ИСПОЛЬЗОВАНИЕ ПУЛЬТА УПРАВЛЕНИЯ

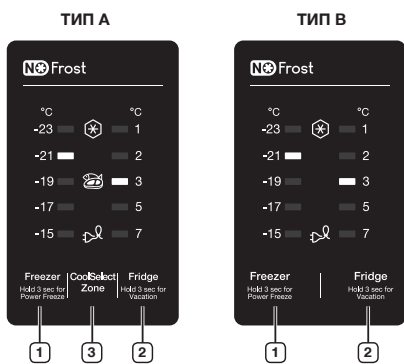

ТИП С

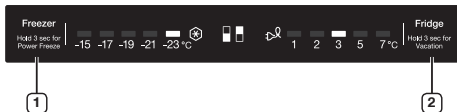

Каждый раз при нажатии кнопки звучит короткий звуковой сигнал.

1 Морозильная камера

Нажимайте кнопку Freezer, чтобы установить желаемую температуру морозильной камеры в диапазоне от -15 °C до -23 °C. Значение температуры по умолчанию равно -19 °C, и каждый раз при нажатии кнопки Freeze, температура будет изменяться в следующем порядке, а индикатор температуры - отображать желаемую температуру.



Нажимайте эту кнопку 3 секунды для включения функции Power Freeze. Индикатор Power Freeze (⊕) загорается, и холодильник уменьшает время, необходимое для замораживания продуктов в морозильной камере. Эта функция будет активирована в течение 50 часов, и индикатор морозильной камеры не

будет меняться. Эта функция отключится автоматически. Когда процесс Power Freeze закончен, индикатор Power Freeze отключается, и морозильная камера переключается обратно на предыдущую установку температуры. При использовании этой функции, потребление энергии повышается. Не забывайте отключать ее, если в этом нет необходимости, и вернуть морозильную камеру в исходное состояние. Для выключения этой функции, нажимайте кнопку Freezer 3 секунды. Если нужно заморозить большое количество продуктов, активируйте функцию Power Freeze за 20 часов до этого.

2 Холодильник

Нажимайте кнопку Fridge (Холодильник), чтобы установить желаемую температуру холодильника в диапазоне от 1 °C до 7 °C. Значение температуры по умолчанию равно 3 °C, и каждый раз при нажатии кнопки Fridge, температура будет изменяться в следующем порядке, а индикатор температуры - отображать желаемую температуру.





Нажмите кнопку в течение 3 секунд, чтобы активировать функцию Vacation. Загорается индикатор Vacation (⊕), а холодильник устанавливается на температуру ниже 17 °C, чтобы минимизировать потребление энергии, когда вы отправляетесь в длительный отпуск или деловую поездку, и нет необходимости использовать холодильник. Когда активирована функция Vacation, морозильная камера остается включенной. Функция Vacation будет автоматически деактивирована, если вы регулируете температуру холодильника, когда функция Vacation включена. Не забудьте удалить продукты из холодильника перед использованием функции Vacation.



Когда активирована функция Vacation, функция Coolselect Zone не работает. Когда не активирована функция Vacation, функция Coolselect Zone работает.

3 Функция Coolselect Zone

Нажмите кнопку Coolselect Zone для включения функции Coolselect Zone.

Загорается индикатор Coolselect Zone (), после чего Вы можете хранить мясо и рыбу. Нажмите снова кнопку Coolselect Zone; индикатор Coolselect Zone () гаснет, и Вы можете хранить овощи.



Когда активирована функция Vacation, нажатие кнопки Coolselect Zone выключает работу.

Сигнал температуры (Только в модели с функцией Coolselect Zone)

- Когда морозильная камера слишком теплая из-за сбоя питания, светодиод температуры мигает и звучит аварийный сигнал. Нажмите кнопку Freezer или Fridge, чтобы прекратить сигнализацию.
- Это предупреждение может произойти в следующих случаях:
 - При включении холодильника.
 - Когда морозильная камера слишком теплая из-за сбоя питания.

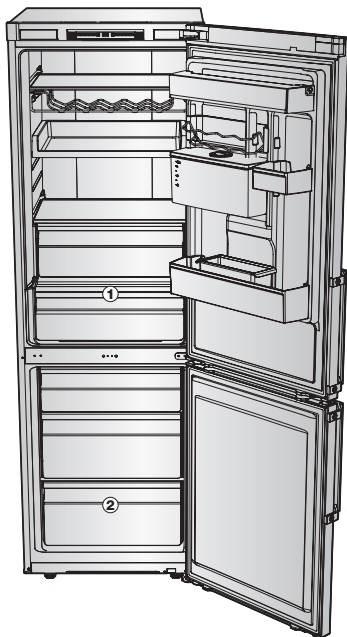

24_ эксплуатация



- Чтобы добиться наилучшей энергоэффективности этого изделия, оставляйте все полки, ящики и корзины в своем исходном положении, как показано на рисунке выше.
- Некоторые элементы, например емкость для воды и отделение Fresh Room (**1**) могут отличаться или отсутствовать, в зависимости от модели.
- Фрукты или овощи можно замораживать в отделении Fresh Room. (Дополнительно)

ДОПОЛНИТЕЛЬНАЯ ПОЛКА



Чтобы получить больше места в морозильнике, вы можете удалить все ящики, за исключением нижнего ящика (**2**), и установить дополнительную полку (дополнительно) прямо над нижним ящиком. Это не повлияет на температурные и механические характеристики прибора. Указанный объем хранения в морозильной камере соответствует объему при этих вынутых элементах.



ЭЛЕМЕНТЫ МОРОЗИЛЬНОЙ КАМЕРЫ

Табличка для замораживаемых продуктов на панели двери

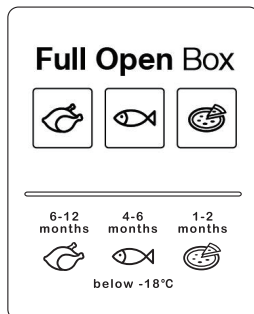

Числа над символами показывают допустимый период в месяцах хранения продуктов. При покупке замороженных продуктов соблюдайте дату изготовления или срок реализации.

Замораживание продуктов

Замораживайте только свежие, неповрежденные продукты. Храните продукты, которые должны быть заморожены, отдельно от продуктов, которые уже заморожены. Чтобы не допустить потери вкуса или высыхания продуктов, помещайте их в герметичную тару

Правильная упаковка продуктов:

1. Положите продукты в обертку.
2. Выдавите оттуда весь воздух.
3. Запечатайте обертку.
4. Поместите на обертку этикетку с содержимым и датой.

Следующая оберточная упаковка не подходит для пищевых продуктов:

Оберточная бумага, жиростойкая бумага, целлофан, мусорные мешки и используемые сумки для покупок.

Следующая оберточная упаковка подходит для пищевых продуктов:

Пластиковая пленка, полиэтиленовая экструзионная пленка, алюминиевая фольга и жестянки для морозильной камеры. Эти виды упаковки можно приобрести у своего дилера.

Следующие материалы подходят для запечатывания обернутых пищевых продуктов:

Резиновые ленты, пластиковые зажимы, веревка, морозостойкая клейкая лента или аналогичные материалы. Мешки и полиэтиленовая экструзионная пленка могут быть запечатаны пленочным герметиком.

Срок хранения замороженных продуктов

Срок хранения зависит от типа продуктов. При установке температуры -18°C :

- Свежая птица (целая курица), свежее мясо (стейки, жареное): до 12 месяцев
- Рыба (нежирная рыба, вареная рыба), свежие креветки, гребешки, кальмары: до 6 месяцев
- Пицца, колбаса: до 2 месяцев

Срок хранения указан на Веб-сайте FDA (<http://www.fda.gov/>).



- Если Вы не будете соблюдать этот срок, то получите пищевое отравление.

Покупка и хранение продуктов глубокой заморозки

При покупке замороженных продуктов соблюдайте следующее:

- Проверьте, чтобы упаковка не была повреждена.
- Проверьте срок реализации.
- Температура морозильника в супермаркете должна быть -18°C или ниже. В противном случае Срок хранения замороженных продуктов снижается.
- Покупайте продукты глубокой заморозки последними. Оберните их в газету или поместите в теплозащитную сумку, и привезите домой.
- Дома немедленно поместите их в морозильную камеру. Употребляйте замороженные продукты до того, как истечет срок годности.

Размораживание замороженных продуктов

В зависимости от типа и применения, выберите один из следующих вариантов:

- При комнатной температуре.
- В холодильнике.
- В электрической печи, с / без горячего воздуха от вентилятора.
- В микроволновой печи.



Не замораживайте продукты, которые начали таять, или которые уже оттаяли. Пищевые продукты нельзя повторно замораживать, пока он не будут подготовлены (вареные или жареные).

Не храните замороженные продукты больше максимального срока хранения.

ИСПОЛЬЗОВАНИЕ КУЛЕРА ДЛЯ ВОДЫ (ДОПОЛНИТЕЛЬНО)

С помощью кулера можно получать охлажденную воду без необходимости открывать дверцу холодильника.

- Приподнимите держатель (1).
- Приподнимите и вытащите емкость для воды (2).
- Возьмитесь за края емкости для воды, чтобы приподнять ее.
- Перед первым использованием емкости для воды ее необходимо промыть.

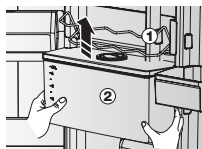

- Заполните емкость водой, прочно установив ее на ровной поверхности и обеспечив место для слива лишней воды.
- Емкость для воды рассчитана на 4,5 л. Если воды в емкости больше этого значения, при закрытии крышки лишняя вода может вылиться.
- Пока емкость для воды находится в холодильнике, заполнять ее нельзя.
- Способ 1.
- Заполните воду, подняв круглую крышку в направлении стрелки, указывающей открытие.



- Способ 2.
- Заполните воду, подняв и держа большую крышку.

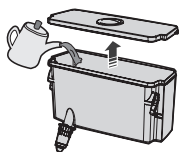

При сборке емкости для воды после очистки проверьте, чтобы краник кулера был собран. Это может привести к утечке воды.

- Закройте дверь холодильника после установки емкости для воды.
- Проверьте, чтобы краник кулера находился снаружи после закрытия двери.



Надежно закрепите емкость для воды к двери холодильника. В противном случае емкость может неправильно работать. Не пользуйтесь холодильником без емкости для воды. В противном случае это может отрицательно повлиять на эффективность работы.



Заполняйте емкость для воды только минеральной или очищенной водой.

- Поместите стакан под выпуск воды и нажмите слегка стаканом на рычаг кулера. Стакан должен находиться на одной линии с кулером, чтобы вода не пролилась из стакана.



Проверьте, чтобы блокирующее устройство было установлено на "РАЗБЛОКИРОВАТЬ". Вода может выдаваться только при такой установке.

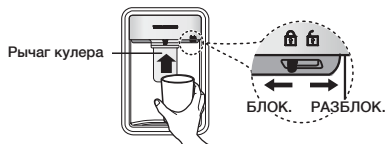

СНЯТИЕ ВНУТРЕННИХ ЭЛЕМЕНТОВ

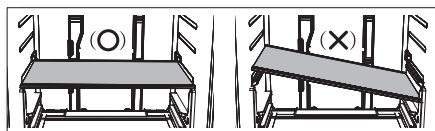

При сборке ставьте полки холодильника в правильное положение, не переворачивайте их сверху вниз. Это может повлечь за собой травму или повреждение оборудования.

Полки

Аккуратно приподнимайте полку двумя руками и потяните ее на себя. (Стекла́нная полка)

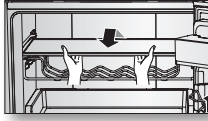

Не ставьте полки сверху вниз или передней частью сзади. Существует риск падения.

Защитные элементы двери

Крепко захватите защитные элементы двери двумя руками, аккуратно приподнимите и снимите их.

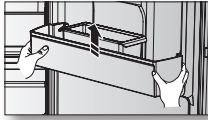

Емкость для воды

Чтобы снять емкость для воды, приподнимите держатель, затем крепко захватите емкость двумя руками, приподнимите и потяните ее аккуратно на себя.

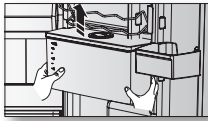

В зависимости от модели, емкость для воды может отсутствовать.

Ящики

Полностью вытяните ящик, затем слегка приподнимите его и выньте.



- Если ящик застревает в двери, то сначала снимите полки.

ОЧИСТКА ХОЛОДИЛЬНИКА



Для очистки не пользуйтесь бензолом, растворителем или Clorox™. Они могут повредить поверхность прибора и создать опасность пожара.



Не распыляйте воду на холодильник, когда он подключен к электрической сети, поскольку это может привести к поражению электрическим током. Не чистите холодильник бензолом, растворителем или моющим средством для автомобилей, поскольку они могут создать опасность пожара.

1. Отсоедините шнур питания холодильника.
2. Слегка смочите мягкую ткань без пуха или бумажную салфетку водой.



Для очистки холодильника не пользуйтесь никаким моющим средством, поскольку это может привести к обесцвечиванию или повреждению холодильника.

3. Протрите внутреннюю и внешнюю поверхность холодильника так, чтобы он стал чистым и сухим.
4. Подсоедините к сети шнур питания холодильника.

ЗАМЕНА СВЕТОДИОДНОЙ ЛАМПЫ

Если светодиодная лампа внутри или снаружи не горит, не снимайте самостоятельно крышку лампы и саму лампу.



Обратитесь к своим агентам по обслуживанию.

ПОИСК И УСТРАНЕНИЕ НЕИСПРАВНОСТЕЙ

| ПРОБЛЕМА | РЕШЕНИЕ |
|---|---|
| Прибор совсем не работает или температура слишком высокая. | <ul style="list-style-type: none"> • Проверьте, чтобы был правильно подключен шнур питания. • Правильно ли установлен регулятор температуры на передней панели? • Падают ли на прибор солнечные лучи или имеются ли поблизости какие-либо источники тепла? • Близко ли от стены находится задняя сторона прибора? |
| Продукты в холодильнике заморожены. | <ul style="list-style-type: none"> • Установлен ли регулятор температуры на передней панели на самую низкую температуру? • Не слишком ли низкая температура окружающей среды? |
| Слышны непривычные шумы. | <ul style="list-style-type: none"> • Проверьте, чтобы прибор был установлен на устойчивом, ровном полу. • Близко ли от стены находится задняя сторона прибора? • Не упали ли посторонние предметы за или под прибор? • Исходит ли шум прибора из компрессора? • Тикающий звук возникает при сжатии или растяжении различных аксессуаров. |
| Передние углы и боковые поверхности прибора теплые; начинает образовываться конденсация. | <ul style="list-style-type: none"> • В передних углах прибора установлены теплостойкие трубы, предотвращающие образование конденсации. При повышении температуры окружающей среды это не всегда может быть эффективным. В то же время это не является отклонением от нормы. • В очень влажную погоду, на внешней поверхности прибора может образоваться конденсация, когда влага в воздухе соприкасается с холодной поверхностью прибора. |
| Можно слышать бульканье жидкости в приборе. | <ul style="list-style-type: none"> • Это хладагент, выполняющий охлаждение внутри прибора. |
| Внутри прибора неприятный запах. | <ul style="list-style-type: none"> • Есть ли испорченные продукты внутри холодильника? • Убедитесь, что продукты питания, имеющие острый запах (например, рыба), герметично завернуты. • Периодически очищайте холодильник и выбрасывайте любые испорченные или подозрительные продукты. |
| На стенках прибора слой инея. | <ul style="list-style-type: none"> • Не заблокированы ли вентиляционные отверстия продуктами, хранящимися внутри холодильника? • Разложите продукты так, чтобы обеспечить максимальную вентиляцию. • Полностью ли закрыта дверь? |
| На внутренней стенке прибора и вокруг овощей образуется конденсация. | <ul style="list-style-type: none"> • Продукты с высоким содержанием воды хранятся открытыми с высоким уровнем влажности, или дверь осталась открытой в течение длительного времени. • Храните продукты с крышкой или в герметичных контейнерах. |



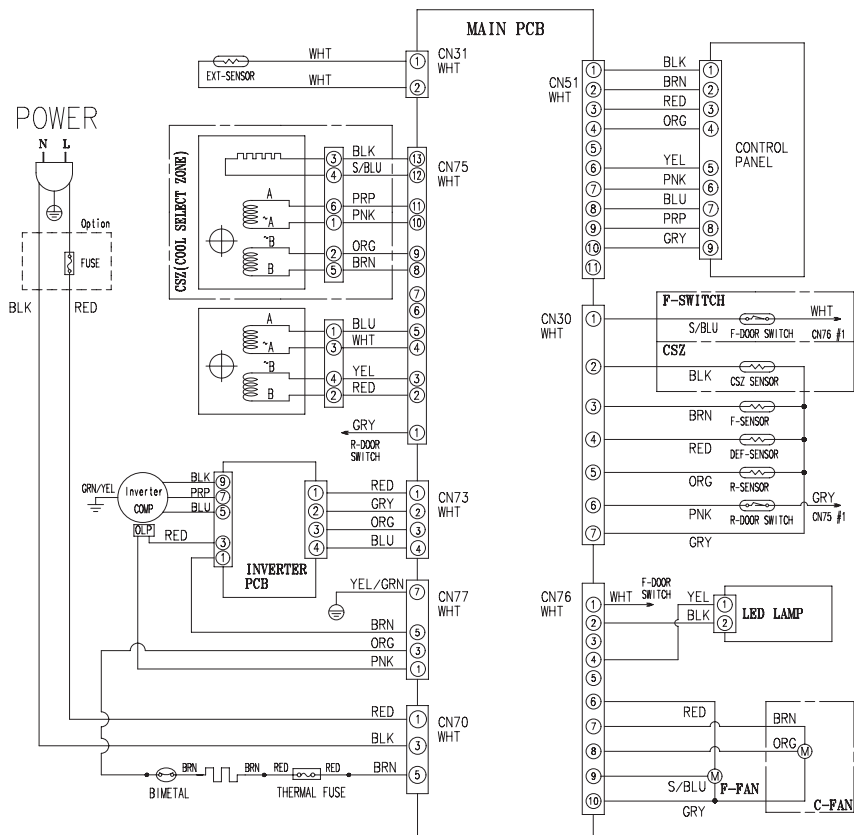





ПРИНЦИПИАЛЬНАЯ СХЕМА



[ТАБЛИЦА ОПЦИЙ]
9-й символ в имени модели

| 9-й символ | CSZ | C-FAN | F-SWITCH |
|------------|-----|-------|----------|
| B | O | O | O |
| C | O | X | O |
| D | X | X | X |

Информация о классе энергоэффективности находится на продукте

| ОПИСАНИЕ | | МОДЕЛЬ | RB29FE**C** RB28FE**C** | RB31FE**C** RB30FE**C** RB32FE**C** | RB29FE**D** RB28FE**D** |
|---|---|--|---|---|---|
| Изготовитель | |  | |  |  |
| Тип бытового холодильника | | Холодильник с морозильным отделением**** II типа | | | |
| Автоматическая система разморозки (No Frost) | | Да | Да | Да | Да |
| Климатический класс | | SN, N, ST, T | SN, N, ST, T | SN, N, ST | SN, N, ST |
| Класс защита от поражения током | | I | I | I | I |
| Полезный объем (литры) | Общий полезный объем (л) | 286 | 304 | 290 | 290 |
| | Общий объем для хранения свежих продуктов (л) | 173 | 191 | 192 | 192 |
| | Отбеленный чугун | 15 | 15 | - | - |
| | Общий объем для хранения замороженных продуктов (л) |  | 98 | 98 | 98 |
|  | | - | - | - | - |
| Номинальное напряжение и частота (В, Гц) | | 220, 50 | 220, 50 | 220, 50 | 220, 50 |
| Полная входная мощность (Ампер) | | SN, N : 1.4 ST, T : 1.5 | SN, N : 1.4 ST, T : 1.5 | SN, N : 1.3 ST : 1.5 | SN, N : 1.3 ST : 1.5 |
| Максимальная мощность осветительной лампы (Вт) | | LED 1.0 | LED 1.0 | LED 1.0 | LED 1.0 |
| Класс энергетической эффективности | | A+ | A+ | A+ | A+ |
| Потребление электроэнергии (кВт•ч/год) | | 252 | 257 | 272 | 272 |
| Мощность замораживания (кг/24ч) | | 13 | 13 | 12 | 12 |
| Символ маркировки самого холодного отделения | |  |  |  |  |
| Хладагент и его масса (г) | | R-600a, 61 | R-600a, 61 | R-600a, 61 | R-600a, 61 |
| Корректированный уровень звуковой мощности (дБА) | | 37 | 37 | 37 | 37 |
| Вес в упаковке (кг) | | 70 | 72 | 70 | 70 |
| Вес без упаковки (кг) | | 68 | 70 | 68 | 68 |
| Габариты в упаковке (ШxГxВ) (мм) | | 640*760*1860 | 640*760*1930 | 640*760*1860 | 640*760*1860 |
| Габариты без упаковки (ШxГxВ) (мм) | | 595*647*1780 | 595*697*1850 | 595*647*1780 | 595*647*1780 |
| Адрес и наименование лаборатории | | Самсунг Электроникс Ко., Лтд, 271 Осон-Донг, Квансан-Гу, Кванчжу 506-253, Республика Корея | | | |
| Характеристики энергетической эффективности определены согласно Приказу Министерства промышленности и торговли РФ от 29 Апреля 2010 г. №357 | | | | | |

Информация о классе энергоэффективности находится на продукте

| МОДЕЛЬ | | RB29FS**D** RB28FS**D** | RB31FE**D** RB30FE**D** RB32FE**D** | RB31FS**D** RB30FS**D** RB32FS**D** |
|---|---|---|---|---|
| ОПИСАНИЕ | | | | |
| Изготовитель | | | | |
| Тип бытового холодильника | | Холодильник с морозильным отделением*(***) II типа | | |
| Автоматическая система разморозки (No Frost) | | Да | Да | Да |
| Климатический класс | | SN, N, ST | SN, N, ST | SN, N, ST |
| Класс защита от поражения током | | I | I | I |
| Полезный объем (литры) | Общий полезный объем (л) | 290 | 310 | 310 |
| | Общий объем для хранения свежих продуктов (л) | 192 | 212 | 212 |
| | Отбеленный чугун | - | - | - |
| | Общий объем для хранения замороженных продуктов (л) | | 98 | 98 |
| | | - | - | - |
| Номинальное напряжение и частота (В, Гц) | | 220, 50 | 220, 50 | 220, 50 |
| Полная входная мощность (Ампер) | | SN, N : 1.3 ST : 1.5 | SN, N : 1.3 ST : 1.5 | SN, N : 1.3 ST : 1.5 |
| Максимальная мощность осветительной лампы (Вт) | | LED 1.0 | LED 1.0 | LED 1.0 |
| Класс энергетической эффективности | | A+ | A+ | A+ |
| Потребление электроэнергии (кВт•ч/год) | | 272 | 280 | 280 |
| Мощность замораживания (кг/24ч) | | 12 | 12 | 12 |
| Символ маркировки самого холодного отделения | | | | |
| Хладагент и его масса (г) | | R-600a, 61 | R-600a, 61 | R-600a, 61 |
| Корректированный уровень звуковой мощности (дБА) | | 37 | 37 | 37 |
| Вес в упаковке (кг) | | 70 | 72 | 72 |
| Вес без упаковки (кг) | | 68 | 70 | 70 |
| Габариты в упаковке (ШxГxВ) (мм) | | 640*760*1860 | 640*760*1930 | 640*760*1930 |
| Габариты без упаковки (ШxГxВ) (мм) | | 595*647*1780 | 595*697*1850 | 595*697*1850 |
| Адрес и наименование лаборатории | | Самсунг Электроникс Ко., Лтд, 271 Осеон-Донг, Квансан-Гу, Кванчжу 506-253, Республика Корея | | |
| Характеристики энергетической эффективности определены согласно Приказу Министерства промышленности и торговли РФ от 29 Апреля 2010 г. №357 | | | | |

Температурные границы окружающей среды

Данный холодильник/морозильная камера предназначены для работы при температуре окружающего воздуха, соответствующей его/ее температурному классу, указанному на заводской табличке.

| Класс | Символ | Температура окружающего воздуха (°C) |
|-----------------------|--------|--------------------------------------|
| | | IEC 62552 (ISO 15502) |
| Расширенный Умеренный | SN | от +10 до +32 |
| Умеренный | N | от +16 до +32 |
| Субтропический | ST | от +16 до +38 |
| Тропический | T | от +16 до +43 |



На внутреннюю температуру могут влиять такие факторы как место расположения холодильника/морозильной камеры, температура окружающей среды и частота открывания двери. Отрегулируйте температуру так, чтобы компенсировать эти факторы.

Правильная утилизация изделия

(Использованное электрическое и электронное оборудование)

Russian



(Действительно для стран, использующих систему раздельного сбора отходов)

Наличие данного значка показывает, что изделие и его электронные аксессуары (например, зарядное устройство, гарнитура, кабель USB) по окончании их срока службы нельзя утилизировать вместе с другими бытовыми отходами. Во избежание нанесения вреда окружающей среде и здоровью людей при неконтролируемой утилизации, а также для обеспечения возможности переработки для повторного использования, утилизируйте изделие и его электронные аксессуары отдельно от прочих отходов.

Сведения о месте и способе утилизации изделия в соответствии с нормами природоохранного законодательства можно получить у продавца или в соответствующей государственной организации.

Бизнес-пользователи должны обратиться к своему поставщику и ознакомиться с условиями договора купли-продажи. Запрещается утилизировать изделие и его электронные аксессуары вместе с другими производственными отходами.



B06902

Подлежит использованию по назначению в нормальных условиях
Рекомендуемый период : 7 лет

| | |
|-----------------------|---|
| Модель | RL*****, RS*****, RB***** |
| Сертификат | POCC KR. AB57. B06902 |
| Срок действия с | 06.12.2012 |
| Срок действия по | 05.12.2015 |
| Орган по сертификации | Орган по сертификации продукции ООО "Альтест" |
| Адрес | 117418, г. Москва, ул. Цюрипы, д 14 |

Связывайтесь с SAMSUNG по всему миру

Если у вас есть предложения или вопросы по продуктам Samsung, связывайтесь с информационным центром Samsung.

117105 Россия, Москва, Варшавское шоссе д.26

8-800-555-55-55

www.samsung.com

Изготовитель : Самсунг Электроникс Ко., Лтд,

271 Осеон-Донг, Квансан-Гу, Кванчжу 506-253, Республика Корея

Поставщик : ООО "Самсунг Электроникс Рус Компани",

125009 Россия, Москва, ул. Воздвиженка, 10, 4-й этаж



SEKZ
SERC
SEUC

RB28F*
RB29F*
RB30F*
RB31F*
RB32F*

Холодильник керівництво користувача

Українська

розкрий МОЖЛИВОСТІ

Дякуємо Вам за покупку виробу Samsung.
Для отримання більш повного комплекту послуг,
зареєструйте свій виріб на сайті
www.samsung.com/register

Вільностоячий прилад



ІНФОРМАЦІЯ З БЕЗПЕКИ

ІНФОРМАЦІЯ З БЕЗПЕКИ







- Перед початком експлуатації приладу, прочитайте уважно це керівництво і зберігайте його для звернення в майбутньому.
- Використовуйте цей прилад тільки за призначеною для цього метою, як описано в цьому керівництві. Цей прилад не повинен використовуватися людьми (включаючи дітей) з фізичними, чуттєвими або психічними порушеннями, а також особами з відсутністю досвіду і знань, якщо вони не знаходяться під наглядом або не отримали інструкції з використання приладу від особи, яка відповідає за їх безпеку.
- Попередження і Важливі інструкції з безпеки, що містяться в цьому керівництві, не охоплюють всі можливі умови та ситуації, які можуть відбутися. При установці, обслуговуванні та експлуатації Вашого приладу, ви відповідаєте за свої дії відповідно зі здоровим глуздом, з пересторогою і обачністю.
- Оскільки нижченаведені інструкції з експлуатації охоплюють різні моделі, характеристики Вашого холодильника можуть злегка відрізнятися від характеристик, описаних у цьому керівництві. У якості холодоагенту використовується R-600a або R-134a. Подивіться на ярлик компресора, розташований позаду приладу, або на паспортну табличку, розташовану усередині холодильника, щоб дізнатися, який холодоагент використовується в холодильнику. Якщо цей продукт містить горючий газ (холодоагент R-600a), зверніться до місцевого уповноваженого органу з питання безпечної утилізації цього продукту.
- Щоб уникнути утворення вогнебезпечної суміші газ-повітря у разі витoku в контурі охолодження, розмір приміщення, де повинен розміщуватися прилад, може бути визначений залежно від кількості використовуваного холодоагента.
- Ніколи не запускайте прилад, в якому виявлені які-небудь ознаки пошкодження. Якщо є сумнів, зверніться до дилера. Приміщення, в якому буде

розміщений холодильник, повинне мати об'єм 1 м³ на кожні 8 г холодоагенту R-600a всередині приладу. Кількість холодоагенту в конкретному приладі наведено в заводській табличці всередині приладу.

- Бризки холодоагенту з трубопроводу можуть призвести до спалаху і заподіяння травми очей. При виток холодоагенту з трубопроводу не допускайте відкритого полум'я, видаліть всі горючі речовини від виробу і негайно провітріть приміщення.
- Недотримання цих вимог може призвести до пожежі або вибуху.

Важливі символи безпеки та заходів безпеки:

| | |
|---|---|
|  ПОПЕРЕДЖЕННЯ | <p>Небезпеки або ненадійні практичні методи, які можуть призвести до серйозної травми або смертельного результату.</p> |
|  ЗАСТЕРЕЖЕННЯ | <p>Небезпеки або ненадійні практичні методи, які можуть призвести до незначної травми або матеріальних збитків.</p> |
|  | <p>НЕ намагайтеся.</p> |
|  | <p>НЕ розбирайте.</p> |

| | |
|---|---|
|  | <p>НЕ торкайтеся.</p> |
|  | <p>Ретельно виконуйте вказівки.</p> |
|  | <p>Вийміть вилку живлення з стінної розетки.</p> |
|  | <p>Щоб уникнути ураження електричним струмом перевірте, чи заземлений пристрій.</p> |
|  | <p>Зверніться в контактний центр за допомогою.</p> |
|  | <p>Примітка.</p> |

Мета цих попереджувальних знаків - не допустити травми Вас та інших осіб. Ретельно виконуйте їх. Після прочитання цього розділу, зберігайте його в безпечному місці для використання в майбутньому.

Інформація ЄС

Цей продукт відповідає вимогам Директиви для низьковольтних систем (2006/95/EC), Директиви для електромагнітної сумісності (2004/108/EC) норми Commission Delegated Regulation (EC) No 1060/2010 та Директиви з Еко-дизайну (2009/125/EC), впроваджені Постановою (EC) No 643/2009 Європейського Союзу. (Тільки для виробів, проданих в європейських країнах)



СЕРЙОЗНІ ЗАСТЕРЕЖЛИВІ ЗНАКИ, ПОВ'ЯЗАНІ З ТРАНСПОРТУВАННЯМ І УСТАНОВКОЮ НА МІСЦІ



- При транспортуванні та встановленні приладу слід бути уважним, щоб не пошкодити деталі контуру охолодження.
- Витік холодоагенту з трубопроводу може призвести до спалаху і заподіяння травми очей. Якщо виявлено витік, протягом декількох хвилин уникайте відкритого полум'я або потенційних джерел займання і повітря в приміщенні, де знаходиться прилад.
- Цей прилад містить невелику кількість холодоагенту ізобутан (R-600a), який, хоча і має високий ступінь сумісності з навколишнім середовищем, також є палим газом. При транспортуванні та встановленні приладу слід бути уважним, щоб не пошкодити деталі контуру охолодження.



СЕРЙОЗНІ ПОПЕРЕДЖУВАЛЬНІ ЗНАКИ, ПОВ'ЯЗАНІ З ВСТАНОВЛЕННЯМ



- Погіршення якості ізоляції електричних частин може призвести до ураження електричним струмом або до пожежі.
- Не розміщуйте цей холодильник у місцях, що піддаються впливу прямих сонячних променів або теплоти від печей, кімнатних обігрівачів або інших приладів.
- Не підключайте прилади до одного й того ж щита живлення. Холодильник слід завжди підключати до своєї окремої електричної розетки, номінальна напруга якої відповідає табличці паспортних даних.
- Це забезпечує найбільш ефективну роботу приладу і запобігає перевантаженню ланцюгів проводки, що підвищує безпеку пожежі внаслідок перегріву проводів.
- Якщо стінна розетка слабо закріплена, не вставляйте в неї вилку живлення.
- Існує ризик ураження електричним струмом або пожежі.

- Не користуйтеся шнуром з тріщинами або слідами стирання по довжині або на кінцях шнура.
 - Не тягніть, не згинайте занадто сильно шнур живлення.
 - Не скручуйте, не робіть вузол на шнурі живлення.
 - Не підвішуйте шнур живлення на металевому предметі, не кладіть на нього важкі предмети, не вставляйте шнур живлення між предметами, не утискує його в місце за приладом.
 - При переміщенні холодильника будьте уважні, щоб не зачепити або пошкодити шнур живлення.
 - Це може призвести до ураження електричним струмом або пожежі.
 - Не користуйтеся аерозолями близько холодильника.
 - Використання аерозолів близько холодильника може викликати вибух чи пожежу.
 - Не згинайте занадто сильно шнур живлення, не кладіть на нього важкі предмети.
-
- ★ • Перед використанням, цей холодильник повинен бути правильно встановлений і розташований у відповідності з керівництвом.
 - Не встановлюйте холодильник у вологому місці або в місці, де він може контактувати з водою.
 - Погіршення якості ізоляції електричних частин може призвести до ураження електричним струмом або до пожежі.
 - Підключайте вилку живлення в правильному положенні; шнур при цьому повинен звисати.
 - Якщо вилка живлення підключається в перевернутому стані, то провід може обірватися і викликати пожежу або призвести до ураження електричним струмом.
 - Перевірте, щоб вилка живлення не була роздавлена або пошкоджена зворотною стороною холодильника.
 - При переміщенні холодильника будьте уважні, щоб не зачепити або пошкодити шнур живлення.
 - Це створює небезпеку виникнення пожежі.
 - Зберігайте пакувальні матеріали в недоступному для дітей місці.
 - Існує ризик смерті від задухи, якщо діти помістять туди свою голову.
 - Прилад потрібно розташувати так, щоб була доступна вилка живлення.
 - Недотримання цих вимог

може призвести до ураження електричним струмом або пожежі через витік струму.

- Не встановлюйте цей прилад поблизу нагрівача або горючого матеріалу.
- Не встановлюйте цей прилад у вологому, замащеному або запиленому місці; в місці впливу прямого сонячного світла і води (дощових крапель).
- Не встановлюйте цей прилад у місці можливого витoku газу.
- Це може призвести до ураження електричним струмом або пожежі.
- При наявності пилу або води в холодильнику, вийміть вилку живлення і зверніться до сервісного центру Samsung Electronics.
- В іншому випадку існує ризик виникнення пожежі.
- Не ставте на прилад предмети (наприклад, білизну для прання, запалені свічки, запалені цигарки, посуд, хімічні речовини, металеві предмети, і т.п.).
- Це може призвести до ураження електричним струмом, пожежі, вибуху, проблем з виробом або до травмування.



• Цей прилад потрібно правильно заземлити.

- Не можна заземлювати прилад на газопровід, пластиковий водопровід або телефонну лінію.
- Ви повинні заземлити холодильник, щоб запобігти витoku живлення або ураження електричним струмом через витoki струму з холодильника.
- Це може призвести до ураження електричним струмом, пожежі, вибуху, проблем з виробом.
- Ніколи не вставляйте шнур живлення в розетку, яка неправильно заземлена; перевірте, щоб вона відповідала місцевим і національним стандартам.



• Якщо шнур живлення ушкоджений, він повинен бути негайно замінений виробником або його агентом з обслуговування.

- Плавкий запобіжник в холодильнику повинен замінятися кваліфікованим фахівцем або обслуговуючою компанією.
- Недотримання цих вимог може призвести до ураження електричним струмом або травмування.



ЗАСТЕРЕЖНІ ЗНАКИ ПРИ ВСТАНОВЛЕННІ



- Вентиляційний отвір в корпусі приладу або монтажної конструкції має бути вільним від перешкод.
- Після встановлення приладу потрібно почекати протягом 2 годин.
- Рекомендується виконувати установку чи будь-яке обслуговування цього приладу кваліфікованим фахівцем або обслуговуючою компанією.
- Недотримання цих вимог може призвести до ураження електричним струмом, пожежі, вибуху, проблем з виробом або до травмування.



СЕРЬОЗНІ ПОПЕРЕДЖУВАЛЬНІ ЗНАКИ, ПОВ'ЯЗАНІ З ВИКОРИСТАННЯМ



- Не торкайтеся вологими руками вилки живлення.
- Це може призвести до ураження електричним струмом.
- Не зберігайте предмети на верху приладу.
- При відкритті або закритті двері, предмети можуть впасти і спричинити травму і /

або матеріальну шкоду.

- Не кладіть на холодильник предмети, заповнені водою.
- При розливанні існує ризик пожежі або ураження електричним струмом.
- Не торкайтеся вологими руками внутрішніх стінок морозильної камери або продуктів, що зберігаються в морозильній камері.
- Це може викликати обмороження.
- Не користуйтеся і не розміщуйте речовини, чутливі до температури, такі як вогнебезпечні розпилювачі та інші предмети, сухий лід, ліки або хімічні речовини поблизу холодильника. Не зберігайте в холодильнику летючі або вогнебезпечні речовини (бензол, розчинник, пропан і т.п.).
- Цей холодильник придатний тільки для зберігання їжі.
- Це може призвести до пожежі або вибуху.
- Не зберігайте в холодильнику фармацевтичні продукти, лабораторні наукові матеріали та інші продукти, чутливі до низьких температур.
- Не зберігайте в холодильнику продукти, що вимагають суворого температурного контролю.

- Не кладіть у холодильник і не користуйтеся всередині нього електричні прилади, якщо вони не належать до типу, рекомендованого виробником.
- Якщо ви відчули запах хімікалій або дим, негайно вийміть вилку живлення і зверніться до сервісного центру Samsung Electronics.
- При наявності пилу або води в холодильнику, вийміть вилку живлення і зверніться до сервісного центру Samsung Electronics.
- В іншому випадку існує ризик виникнення пожежі.
- Якщо виявлено витік газу, протягом декількох хвилин уникайте відкритого полум'я або потенційних джерел займання і повітря в приміщенні, де знаходиться прилад.
- Не використовуйте механічні пристрої чи інші засоби для прискорення процесу розморожування, крім тих, які рекомендовані виробником.
- Не допускайте пошкодження контуру охолодження.
- Не розпилюйте летючий матеріал, наприклад, інсектицид, на поверхню приладу.
- Це не тільки представляє шкоду для людини, але може призвести до ураження електричним струмом, пожежі або проблем з виробом.
- Не користуйтеся в холодильнику феном. Не кладіть в холодильник запалену свічку для видалення неприємного запаху.
- Це може призвести до ураження електричним струмом або пожежі.
- Заповнюйте ємність для води, лоток для льоду і водяні кубики тільки питною водою (мінеральною або очищеною водою).
- Не заповнюйте ємність чаєм, соком або спортивними напоями, тому що це може пошкодити холодильник.
- Не дозволяйте дітям висіти на дверях. В іншому випадку вони можуть отримати серйозні травми.
- Існує ризик закриття дитини усередині холодильника. Не дозволяйте дітям проникати всередину холодильника.
- Не залишайте двері холодильника відкритими, коли холодильник знаходиться без нагляду, не дозволяйте дітям проникати всередину холодильника.

- Не дозволяйте маленьким дітям залазити всередину ящика.
- Це може призвести до смерті від задухи або до травми.
- Не сідайте на двері морозильної камери.
- Двері можуть зламатися і спричинити травму .
- Щоб не допустити закриття дитини всередині, якщо Ви прибрали перегородку з висувного відділення, то після очищення або інших дій Ви повинні поставити перегородку на місце за допомогою гвинтів.
- Не використовуйте механічні пристрої чи інші засоби для прискорення процесу розморожування, крім тих, які рекомендовані виробником.
- Не допускайте пошкодження контуру охолодження.
- Не кладіть полицю холодильника зверху вниз. Стопорний механізм полиці може не спрацювати.
- Це може привести до травми через падіння скла полиці.

-
- ★ • У разі витоку газу (наприклад, пропану, зрідженого газу, і т.п.), негайно провітріть

приміщення, не торкаючись вилки живлення. Не торкайтеся приладу або шнура живлення.

- Не використовуйте вентилятор.
- Виникнення іскри може призвести до вибуху або пожежі.
- Використовуйте тільки світлодіодні лампи, надані виробником або агентом з обслуговування.
- Не залишайте без нагляду дітей; не допускайте, щоб вони гралися з приладом.
- Будьте обережні, щоб пальці не потрапили в місця "защемлення"; зазори між дверима і шафою малі.
- Не дозволяйте дітям висіти на дверях. В іншому випадку вони можуть отримати серйозні травми.
- Існує ризик закриття дитини усередині холодильника. Не дозволяйте дітям проникати всередину холодильника.
- Пляшки слід зберігати щільно одна біля одної, щоб вони не впали.
- Цей виріб призначений тільки для зберігання продуктів харчування в побутових умовах.

- Ніколи не кладіть пальці або інші предмети в отвір кулера і лоток для льоду і корзину льодогенератора.
- Це може призвести до травмування або матеріальних збитків.
- Не кладіть руки, ноги або металеві предмети (наприклад, палички для їжі) під низ або із зворотного боку холодильника.
- Це може призвести до ураження електричним струмом або до травми.
- Гострі краї можуть викликати травму.



- Не намагайтеся ремонтувати, розбирати або модифікувати прилад самостійно.
- Не користуйтеся запобіжником, відмінним від стандартного (наприклад, мідним або сталевим дротом).
- Якщо необхідний ремонт або переустановка приладу, зверніться до найближчого сервісного центру.
- Недотримання цих вимог може призвести до ураження електричним струмом, пожежі, проблем з виробом або до травмування.



- Якщо прилад видає дивний шум, запах горілого або дим, негайно вийміть вилку живлення та зверніться до найближчого сервісного центру.
- Недотримання цих вимог може призвести до ураження електричним струмом або пожежі.
- Вийміть шнур живлення з розетки перед заміною внутрішніх ламп холодильника
- В іншому випадку існує ризик ураження електричним струмом.
- При утрудненнях із заміною елементів освітлення, звертайтеся до агента з обслуговування.
- Якщо прилади оснащені світлодіодними лампами, не розбирайте самостійно кришку та світлодіодну лампу.
- Зверніться до свого агента з обслуговування.
- Надійно вставляйте вилку живлення в стінну розетку. Не користуйтеся ушкодженою вилкою живлення або шнуром живлення, а також погано закріпленою стінною розеткою.
- Це може призвести до ураження електричним струмом або пожежі.

- Не ставте на прилад контейнери, заповнені водою.
- При розливанні існує ризик пожежі або ураження електричним струмом.
- Ніколи не дивіться прямо на світлодіодну УФ-лампу протягом тривалого часу.
- Це може призвести до надмірного напруження зору через дії ультрафіолетових променів.



ЗАСТЕРЕЖНІ ЗНАКИ ПРИ ВИКОРИСТАННІ



- Для максимально ефективного використання приладу:
 - Не кладіть продукти харчування дуже близько до вентиляційних отворів в задній стороні приладу, оскільки це може перешкодити вільну циркуляцію повітря в холодильній камері.
 - Перед тим як покласти в холодильник, оберніть належним чином продукт харчування або помістіть його в герметичний контейнер.
 - Не кладіть новий продукт харчування для заморозки поруч з вже замороженим продуктом.

- Не кладіть склянки, пляшки або напої в морозильну камеру.
- Ємність може заморозитися і лопнути, що може призвести до травми.
- Дотримуйтесь максимальної дати зберігання та терміну придатності для заморожених продуктів.
- Якщо ви плануєте бути відсутніми менше трьох тижнів, немає необхідності вимикати живлення холодильника. Однак якщо ви плануєте бути відсутніми довше, необхідно витягти всі продукти з холодильника. Відключіть холодильник, очистіть його, промийте і висушіть.
- Не кладіть газовані або шипучі напої в морозильну камеру. Не кладіть в морозильну камеру пляшки або скляні ємності.
- Коли їх уміст заморозити, скло може лопнути і викликати травму або матеріальний збиток.
- Не змінюйте функціональне призначення холодильника, не модифікуйте.
- Виконання змін або модифікацій може призвести до травми і / або матеріального збитку. Будь-які зміни або модифікації, виконані третьою стороною на цьому комплектному приладі,

інформація з безпеки _11

не забезпечуються гарантійним обслуговуванням Samsung; при цьому компанія Samsung не відповідає за проблеми, пов'язані з безпекою та шкодою, які можуть виникнути в результаті модифікації третьою стороною.

- Не блокуйте вентиляційні отвори.
- Якщо вентиляційні отвори буде заблоковано, особливо пластиковим пакетом, холодильник може переохолодитися.
- Користуйтеся лише тим льодогенератором, що поставляється з холодильником.
- Протріть надлишкову вологу всередині і залиште двері відчиненими.
- В іншому випадку може утворитися цвіль і виникнути неприємний запах.
- При наявності води в холодильнику, вийміть вилку живлення і зверніться до сервісного центру Samsung Electronics.



ЗАСТЕРЕЖНІ ЗНАКИ ПРИ ОЧИЩЕННІ І ОБСЛУГОВУВАННІ

- ★ • Не розбризкуйте миючі засоби безпосередньо на індикатор.
- Літери на ньому можуть стертися.

- Якщо в прилад потрапили сторонні речовини, наприклад, вода, вийміть вилку живлення і зверніться до найближчого сервісного центру.

- Недотримання цих вимог може призвести до ураження електричним струмом або пожежі.

- Регулярно видаляйте будь-які сторонні речовини, наприклад, пил або воду, з клем вилки живлення і точок контакту, користуючись сухою тканиною.

- Вийміть вилку живлення з розетки і очистіть її сухою тканиною.

- Недотримання цих вимог може призвести до ураження електричним струмом або пожежі.

- Не очищайте прилад безпосереднім розпиленням води на нього.

- Для очищення не користуйтеся бензолом, розчинником або хлоридом.

- Вони можуть пошкодити поверхню приладу і створити небезпеку пожежі.

- Ніколи не кладіть пальці або інші предмети в отвір кулера.

- Це може призвести до травмування або матеріальних збитків.



- Перед очищенням або обслуговуванням відключіть прилад від джерела живлення.
- Недотримання цих вимог може призвести до ураження електричним струмом або пожежі.



СЕРЙОЗНІ ПОПЕРЕДЖУВАЛЬНІ ЗНАКИ, ПОВ'ЯЗАНІ З УТИЛІЗАЦІЄЮ



- Залиште полки на місці, щоб діти не могли заповзати всередину.
- Перед утилізацією переконайтеся, що жодна з трубок позаду приладу не пошкоджена.
- У якості холодоагенту використовується R-600a або R-134a. Подивіться на ярлик компресора, розташований позаду приладу, або на паспортну табличку, розташовану усередині холодильника, щоб дізнатися, який холодоагент використовується в холодильнику. Якщо цей продукт містить горючий газ (холодоагент R-600a), зверніться до місцевого уповноваженого органу з питань безпечної утилізації

цього продукту. В якості ізолюючого продувного газу використовується циклопентан. Гази в ізоляційному матеріалі вимагають виконання спеціальної процедури утилізації. Зверніться до місцевого уповноваженого органу з питань екологічно безпечної утилізації цього продукту. Перед утилізацією переконайтеся, жодна з трубок позаду приладу не пошкоджена. У відкритому просторі трубки можуть бути пошкоджені.

- При утилізації цього або інших холодильників, зніміть двері / дверні ущільнення, дверний замок, щоб діти або тварини не могли закритися зсередини. Не залишайте без нагляду дітей; не допускайте, щоб вони залазили і гралися з приладом.
- При закриванні зсередини, дитина може отримати травму і задихнутися до смерті.
- Утилізуйте пакувальний матеріал для цього продукту екологічно чистим чином.
- Зберігайте пакувальні матеріали в недоступному для дітей місці, оскільки вони можуть бути небезпечні для дітей.

- Якщо дитина одягне на голову пакет, то це може призвести до задухи.



ДОДАТКОВІ ПОРАДИ ЩОДО ПРАВИЛЬНОГО ВИКОРИСТАННЯ

- При відсутності електроживлення зверніться в місцеве відділення електричної компанії та дізнайтесь, як довго це триватиме.
- Більшість випадків припинення подачі електроенергії триває не більше одної - двох годин, і не впливає негативно на температуру усередині холодильника. Проте Вам слід звести до мінімуму кількість відкривань дверей при відсутності електроживлення.
- Якщо припинення подачі електроживлення триває більше 24 годин, вийміть всі заморожені продукти харчування.
- Якщо для холодильника є ключі, то їх потрібно зберігати поза досяжністю дітьми, в стороні від приладу.
- Прилад може не працювати належним чином (існує можливість розморожування продуктів або дуже висока температура в морозильній

камері), якщо протягом тривалого періоду часу він працює в умовах нижче холодної межі температурного діапазону, на який розрахований холодильник.

- Не зберігайте продукт харчування, який легко псується при низькій температурі, наприклад, банани, дині.
- Ваш прилад є ненамораживаючим, що означає відсутність потреби у ручній розморозці, яка виконується автоматично.
- Підвищення температури при розморозці може відповідати вимогам ISO. Однак, якщо Ви хочете запобігти занадто сильному підвищенню температури замороженого продукту харчування при розморозці приладу, загорніть заморожений продукт у кілька шарів у папір.
- Будь-яке підвищення температури замороженого продукту харчування при розморозці може скоротити його термін зберігання.
- Не заморожуйте повторно заморожені продукти, які повністю розтанули.

Поради щодо економії енергії

- Встановлюйте прилад у прохолодному сухому приміщенні з відповідною вентиляцією. Перевірте, щоб прилад не піддавався впливу прямого сонячного світла і не знаходився поблизу безпосереднього джерела тепла (наприклад, радіатора).
- Ніколи не закривайте вентиляційні отвори або решітки на приладі.
- Перед тим як покласти всередину теплий продукт харчування, охолодіть його.
- Для розморожування замороженого продукту, покладіть його в холодильник. Крім того, Ви можете використовувати низьку температуру заморожених продуктів для охолодження продуктів у холодильнику.
- Не залишайте двері приладу відкритими занадто довго, коли кладете або виймаєте продукт харчування. Чим менше часу відкриті двері, тим менше льоду утворюється в морозильній камері.
- При встановленні залишайте зазор праворуч, ліворуч, ззаду і зверху.

Це допоможе зменшити споживання енергії і заощадити відповідні кошти.

ЗМІСТ

| | |
|--------------------------------------|----|
| ВСТАНОВЛЕННЯ ХОЛОДИЛЬНИКА | 16 |
| ЕКСПЛУАТАЦІЯ ХОЛОДИЛЬНИКА | 23 |
| ПОШУК І УСУНЕННЯ НЕСПРАВНОСТЕЙ | 28 |

ВСТАНОВЛЕННЯ ХОЛОДИЛЬНИКА

ПІДГОТОВКА ДО ВСТАНОВЛЕННЯ ХОЛОДИЛЬНИКА

Вітаємо Вас з придбанням холодильника Samsung. Ми сподіваємося, що Вам сподобаються різноманітні сучасні можливості холодильника, що дозволяють його ефективно використовувати.

- Перед використанням, цей холодильник повинен бути правильно встановлений і розташований у відповідності з керівництвом.
- Використовуйте цей прилад тільки за призначеною для цього метою, як описано в цьому керівництві.
- Будь-який ремонт даного холодильника повинен виконуватися кваліфікованими фахівцями
- Утилізуйте пакувальний матеріал для цього продукту екологічно чистим чином.



ПОПЕРЕДЖЕННЯ

- Вийміть шнур живлення з розетки перед заміною внутрішніх ламп холодильника.
- В іншому випадку існує ризик ураження електричним струмом.

Вибір оптимального місця розташування холодильника

- Виберіть місце, де відсутній прямий вплив сонячного світла.
- Виберіть місце з рівною (або майже рівною) основою.

16_ встановлення

- Виберіть місце, де є достатньо простору, щоб легко відкривати двері холодильника.
- Забезпечте достатньо місця для встановлення холодильника на рівній поверхні.
- Якщо холодильник не буде встановлений рівно на горизонтальній поверхні, то внутрішня система охолодження може працювати неправильно.
- Габаритні розміри, необхідні при використанні. Див креслення і розміри нижче.

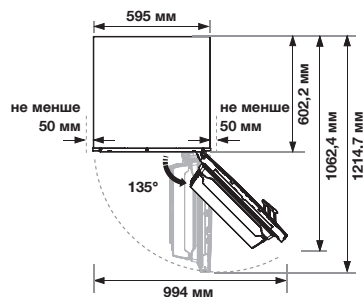
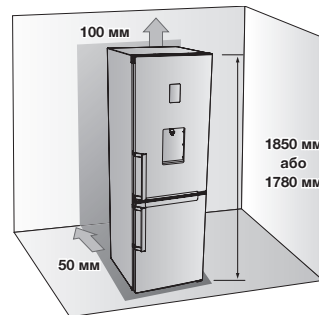



- Потрібно передбачити достатньо простору праворуч, ліворуч, ззаду і зверху для забезпечення циркуляції повітря. Це допоможе зменшити споживання енергії і заощадити відповідні кошти.
- Не встановлюйте холодильник у місці, де температура падає нижче 10 °С.
- Необхідно врахувати можливість вільного переміщення приладу при обслуговуванні.



ЗАСТЕРЕЖЕННЯ

При встановленні, обслуговуванні або очищенні за холодильником, тягніть на себе або штовхайте після завершення тільки по прямій лінії. Переконайтеся також, що підлога витримує повністю навантажений холодильник. В іншому випадку він може пошкодити підлогу.



ЗАСТЕРЕЖЕННЯ

Прив'яжіть зайву довжину шнура живлення до задньої сторони холодильника, щоб шнур не торкався підлоги і не ушкодився роликami при переміщенні.

ОСНОВА

Для правильної установки холодильника потрібно забезпечити рівну поверхню з твердого матеріалу тієї ж висоти, що й інша частина підлоги. Ця поверхня повинна бути достатньо міцною, щоб витримувати повністю завантажений холодильник (або приблизно 65 кг). Для захисту покриття підлоги, відріжте велику частину картону і помістіть його під холодильник на місці роботи.



- Витягування або штовхання холодильника може пошкодити підлогу. Переміщення холодильника після встановлення може пошкодити підлогу.

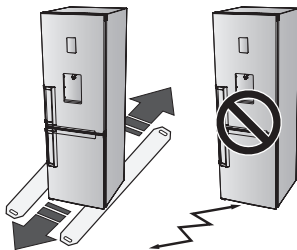

УСТАНОВКА РІВНЯ ХОЛОДИЛЬНИКА

Якщо передня частина приладу злегка вище задньої частини, то двері легше відкривати і закривати.

Ситуація 1) Прилад нахилений вліво.

Повертайте ліву регульовальну ніжку у напрямку стрілки до тих пір, поки прилад не вирівняється.

Ситуація 2) Прилад нахилений вправо.

Повертайте праву регульовальну ніжку у напрямку стрілки до тих пір, поки прилад не вирівняється.

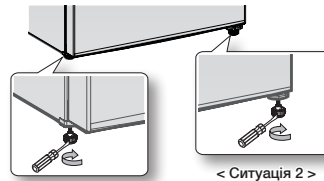

< Ситуація 1 >

> Ситуація 2 <

ВСТАНОВЛЕННЯ ХОЛОДИЛЬНИКА

Тепер, коли Ваш новий холодильник вже знаходиться на своєму місці, Ви можете встановити необхідні функції приладу. Щоб забезпечити повністю робочий стан холодильника, виконайте наступні кроки. У випадку некоректної роботи приладу перевірте джерело живлення і електрики або зверніться до розділу усунення несправностей в кінці даного керівництва. При виникненні додаткових питань звертайтеся до сервісного центру Samsung Electronics.

1. Розмістіть холодильник у відповідному місці з достатньою відстанню між стіною і холодильником. Див. інструкції по установці в цьому керівництві.
2. Коли холодильник підключений до джерела живлення, перевірте, щоб внутрішнє освітлення включалося при відкритті дверей.
3. Встановіть регулятор температури на найнижче значення і почекайте близько години.
Морозильна камера трохи охолоне, і двигун буде працювати рівно.
4. Після підключення холодильника до джерела живлення, потрібно кілька годин, щоб температура досягла відповідного значення.
Після того, як у холодильнику стане досить холодно, можна зберігати продукти харчування і напої.



Після включення живлення холодильника звучить сигнал. Натисніть кнопку Freezer (Морозильна камера) або Fridge (Холодильник) (Тільки в моделі з функцією Coolselect Zone)

ЗМІНА СТОРОНИ УСТАНОВКИ ДВЕРЕЙ (ОПЦІЯ)

Перед тим, як змінити сторону установки дверей холодильника, вийміть вилку живлення холодильника. Компанія Samsung рекомендує, щоб зміна сторони відкриття дверей виконувалася тільки сервісною організацією, авторизованою Samsung. Вона буде виконуватися на платній основі і за рахунок клієнтів.





Будь-який збиток, заподіяний при спробі змінити сторону відкриття дверей, не покривається гарантією виробника приладу.
Будь-який необхідний ремонт з цієї причини буде виконуватися на платній основі за рахунок клієнтів.

1. Перед тим, як змінити сторону відкриття дверей холодильника переконайтеся, що холодильник відключений від основного джерела електроенергії, і всі продукти харчування прибрані зсередини приладу.
2. Якщо клієнт відчуває, що не зможе виконати інструкції керівництва користувача, то потрібно звернутися до кваліфікованого фахівця Samsung, щоб виконати таку зміну.
3. Не підключайте до джерела електроенергії холодильник відразу після зміни положення дверей, почекайте не менше однієї години.

Необхідні інструменти

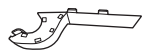
| Не включені в комплект | | |
|---|---|--|
|  |  |  |
| Хрестоподібна викрутка (+) | Викрутка з плоским лезом (-) | 11 мм Гайковий ключ (для осі петлі) |

| Додаткова частина | |
|---|--|
|  |  |
| Кришка петлі / Кришка дверцят | |

1. Зніміть захист проводів (1) і кришку дверцят L (2).

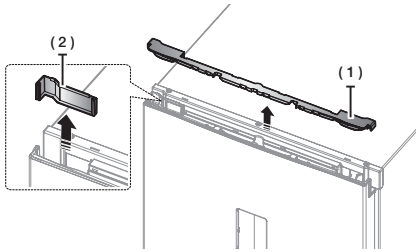

2. Зніміть кришку петлі, щоб проштовхнути гачок, як показано на малюнках нижче.

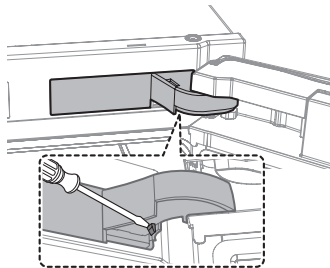

3. Від'єднайте корпус.

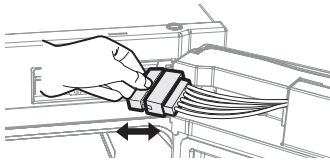

Двері важкі, тому будьте уважні, щоб не отримати травму при її знятті.

4. Зніміть двері холодильника з середньої петлі, акуратно піднімаючи двері прямо вгору.

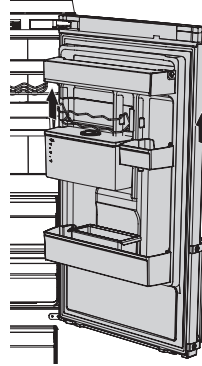

Двері важкі, тому будьте уважні, щоб не отримати травму при її знятті.

5. Розберіть середню петлю.

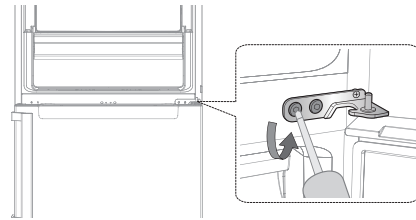

6. Зніміть двері морозильної камери з нижньої петлі, акуратно піднімаючи двері прямо вгору.

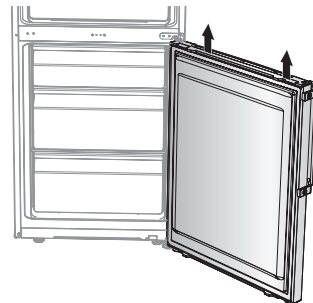

Двері важкі, тому будьте уважні, щоб не отримати травму при її знятті.

7. Аккуратно положите холодильник.
Зніміть ніжку (1) і нижню петлю (2).

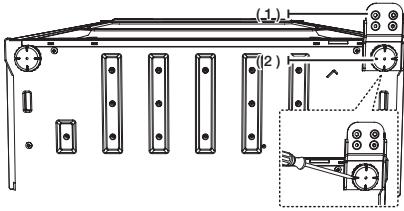

8. Відвинтіть гвинт (1) на нижній правій стороні дверей холодильника і морозильної камери. Поміняйте положення автоматичного важільного замкача (2) з правої сторони на ліву сторону.

перед



після



9. Встановіть середню петлю за допомогою хрестоподібної викрутки (+).

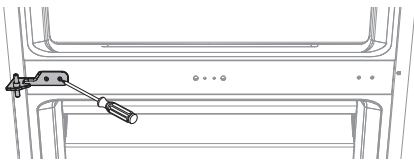

Будьте уважні, щоб не отримати травму при виконанні цієї операції.

20_ встановлення

10. Поміняйте положення нижньої петлі і ніжки (Права → Ліва). Зберіть нижню петлю після установки дверей морозильної камери на середню петлю.

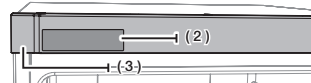
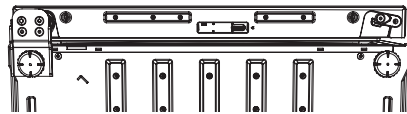
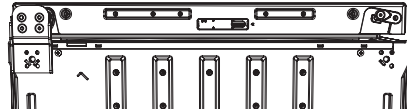
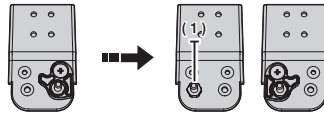

- Зніміть автоматичний замокч направляючої і вісь петлі (1).
- Встановіть вісь петлі і автоматичний замокч направляючої, як показано на цьому малюнку.
- Зніміть кожух управління (2) з кришки управління (3), як показано на малюнку.

11. Після зняття кришки управління (1), поміняйте на протилежний напрямок дверцят проводів (2) на двері холодильника (тільки модель з дисплеєм). Зберіть кришку управління за допомогою гвинта (A), як показано на Мал. (3).

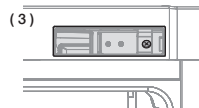
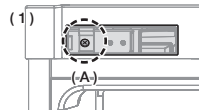

12. Користуйтеся гайковим ключем на 11 мм, щоб відділити вісь верхньої петлі. Поверніть петлю і закріпіть вісь верхньої петлі.



13. Введіть верхню петлю, щоб зробити отвір трохи більше, потім приберіть верхню петлю, щоб зібрати холодильник.

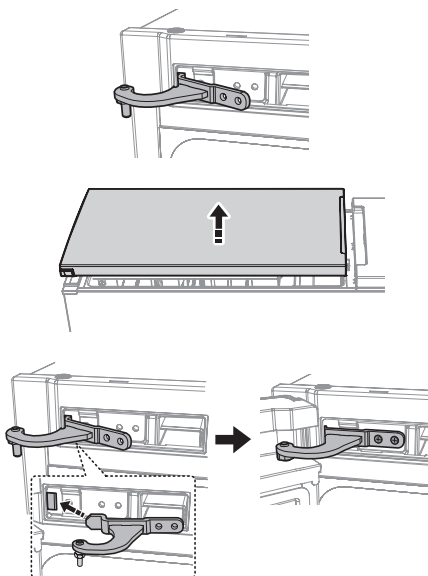

Збірка



- Встановіть верхню петлю на двері холодильника.
- Встановіть середню петлю на двері холодильника.
- Встановіть верхню петлю на відсік.
- Встановіть гвинт.

14. З'єднайте провід, потім вставте його в кришку управління. Вставте провід в кришку петлі, потім поверніть фіксатор, забезпечивши з'єднання, як показано на малюнку нижче.

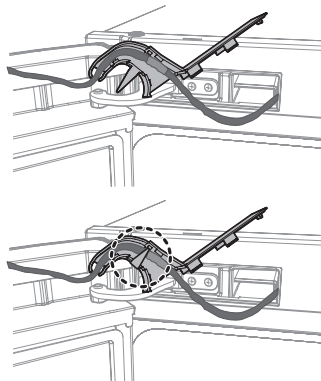

15. Встановіть кришку петлі, відцентрувавши її положення по петлі.

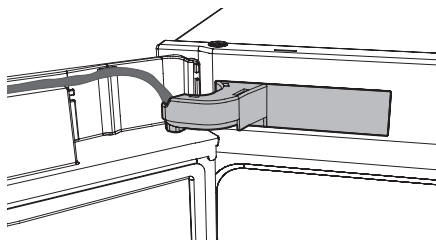

16. Змініть напрямок дверцят проводів на протилежний і зберіть кришку дверцят.

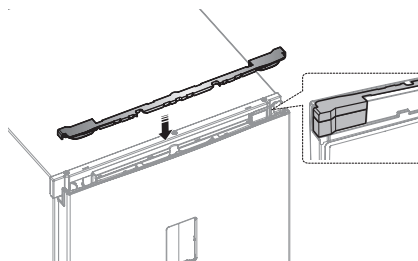

17. Змініть положення ручок зліва направо.

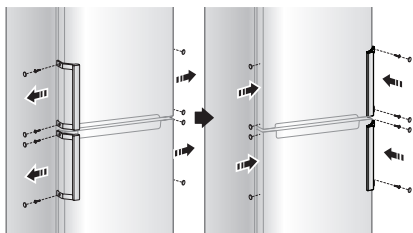

18. Відділіть прокладки дверей холодильника і морозильної камери, та знову встановіть їх після повороту на 180°.

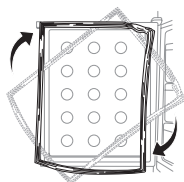

експлуатація холодильника

ВИКОРИСТАННЯ ПУЛЬТА УПРАВЛІННЯ

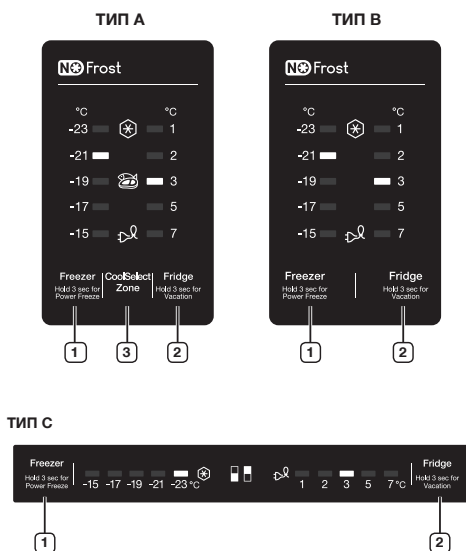

Кожен раз при натисканні кнопки, буде звучати короткий звуковий сигнал.

1 Морозильна камера

Натисніть кнопку Freezer, щоб встановити потрібну температуру морозильної камери на бажану температуру в діапазоні від -17 °C до -23 °C. По умовчання встановлена температура дорівнює 19 °C і при кожному натисканні кнопки Freeze, температура буде змінюватися у наступному порядку, а індикатор температури - показувати бажану температуру.



Натисніть і утримуйте цю кнопку протягом 3 секунд, щоб включити функцію прискореної заморозки (Power Freeze). Індикатор Power Freeze (❄) засвітиться, і холодильник прискорить час заморозки продуктів у морозильній камері. Ця функція буде активована на 50

години, а індикатор морозильної камери не буде змінюватися. Ця функція відключиться автоматично. Коли процес Power Freeze завершено, індикатор Power freeze перестав горіти, а морозильна камера повертається назад до попереднього встановленого значення температури. При використанні цієї функції, споживання енергії збільшується. Не забувайте відключати її, якщо в цьому немає необхідності, і повернути морозильну камеру в початковий стан. Для деактивації цієї функції, натисніть і утримуйте кнопку Freezer протягом 3 секунд. Якщо потрібно заморозити велику кількість продуктів, активуйте функцію Power Freeze заздалегідь за 20 години.

2 Холодильник

Натисніть кнопку (Холодильник), щоб встановити потрібну температуру в діапазоні від 1 °C до 7 °C. По умовчання встановлена температура дорівнює 3 °C і при кожному натисканні кнопки Fridge, температура буде змінюватися у наступному порядку, а індикатор температури - показувати бажану температуру.





Натисніть і утримуйте цю кнопку протягом 3 секунд, щоб включити функцію Vacation. Індикатор Vacation (⌚) почне горіти, а температура холодильника встановиться до 17 °C, щоб мінімізувати споживання енергії, якщо Ви збираєтеся на тривалий відпочинок, у відрядження або не плануєте користуватися холодильником. Коли функція Vacation активована, відділення морозильної камери залишається включеним. Функція Vacation буде автоматично деактивована, якщо Ви будете регулювати температуру холодильника, коли функція Vacation включена. Не забудьте видалити продукти харчування з відділення холодильника перед використанням функції Vacation.



Коли активована функція Vacation, функція Coolselect Zone не працює. Коли не активована функція Vacation, функція Coolselect Zone працює.

3 Функція Coolselect Zone

Натисніть кнопку Coolselect Zone для включення функції Coolselect Zone. Загоряється індикатор Coolselect Zone (), після чого Ви можете зберігати м'ясо і рибу. Натисніть знову кнопку Coolselect Zone, індикатор Coolselect Zone () гасне, і Ви можете зберігати овочі.



Коли активована функція Vacation, натискання кнопки Coolselect Zone вимикає роботу.

Сигнал температури (Тільки в моделі з функцією Coolselect Zone)

- Коли морозильна камера занадто тепла через збій електропостачання, світлодіод температури блимає, і звучить аварійний сигнал. Натисніть кнопку Freezer або Fridge, щоб припинити сигналізацію.
- Це попередження може відбутися в наступних випадках:
 - При включенні холодильника.
 - Коли морозильна камера занадто тепла через збій електропостачання.

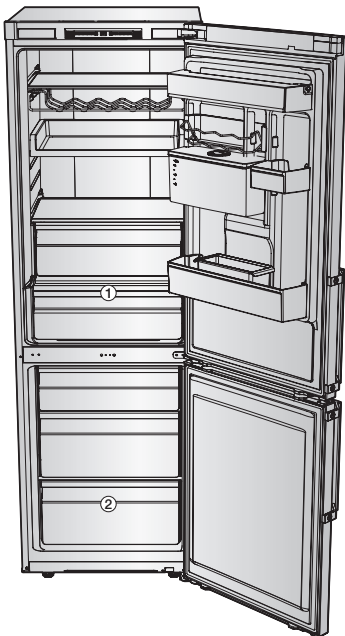

24_ експлуатація



- Щоб добитися найкращої енергоефективності цього приладу, залишайте всі полиці, ящики і корзини у своєму початковому положенні, як показано на малюнку вище.
- Деякі елементи, наприклад ємність для води і відділення Fresh Room (**1**) можуть відрізнятись або бути відсутніми, в залежності від моделі.
- Фрукти або овочі можна заморозувати у відділенні Fresh Room. (Опція)

ДОДАТКОВА ПОЛИЦЯ



Щоб отримати більше місця в морозильнику, ви можете видалити всі ящики, за винятком нижнього ящика (**2**), і встановити додаткову полицю (додатково) прямо над нижнім ящиком. Це не впливає на її теплові і механічні характеристики. Вказаний обсяг зберігання у відділенні морозильної камери розраховується, коли ці елементи зняті.



ЕЛЕМЕНТИ МОРОЗИЛЬНОЇ КАМЕРИ

Табличка для заморожуваних продуктів на панелі дверей

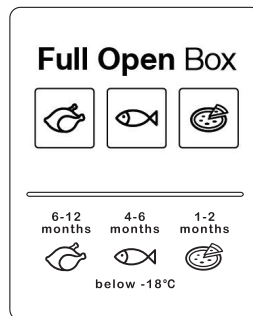

Числа над символами показують допустимий період в місяцях зберігання продуктів. При купівлі заморожених продуктів дотримуйтеся дати виготовлення або термін реалізації.

Заморожування продуктів

Заморожуйте тільки свіжі, непошкоджені продукти. Зберігайте продукти, які повинні бути заморожені, окремо від продуктів, які вже заморожені. Щоб не допустити втрати смаку або висихання продуктів, пишіть в герметичну тару.

Правильна упаковка продуктів:

1. Покладіть продукти в обгортку.
2. Видавіть звідти все повітря.
3. Запечатайте обгортку.
4. Помістіть на обгортку етикетку з вмістом і датою.

Наступна обгортка не підходить для харчових продуктів:

Обгортковий папір, жиростійкий папір, целофан, сміттєві мішки і використовувані сумки для покупок.

Наступна обгортка підходить для харчових продуктів:

Пластикова плівка, поліетиленова екструзійна плівка, алюмінієва фольга та жерстянки для морозильної камери. Ці види упаковки можна придбати у свого дилера.

Наступні матеріали підходять для запечатування обгорнутих харчових продуктів:

Гумові стрічки, пластикові затискачі, мотузка, морозостійка клейка стрічка або аналогічні матеріали. Мішки і поліетиленова екструзійна плівка можуть бути запечатані плівковим герметиком.

Термін зберігання заморожених продуктів

Термін зберігання залежить від типу продуктів. При установці температури -18°C :

- Свіжа птиця (ціла курка), свіже м'ясо (стейки, смажене): до 12 місяців
- Риба (нежирна риба, варена риба), свіжі креветки, гребінці, кальмари: до 6 місяців
- Піца, ковбаса: до 2 місяців

Термін придатності вказаний на Веб-сайті FDA (<http://www.fda.gov/>).



- Якщо Ви не будете дотримуватися цього терміну, то отримаєте харчове отруєння.

Купівля і зберігання продуктів глибокої заморозки

При купівлі заморожених продуктів дотримуйтесь наступного:

- Перевірте, щоб упаковка не була пошкоджена.
- Перевірте термін реалізації.
- Температура морозильника в супермаркеті повинна бути -18°C або нижче. В іншому випадку термін зберігання заморожених продуктів знижується.
- Купуйте продукти глибокої заморозки останніми. Оберніть їх в газету або помістіть в теплозахисну сумку, і привезіть додому..
- Удома негайно помістіть їх в морозильну камеру. Вживайте заморожені продукти до того, як закінчиться термін придатності.

Розморожування заморожених продуктів

Залежно від типу і застосування, виберіть один з наступних варіантів:

- При кімнатній температурі.
- У холодильнику.
- В електричній печі, з / без гарячого повітря від вентилятора.
- У мікрохвильовій печі.



Не заморожуйте продукти, які почали танути, або які вже відтанули. Харчові продукти не можна заморожувати, поки він не буде підготовлено (варені або смажені).

Не зберігайте заморожені продукти більше максимального терміну зберігання.

ВИКОРИСТАННЯ КУЛЕРА ДЛЯ ВОДИ (ОПЦІЯ)

Ви можете легко отримати охолоджену воду за допомогою кулера для води без відкривання дверей холодильника.

- Підніміть утримувач (1).
- Підніміть та витягніть ємність для води (2).
- Візьміться за краї ємності для води, щоб підняти її.
- Перед першим використанням ємності для води її необхідно промити.
- Заповніть ємність водою, міцно встановивши її на рівній поверхні і забезпечивши місце для зливу зайвої води.
- Ємність для води розрахована на 4,5 л. Якщо води в ємності більше цього значення, при закритті кришки зайва вода може вилитися.
- Поки ємність для води знаходиться в холодильнику, заповнювати її не можна.
- Спосіб 1.
- Заповніть воду, піднявши круглу кришку в напрямку стрілки, що вказує відкриття.



- Спосіб 2.
- Заповніть воду, піднявши і тримаючи велику кришку.

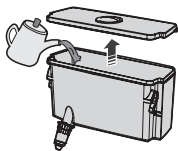

- ⚠ ЗАСЕРЕЖЕННЯ**
- При збірці ємності для води після очищення перевірте, щоб краник кулера був зібраний. Це може призвести до витoku води.

- Закрийте двері холодильника після установки ємності для води.
- Перевірте, щоб краник кулера знаходився зовні після закриття дверей.



- ⚠ ЗАСЕРЕЖЕННЯ**
- Надійно закріпіть ємність для води до дверей холодильника. В іншому випадку ємність може неправильно працювати. Не користуйтеся холодильником без ємності для води. В іншому випадку це може негативно вплинути на ефективність роботи.

- ⚠ ЗАСЕРЕЖЕННЯ**
- Заповнюйте ємність для води тільки мінеральною або очищеною водою.

- Помістіть склянку під випуском води і натисніть злегка склянкою на важіль кулера для води. Стакан повинен перебувати на одній лінії з кулером, щоб вода не пролилася із стакана.

- ⚠ ЗАСЕРЕЖЕННЯ**
- Перевірте, щоб блокуючий пристрій було встановлено на "РОЗБЛОКУВАТИ". Вода може видаватися тільки при такій установці.

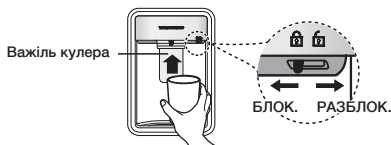

ЗНЯТТЯ ВНУТРІШНІХ ДЕТАЛЕЙ

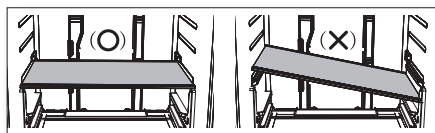

- ⚠ ЗАСЕРЕЖЕННЯ**
- При збірці ставте полиці холодильника в правильне положення, не перевертайте їх зверху вниз. Це може призвести до травмування або матеріальних збитків.

Полиці

Обережно підніміть полицю обома руками і потягніть її на себе.
(Скляна полиця)

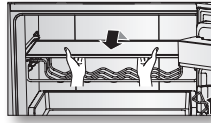

ЗАСТЕРЕЖЕННЯ

Не ставте полиці зверху вниз або передньою частиною ззаду.
Існує ризик падіння.

Дверні запобіжники

Міцно візьміть дверні запобіжники обома руками, обережно підніміть їх, щоб зняти.

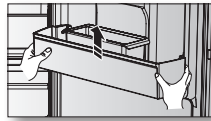

Ємність для води

Щоб зняти ємність для води, підніміть тримач, потім міцно захопіть ємність двома руками, підніміть і потягніть її акуратно на себе.

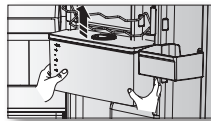

Залежно від моделі, ємність для води може бути відсутня в комплекті.

Висувні ящики

Повністю висуньте ящик, потім злегка підніміть його, щоб вийняти.



- Якщо ящик застряє в двері, то спочатку зніміть полки.

ОЧИЩЕННЯ ХОЛОДИЛЬНИКА



ПОПЕРЕДЖЕННЯ

Для очищення не користуйтеся бензолом, розчинником або Clorox™. Вони можуть пошкодити поверхню приладу і створити небезпеку пожежі.



ЗАСТЕРЕЖЕННЯ

Не розпилюйте воду на холодильник, коли він підключений до електричної мережі, оскільки це може призвести до ураження електричним струмом. Не чистіть холодильник бензолом, розчинником або миючим засобом для автомобілів, оскільки вони можуть створити небезпеку пожежі.

1. Від'єднайте шнур живлення холодильника.
2. Злегка намочіть м'яку тканину без пуху або паперову серветку водою.



Для очищення холодильника не користуйтеся ніяким миючим засобом, оскільки це може привести до знебарвлення або пошкодження холодильника.

3. Протріть внутрішню і зовнішню поверхню холодильника так, щоб він став чистим і сухим.
4. Підключіть до мережі шнур живлення холодильника.

ЗАМІНА СВІТЛОДІОДНОЇ ЛАМПИ

Якщо внутрішня чи зовнішня світлодіодна лампа перегоріла, не розбирайте самостійно кришку та світлодіодну лампу.



Зверніться до своїх агентів з обслуговування.

ПОШУК І УСУНЕННЯ НЕСПРАВНОСТЕЙ

| ПРОБЛЕМА | РІШЕННЯ |
|---|--|
| Прилад зовсім не працює або температура дуже висока. | <ul style="list-style-type: none"> • Перевірте, щоб вилка живлення була правильно підключена. • Чи правильно встановлений регулятор температури на передній панелі? • Чи падають на прилад сонячні промені або чи є поблизу якісь джерела тепла? • Чи близько від стіни знаходиться задня сторона приладу? |
| Продукти в холодильнику заморожені. | <ul style="list-style-type: none"> • Чи встановлений регулятор температури на передній панелі на найнижчу температуру? • Чи не занадто низька температура навколишнього середовища? |
| Чути незвичні шуми. | <ul style="list-style-type: none"> • Перевірте, щоб прилад був встановлений на стійкій, рівній підлозі. • Чи близько від стіни знаходиться задня сторона приладу? • Чи не впали сторонні предмети за або під прилад? • Чи виходить шум приладу з компресора? • Цокаючий звук виникає при стисненні або розтягуванні різних аксесуарів. |
| Такий звук виникає при стисненні або розтягуванні різних аксесуарів. | <ul style="list-style-type: none"> • У передніх кутах приладу встановлені теплостійкі труби, які запобігають утворенню конденсації. При підвищенні температури навколишнього середовища це не завжди може бути ефективним. У той же час це не є відхиленням від норми. • У дуже вологу погоду, на зовнішній поверхні приладу може утворитися конденсація, коли волога в повітрі стикається з холодною поверхнею приладу. |
| Чути булькання води у приладі. | <ul style="list-style-type: none"> • Це холодоагент, який виконує охолодження всередині приладу. |
| Усередині приладу непріємний запах. | <ul style="list-style-type: none"> • Чи є зіпсовані продукти всередині холодильника? • Перевірте, щоб продукт харчування з сильним специфічним запахом (наприклад, риба) був герметично обгорнутий. • Періодично очищайте холодильник і викидайте зіпсований або сумнівний продукт. |
| На стінках приладу шар інею. | <ul style="list-style-type: none"> • Чи не заблоковані вентиляційні отвори продуктами, що зберігаються всередині холодильника? • Розкладіть продукти так, щоб забезпечити максимальну вентиляцію. • Чи повністю закриті двері? |
| На внутрішній стінці приладу і навколо овочів утворюється конденсація. | <ul style="list-style-type: none"> • Продукти з високим вмістом води зберігаються відкритими з високим рівнем вологості, або двері залишилися відкрито протягом тривалого часу. • Зберігайте продукти з кришкою або в герметичних контейнерах. |

ПРИНЦИПОВА СХЕМА

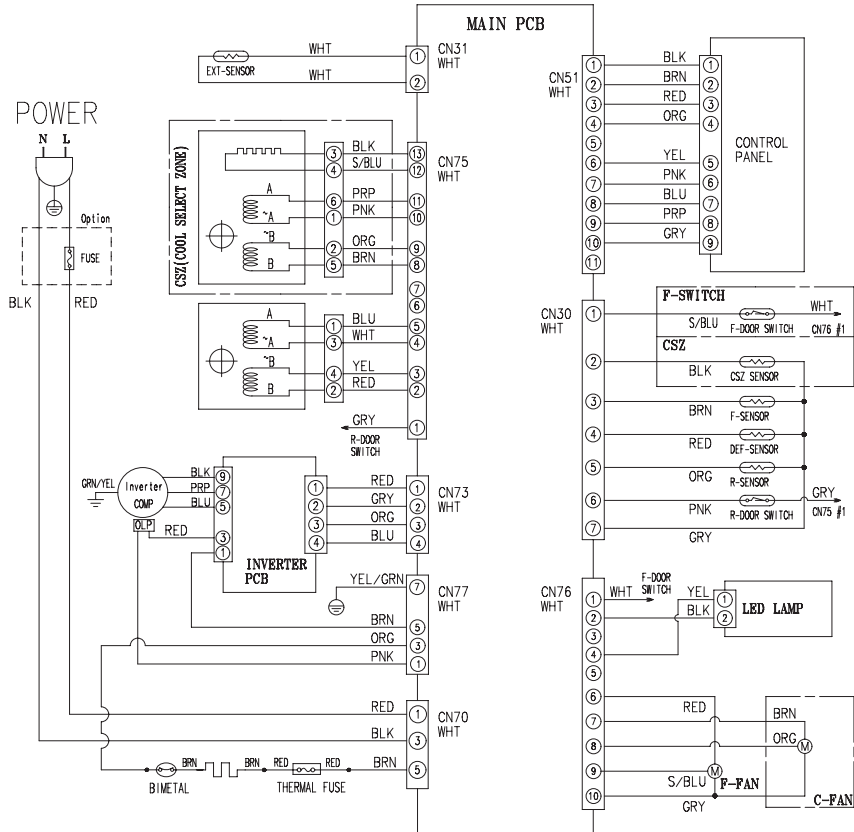

[ТАБЛИЦЯ ОПЦІЙ]
9-й символ в імені моделі

| 9-й символ | CSZ | C-FAN | F-SWITCH |
|------------|-----|-------|----------|
| B | O | O | O |
| C | O | X | O |
| D | X | X | X |

Межі температури повітря в приміщенні

Цей холодильник/морозильна камера розрахований на роботу при температурах навколишнього середовища, заданих у відповідності зі своїм класом, зазначеним на таблиці.

| Клас | Символ | Діапазон температур навколишнього середовища (°C) |
|---------------------|--------|---|
| | | IEC 62552 (ISO 15502) |
| Розширений помірний | SN | від +10 до +32 |
| Помірний | N | від +16 до +32 |
| Субтропічний | ST | від +16 до +38 |
| Тропічний | T | від +16 до +43 |



На внутрішні температури можуть впливати такі фактори як розташування холодильника/морозильної камери, температура навколишнього середовища та частота відкривання дверей. Відкоригуйте температуру відповідним чином для компенсації цих факторів.

Правильна утилізація виробу

(Відходи електричного та електронного обладнання)

Ukrainian



(Стосується країн, в яких запроваджено системи розподіленої утилізації)

Ця позначка на виробі, аксесуарах або в документації до них вказує, що виріб, а також відповідні електронні аксесуари (наприклад, зарядний пристрій, гарнітура, USB-кабель) не можна викидати разом із побутовим сміттям після завершення терміну експлуатації. Щоб запобігти можливій шкоді довкіллю або здоров'ю людини через неконтрольовану утилізацію, утилізуйте це обладнання окремо від інших видів відходів, віддаючи його на переробку та уможливаючи таким чином повторне використання матеріальних ресурсів.

Фізичні особи можуть звернутися до продавця, у якого було придбано виріб, або до місцевого урядового закладу, щоб отримати відомості про місця та способи нешкідливої для довкілля вторинної переробки виробу.

Корпоративним користувачам слід звернутися до свого постачальника та перевірити правила й умови договору про придбання. Цей виріб потрібно утилізувати окремо від інших промислових відходів.

Zhylianska st., 75A Kiev 01032, Ukraine

0-800-502-000

www.samsung.com/ua (Ukrainian)

www.samsung.com/ua_ru (Russian)



KZ.O.02.0072

SEKZ
SERC
SEUC

RB28F*
RB29F*
RB30F*
RB31F*
RB32F*

Тоңазытқыш қолданушы нұсқаулығы

Қазақша

Түсіңізге енбеген мүмкіндіктер

Samsung бұйымын сатып алғаныңызға алғыс білдіреміз.

Қызмет көрсету туралы толығырақ ақпарат алу үшін,
сатып алған өніміңізді мына сайтқа тіркеңіз:

www.samsung.com/register

Дербес тұратын құрылғы

SAMSUNG

қауіпсіздік туралы ақпарат



Символ Кедендік одақтың 005/2011 техникалық регламентіне сәйкес қолданылады және осы өнімнің қаптамасын екінші рет пайдалануға арналмағанын және жоюға жататынын көрсетеді. Осы өнімнің қаптамасын азық-түлік өнімдерін сақтау үшін пайдалануға тыйым салынады.



Символ қаптаманы жою мүмкіндігін көрсетеді. Символ сандық код және/немесе әріп белгілері түріндегі қаптама материалының белгісімен толықтырылуы мүмкін.

ҚАУІПСІЗДІК ТУРАЛЫ АҚПАРАТ







- Құрылғыны іске қосқанға дейін мына нұсқаулықты мұқият оқып шығыңыз және қолдану үшін сақтап қойыңыз.
- Осы пайдалану нұсқаулығында сипатталғандай, бұл құрылғыны тек арналған мақсатына пайдаланыңыз. Мүмкіндігі шектеулі, көру қабілеті нашар немесе ақыл-ойы жетіспейтін немесе тәжірибесі мен білімі жоқ адамдарды (оның ішінде балаларды) қауіпсіздігіне жауап беретін адамның құрылғыны пайдалануға бақылау жасамауынан немесе үйретпейінше, оларға бұл құрылғыны пайдалануға болмайды.
- Бұл нұсқаулықтағы ескертулер мен маңызды қауіпсіздік нұсқаулары болуы мүмкін барлық жағдайларды қамтымайды. Құралды орнатқанда, жөндегенде немесе қолданғанда абай болу өзіңіздің жауапкершілігіңіз.





- Бұл қолдану нұсқаулары әртүрлі үлгілерге арналғандықтан, сіздің тоңазытқышыңыздың сипаттамалары осы нұсқаулықтағы сипаттамалардан өзгеше болуы мүмкін. R-600a немесе R-134a салқындатқыш құрал ретінде пайдаланылады. Тоңазытқышқа пайдаланылған салқындатқыш құралды көру үшін құрылғының артындағы компрессор жапсырмасын немесе тоңазытқыштың ішкі жағындағы сипаттамалық тақтаны қараңыз. Бұл бұйымда тез тұтанатын газ (R600a салқындатқыш құралы) болғанда, бұл бұйымды қоқысқа қауіпсіз тастау үшін жергілікті билік органына хабарласыңыз.
- Тоңазыту жүйесінде жылыстау орын алған жағдайда тез тұтанатын газ бен ауаның араласуына жол бермеу үшін, құрылғы тұрған бөлменің көлемі пайдаланылатын салқындатқыш құралдың мөлшеріне байланысты болады.
- Ешқашан зақымдалу белгілері бар құрылғыны қоспаңыз. Күмәніңіз болса, делдалға хабарласыңыз. Бөлме өлшемі құрылғы ішіндегі

R-600a салқындатқыштың әр 8 грамына 1 м³ болуы керек. Белгілі бір құрылғыдағы салқындатқыш құралының мөлшері құрылғыдағы сипаттамалық тақтада көрсетілген.

- Түтіктен аққан салқындатқыш көзді күйдіруі немесе жарақаттауы мүмкін. Салқындатқыш түтіктен аққан жағдайда, ашық жалын көздерінің болмауын қадағалаңыз және тұтанғыш заттарды құрылғыдан алыс ұстаңыз, бөлмені бірден желдетіңіз.
- Орындамау салдарынан өрттің шығуы немесе жарылыс болуы мүмкін.

Маңызды қауіпсіздік таңбалары мен сақтық шаралары:

| | |
|---|---|
|  | Күрделі адам жарақаты немесе өлімге себеп болуы мүмкін қауіп-қатерлер немесе қауіпті әрекеттер. |
|  | Жеңіл адам жарақаты немесе мүлктің бүлінуіне себеп болуы мүмкін қауіп-қатерлер немесе қауіпті әрекеттер. |
|  | Әрекет ЖАСАМАҢЫЗ. |
|  | Бөлшектеуші БОЛМАҢЫЗ. |
|  | Ұстамаңыз. |
|  | Нұсқауларды мұқият орындаңыз. |

| | |
|---|---|
|  | Электр сымын ток көзінен суырыңыз. |
|  | Ток соқпау үшін құрылғының жерге тұйықталғанына көз жеткізіңіз. |
|  | Көмек алу үшін қызмет көрсету орталығына хабарласыңыз. |
|  | Назар аударыңыз. |

Бұл ескерту белгілері өзіңіздің және басқалардың жарақаттануын болдырмау үшін берілген.

Оларды мұқият орындаңыз.

Бұл бөлімді оқып шыққан соң, кейін қолдану үшін оны қауіпсіз жерде ұстаңыз.

СЕ мәлімдемесі

Бұл өнім Еуропа Одағының № 643/2009 (ЕС) ережесі бойынша қабылданған төмен кернеу нұсқаулығына (2006/95/ЕС), электромагниттік үйлесімділік нұсқаулығына (2004/108/ЕС), нөмірі 1060/2010 Комиссия Ережесіне (ЕО) және эко-дизайн нұсқаулығына (2009/125/ЕС) сәйкес болып табылады. (Еуропа елдерінде сатылатын тауарлар үшін ғана)



ТАСЫМАЛДАУҒА ЖӘНЕ ОРНАЛАСТЫРУҒА АРНАЛҒАН КҮРДЕЛІ ЕСКЕРТУ ШАРАЛАРЫ



- Құрылғыны тасымалдағанда және орнатқанда, тоңазытатын тізбектің ешқандай бөлшегінің зақымдалмауына көңіл бөлу керек.
- Түтіктен жылыстаған салқындатқыш сұйық жалындауы немесе көзді жарақаттауы мүмкін. Егер жылыстау көзің анықтасаңыз, ашық оттардан немесе күйю қаупі бар нәрселерді алыс ұстап, құрылғы тұрған бөлмені бірнеше минут желдетіп алыңыз.
- Бұл құрылғының құрамында аздаған изобутан салқындатқыш мөлшері бар (R600a), қоршаған ортамен үйлесімділігі жоғары табиғи газ, бірақ тез тұтанғыш келеді. Құрылғыны тасымалдағанда және орнатқанда, тоңазыту циклындағы бөлшектердің зақымдалмауын қадағалау керек.



ОРНАТУҒА АРНАЛҒАН КҮРДЕЛІ ЕСКЕРТУ ШАРАЛАРЫ



- Электр бөлшектерінің дұрыс изоляцияланбауы электр тогының соғуына немесе өрттің шығуына себеп болуы мүмкін.
- Тоңазытқышты күн сәулесі тікелей түсетін жерге орналастырмаңыз немесе пештерден, бөлме жылытқыштардан немесе басқа құрылғыдан келетін жылу көзіне жақын қоймаңыз.
- Бірнеше құралды көп ұялы ұзартқышқа қосуға болмайды. Тоңазытқышты әрдайым техникалық сипаттамасына сәйкес келетін кернеуі бар электр розеткасына жеке қосу керек.
- Осылайша оның жұмысын жақсартып, үйдегі қуат көздерін шамадан тыс жүктеуден туындайтын өрт қаупінен сақтануға болады.
- Егер қабырғадағы розетка бос болса, электр ашасын сұқпаңыз.
- Электр тогы соғу немесе өрт шығу қаупі бар.
- Бойында немесе ұшында жарылған немесе зақымдалған жерлері бар сымды пайдаланбаңыз.

- Қуат сымын шамадан тыс тартып, майыстырмаңыз.
- Қуат сымын шамадан бұрап, байламаңыз.
- Қуат сымын темір нәрсенің үстіне ілмеңіз, сымның үстіне ауыр нәрсе қоймаңыз, қуат сымын заттардың арасына салмаңыз, немесе құрылғының артына қарай тықпаламаңыз.
- Тоңазытқышты қозғалтқанда, қуат сымын басып қалмауын қадағалаңыз немесе зақымдап алмаңыз.
- Оның салдарынан электр тогы соғуы немесе өрт шығуы мүмкін.
- Тоңазытқыштың маңайында аэрозольдар пайдаланбаңыз.
- Тоңазытқыш маңайында аэрозольдар пайдалану жарылуға немесе өрттің шығуына себеп болуы мүмкін.
- Электр сымын қатты майыстырмаңыз немесе оның үстіне ауыр заттар қоймаңыз.



- Бұл тоңазытқыш пайдаланылмай тұрып, нұсқаулыққа сәйкес дұрыс орнатылуы және орналастырылуы керек.
- Тоңазытқышты ылғал жерге орнатпаңыз немесе су тиетін жерге орналастырмаңыз.

- Электр бөлшектерінің дұрыс изоляцияланбауы электр тогының соғуына немесе өрттің шығуына себеп болуы мүмкін.
- Қуат сымын төмен қарай салбыратып, қуат ашасын дұрыстап жалғаңыз.
- Егер электр ашасының төменгі жағын жоғары қаратып жалғасаңыз, сым қиылып, өрттің шығуына не электр тогының соғуына себеп болуы мүмкін.
- Қуат сымын тоңазытқыштың қысып қалмауын немесе зақымдалмауын қадағалаңыз.
- Тоңазытқышты қозғалтқанда, қуат сымын басып қалмауын қадағалаңыз немесе зақымдап алмаңыз.
- Оның салдарынан өрт шығады.
- Орам материалдарын балалардың қолы жетпейтін жерге қойыңыз.
- Балалар басына киіп алса, тұншығып қалу қаупі бар.
- Бұр құралды қуат көзіне қол оңай жететіндей етіп орналастыру қажет.
- Оны орындамау салдарынан электр тогының соғуы немесе электр жылыстау салдарынан өрт шығу қаупі бар.
- Бұл құрылғыны жылу көздеріне

немесе тұтанғыш заттарға жақын орнатпаңыз.

- Құрылғыны ылғал, майлы немесе шаң жерге, күн сәулесі тікелей түсетін және су (жаңбыр тамшылары) тиетін жерге қоймаңыз.
- Құрылғыны газ жылыстауы болуы мүмкін жерге орналастырмаңыз.
- Оның салдарынан электр тогы соғуы немесе өрт шығуы мүмкін.
- Егер тоңазытқышта шаң немесе су болса, қуат сымын суырып, Samsung Electronics қызмет көрсету орталығына хабарласыңыз.
- Олай жасамасаңыз, өрт шығу қаупі бар.
- Құрылғының үстіне шығуға немесе үстіне басқа заттар (жуылған кір, тұтанған май шам, тұтанған шылым, ыдыстар, химиялық азттар, темір заттар) қоюға болмайды.
- Нәтижесінде электр тогының соғуы, өрттің шығуы, жарылуы, өнімнің бұзылуы немесе адамның жарақаттануы мүмкін.



• Бұл құрылғыны жерге тұйықтау қажет.

- Газ түтіктері, пластик су

түтіктері немесе телефон сымы арқылы тұйықтауға болмайды.

- Электр тогының жылыстауы немесе тоңазытқыштың тогының жылыстауынан болатын ток соғуды болдырмау үшін тоңазытқышты жерге тұйықтау керек.
- Нәтижесінде электр тогының соғуы, өрттің шығуы, жарылуы, өнімнің бұзылуы мүмкін.
- Қуат сымын жерге дұрыс тұйықталмаған қуат көзіне жалғамансыз және қуат көзінің жергілікті және мемлекеттік ережелерге сәйкес орнатылғанын қадағалаңыз.



- Егер электр шнуры зақымдалса, оны өндірушіге немесе қызмет көрсету орталығының маманына ауыстырып алыңыз.
- Тоңазытқыштың сақтандырғышын білікті техникалық маман немесе қызмет көрсетуші компания ауыстыруы керек.
- Оны орындамау салдарынан электр тогының соғуы немесе адамның жарақаттануы мүмкін.



ОРНАТУҒА АРНАЛҒАН САҚТАНДЫРУ ШАРАЛАРЫ



- Құрылғының желдетілетін жерлерінде немесе орнату құрылымында кедергілер болмасын.
- Орнатқаннан кейін құрылғы 2 сағат тұруы қажет.
- Бұл құрылғыны орнату үшін білікті техникалық маман шақыру немесе қызмет көрсету компаниясына хабарласуға кеңес беріледі.
- Олай жасамаған жағдайда, электр тогының соғуы, өрттің шығуы, жарылуы, өнімнің бұзылуы немесе адамның жарақаттануы мүмкін.



ПАЙДАЛАНУҒА АРНАЛҒАН КҮРДЕЛІ ЕСКЕРТУ ШАРАЛАРЫ



- Розетканы су қолыңызбен ұстамаңыз.
- Оның салдарынан электр тогының соғуы немесе өрттің шығуы мүмкін.
- Құрылғының үстіне заттар қоймаңыз.
- Есігін ашқанда немесе жапқанда, заттар құлап, адамды жарақаттауы

және/немесе материалдық шығын келтіруі мүмкін.

- Су толтырылған ыдыстарды тоңазытқыштың үстіне қоймаңыз.
- Егер төгіліп кетсе, өрт шығуы немесе электр тогының соғуы мүмкін.
- Мұздатқыштың қабырғаларын немесе мұздатқышта сақталған өнімдерді су қолыңызбен ұстамаңыз.
- Қолыңызды үсітіп алуыңыз мүмкін.
- Тез жалындайтын шашқыштар немесе заттар, құрғақ мұз, дәрілер немесе химиялық заттар сияқты температураға сезімтал заттарды тоңазытқыш маңайында қолданбаңыз. Тоңазытқыштың ішінде тұтанғыш немесе тез жалындағыш сұйықтар мен заттарды (бензин, еріткіш, пропан газы, спирт, этир спирті, сұйытылған көмірсутек газдары, т.б.) сақтамаңыз.
- Бұл тоңазытқыш тағамдар сақтауға ғана арналған.
- Оның салдарынан өрт шығуы не жарылыс болуы мүмкін.
- Тоңазытқышта фармацевтикалық өнімдерді, ғылыми материалдарды немесе басқа төмен температураға сезімтал заттарды сақтамаңыз.

- Температураны қатаң бақылауды қажет ететін өнімдер тоңазытқышта сақталмауы керек.
- Өндіруші ұсынған түрлерінен басқа электр құралдарды тоңазытқышқа/мұздатқышқа қоймаңыз немесе пайдаланбаңыз.
- Егер фармацевтикалық иіс немесе түтін иісі шықса, бірден қуат көзінен ажыратып, Samsung Electronics қызмет орталығына хабарласыңыз.
- Егер тоңазытқышта шаң немесе су болса, қуат сымын ажыратып, Samsung Electronics қызмет көрсету орталығына хабарласыңыз.
- Олай жасамасаңыз, өрт шығу қаупі бар.
- Егер газ жылыстауын анықтасаңыз, ашық оттың немесе тұтану мүмкіндігін болдырмауды қадағалап, құрылғы тұрған бөлмені бірнеше минут желдетіп алыңыз.
- Еру процесін жылдамдату үшін өндіруші ұсынбаған механикалық құрылғыларды немесе басқа құралдарды пайдаланбаңыз.
- Салқындатқыш құралын бүлдірмеңіз.
- Жәндіктерге қарсы құралдар

- сияқты ұшатын затты құрылғының бетіне шашпаңыз.
- Адамдарға зиян келтіргенімен қоса, электр тогының соғуына, өрттің шығуына немесе өнімнің ақаулықтарына себеп болуы мүмкін.
- Тоңазытқыштың ішін құрғату үшін шаш құрғататын құралды қолданбаңыз. Жаман иісін шығару үшін тоңазытқыштың ішіне балауыз қоюға болмайды.
- Оның салдарынан электр тогы соғуы немесе өрт шығуы мүмкін.
- Су ыдысын, мұз науасын, су текшелерін ішуге жарамды (минералды немесе сүзілген) сумен толтырыңыз.
- Су ыдысына шәй, шырын, немесе спорт сусындарын құюға болмайды, нәтижесінде тоңазытқыш бүліуі мүмкін.
- Балаларға тоңазытқыштың есігіне асылуға жол бермеңіз. Қатты жарақат алу қаупі бар.
- Балалар ішіне қамалып қалуы мүмкін. Балалардың тоңазытқыштың ішіне кіруіне жол бермеңіз.
- Тоңазытқыштың есіктерін бақылаусыз ашық қалдырмаңыз және балаларды тоңазытқыштың ішіне кіргізбеңіз.

- Сәбилерді не балаларды мұздатқыш тартпасына кіргізбеңіз.
- Қамалып қалып тұншығу қаупі және қатты жарақат алу қаупі бар.
- Мұздатқыштың есігіне отырмаңыз.
- Есік сынуы немесе адамды жарақаттауы мүмкін.
- Балаларды ішіне енгізбеу үшін, тазалағаннан немесе басқа әрекеттерден кейін, сөрелерін жинақтағы бұрандаларды қолданып, қайта орнатып қою керек.
- Еру процесін жылдамдату үшін өндіруші ұсынбаған механикалық құрылғыларды немесе басқа құралдарды пайдаланбаңыз.
- Салқындатқыш құралын бұлдірмеңіз.
- Тоңазытқыш сөрелерін теріс салмаңыз. Сөре ұстағыштары жұмыс істемейді.
- Әйнек сөрелері құлап, жарақаттану қаупінен тудыруы мүмкін.

-
- ★ • Газ (пропан, төмен қысымды газ, т.б.) шыққан жағдайда қуат ашасына тиіспей, бірден желдетіңіз. Құрылғыға немесе электр шнурына тиіспеңіз.

- Желдеткішті пайдаланбаңыз.
- Ұшқын жарылысқа немесе өрт шығуына себеп болуы мүмкін.
- Өндіруші немесе қызмет көрсету орталығының мамандары жабдықтаған жарықдиодты шамдарды ғана пайдаланыңыз.
- Балаларға құрылғымен ойнауға болмайтыны қатаң ескертіліп, қадағалануы керек.
- Саусақтарыңызды “қысып алуға болатын” аймақтардан қашық ұстаңыз: есік пен құрылғының арасы өте тар.
- Балаларға тоңазытқыштың есігіне асылуға жол бермеңіз. Қатты жарақат алу қаупі бар.
- Балалар ішіне қамалып қалу қаупі бар. Балалардың тоңазытқыштың ішіне кіруіне жол бермеңіз.
- Бөтелкелер құлап кетпеуі үшін бір-біріне жақын қойылуы керек.
- Бұл өнім үй қолданысында тек тағам сақтауға арналған.
- Ешқашан саусақтарыңызды немесе басқа заттарды диспенсер тесігіне, мұз шығатын саңылауға және мұз жасайтын себетке салмаңыз.
- Жарақат алуға немесе материалдық шығынға себеп болуы мүмкін.

- Тоңазытқыштың артына немесе астына қолыңызды немесе аяғыңызды жібермеңіз, темір заттарды (айыр сияқты, т.б.) тықпаңыз.
- Оның салдарынан электр тогының соғуы немесе жарақаттану қаупі бар.
- Үшкір жақтары жарақаттауы мүмкін.



- Бұл құралды өзіңіз жөндеуге, бөлшектеп немесе өзгертуге әрекеттенбеңіз.
- Стандарт төтеп бергіштен басқасын (купер, темір сым, т.б.) қолданбаңыз.
- Құрылғыны жөндеу немесе қайта орнату қажет болса, жақын жердегі қызмет көрсету орталығына хабарласыңыз.
- Олай етпеген жағдайда, электр тогының соғуы, өрттің шығуы, жарылуы, өнімнің бұзылуы немесе адамның жарақаттануы мүмкін.



- Егер құрылғыдан бір түрлі дыбыс, күйген иіс немесе түтін шықса, дереу электр шнурын суырып, жергілікті қызмет көрсету орталығына хабарласыңыз.

- Орындамау салдарынан электр тогының соғуы немесе өрт шығуы мүмкін.
- Тоңазытқыштың ішкі шамдарын ауыстыру үшін қуат көзінен ажыратыңыз.
- Олай жасамасаңыз, ток соғу қаупі бар.
- Егер шамын ауыстырғанда қиындық туындаса, қызмет көрсету орталығының мамандарына хабарласыңыз.
- Егер бұйым жарық диодты шаммен жабдықталса, шамның қақпағы және жарық диодты шамды өзіңіз шешпеңіз.
- Қызмет көрсету қызметкерлеріне хабарласыңыз.
- Қуат айырын ток көзіне дұрыстап қосыңыз. Бүлінген қуат айырын, қуат сымын немесе босаған қабырға қуат көзін қолдабаңыз.
- Оның салдарынан электр тогы соғуы немесе өрт шығуы мүмкін.
- Су толтырылған ыдыстарды тоңазытқыштың үстіне қоймаңыз.
- Егер төгіліп кетсе, өрт шығуы немесе электр тогының соғуы мүмкін.
- Ультра күлгінді жарықдиодты

шамдарына тесіліп ұзақ қарауға болмайды.

- Ультра күлгін сәулелер салдарынан көзге зақым келуі мүмкін.



ПАЙДАЛАНУ КЕЗІНДЕГІ САҚТЫҚ ШАРАЛАРЫ



- Бұйымның жақсы жұмыс істеуіне мүмкіндік беру үшін,
 - Құрылғының артындағы жел кіретін тесіктердің алдына тағамдарды тым жақын қоймаңыз, себебі тоңазытқыш бөлімінде ауаның еркін айналуына кедергі болуы мүмкін.
 - Тоңазытқышқа тағам салмас бұрын оны жақсылап ораңыз немесе ауа кірмейтін ыдыстарға салыңыз.
 - мұздату үшін жаңа салынған тағамды бұрын қойылған тағамның жанына қоймаңыз.
 - Стакан, бөтелке немесе газдалған сусындарды мұздатқышына қоймаңыз.
 - Ыдыс қатып, сынып кетсе, жарақаттану қаупі туындайды.
 - Мұздатылған тағамдардың ең ұзақ сақтау уақытын және

жарамдылық мерзімдерін көріп алыңыз.

- Егер үш аптадан аз уақыт үйде болмасаңыз, тоңазытқышты қуат көзу ажырату қажеттілігі жоқ. Бірақ, үш апта немесе одан ұзағырақ уақыт үйде болмасаңыз, тамақты алып тастаңыз. Тоңазытқышты өшіріңіз және тазалап, шайып, құрғатыңыз.
- Газдалған немесе көпіршіме сусындарды мұздатқышқа қоймаңыз. Бөтелкелер немесе әйнек ыдыстарды мұздатқышқа қоймаңыз.
 - Ішіндегісі қатқанда, шыны сынып, адамды жарақаттауы немесе мүлікті бүлдіруі мүмкін.
- Тоңазытқыштың функцияларын ауыстырмаңыз немесе өзгертпеңіз.
 - Өзгерутлер мен жаңартулар жарақаттануға және/немесе мүліктің бүлінуіне себеп болды. Бұл құрылғыда 3-ші тарап жасаған өзгертулерге Samsung кепіл бермейді және 3-ші тарап өзгертулерінің салдарынан болған ақаулықтарға және зақымдарға Samsung компаниясы жауап бермейді.
- Ауа тесіктерін жаппаңыз.
 - Егер ауа тесіктері, әсіресе,

қауіпсіздік туралы ақпарат _11

пластикалық пакетпен жабылып қалса, тоңазытқыш салқындамауы мүмкін.

- Тоңазытқышпен бірге жабдықталған мұз жасағышты ғана пайдаланыңыз.
- Ішінен артық ылғалды сүртіп, есіктерін ашып қойыңыз.
- Әйтпесе, жағымсыз иіс пен өңез көбейіп кетуі мүмкін.
- Егер тоңазытқыш суланса, қуат көзінен ажыратып, Samsung Electronics қызмет көрсету орталығына хабарласыңыз.



АБАЙЛАҢЫЗ

ТАЗАЛАУҒА ЖӘНЕ ЖӨНДЕУГЕ АРНАЛҒАН САҚТЫҚ ШАРАЛАРЫ



- Тазалағыш заттарды дисплейге тікелей шашпаңыз.
- Дисплейдегі әріптер өшіп қалуы мүмкін.
- Егер құралға су сияқты бөтен зат енсе, қуат көзінен ажыратып, бірден қызмет көрсету орталығына хабарласыңыз.
- Оны орындамау салдарынан электр тогының соғуы немесе адамның жарақаттануы мүмкін.
- Қуат айыры мен контакт

нүктелерінен құрғақ матаны пайдаланып, шаң немесе су сияқты бөтен заттарды жиі сүртіп алып тұрыңыз.

- Қуар айырын ажыратып алып, құрғақ матамен сүртіп алыңыз.
- Оны орындамау салдарынан электр тогының соғуы немесе адамның жарақаттануы мүмкін.
- Құрылғыны тазалағанда оған тікелей су шашуға болмайды.
- Тазалау үшін бензин, еріткіш немесе Clorox, Chloride өнімдерін пайдалануға болмайды.
- Олар жабдықтың бетіне зақым келтіріп, өрт қаупін тудыруы мүмкін.
- Ешқашан саусақтарыңызды немесе басқа заттарды диспенсер тесігіне қоймаңыз.
- Жарақат алуға немесе материалдық шығынға себеп болуы мүмкін.



- Тазалар алдында немесе жөндер алдында құрылғыны қабырғадағы қуат көзінен ажыратыңыз.
- Оны орындамау салдарынан электр тогының соғуы немесе адамның жарақаттануы мүмкін.



ЕСКЕРТУ

ҚОҚЫСҚА ТАСТАУҒА АРНАЛҒАН КҮРДЕЛІ ЕСКЕРТУ ШАРАЛАРЫ



- Балалардың ішіне кіре алмауы үшін сөрелерін қалдырыңыз.
- Құрылғының артындағы түтіктердің ешқайсысының қоқысқа тастағанға дейін зақымдалмағанына көз жеткізіңіз.
- R-600a немесе R-134a мұздатқыш ретінде қолданылады. Тоңазытқышқа пайдаланылған салқындатқыш құралды көру үшін құрылғының артындағы компрессор жапсырмасын немесе тоңазытқыштың ішкі жағындағы сипаттамалық тақтаны қараңыз. Егер өнім құрамында тұтанғыш газ болса (R-600a мұздатқышы), бұл өнімді қауіпсіз тастау үшін жергілікті жауапты мекемеге хабарласыңыз. Ажыратқыш газ ретінде ретінде циклопентан қолданылған. Ажыратқыш материалдағы газдарды тастау ерекше қадамдары талап етеді. Бұл өнімді қоршаған ортаға зақым келтірмейтін жолмен тастау үшін, жергілікті жауапты

мекемеге хабарласыңыз. Құрылғының артындағы түтіктердің ешқайсысының қоқысқа тастағанға дейін зақымдалмағанына көз жеткізіңіз.

Түтіктер ашық жерінен сынып кетеді.

- Бұл бұйымды немесе басқа тоңазытқыштарды қоқысқа тастағанда, есігін, есік тығыздағышын, есік топсасын алып тастаңыз, осылайша кішкентай балалар немесе жануарларды ішінде қамалып қалудан сақтаңыз. Балаларға құрылғымен ойнауға болмайтыны қатаң ескертіліп, қадағалануы керек.
- Егер ішіне қамалып қалса, баланың жарақаттануы немесе тұншығып қалуы мүмкін.
- Бұл өнімнің орам материалын қоршаған ортаға зиян келтірмейтін жолмен тастаңыз.
- Орам материалдарын балалардың қолы жетпейтін жерде сақтаңыз, орам материалдары балалар үшін қауіпті болуы мүмкін.
- Егер бала пакетті басына киіп алса, тұншығып қалуы мүмкін.



ДҰРЫС ПАЙДАЛАНУҒА АРНАЛҒАН ҚОСЫМША КЕҢЕСТЕР

- Электр ақаулығы орын алған жағдайда жергілікті қуатпен қамтамасыз етуші компанияға хабарласып, қанша уақытқа созылатынын сұраңыз.
- Бір немесе екі сағат ішінде жөнделген қуат үзілісі тоңазытқыштың температурасына қатты әсер етпейді.
Бірақ, қуат көзі оралғанша тоңазытқыштың есігін аса көп аша бермеген дұрыс.
- Қуат көзінің үзілісі 24 сағаттан асатын жағдайда, барлық мұздатылған тағамды шығарыңыз.
- Егер тоңазытқышпен бірге кілттер берілсе, кілттерді балалардың қолы жетпейтін жерде және құрылғыдан алыс жерде ұстау керек.
- Тоңазытқыш ең төменгі температурада ұзақ уақыт тұрса, тұрақты жұмыс істемеуі мүмкін (тоңазытқыштағы қатырылған тағамдардың еруі және мұздатқыштағы температураның

тым жылынып кетуінен).

- Банан, қауын сияқты төмен температурада тез бұзылатын тағамды сақтамаңыз.
- Құрылғы оңай ериді, бұл құрылғыңызды қолмен ерітудің қажеті жоқ, себебі ол автоматты түрде орындалады.
- Еріту кезінде көтерілген температура ISO талаптарына сай болуы мүмкін.
Бірақ, құрылғыны еріту кезінде еріген тағам температурасының шамадан тыс көтерілуіне жол бергіңіз келмесе, мұздатылған тағамды бірнеше қабат газетпен ораңыз.
- Еріту кезіндегі мұздатылған тағам температурасының көтерілуі оны пайдалану мерзімін қысқартуы мүмкін.
- Толығымен еріген тағамды қайта мұздатпаңыз.

Қуат үнемдеу кеңестері

- Құрылғыны салқын, құрғақ, желдеткіші дұрыс бөлмеге орнатыңыз.
Тікелей күн көзінің түспеуін қадағалаңыз және ашық жылу көздеріне жақын жерге қоймаңыз (радиатор, мысалы).
- Құрылғының тесіктерін немесе торларын жаппаңыз.
- Жылы тағамды құрылғыға салмас бұрын салқындатып алыңыз.
- Қатырылған тағамды жібіту үшін тоңазытқыш бөліміне қойыңыз.
Қатырылған тағамның төмен температурасын тоғазытқыштағы тағамды салқындатуға қолдануға болады.
- Тағамды алғанда немесе салғанда тоңазытқыштың есігін ұзақ ашық ұстамаңыз.
Есікті азырақ ашсаңыз, мұздатқыштағы мұз мөлшері де аз болады.
- Орнатқанда жоғарғы, артқы жағынан, сол және оң жағынан бас орын қалдырыңыз.
Бұл қуат үнемдеуге және қуат төлемін азайтуға үлесін қосады.

МАЗМҰНЫ

| | |
|----------------------|----|
| ТОҢАЗЫТҚЫШТЫ ОРНАТУ | 16 |
| ТОҢАЗЫТҚЫШТЫ ҚОЛДАНУ | 23 |
| АҚАУЛЫҚТАРЫН ЖОЮ | 28 |

ТОҢАЗЫТҚЫШТЫ ОРНАТУ

ТОҢАЗЫТҚЫШТЫ ОРНАТУҒА ДАЙЫНДАУ

Samsung тоңазытқышын сатып алуыңызбен құтықтаймыз.

Бұл құрылғы ұсынатын көптеген жаңа мүмкіндіктер мен тиімділіктерінің қызығын көретініңізге сенімдіміз.

- Бұл тоңазытқыш пайдаланылғанға дейін нұсқаулыққа сәйкес дұрыс орнатылуы және орналастырылуы керек.
- Осы пайдалану нұсқаулығында сипатталғандай, бұл құрылғыны тек арналған мақсатына пайдаланыңыз.
- Барлық жөндеулерді мамандардың орындағаны дұрыс.
- Бұл өнімнің орам материалын қоршаған ортаға зиян келтірмейтін жолмен тастаңыз.



ЕСКЕРТУ

- Тоңазытқыштың ішкі шамдарын ауыстыру үшін қуат көзінен ажыратыңыз.

- Олай жасамасаңыз, ток соғу қаупі бар.

Тоңазытқышқа ең ыңғайлы орын таңдау

- Күн сәулесі тікелей түспейтін орынды таңдаңыз.
- Еден беті тегіс (немесе тегістеу) жерді таңдаңыз.
- Тоңазытқыш есіктерінің оңай ашылуына жеткілікті орны бар орынды таңдаңыз.
- Жазық жерге жеткілікті орынға орнатыңыз.

- Тоңазытқыш жеткілікті бос орынға қойылмаса, ішкі салқындату жүйесі дұрыс жұмыс істемеуі мүмкін.
- Қолданылғанда жалпы кеңістік қажет болады. Төменде берілген өлшемдері мен суреттерін қараңыз.

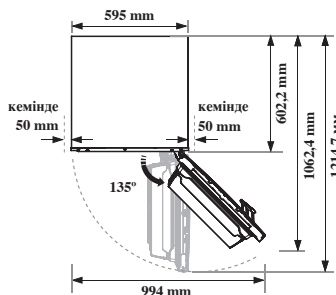
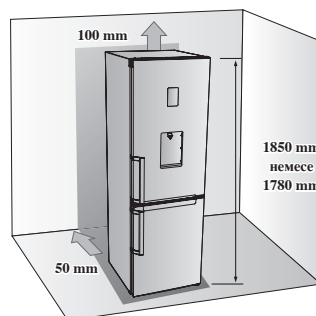



- Орнатқанда жоғарғы, артқы жағынан, сол және оң жағынан желдетуге жеткілікті бос орын қалдырыңыз. Бұл қуат үнемдеуге және қуат төлемін азайтуға үлесін қосады.
- Тоңазытқышты температурасы 10 °C градустан төмен жерге орнатуға болмайды.
- Техникалық қызмет немесе қызмет көрсету жағдайында құралдың еркін жылжуына көз жеткізіңіз.



Орнатқанда, жөндегенде немесе тазалағанда, құрылғыны орнынан түзу тартып шығарып, түзу итеріп орнына қойыңыз. Сондай-ақ, еден толық салмақты тоңазытқышты көтере алатынын тексеріңіз. Әйтпегенде, еден бүлінуі мүмкін.



Қуат сымның артығын тоңазытқыштың артына қарай жоғары жинап қойыңыз, орнынан қозғағанда жаншылып қалмасын.

ЕДЕНГЕ ОРНАЛАСТЫРУ

Тоңазытқыш дұрыс орналасу үшін тегіс және еденнің қалған жерімен биіктігі бірдей, қатты материалдан жасалған беткейге қою керек. Беткейі іші толтырылған тоңазытқышты көтере алатын болуы керек (немесе шамамен 65 кг). Еденнің жылтыр бетін қорғау үшін картон қағаздың үлкен бөлігін кесіп алып, тоңазытқыштың астына қойыңыз.



- Тоңазытқышты тарту немесе итеру еденді бүлдіруі мүмкін. Орнатылған тоңазытқышты орнынан қозғау еденді бүлдіруі мүмкін.

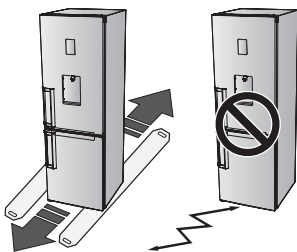

ТОҢАЗЫТҚЫШТЫ ТЕҢЕСТІРУ

Егер құрылғының алдыңғы жағы артқы жағынан кішкене жоғары болса, есікті оңайырақ ашып жабуға болады.

1-жағдай) Құрылғы солға қарай төмен еңкейіп тұр. Реттелетін аяғын жебе бағытымен құрылғы теңелгенше солға қарай бұрыңыз.

2-жағдай) Құрылғы оңға қарай төмен еңкейіп тұр. Реттелетін аяғын жебе бағытымен құрылғы теңелгенше оңға қарай бұрыңыз..

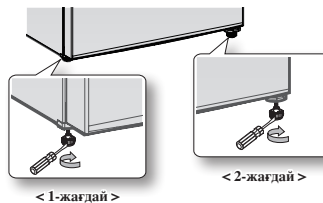

ТОҢАЗЫТҚЫШТЫ ОРНАТУ

Тоңазытқышты орналастырып алған соң, құрылғыны іске қосып, барлық ерекшеліктерінің қызығын көруіңізге болады.

Келесі қадамдарды аяқтаған соң, тоңазытқыш толығымен жұмыс істеуі қажет.

Егер олай болмаса, алдымен қуат көзін тексеріңіз, одан кейін осы қолданушы нұсқаулығының ақаулықтар бөлімін қараңыз.

Егер ақаулық шешілмесе, Samsung Electronics қызмет көрсету орталығына хабарласыңыз.

1. Тоңазытқышты дұрыс жерге және қабырғадан қашығырақ қойыңыз.
Осы нұсқаулықтың орнату нұсқауларын қараңыз.
2. Тоңазытқышты қуат көзіне жалғаған соң, есігін ашқанда, ішкі шамдарының жануын қадағалаңыз.
3. Температураны ең суық деңгейге қойып, бір сағат күтіңіз.
Мұздатқыш аздап тоңазып, моторы бір қалыпты жүруі тиіс.
4. Тоңазытқыш қосылған соң, қажетті температураға жеткенше бірнеше сағат уақыт қажет болады.
Тоңазытқыштың температурасы қажетті деңгейде суығанда, тағам және сусындарды қоюыңызға болады.



Тоңазытқышты қосқан соң, дыбыс белгісі беріледі. Freeze (мұздату) немесе Fridge (тоңазыту) түймесін басыңыз. (Суықтығын таңдау аймағы бар үлгілер үшін ғана)

ЕСІКТІ АУДАРЫП САЛУ (ҚОСЫМША)

Тоңазытқыштың есігін аударып салмастан бұрын, тоңазытқышты ток көзінен ажыратыңыз. Samsung есікті аударып салуды тек қана Samsung құптаған қызмет көрсетушілердің іске асыруын талап етеді. Бұл жұмыс ақылы және тұтынушы өзі төлейді.



Есікті өздігінен аударып салуға әрекеттену барысында болған бұзылуларға өндіруші кепілдік бермейді.

Бұл жағдайға қатысты жөндеулердің құнын тұтынушы өзі төлейді.

1. Тоңазытқыштың есіктерін аударып салмас бұрын тоңазытқыштың ток көзінен ажыратылғанына және құрылғының іші барлық тағамнан босатылғанына көз жеткізіңіз.
2. Егер тұтынушы пайдалану нұсқаулықтарын орындау қолынан келетініне сенімсіз болса, бұл өзгерісті енгізу үшін Samsung компаниясының білікті инженеріне хабарласу керек.
3. Есіктерін аударып салу аяқталған соң тоңазытқышты ток көзіне қоспай, кемінде бір сағат күтіңіз.

Қажетті құралдар

| Ұсынылмаған | | |
|---|---|--|
|  |  |  |
| Phillips басы үшкір бұрағыш (+) | Басы жалпақ бұрағыш (-) | 11 мм кілт (топса білігіне арналған) |

| Қосымша бөлігі | |
|---|--|
|  |  |
| Топса жаппасы / Саптама қақпақшасы | |

1. Жаппа сымын (1) L саптама қақпақшасын алыңыз (2).

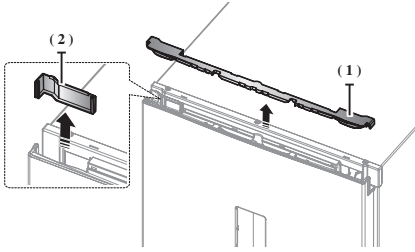

2. Ілгекті итеру үшін топса жаппасын төмендегі суретте көрсетілгендей алыңыз.

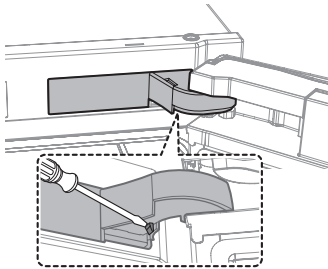

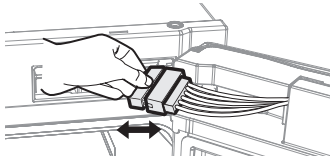

3. Жалғашыш элементтерін ажыратыңыз.

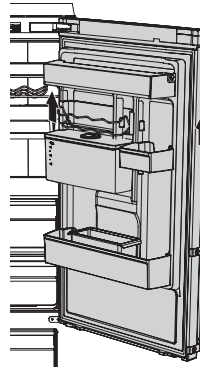

-  **АБАЙЛАҢЫЗ** Есік ауыр, оны алу кезінде өзіңізді жарақаттап алудан сақ болыңыз.

4. Есікті жоғары тік көтеріп ортаңғы топсадан абайлап шығарып алыңыз.



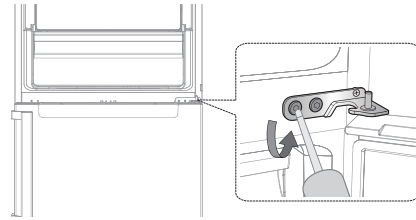

-  **АБАЙЛАҢЫЗ** Есік ауыр, оны алу кезінде өзіңізді жарақаттап алудан сақ болыңыз.

5. Ортаңғы топсаны бөлшектеңіз.

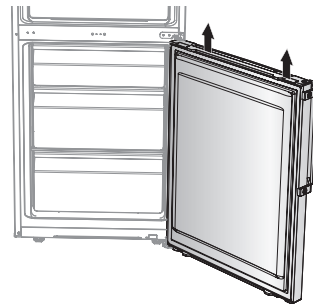

6. Есікті жоғары тік көтеру арқылы мұздатқыш есігін төменгі топсадан абайлап шығарып алыңыз.



-  **АБАЙЛАҢЫЗ** Есік ауыр, оны алу кезінде өзіңізді жарақаттап алудан сақ болыңыз.

7. Тоңазытқышты мұқият қойыңыз.
Аяғын (1) және төменгі топсаны (2) алыңыз.

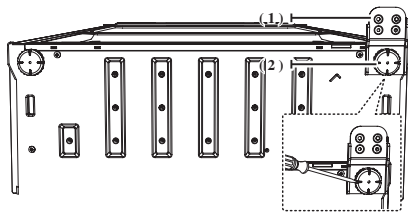

8. Тоңазытқыш пен мұздатқыш есігінің төменгі оң жағындағы бұранданы (1) алып тастаңыз. Авто жабылу тұтқышын (2) оңнан солға ауыстырыңыз.

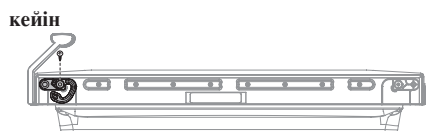

9. Ортаңғы топсаны Phillips ұшты (+) бұрағышпен бекітіңіз.

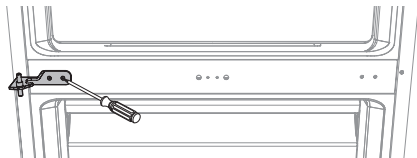

Жұмыс барысында жарақат алудан сақ
болыңыз.

10. Төменгі топса мен аяқтың қалпын ауыстырыңыз (оңнан → солға).
Төменгі топсаны тоңазытқыш есігін ортаңғы топсаға салған соң орнатыңыз.

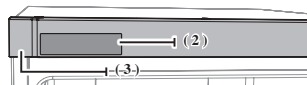
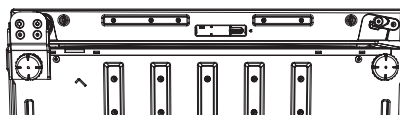
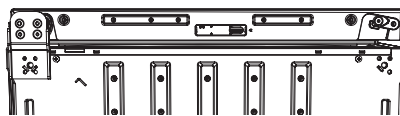
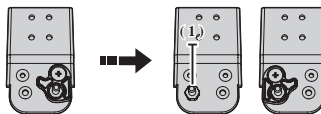

- Авто жабылу тұтқышын және топса білігін алыңыз (1).
- Авто жабылу тұтқышы мен топса білігін келесі суреттегідей орнатыңыз.
- Қақпақша басқару құралын (2) жаппа басқару құралынан (3) суреттегідей алыңыз.

11. Жаппасын басқару тетігін алған соң (1), сымды есікті (2) тоңазытқыш есігінің қарама қарсы жағына ауыстырыңыз (дисплейлі үлгісінде ғана).

Жаппа басқару құралын бұранданы (А) қолданып, суреттегідей (3) орнатыңыз.

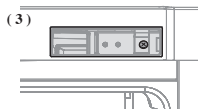
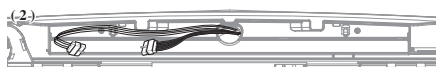
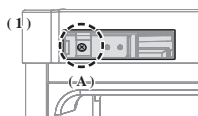

12. Жоғарғы топса білігін ажырату үшін 11 мм гайка кілтін пайдаланыңыз. Жоғарғы топсаны бұрап, жоғарғы топса білігін босатып алыңыз.



13. Жоғарғы топсасын енгізіп, тесікті үлкейтіп алыңыз, одан кейін жоғарғы топсаны алып, тоңазытқыш есігін құраңыз.

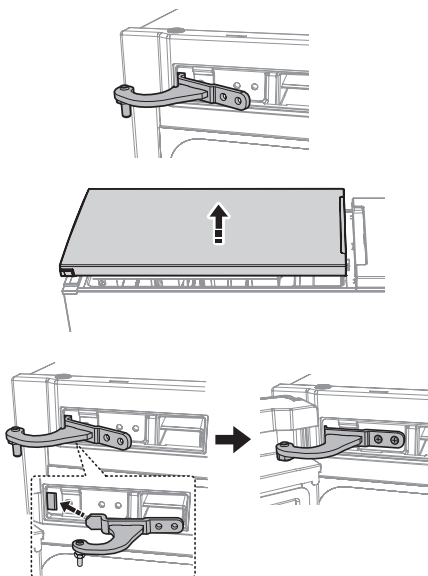

Құрау қадамдары



- Тоңазытқыш есігіндегі жоғарғы топсаны салыңыз.
- Тоңазытқыш есігіндегі ортаңғы топсаны салыңыз.
- Жоғарғы топсаны енгізіңіз.
- Бұrandаны салыңыз.

14. Сымды жалғап, жапаны басқару құралын енгізіңіз.

Сымды топса жаппасына салып, бекітпесін төмендегі суретте көрсетілгендей алынып қалмайтындай қылып бүгiнiз.

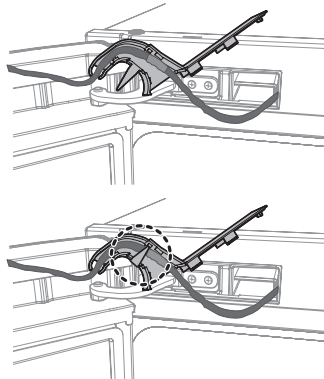

15. Топса жаппасын топсаға дәлдеп орнатыңыз.

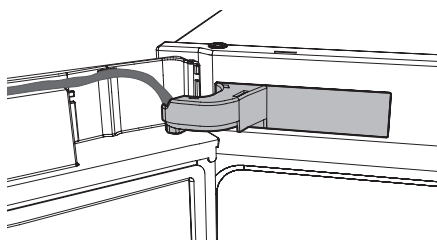

16. Сымды есіктің бағытын қарама қарсы жағына ауыстырып, есік жаппасын бекітіңіз.

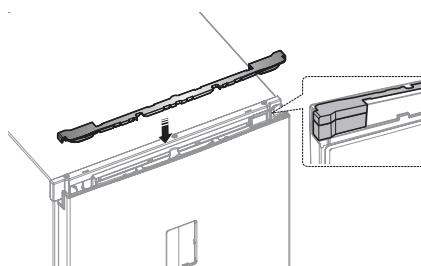

17. Тұтқаларды сол жақтан оң жаққа ауыстырыңыз.



18. Тоңазытқыш пен мұздатқыш есіктерінің аралық қабаттарын алып, 180° бұрып бекітіңіз

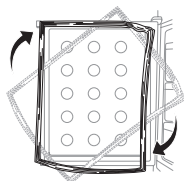

ТОҢАЗЫТҚЫШТЫ ҚОЛДАНУ

БАСҚАРУ ПАНЕЛІН ПАЙДАЛАНУ

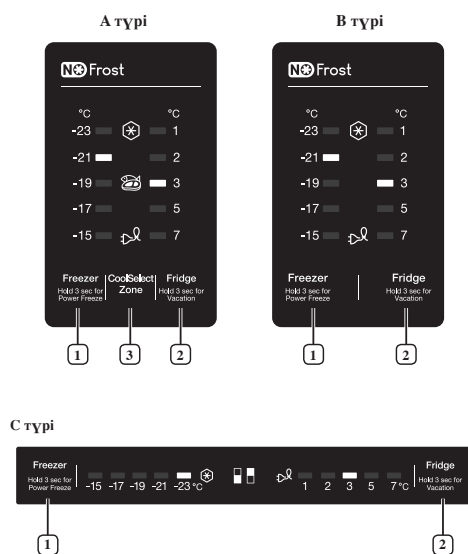

Түйме басылғаннан кейін қысқа дыбыс естіледі.

1 Мұздатқыш

Мұздатқыш түймесін басып, 15 °С және -23 °С градус аралығындағы қажетті температураға қойыңыз. Әдепкі температура -19 °С градусқа реттелген және мұздатқыш түймесін басқан сайын, температура берілген ретімен өзгеріп отырады, көрсеткіш таңдалған температураны көрсетеді.

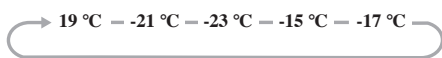

Қатты мұздату функциясын іске қосу үшін осы түймені басыңыз.

Қатты мұздату көрсеткіші (❄) жанады және тоңазытқыш мұздатқыштағы өнімдерді мұздату уақытын жеделдетеді.

Бұл функция 50 сағатқа іске қосылады және мұздатқыш көрсеткішінің дисплейі өзгермейді.

Бұл функция автоматты түрде өшеді. Қатты мұздату процесі аяқталған кезде қатты мұздату функциясы өшіп, мұздатқыш алдыңғы температура параметріне оралады. Бұл функцияны пайдаланған кезде қуат тұтыну артады.

Қажет болмаған кезде, оны өшіріп, мұздатқышқа бастапқы температура параметріне қайта қоюды ұмытпаңыз. Бұл функцияны өшіру үшін мұздатқыш түймесін 3 секунд басыңыз. Егер мұздатқышта азық-түлікті көп мөлшерде мұздатқыңыз келсе, қатты мұздату функциясын 20 сағат бұрын іске қосыңыз.

2 Тоңазыту

Тоңазытқыш түймесін басып, 1-7 °С аралығындағы өзіңізге қажетті температураға қойыңыз. Әдепкі температура 3 °С градусқа реттелген және Fridge (тоңазыту) түймесін басқан сайын, температура берілген ретімен өзгеріп отырады, көрсеткіш таңдалған температураны көрсетеді.

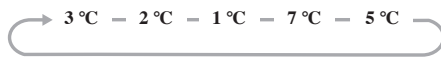

Демалыс функциясын іске қосу үшін түймені 3 секунд басып тұрыңыз. Демалыс көрсеткіші (🌞) жанады және сіз ұзақ демалысқа не іссапарға шығатын жағдайда немесе тоңазытқышты пайдалану қажеттігі болмаған кезде тоңазытқыш температураны 17 °С мәніне орнатады. Демалыс функциясы іске қосылу болғанда мұздатқыш бөліктері қосылу сақталады. Демалыс функциясы қосылу болғанда тоңазытқыш температурасы реттелген жағдайда демалыс функциясы автоматты түрде өшеді. Демалыс функциясын пайдалану алдында тоңазытқыштағы тамақтың алып тасталғанына көз жеткізіңіз.

Демалыс функциясы қосылып тұрғанда, суықтығын таңдау аймағы жұмыс істемейді. Демалыс функциясы өшірілгенде, суықтығын таңдау аймағы қосылады.

3 Салқын таңдау аймағы

Суықтығын таңдау аймағын қосу үшін Coolselect Zone (суықтығын таңдау аймағы) түймесін басыңыз. Суықтығын таңдау аймағының көрсеткіші (🐟) жанған соң, ет пен балықты сақтауға қоюға болады. Coolselect Zone түймесін қайта басыңыз, Coolselect Zone көрсеткіші (🐟) жанғанда, көкөністерді сақтауға қоюға болады.



Демалыс функциясы қосылып тұрғанда, суықтығын таңдау аймағының түймесі жұмыс істемейді.

Температураның дыбыс белгісі (Суықтығын таңдау аймағы бар үлгілер үшін ғана)

- Қуат көзі болмағандықтан мұздатқыш бөлімі тым жылынғанда, температура көрсеткіші жыпылықтап, дыбыс белгісі беріледі. Тоқтату үшін, Freezer (мұздату) немесе Fridge (тоңазыту) түймесін басыңыз.
- Бұл ескертулер келесі жағдайларда орын алуы мүмкін:
 - Тоңазытқыш қосылғанда.
 - Қуат көзі болмағандықтан мұздатқыш бөлімі тым жылынғанда.

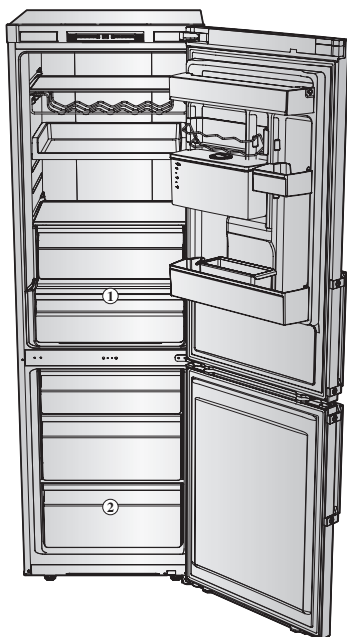

24_ жұмысы



- Бұл өнімнің қуат шығынын азайту үшін барлық сөрелерін, тартпаларын және себеттерін жоғарыдағы суретте көрсетілген орындарында қалдырыңыз.
- Су ыдысы, Салқын бөлме (1) сияқты кейбір функциялар үлгіге байланысты өзгеше болуы мүмкін немесе мүлдем болмауы мүмкін.
- Салқын бөлме бөлмесінде жемістер мен көкөністер үсіп кетуі мүмкін. (Қосымша)

ҚОСЫМША СӨРЕ



Мұздатқышта орын көбірек болу үшін, төменгі тартпадан басқа тартпаларды алып тастауға болады (2) және қосымша тартпаны (қосымша) төменгі тартпаның үстіне қоюға болады. Бұл терма немесе механикалық ерекшелектеріне әсер етпейді. Мұздатқыш бөлшектерінің жарияланған сақтау көлемі осы бөлшектер



алынып тасталатын есеппен шығарылады.

МҰЗДАТҚЫШ БӨЛІМІНІҢ ЕРЕКШЕЛІКТЕРІ

Есік панеліндегі қатырылған тағам белгісі

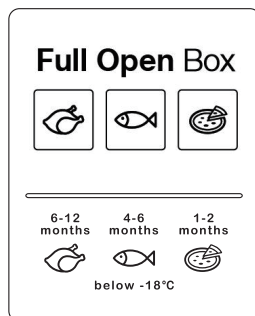

Белгілердің үстіндегі суреттер тағамды неше ай сақтауға болатынын көрсетеді. Мұздатылған тағамдарды сатып алғанда, әзірлену немесе сатылу күнін қараңыз.

Тағамды мұздату

Бүлінбеген тағамдарды ғана қатырыңыз. Жаңа салынатын тағамдарды қатырылған тағамдардан алыс қойыңыз. Тағамдар иісін немесе ылғалдығын жоғалтпау үшін, бекітілетін ыдыстарға салыңыз.

Тағамды дұрыс орау:

1. Тағамды орап қойыңыз.
2. Ауасын шығарыңыз.
3. Орамын бекітіңіз.
4. Орамдардың күнін жапсырмалармен белгілеп қойыңыз.

Келесі материалдармен тағам орауға болмайды:

Орайтын қағаз, майға төзімді қағаз, целлофан, қолданылған дүкен пакеттері.

Келесі материалдармен тағам орауға қолдануға болады:

Жұқа пластик, үрленген полиэтилен, фольга және мұздатқыш қалай ыдыстар. Бұл материалдарды диллерден сатып алуға болады.

Келесі материалдармен тағам орамдарын бекітуге болады:

Резенке белбеулер, пластик қысқыштар, жіптер, суыққа төзімді скотч немесе ұқсас матеиалдар. Дорбалар мен үрленген полиэтиленді пластик бектіпемен жабуға болады.

Мұздатылған тағамды сақтау мерзімі

Сақтау мерзімі тағамға байланысты. Температура 18 °C реттелсе:

- Тауық еті (тұтас), жаңа сойылған ет (ет жапырақтары): 12 айға дейін
- Балық (майы ажыратылған, пісірілген), асшаяндар, теңіз өнімдері: 6 айға дейін
- Пицца, шұжық: 2 айға дейін

Сақтау мерзімі FDA веб-сайтынан алынған (<http://www.fda.gov/>).



АБАЙЛАҢЫЗ

- Көрсетілген мерзімнен асыру улануға себеп болады.

Қатты мұздатылған тағамдарды сатып алу және сақтау

Мұздатылған тағамдарды сатып алғанда келесі нәрселерге мән беріңіз:

- Орамы бүлінбегенін тексеріңіз.
- Сатылу мерзімін тексеріңіз.
- Супермаркет тоңазытқышының температурасы 18 °C немесе одан төмен болуы тиіс. Олай болмаса, тағамды сақтау мерзімі азайтылғаны.
- Мұздатылған тағамды енді сатып алуға болады. Тағамды газетке немесе салқындатқыш сөмкеге салып, үйге әкеліңіз.
- Үйде тағамды бірден мұздатқыш бөліміне қойыңыз. Мұздатылған тағамды көрсетілген мерзіміне дейін қолданыңыз.

Мұздатылған тағамды еріту.

Түріне және қолданысына байланысты келесі опциялардың бірін таңдаңыз:

- Бөлме температурасында.
- Тоңазытқышта.
- Электр плитада, ыстық ауаның желдеткішімен/ желдеткішсіз
- Микротолқын пешінде.



Ери бастаған тағамды қайта мұздатуға болмайды.

Тағамды пісіргенше қайта мұздатуға болмайды (қайнату немесе қуыру керек).

Өзірленген тағамды ең жоғарғы суықтық деңгейінде сақтауға болмайды.

СУ ДИСПЕНСЕРІН ПАЙДАЛАНУ (ҚОСЫМША)

Су диспенсері арқылы тоңазытқыштың есігін ашпай, салқын су алуға болады.

- Ыдыс салғышты көтеріңіз (1).
- Су шұңғылын көтеріп, тартып алыңыз (2).
- Су шұңғылын алу үшін екі жағындағы ұстағышынан ұстаңыз.
- Бірінші рет қолданар алдында су шұңғылын тазалап алыңыз.
- Су шұңғылын орнықты жерге қойып, сумен толтырыңыз.
- 4,5 л су құйыңыз, егер бұл мөлшерден артық болса, қақпағы жабылғанда төгілуі мүмкін.
- Су шұңғылын тоңазытқыштың ішінде толтыру мүмкін емес.
- 1-әдіс
- Суды дөңгелек қақпағын жебе бағытымен жоғары көтеріп құйыңыз.

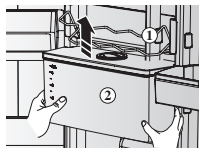

- 2-әдіс
- Суды үлкен қақпағын ашып, ұстап тұрып құйыңыз.

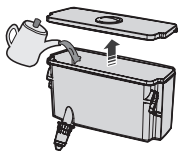

- ⚠ АБАЙЛАҢЫЗ Су шұңғылын орнатқанда, шүмегін орнатуды ұмытпаңыз. Нәтижесінде су жылыстауы мүмкін.

- Су шұңғылын орналастырған соң, тоңазытқышты жабыңыз.
- Есікті диспенсер шүмегі сыртында қалатындай етіп жабыңыз.



- ⚠ АБАЙЛАҢЫЗ Су шұңғылын тоңазытқыш есігіне мықтап бекітіңіз. Олай болмаса, су шұңғылы жұмыс істемейді. Тоңазытқышты су шұңғылының қолданбаңыз. Олай болмаса, тиімділігі төмендеуі мүмкін.

- ⚠ АБАЙЛАҢЫЗ Су шұңғылына минералды немесе сүзілген судан басқа сұйық құюға болмайды.

- Стаканды шүмектің астына қойыңыз да, диспенсер тұтқышын стаканмен басыңыз. Су ағып кетпес үшін, стаканды диспенсермен қатарластырып қойыңыз.

- ⚠ АБАЙЛАҢЫЗ Бекіту құралын “АШУ” күйіне қоюды ұмытпаңыз. Су осы күйге қойылғанда ғана ағады.

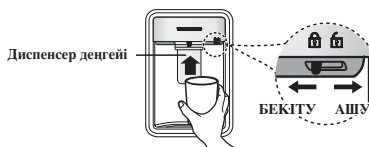

ІШКІ БӨЛІКТЕРДІ АЛЫП ТАСТАУ

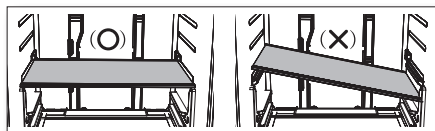

- ⚠ АБАЙЛАҢЫЗ Орнатқанда, тоңазытқыш сөрелерін көрсетілген орындарына қойыңыз және төмен қаратып салмаңыз. Жарақат алуға немесе материалдық шығынға себеп болуы мүмкін.

Сөрелер

Сөрелерді екі қолмен мұқият көтеріп, өзіңізге қарай тартыңыз. (Әйнек сөресі)

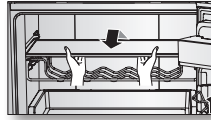

-  **АБАЙЛАҢЫЗ** Сөрелерін төмен қаратып немесе теріс салмаңыз. Олай жасамасаңыз, құлап кету қаупі бар.

Есік қорғауыштары

Есік қорғауыштарын алып тастау үшін оны екі қолмен тік ұстап, баппен жоғары көтеріңіз.

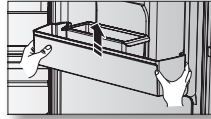

Су ыдысы

Су ыдыстарын алып тастау үшін, ыдыс салғышты көтеріп, су ыдыстарын екі қолмен тік көтеріп, өзіңізге қарай тартып шығарып алыңыз.

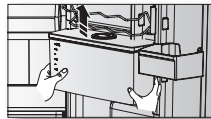

-  Үлгіге байланысты, су диспенсері болмауы мүмкін.

Жәшіктер

Жәшіктерді алып тастау үшін жәшікті толығымен тартып, аздап жоғары көтеріңіз.



- Егер тартпалары есікке қысылып қалса, тартпаны көтеріп, сөрелі шығарып алыңыз.

ТОҢАЗЫТҚЫШТЫ ТАЗАЛАУ

-  **ЕСКЕРТУ** Тазалауға бензин, еріткіш немесе хлор қолданбаңыз. Құрылғының бетін бүлдіруі мүмкін немесе өртке себеп болуы мүмкін.

-  **АБАЙЛАҢЫЗ** Тоңазытқыш қосулы болғанда оған су бүрікпеңіз, бұл электр тогының соғуына әкелуі мүмкін. Өрт қаупін тудыруы мүмкін болғандықтан, тоңазытқышты бензинмен, еріткішпен немесе автомобиль тазалау құралымен тазартуға болмайды.

1. Тоңазытқыштың қуат сымын ажыратыңыз.
2. Жұмсақ матаны немесе қағазды аздап сулап алыңыз.

-  Тоңазытқыш тазалағанда ешқандай жуғыш зат қолдануға болмайды, түсін кетіруі мүмкін немесе тоңазытқышты бүлдіреді.

3. Тоңазытқыштың іші-сыртын тазалап сүртіп, құрғатыңыз.
4. Тоңазытқыштың қуат сымын ажыратыңыз.

ЖАРЫҚ ДИОДЫ ШАМЫН АУЫСТЫРУ

Сыртқы және ішкі жарық диод шамы өшкен кезде, шам қақпағы мен жарық диод шамын өзіңізге алуға болмайды.

-  Қызмет көрсету қызметкерлеріне хабарласыңыз.

ақаулықтарын жою

| МӘСЕЛЕ | ШЕШІМІ |
|---|--|
| <p>Құрылғы мүлдем жұмыс істемейді немесе температура тым жоғары.</p> | <ul style="list-style-type: none"> • Қуат ашасының дұрыс жалғанғанын тексеріңіз. • Алдыңғы панеліндегі температура басқаруы дұрыс реттелген бе? • Құрылғыға күн көзі түсіп тұрған жоқ па, немесе жақын жерде жылу көзі бар ма? • Құрылғының арты қабырғаға тым жақын тұрған жоқ па? |
| <p>Тоңазытқыштағы тағам қатып қалған.</p> | <ul style="list-style-type: none"> • Дисплей тақтасындағы температура басқару жүйесі ең жоғары температураға қойылған ба? • Тұрған ортаның температурасы тым жылы ма? |
| <p>Әдеттен тыс дыбыс шығарады.</p> | <ul style="list-style-type: none"> • Құрылғының тегіс және жазық жерде тұрғанын тексеріңіз. • Құрылғының арты қабырғаға тым жақын тұрған жоқ па? • Құрылғының артына немесе асытан бөтен зат құлап қалған жоқ па? • Дыбыс құрылғының компрессорынан келіп тұрған жоқ па? • Бұл дыбыс әр-түрлі жабдықтар қысқарғанда немесе кеңейгенде шығады. |
| <p>Алдыңғы бұрышы мен қабырғалары жылы және конденсация үрдісі басталды.</p> | <ul style="list-style-type: none"> • Ыстық өткізбейтін түтіктері конденсацияны болдырмау үшін алдыңғы бұрышында орнатылған. Ортаның температурасы жоғары болғанда, оның тиімділігі төмендеуі мүмкін. Бірақ, бұл қалыпты құбылыс. • Ауа райы ылғалды болғанда, ылғал ауа суық беткеймен қатынасып, конденсация құрылғының сыртынан да байқалады. |
| <p>Құрылғыдан сұйық бүлкілі естіледі.</p> | <ul style="list-style-type: none"> • Бұл - құрылғының ішін салқиндататын тоңазыту құралы. |
| <p>Ішінен жаман исі шығады.</p> | <ul style="list-style-type: none"> • Тоңазытқыштың ішінде бүлінген тағам жоқ па? • Иісі күшті тағамның (мысалы, балық) ауа кірмейтіндей етіп оралғанына көз жеткізіңіз. • Мұздатқышты уақытылы тазалаңыз және бүлінген немесе күдікті тағамды алып тастаңыз. |
| <p>Қабырғасында мұз қабаты бар.</p> | <ul style="list-style-type: none"> • Тоңазытқыш желдеткіші бекітіліп қалған жоқ па? • Тағамды ысырып, желдеткішті ашыңыз. • Есігі толық жабылған ба? |
| <p>Ішкі қабырғалары және көкөністер ылғалданады.</p> | <ul style="list-style-type: none"> • Құрамында су мөлшері көп тағам дұрыс жабылмай қойылған немес есігі тым көп ашылған. • Тағамды жауып қойыңыз немесе бекітілетін ыдысқа салып қойыңыз. |

Құрал диаграммасы

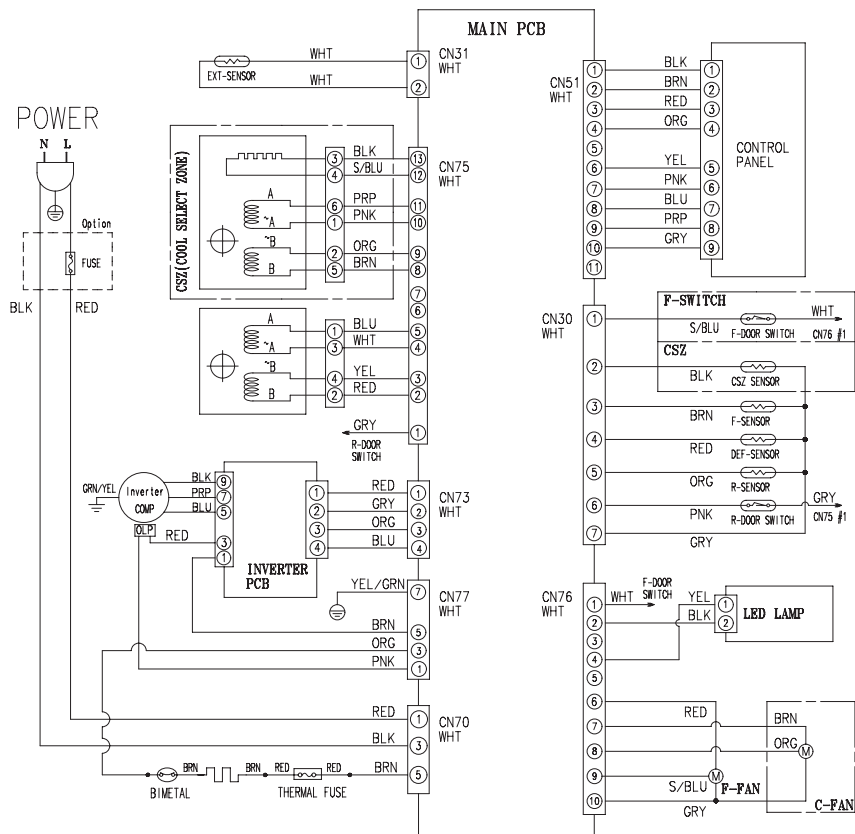

[ҚОСЫМША КЕСТЕ]
Үлгі атауындағы 9-белгі

| 9-белгі | CSZ | С-ЖЕЛДЕТКІШ | Ғ-АУЫСТЫРУ |
|---------|-----|-------------|------------|
| B | O | O | O |
| C | O | X | O |
| D | X | X | X |

Сыртқы бөлме температурасындағы шектеулер

Бұл тоңазытқыш/мұздатқыш сипаттамалық тақтасында көрсетілген сыртқы температураларда жұмыс істеуге арналып жасалған.

| Класс | Таңба | Сыртқы температура ауқымы (°C) |
|------------------------|-------|--------------------------------|
| | | IEC 62552 (ISO 15502) |
| Ұзартылған температура | SN | +10 бастап +32 дейін |
| Температура | N | +16 бастап +32 дейін |
| Субтропикалық | ST | +16 бастап +38 дейін |
| Тропикалық | T | +16 бастап +43 дейін |



Ішкі температураға тоңазытқыш/мұздатқыштың орны, сыртқы температура және есіктің ашылу жиілігі сияқты факторлар әсер етуі мүмкін.
Температурасын осы факторларды ескере отырып реттеңіз.

Құрылғыны қоқысқа дұрыс тастау

(Қоқысқа тасталатын электр және электроника құрылғысы)

(Жеке қоқысқа тастау жүйесін пайдаланатын елдерге қатысты)

Kazakhstan



Өнімдегі, оның керек-жарақтарындағы немесе ілеспе кітапшасындағы белгі, осы өнім мен оның электроникалық керек-жарақтарын (мысалы, зарядтағыш құралы, құлаққабы, USB сымы), қолданыс мерзімі аяқталғаннан кейін басқа тұрмыстық қалдықтармен бірге тастамау керек дегенді білдіреді. Қалдық дұрыс тасталмаған жағдайда қоршаған орта немесе адамдардың денсаулығына келетін зиянның алдын алуға және материалдық ресурстарды қайтадан қажетке жаратуға өз үлесіңізді қосу үшін бұндай заттарды басқа қоқыс түрлерінен бөлектеп, қалдық өнімдерді қайта өңдеуден өткізетін жерге апарып тапсырыңыз.

Тұрмыстық құрылғыны қолданушылар, осы заттарды қоршаған ортаға залалсыз түрде қайта өңдеуден өткізу үшін осы құрылғыны қайда апарып тапсыру, қалай тапсыру туралы егжей-тегжейлі ақпаратты, осы өнімді сатып алған бөлшек сауда орталығына немесе жергілікті мекемеге хабарласып алуына болады.

Коммерциялық мақсатта қолданушылар, өз жабдықтаушыларына хабарласып, сатып алу келісім-шартының талаптарымен танысуы керек. Осы өнім мен оның электроникалық керек-жарақтарын басқа да коммерциялық өнімдердің қалдықтарымен араластырып тастауға болмайды.

050000, 31 Nauryzbay Batyr Str., Almaty, Republic of Kazakhstan

Tel : 8-10-800-500-55-500(GSM : 7799)

www.samsung.com

Fax : +7-727 321-13-12

Code No. DA68-02833R REV(0.1)