



Rosenlew

RU Инструкция по эксплуатации



Холодильно-морозильный шкаф

Благодарим Вас за доверие, которое Вы выразили нам, приобретая нашу продукцию. Желаем, чтобы использование нашего холодильника доставило Вам удовольствие.

Холодильно-морозильный шкаф (далее по тексту - аппарат) состоит из двух отделений: верхнее отделение - холодильник, нижнее - морозильник.

Холодильник предназначен для использования в быту для хранения свежих продуктов при температуре, превышающей 0°C.

Морозильник предназначен для использования в быту для замораживания свежих продуктов и длительного хранения замороженных продуктов (до 1 года, в зависимости от вида продуктов).

Важные предупреждения	3
Описание аппарата	5
Установка и подключение	6
Управление прибором: электронное управление	8
Рекомендуемое распределение продуктов в холодильнике	11
Хранение продуктов в холодильнике	12
Замораживание и хранение замороженных продуктов	14
Размораживание аппарата	16
Очистка аппарата	17
Устранение неисправностей	18
Информация об уровне шума	20

Важные предупреждения

- Прибор изготовлен в соответствии со всеми предписанными в области безопасности стандартами, но не смотря на это использование прибора людьми с ограниченными физическими, двигательными и психическими способностями, а также людьми, не имеющими достаточного опыта или знаний для его использования, допускается только под присмотром. Эти рекомендации распространяются также на малолетних лиц.
- Перед подключением аппарата необходимо внимательно изучить инструкцию по эксплуатации. В инструкции дано описание и рекомендации по правильному и безопасному использованию аппарата. Инструкция разработана для нескольких типов/моделей аппаратов, поэтому может включать отдельные функции и оборудование, которых нет в Вашей модели.
- Устраните упаковку (упаковка предназначена для защиты аппарата и его компонентов во время транспортировки).
- На углах дверцы установлены распорки. Снимите их, и вставьте на их место приложенные заглушки (только в некоторых моделях).
- Перед подключением к электросети оставьте аппарат в вертикальном положении в течение примерно 2 часов. Таким образом можно избежать неправильной работы аппарата вследствие воздействия на систему охлаждения при транспортировке.
- Подключение к электросети и заземление аппарата должны быть выполнены в соответствии с действующими стандартами и предписаниями.
- Аппарат нельзя использовать вне помещения, на него не должны попадать капли дождя.
- Обязательно выключайте аппарат из электросети (извлеките сетевой шнур из розетки) перед очисткой или заменой лампочки.
- Неисправный сетевой шнур может заменить только профессионал или квалифицированный специалист сервисной службы.
- Если Вы не будете использовать аппарат в течение длительного времени, выключите его нажатием на соответствующую кнопку, и затем извлеките сетевой шнур из розетки. Выньте продукты из аппарата, разморозьте и очистите его, оставьте дверцу приоткрытой.
- Берегите окружающую среду: сдайте отслуживший аппарат в местную службу по сбору и утилизации отслуживших свой срок электроприборов.
- Мы используем для изготовления упаковки экологичные материалы, которые можно без ущерба для окружающей среды подвергать переработке, складировать или уничтожать.
- Не разрешайте детям играть с аппаратом!
- Если Вы случайно оставите дверцу неплотно закрытой, самозакрывающийся шарнир “притянет” дверцу к корпусу и закроет ее соответствующим образом (только в некоторых моделях). Одновременно этот шарнир ограничивает угол открывания дверцы и снижает риск повреждения соседних с аппаратом элементов.
- Табличка с основными данными аппарата находится внутри аппарата. В случае если имеющаяся этикетка не соответствует Вашему языку, замените ее на прилагающуюся.
- **Предупреждение:** Не закрывайте вентиляционные отверстия прибора и кухонного элемента, куда встроен прибор, содержите их в чистоте.
- **Предупреждение:** Для оттаивания не пользуйтесь механическими предметами и способами, не рекомендованными производителем.
- **Предупреждение:** Во время установки, очистки и утилизации прибора следите за тем, чтобы не повредить изоляцию или части системы охлаждения. Таким образом, можно предотвратить возможное загрязнение окружающей среды.

- **Предупреждение:** Не используйте внутри прибора электрические устройства, кроме разрешенных производителем.



Символ на изделии или на его упаковке указывает, что оно не подлежит утилизации в качестве бытовых отходов. Вместо этого его следует сдать в соответствующий пункт приемки электронного и электрооборудования для последующей утилизации. Соблюдая правила утилизации изделия, Вы можете предотвратить причинение окружающей среде и здоровью людей потенциального ущерба, который возможен, в противном случае, вследствие неподобающего обращения с подобными отходами. За более подробной информацией об утилизации этого изделия просьба обращаться к местным властям, в службу по вывозу и утилизации отходов или в магазин, в котором Вы приобрели изделие.

Описание аппарата

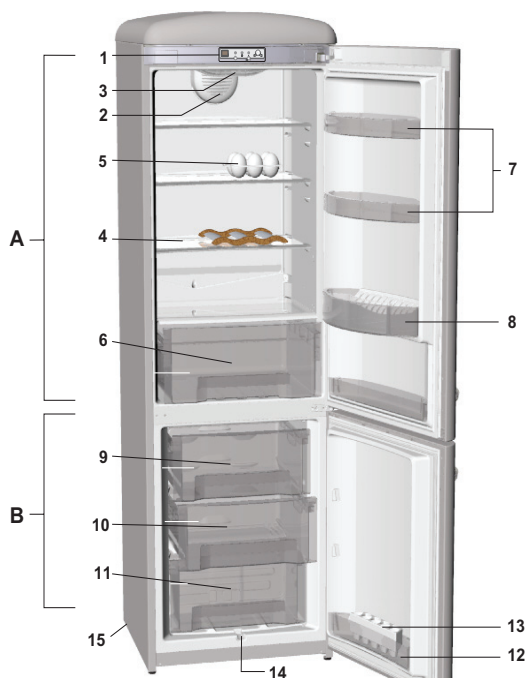

А Холодильник

- 1 Панель управления
- 2 Вентилятор*
- 3 Лампочка внутреннего освещения
- 4 Полка (регулируемая по высоте)
- 5 Складной вкладыш для яиц (закрытый – на 6 яиц, открытый – на 12)
- 6 Ящик для фруктов и овощей
- 7 Полка на дверце холодильника (варианты исполнения: глубокая, неглубокая; с крышкой или без крышки)
- 8 Полка для бутылок с ограничителем*
- 15 Колесико

В Морозильник

- 9 Ящик для замораживания
- 10 Ящик для хранения
- 11 Ящик для хранения
- 12 Полка на дверце морозильника
- 13 Емкость для льда
- 14 Желоб для стока оттаявшей воды*

- Оборудование аппарата может изменяться в зависимости от конкретной модели.
- Ящики защищены от выпадения. Для извлечения ящика его следует выдвинуть и приподнять спереди. Некоторые модели оборудованы телескопическими направляющими, которые обеспечивают удобство извлечения ящиков. Ящик или полку на телескопических направляющих можно извлечь, приподняв снизу и выдвинув под углом 45°. Установка производится в обратном порядке.

* Только в некоторых моделях

Установка и подключение

Выбор помещения

- Установите аппарат в сухое и проветриваемое помещение. Правильная работа аппарата достигается при температурах окружающей среды, указанных ниже в таблице. Климатический класс указан в табличке данных аппарата.

Климатический класс	Температура
SN (субнормальный)	от +10°C до +32°C
N (нормальный)	от +16°C до +32°C
ST (субтропический)	от +16°C до +38°C
T (тропический)	от +16°C до +43°C

Установка аппарата

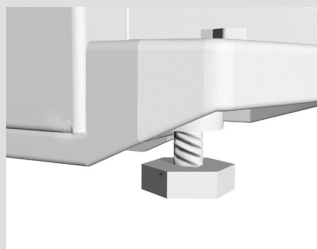

Установку аппарата должны производить по меньшей мере два человека, во избежание повреждения аппарата или телесных повреждений.

- Аппарат должен стоять ровно и стабильно на достаточно твердом основании. Спереди предусмотрены две регулируемые ножки. Сзади находятся колесики, которые облегчают перемещение и установку аппарата (только в некоторых моделях).
- Элемент мебели, находящийся над аппаратом, должен находиться на расстоянии не менее 5 см, для обеспечения достаточного охлаждения конденсатора аппарата.
- Нельзя подвергать аппарат непосредственному воздействию солнечных лучей, нельзя ставить его рядом с источниками тепла. Если рядом все же находится обогревательный прибор и т.п., используйте специальную изоляционную панель.
- Можно устанавливать аппарат отдельно, либо рядом с элементом кухонного гарнитура или стеной. В последнем случае следите, чтобы было достаточно места для открывания дверцы аппарата. Так можно избежать повреждений.

Чтобы можно было беспрепятственно извлекать полки и ящики, следует предусмотреть достаточно места при установке аппарата (см. рисунок).

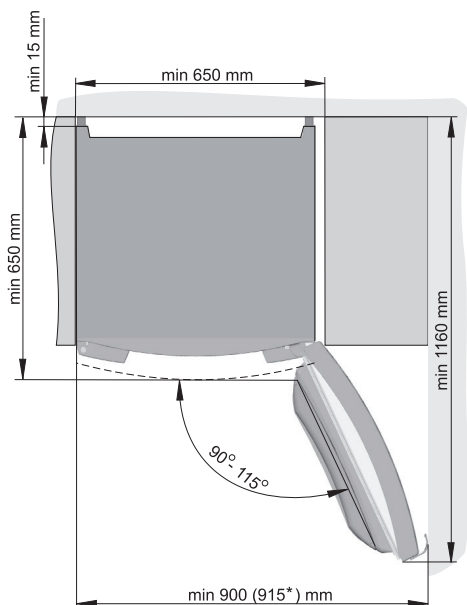

Примечание:

* Относится к аппаратам OLD TIMER (в модельном обозначении - ...O...)

Подключение аппарата

- Подключите аппарат в электросеть с помощью сетевого шнура. Настенная розетка должна иметь контакт заземления (безопасная розетка). Предписанные номинальное напряжение и частота указаны в табличке данных аппарата.
- Подключение аппарата к электросети и заземление аппарата должны быть выполнены в соответствии с действующими стандартами и предписаниями.

Аппарат выдерживает кратковременные перепады напряжения, от -6% до +6%.

Изменение направления направления открывания дверцы

Примечание:

- В аппаратах OLD TIMER (в модельном обозначении - ...O...) перевешивание дверей невозможно.

Управление прибором: электронное управление

ПАНЕЛЬ УПРАВЛЕНИЯ I

Аппарат с вентилем и температурным дисплеем

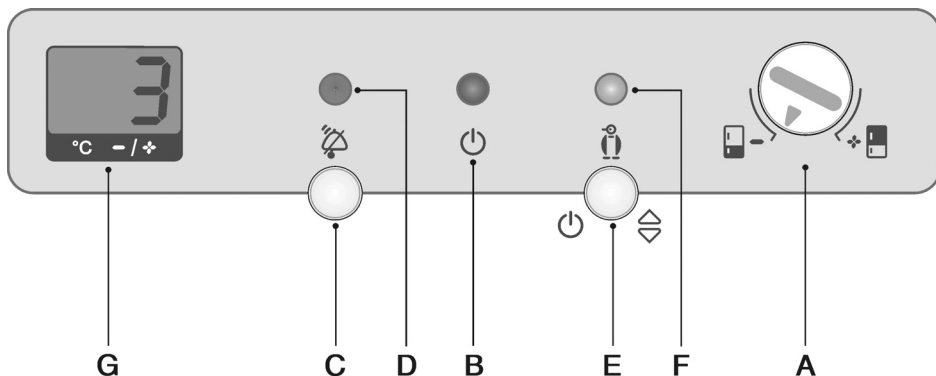

A Ручка выбора холодильного/морозильного отделения

B Зеленая лампочка: светится, когда аппарат работает

C Кнопка отключения звуковой предупреждающей сигнализации морозильного отделения

D Красная лампочка: мигает при превышении допустимой температуры в морозильном отделении

E Кнопка включения/выключения аппарата и установки температуры

F Оранжевая лампочка: светится при работе аппарата в режиме «Быстрое замораживание»

G Температурный дисплей: показывает фактическую температуру от +1 до +9°C в холодильном отделении и в морозильном – от -16 до -24°C и SF («Быстрое замораживание»).

Выбор холодильного/морозильного отделения

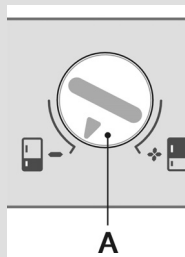

С помощью ручки **A** выберите отделение аппарата, температуру которого вы хотите видеть на дисплее и температуру которого можете установить с помощью кнопки **E**. При выборе отделения аппарата убедитесь, что стрелка ручки указывает на обозначенную область.

Включение/ выключение аппарата и установка температуры

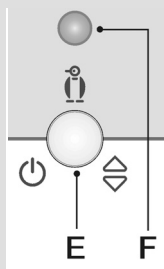

Включение/выключение аппарата

С помощью ручки **A** выберите морозильное отделение и длительным нажатием (3 секунды) на кнопку **E** включите аппарат. Включатся холодильное и морозильное отделения. Когда аппарат включен, светится зеленая лампочка. При повторном длительном (3 секунды) нажатии на кнопку аппарат целиком отключается.

Включение/выключение холодильного отделения

В моделях, оборудованных температурным дисплеем, можно отключить только холодильное отделение, а морозильник оставить включенным. С помощью ручки **A** выберите холодильное отделение и длительным нажатием (3 секунды) на кнопку **E** выключите его. При повторном длительном (3 секунды) нажатии на кнопку холодильник снова включится.

Установка температуры

С помощью ручки **A** выберите холодильное/морозильное отделение и нажатием на кнопку **E** установите необходимую температуру. Температура изменяется циклично от **Max.** до **Min.** значения (для морозильного отделения – до установки “Быстрое замораживание”). После выбора желаемой температуры, через 5 секунд значение автоматически сохраняется, на дисплее отображается текущая температура данного отделения.



Быстрое замораживание

С помощью ручки **A** выберите морозильное отделение. Кратковременными нажатиями на кнопку **E** выберите режим “Быстрое замораживание” (**SF**) и подождите 5 секунд для автоматического сохранения установки. Загорится оранжевая лампочка (**F**). Если вы не отключили данную функцию, она выключится автоматически (приблизительно через два дня).

Используйте данную функцию при первом включении аппарата, перед очисткой и при закладывании большого количества продуктов в морозильное отделение.

Предупреждающая сигнализация о превышении допустимой температуры в морозильном отделении

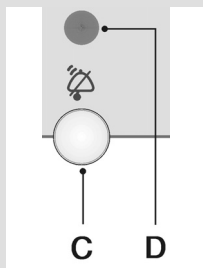

При превышении допустимой температуры включается звуковая сигнализация (**прерывистый сигнал**) и мигает красная лампочка **D**.

- Выключение звуковой сигнализации производится с помощью кнопки **C**. Красная лампочка автоматически погаснет, когда температура в морозильнике достигнет значения, при котором нет опасности порчи продуктов.
- Звуковая сигнализация включается каждые 24 часа, если в морозильном отделении не достаточно низкая температура для хранения продуктов без риска порчи.
- При первом включении предусмотрена 24-часовая отсрочка звуковой сигнализации, так как в морозильнике сразу не может установиться корректная температура. Таким образом предотвращена возможность ненужной активации предупреждающей сигнализации.

Температурный дисплей

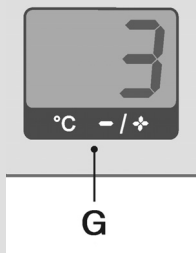

На дисплее отображается фактическая температура в холодильном (положительное однозначное число) или морозильном (отрицательное двузначное число) отделении. Во время установки температуры значение на дисплее мигает, показывая последнее установленное значение. Значение на дисплее также мигает, если температура в морозильном отделении превышает допустимый уровень (есть риск порчи продуктов).

Рекомендуемое распределение продуктов в холодильнике

Рекомендуемое распределение продуктов в холодильнике

Климатические зоны в холодильнике:

- **верхняя зона:** консервированные продукты, хлеб, вина, печенье.
- **центральная зона:** молочные продукты, сыры, сладости, соки, пиво, готовые блюда.
- **нижняя зона:** мясо, мясные продукты, деликатесы.
- **ящики для овощей:** свежие фрукты, овощи, салат; в аппаратах без контейнера ZERO'N'FRESH - также корнеплоды, картофель, лук, чеснок, помидоры, тропические фрукты, квашеная капуста, репа.

Зоны на дверце холодильника:

- **верхние/центральные полки:** яйца, сливочное масло, сыры.
- **нижние полки:** напитки в жестяных банках и в бутылках.









Зоны морозильного отделения:

- **дверца:** замороженные овощи в упаковках, мороженое, лед...
- **остальные отделения:** замораживание и хранение замороженных продуктов, а также быстрое охлаждение напитков в морозильном отделении (см. раздел "Замораживание и хранение замороженных продуктов", "Быстрое охлаждение напитков в морозильном отделении"...))



Хранение продуктов в холодильнике

Важные рекомендации по правильному хранению продуктов

-  Правильная эксплуатация аппарата, соответствующая упаковка продуктов, поддержание правильной температуры, соблюдение правил гигиены оказывают решающее воздействие на качество хранения продуктов.
-  Соблюдайте сроки хранения продуктов, обозначенные на упаковке.
-  Продукты, которые хранятся в холодильнике, должны быть в закрытых емкостях или в соответствующих упаковках, чтобы не выделять запахи и влагу и не впитывать их от других продуктов.
-  В холодильнике нельзя хранить легковоспламеняющиеся, летучие и взрывчатые вещества.
-  Бутылки с жидкостями с высоким содержанием спирта должны быть плотно закрыты и храниться в вертикальном положении.
-  Некоторые органические растворы, эфирные масла, содержащиеся в кожуре лимона и апельсина, жирные кислоты и т.п. могут при длительном контакте с поверхностями из пластмассы или уплотнителями привести к их повреждению и преждевременному старению материалов.
-  Неприятный запах предупреждает нас о загрязнении аппарата или о порче продуктов (см. раздел “Очистка аппарата”).
-  Если Вас долго не будет дома, уберите из холодильника быстропортящиеся продукты.

Внутреннее оборудование холодильника

Оборудование зависит от конкретной модели.

- Полки можно переставлять на желаемую высоту внутри холодильника. Они защищены и не выпадут наружу. Если Вы хотите извлечь полку, приподнимите ее спереди, слегка наклоните и извлеките наружу. Быстропортящиеся продукты следует хранить в задней части полки, где холоднее всего.
- Полку-кронштейн (только в некоторых моделях) для бутылок также можно переставлять на желаемую высоту. Она предназначена для хранения напитков в бутылках и банках, также может использоваться как подставка для бутылок при сервировке.

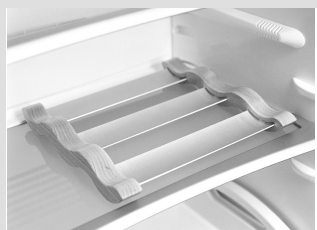

- Ящик под стеклянной полкой внизу холодильника предназначен для хранения фруктов и овощей. Там обеспечен оптимальный режим влажности, предупреждающий высушивание фруктов и овощей.
- На внутренней стороне дверцы холодильника находятся полки (емкости), предназначенные для хранения сыра, сливочного масла, яиц, йогурта, других продуктов в небольших упаковках, тюбиков, консервов и т.п. Внизу на дверце находится полка для бутылок.
- Внутренняя сторона дверцы морозильника также оснащена полками (емкостями). Они предназначены для хранения замороженных продуктов, которые Вы часто используете (удобство и быстрота доступа), например, открытые пакеты с овощами и т.п.
- Вентилятор (в некоторых моделях - располагается под потолком или скрыт за задней стенкой холодильника или в морозильном блоке) способствует равномерному распределению температуры в морозильной камере и уменьшает образование конденсата на полках и внутренних стенках аппарата.

Сроки хранения продуктов

Рекомендуемый срок хранения продуктов в холодильнике

Продукт	Срок хранения
Яйца, маринады, копчености	до 10 дней
Сыр	до 10 дней
Корнеплоды	до 8 дней
Сливочное масло	до 7 дней
Сладости, фрукты, готовые блюда, сырое мясо (кусок)	до 2 дней
Рыба, сырой мясной фарш, морепродукты	до 1 дня

Замораживание и хранение замороженных продуктов

Процесс замораживания



- За 24 часа до замораживания свежих продуктов включите функцию «Быстрое замораживание»: - панель управления I: нажмите кнопку E или поверните ручку A в положение SF; По истечении этого времени положите продукты в ящик для замораживания. Свежие продукты не должны касаться уже замороженных продуктов. Для обеспечения циркуляции воздуха не загружайте продукты выше указанной границы, как показано на рисунке (в некоторых моделях).
- Через 24 часа после закладки продуктов их можно переложить в ящик для хранения замороженных продуктов, и по мере необходимости повторить процесс замораживания. Можно также устранить ящики и хранить продукты на полках.
- Для замораживания небольших количеств свежих продуктов (1-2 кг), функция “быстрое замораживание” не нужна.

Важные рекомендации по замораживанию свежих продуктов

- ⚠ В морозильнике можно замораживать только соответствующие продукты, которые хорошо переносят низкие температуры. Продукты должны быть качественными и свежими.
- ⚠ Выберите подходящую упаковку и правильно упакуйте продукты.
- ⚠ Упаковка не должна пропускать воздух и влагу, во избежание высушивания содержимого и потери витаминов.
- ⚠ Надпишите на упаковках продуктов вид и количество продуктов, а также дату замораживания.
- ⚠ Очень важно, чтобы продукты заморозились как можно быстрее. Поэтому мы рекомендуем замораживать продукты в небольших упаковках, предварительно охладив их.
- ⚠ Количество свежих продуктов, которые можно сразу положить для замораживания, указано в табличке основных данных аппарата. Если количество будет слишком большим, качество замораживания ухудшится, а также снизится качество уже замороженных продуктов.

Хранение продуктов, замороженных промышленным образом

На упаковке замороженных промышленным образом продуктов обозначен срок и температура хранения. Следуйте указаниям производителя замороженных продуктов по их правильному хранению и применению. Выбирайте только правильно упакованные продукты, с указанием всех необходимых данных и хранимые в морозильниках при температуре не выше 18°C. Не покупайте покрытых инеем продуктов, т.к. они уже несколько раз размораживались. Защитите продукты от размораживания, т.к. повышение температуры хранения сокращает время хранения и снижает качество продуктов.

Сроки хранения замороженных продуктов

Рекомендуемое время хранения в морозильнике

Продукт	Срок хранения
Фрукты, говядина	от 10 до 12 месяцев
Овощи, телятина, птица	от 8 до 10 месяцев
Дичь	от 6 до 8 месяцев
Свинина	от 4 до 6 месяцев
Фарш мясной	4 месяца
Хлеб, выпечка, готовые блюда, постные сорта рыбы	3 месяца
Потроха	1 месяц
Копченые колбасы, жирные сорта рыбы	1 mesec

Оттаивание замороженных продуктов

Подтаявшие или размороженные продукты следует как можно скорей использовать. Мороз консервирует продукты, но не убивает микроорганизмы, которые после оттаивания активизируются и могут вызвать порчу продуктов. Частичное размораживание снижает пищевую ценность продуктов, в частности, фруктов и овощей, готовой пищи.

Изготовление льда



Снимите крышку посуды для льда (только в некоторых моделях) и заполните ее до обозначения (маркировки) холодной водой или другой жидкостью, предназначенной для замораживания. Закрытую посуду для льда положите на полку на дверце морозильника. Таким образом можно приготовить 8 кубиков льда.

Рекомендуем всегда иметь запасы льда. Кубики льда можно достать следующим образом: подставьте посуду под холодную проточную воду, слегка встряхните, затем откройте крышку и вытряхните кубики наружу.

Размораживание аппарата

Автоматическое оттаивание холодильника

Оттаивание классической морозильной камеры

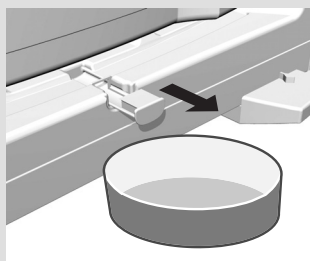

Холодильник не нужно оттаивать, т.к. лед на задней стенке оттаивает автоматически. Лед, который образуется на задней стенке во время работы компрессора, во время остановки компрессора оттаивает и в виде капель стекает вниз. Затем поступает через отверстие в задней стенке холодильника в емкость над компрессором, где выпаривается. В случае, если на задней стенке внутри холодильника образуется чрезмерный слой льда (толщиной от 3 до 5 мм), выключите холодильник и разморозьте его вручную.

- Морозильник следует разморозить при образовании приблизительно 3-5 мм слоя инея или льда.
- За 24 часа до оттаивания включите функцию «Быстрое замораживание» кнопкой E (см. раздел «Управление аппаратом с учетом особенностей модели: Быстрое замораживание»), чтобы продукты сильно охладились. По истечении указанного времени извлеките замороженные продукты из морозильника и позаботьтесь, чтобы они не оттаяли.
- Выключите аппарат (см. раздел «Включение/выключение аппарата») и извлеките вилку сетевого шнура из розетки.
- Извлеките сточный желоб на дне морозильника и одновременно подставьте посуду для сбора оттаявшей воды.
- Нельзя размораживать аппарат с помощью электроприборов (например, фен для волос).
- При оттаивании не используйте спреи-антифризы, т.к. они могут растворить пластмассовые детали, кроме того, они вредны для здоровья.
- Очистите внутренние поверхности аппарата и высушите (см. раздел «Очистка аппарата»).
- Прежде чем класть продукты в морозильник, включите аппарат.

Перед очисткой выключите аппарат из электросети (см. раздел «Включение/выключение аппарата») и извлеките вилку сетевого шнура из розетки.

Специальная антибактериальная защита - внутреннее покрытие стенок аппарата - предотвращает размножение бактерий и поддерживает чистоту внутри аппарата. При очистке обязательно тщательно удалите все остатки чистящих и моющих средств.

- Для очистки всех поверхностей используйте мягкую тряпку.
- **Наружные поверхности аппарата** очищайте водой с добавлением жидкого моющего средства.
- Во избежание повреждения поверхности для пластиковых, лакированных и алюминиевых частей нельзя использовать грубые, абразивные или специальные агрессивные чистящие средства (как например чистящие средства для нержавеющей стали).
- Лакированные и алюминиевые поверхности можно чистить мягкой тряпкой и чистящими средствами на алкогольной основе (напр. чистящее средство для стекла)
- **Внутренние поверхности** аппарата и оборудование можно очищать раствором моющего средства в воде с добавлением небольшого количества уксуса.
- Под охлаждающей панелью, которая охлаждает холодильник внутри, находятся желоб и отверстие для стока оттаявшей воды.
- Желоб и отверстие для стока не должны засоряться (например, остатками пищи), поэтому часто проверяйте их и по мере необходимости очищайте (например, пластиковой соломинкой).

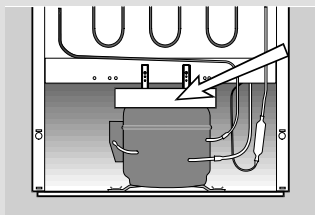
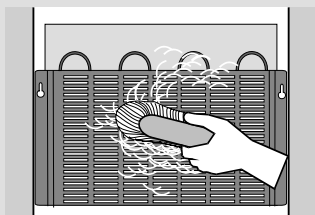

- **Конденсатор** на задней стенке должен всегда быть чистым, без пыли или осадков кухонного дыма. Периодически очищайте мягкой неметаллической щеткой или пылесосьте конденсатор.
- Очищайте также **емкость** над компрессором холодильника. Если Вы ее сняли, после очистки обязательно установите на место. Следите, чтобы она находилась в горизонтальном положении!
- Слои льда или инея толщиной 3-5 мм увеличивают расход электроэнергии, поэтому регулярно размораживайте аппарат. Не используйте острых предметов, аэрозолей и растворителей.
- После очистки включите аппарат и положите в него продукты.

Устранение неисправностей

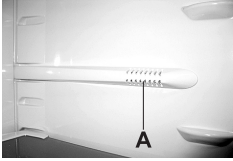
Вид неисправности:	Причина и способ устранения
Аппарат не работает после подключения к электросети:	<ul style="list-style-type: none"> • Проверьте, есть ли напряжение в розетке, и включен ли аппарат.
<p>Система охлаждения работает непрерывно в течение длительного времени:</p> 	<ul style="list-style-type: none"> • Слишком высокая температура окружающей среды. • Слишком частое открывание дверцы, или дверца долго остается открытой. • Неправильно закрытая дверца (возможно, застрял инородный предмет, провисание дверцы, проверьте уплотнитель и т.п.). • Внутри находится слишком большое количество свежих продуктов. • На сенсоре холодильного отделения (A) находятся свежие продукты. Обеспечьте беспрепятственную циркуляцию воздуха вокруг сенсора (только в некоторых моделях). • Проверьте циркуляцию воздуха за аппаратом и очистите конденсатор во избежание ухудшения работы компрессора и конденсатора.
Чрезмерное образование льда на задней стенке холодильника происходит вследствие:	<ul style="list-style-type: none"> • Слишком частого открывания дверцы, или дверца долго остается открытой. • В холодильнике хранятся горячие продукты. • Пища или посуда касаются задней внутренней стенки холодильника. • Неудовлетворительное уплотнение дверцы. Если уплотнение загрязнено или повреждено, очистите его или замените.
Протечки воды из холодильника:	<ul style="list-style-type: none"> • Вода протекает из холодильника, если отверстие для стока засорилось, или если оттаявшая вода стекает мимо желоба. • Очистите засорившееся отверстие, например, пластиковой соломинкой. • Слишком толстый слой льда размораживайте в ручном режиме (см. раздел "Размораживание аппарата").
Красная лампочка мигает: (только для морозильного отделения)	<ul style="list-style-type: none"> • Слишком частое открывание дверцы, или дверца долго остается открытой. • Неправильно закрытая дверца (возможно, застрял инородный предмет, провисание дверцы, повреждение уплотнителя...). • В течение длительного времени была отключена подача электроэнергии. • В холодильнике хранится слишком большое количество свежих продуктов.

Вид неисправности:	Причина и способ устранения
<p>Дверца открывается “с трудом”:</p>	<ul style="list-style-type: none"> • Если Вы хотите открыть только что закрытую дверцу морозильника, она будет открываться “с трудом”. Во время открывания дверцы холодный воздух уходит из аппарата, его замещает теплый воздух из помещения. При охлаждении этого воздуха образуется дополнительное давление - причина усложнения открывания дверцы. Через минут состояние нормализуется, и дверцу можно снова без труда открывать.
<p>Замена лампочки:</p> 	<ul style="list-style-type: none"> • Перед заменой лампочки обязательно выключите аппарат из электросети (извлеките штепсель сетевого шнура из розетки). Снимите крышку (при помощи отвертки), замените лампочку на новую (Е14, той же мощности, что и прежняя), и установите крышку на место. • Перегоревшие лампочки нельзя выбрасывать вместе с органическими отходами. • Лампочка является расходным материалом, на нее не распространяется действие нашей гарантии!
<p>Мигает зеленая лампочка:</p>	<ul style="list-style-type: none"> • Если мигает зеленая лампочка, вызовите специалиста из сервисной службы.
<p>Полезные советы при устранении неисправностей:</p>	<ul style="list-style-type: none"> • Если вышеуказанные рекомендации не помогли, выключите аппарат из электросети (см. раздел «Включение/выключение аппарата»), извлеките вилку сетевого шнура из розетки, подождите 10 минут и снова включите аппарат. В случае повторного появления неисправности обратитесь в ближайшую авторизованную сервисную службу. При этом обязательно укажите тип, модель, артикул, которые можно найти в табличке основных данных, которая находится внутри аппарата.

Информация об уровне шума

Соответствующие климатические условия в холодильно-морозильных приборах обеспечивает система охлаждения с компрессором (в некоторых аппаратах также вентилятор). Работа компрессора вызывает определенный шум. Уровень шума зависит от установки, правильности использования и возраста аппарата.

- **После включения** аппарата работа компрессора (шум жидкости) или шум от перетекания хладагента будет несколько громче, чем обычно. Это не является признаком неисправности и не влияет на срок службы аппарата. Со временем уровень шума во время работы аппарата снизится.
- Иногда во время работы аппарата возникает **необычный и очень сильный шум**, который не свойственен аппарату, и является следствием неправильной установки:
 - Аппарат должен стоять ровно и стабильно на твердом основании.
 - Аппарат не должен касаться стенки или соседних элементов.
 - Проверьте, находится ли внутреннее оборудование на своих местах. Возможно, это дребезжат при соприкосновении жестяные банки, бутылки, другие предметы, хранящиеся в холодильнике.

ОСТАВЛЯЕМ ЗА СОБОЙ ПРАВО НА
ВНЕСЕНИЕ ИЗМЕНЕНИЙ, НЕ ВЛИЯЮЩИХ НА
ФУНКЦИОНАЛЬНОСТЬ АППАРАТА.