



Холодильник с морозильной камерой
МОДЕЛЬ

MR-JXR655W

ИНСТРУКЦИЯ ПО ЭКСПЛУАТАЦИИ

Бесфреоновые холодильники

В данном холодильнике используется не содержащий фреона хладагент (изобутан) и не содержащая фреона изоляция из пенообразующего материала (циклопентан). Эти материалы являются безопасными для окружающей среды, поскольку не разрушают озоновый слой и не способствуют глобальному потеплению.



R600a

Обзор функций

Простота управления холодильником благодаря сенсорной панели.

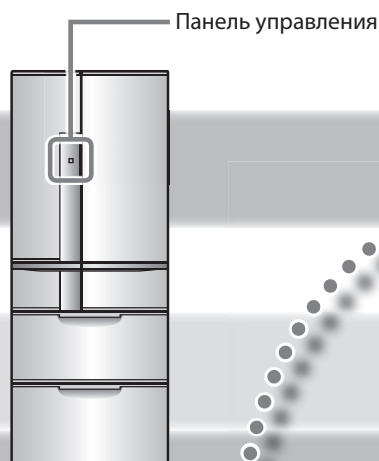

Панель управления



При касании панели управления отображается значок. Вы можете выбрать необходимую настройку.



Быстрое охлаждение большого количества продуктов



Сохранение влаги овощей



Быстрое охлаждение напитков



Экономия энергии



Быстрое приготовление льда



Отключение режима приготовления льда



Мягкая заморозка продуктов



Заморозка с сохранением всех вкусовых качеств (Super cool freezing)



Проверьте режим экономии энергии

Содержание

Страница

Меры предосторожности	4 – 5
От установки до начала работы	6 – 7
Размещение продуктов в холодильнике	8 – 9
Холодильная камера	10
Универсальная камера, морозильная камера и камера для овощей	11
Камера для приготовления льда (автоматический генератор льда)	12 – 13
Как использовать панель управления	14
Быстрое охлаждение большого количества продуктов, сохранение влаги овощей, быстрое охлаждение напитков	15
Экономия энергии	16
Изменение настроек камеры для приготовления льда	17
Изменение настройки универсальной камеры	18 – 19
Советы по supercool freezing Мягкая заморозка	20 – 21
Детальные настройки (Изменение настройки температуры Режим экономии энергии)	22 – 25
Чистка автоматического генератора льда	26 – 27
Снятие и чистка деталей	28 – 29
Другие вопросы	30 – 33
Технические характеристики	34
Поиск и устранение неисправностей	35 – 37

► Стр. 14

► Стр. 15

► Стр. 16

► Стр. 17

► Стр. 18

► Стр. 19

► Стр. 16

Пристапупак к работе

Размещение продуктов внутри холодильника

Использование холодильника

Чистка

Поиск и устранение неисправностей

- Этот холодильник предназначен для охлаждения и заморозки пищевых продуктов в бытовых условиях. Для коммерческого применения используйте специальный промышленный холодильник.
- В целях облегчения повторной переработки изделия и его утилизации наименования материалов указаны на основных пластиковых деталях изделия.
- В данном холодильнике используется не содержащий фреона хладагент (изобутан) и не содержащая фреона изоляция из пенообразующего материала (циклопентан).

Меры предосторожности

Приступая к работе

Для указания на тип и уровень опасности, возникающей вследствие ненадлежащего использования изделия, приводятся следующие обозначения.



Осторожно

Ненадлежащее обращение с изделием может привести к смерти или к получению серьезных травм.



Внимание

Ненадлежащее обращение с изделием может привести к получению травм, а также к повреждению жилых помещений, мебели и т. д.

■ Значение символов.



Никогда не делайте



Никогда не прикасайтесь



Никогда не пытайтесь разобрать, отремонтировать или внести изменения в конструкцию



Никогда не подвергайте воздействию воды



Не прикасайтесь мокрыми руками



Следуйте инструкциям



Отключите от сети.



Если Вы обнаружили неисправность или отклонение в работе изделия, немедленно прекратите его использование и обратитесь в магазин, где Вы приобрели данный холодильник, Mitsubishi Electric или в авторизованный сервисный центр.

Размещение продуктов внутри холодильника

Использование холодильника

Чистка

Поиск и устранение неисправностей

Установка

Оставьте свободное пространство вокруг холодильника.

Утечка хладагента может привести к возгоранию или взрыву.

► Стр. 6



Оставьте место

Прикрепите холодильник к прочной стене во избежание повреждений в случае землетрясения.

Несоблюдение этих требований может привести к получению травм вследствие опрокидывания холодильника.

► Стр. 7



Избегайте опрокидывания

Не устанавливайте холодильник вне помещения или в местах, где он может подвергаться воздействию воды или чрезмерной влажности.

Нарушение изоляции из-за воздействия воды может привести к поражению электрическим током или к возгоранию.

► Стр. 6



Воздействие воды запрещено

В качестве источника питания используйте отдельную сетевую розетку, которая соответствует параметрам, приведенным в табличке с техническими данными. (Табличка с техническими данными расположена на внутреннем наличнике двери холодильной камеры.)

Использование удлинительных шнуров, а также подключение чрезмерного количества приборов к одной розетке может привести к перегреву электропроводки или к возгоранию.

► Стр. 6



Подключайте изделие только к той розетке, которая отвечает приведенным параметрам

Для замены поврежденного шнура питания следует обращаться в Mitsubishi Electric или в авторизованный сервисный центр.

Если шнур питания поврежден, приобретите новый шнур в Mitsubishi Electric или в авторизованном сервисном центре. Необходимо убедиться, что шнур питания предназначен для использования с данной моделью.

► Стр. 6



Сервисный вызов

Полностью вставляйте штепсельную вилку в сетевую розетку таким образом, чтобы шнур был направлен вниз

Если шнур питания будет направлен вверх, он будет подвергаться излишней нагрузке, что может привести к перегреву электропроводки или к возгоранию.



Шнур должен быть направлен вниз

Питание и штепсельная вилка

Отключите от сети, прежде чем приступать к чистке изделия.

Несоблюдение этого требования может привести к получению травм или поражению электрическим током.



Отсоедините штепсельную вилку

Не раздвигайте штепсельную вилку задней панелью холодильника. Не повредите шнур питания.

Не давите на шнур питания, не сгибайте и не скручивайте его, а также не ставьте на него тяжелые предметы, это может привести к поражению электрическим током или к возгоранию.



Запрещено

Не используйте поврежденный шнур питания или штепсельную вилку, а также сетевую розетку, закрепленную ненадлежащим образом.

Несоблюдение этого требования может привести к поражению электрическим током или к возгоранию.

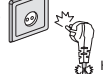

Не используйте

Отсоединяйте штепсельную вилку от сетевой розетки, не тяните за шнур питания.

Это может привести к поражению электрическим током или к возгоранию вследствие повреждения шнура питания.



Запрещено

Периодически вытирайте пыль со штепсельной вилки.

Чрезмерное накопление пыли может привести к нарушению изоляции и, как следствие, к возгоранию.



Удаляйте пыль

Не подсоединяйте и не отсоединяйте штепсельную вилку мокрыми руками.

Несоблюдение этого требования может привести к поражению электрическим током.



Запрещено прикасаться мокрыми руками

Установка и транспортировка

Закрепите холодильник на прочной ровной поверхности с помощью регулируемых опор.

Если холодильник сдвинется с места, это может привести к получению травм.

► Стр. 6–7

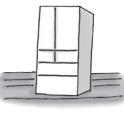

Установите на ровной поверхности

При транспортировке холодильника используйте предназначенные для этого захватные приспособления.

Если удерживать изделие за другие части, это может привести к получению травм.

► Стр. 31



Используйте захватные приспособления

При перемещении холодильника соблюдайте осторожность, чтобы не повредить пол и не травмировать себя. Положите на пол лист защитного материала и медленно перемещайте холодильник.



Используйте защитный материал

Не помещайте в холодильник чрезмерное количество продуктов. Не тяните за полки с чрезмерным усилием. Падение продуктов может привести к получению травм



Запрещено

Осторожно

Пристапная к работе















Разделение проводов внутри холодильника

Использование холодильника

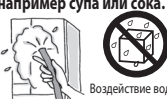
Чистка

Поиск и устранение неисправностей

Использование холодильника

<p>Не ставьте на холодильник емкости с водой. Попадание воды на электрические детали может привести к поражению электрическим током или к возгоранию.</p> 	<p>Не помещайте работающие электроприборы внутрь холодильника. Это может привести к возгоранию и взрыву вследствие взаимодействия искр от электрического прибора с газообразным хладагентом, просачивающимся в камеру холодильника.</p> 	<p>Не помещайте летучие или легковоспламеняющиеся вещества внутрь холодильника. Бензин, косметические средства, а также средства для ухода за волосами могут воспламениться или взорваться.</p> 
<p>Не помещайте на холодильник посторонние предметы. Это может привести к получению травм вследствие падения данных предметов при открытии и закрытии дверей холодильника.</p> 	<p>Не используйте холодильник для хранения химикатов или научных образцов. Вещества, требующие особых условий хранения и контроля, не должны храниться в домашнем холодильнике.</p> 	<p>Не висните на открытой двери холодильника. Не забирайтесь на открытую дверь холодильника. Не подвергайте двери холодильника чрезмерным нагрузкам. Несоблюдение этих требований может привести к получению травм вследствие опрокидывания холодильника.</p> 
<p>Не прикасайтесь к механической области автоматического генератора льда (область над лотком для льда). Несоблюдение этого требования может привести к получению травм.</p> 	<p>Не закручивайте винты в элементы контура циркуляции хладагента (систему трубок), а также соблюдайте осторожность, чтобы их не повредить. Несоблюдение этого требования может привести к возгоранию или взрыву, поскольку в данном изделии используется легко воспламеняющийся хладагент.</p> 	<p>Если Вы заметили утечку газообразного хладагента, не прикасайтесь к холодильнику. Откройте окна, чтобы проветрить помещение. Искры от электрических приборов могут привести к взрыву или возгоранию.</p> 
<p>Не мойте холодильник водой, а также не допускайте попадания на него жидкостей, например супа или сока. Попадание на холодильник воды или другой жидкости может привести к поражению электрическим током или к возгоранию. Немедленно вытрите жидкость, попавшую на изделие.</p> 	<p>Не пользуйтесь вблизи холодильника легко воспламеняющимися аэрозолями. Контакт аэрозоля с искрами от электрических приборов может привести к воспламенению и пожару.</p> 	<p>Не используйте изделие в гараже или в подобном помещении. Повреждение электропроводки мелкими животными может привести к поражению электрическим током или к пожару.</p> 
<p>При открытии и закрытии дверей холодильника соблюдайте осторожность, чтобы не ударить ими стоящую рядом мебель. Несоблюдение этого требования может привести к повреждению мебели или к получению травм.</p> 	<p>Благодаря надежности и длительному сроку службы LED освещение отделений холодильника будет надежно служить весь период эксплуатации и не потребует замены ламп. В случае проблем с освещением, не пытайтесь решить самостоятельно. Обратитесь в Mitsubishi Electric или в авторизованный сервисный центр.</p> 	<p>Хранение, транспортировка и продажа изделия должны осуществляться при соблюдении надлежащих условий.</p> 

Неисправности и долговременное хранение изделия

Утилизация

<p>Если контур циркуляции хладагента (система трубок) поврежден, не прикасайтесь к холодильнику и избегайте использования открытого огня. Откройте окна, чтобы проветрить помещение. Если контур циркуляции хладагента поврежден, обратитесь в магазин, где Вы приобрели данное изделие.</p> 	<p>Если Вы обнаружили неисправность в работе изделия (например, почувствовали запах гари), прекратите использование холодильника и отсоедините холодильник от сети. Продолжение эксплуатации изделия может привести к поражению электрическим током или к возгоранию.</p> 	<p>Если Вы планируете не использовать холодильник в течение длительного времени, снимите дверные уплотнители. В противном случае, если ребенок заберется в холодильник, он может застрять внутри.</p> 
<p>Не разбирайте изделие, не ремонтируйте его и не вносите изменений в его конструкцию. Не используйте изделие, если какие-либо его части повреждены. Несоблюдение этого требования может привести к получению травм, поражению электрическим током или к возгоранию.</p> 	<p>Если Вы планируете не использовать холодильник в течение длительного времени, отсоедините холодильник от сети и откройте двери холодильника, чтобы просушить его рабочие камеры. Если не просушить камеры холодильника должным образом, возможна утечка хладагента вследствие коррозии конденсатора; это в свою очередь может привести к возгоранию или к взрыву.</p> 	<p>Для получения информации относительно надлежащей утилизации холодильника обратитесь в магазин, где Вы приобрели данное изделие, или к представителю органов местного самоуправления. В случае ненадлежащей утилизации холодильника возможна утечка хладагента, что может привести к возгоранию или взрыву при его контакте с огнем.</p> 

Внимание

Использование холодильника

<p>Не прикасайтесь мокрыми руками к продуктам в морозильной камере. Это может привести к травме вследствие воздействия низкой температуры.</p> 	<p>Не помещайте стеклянные бутылки в морозильную камеру, камеру для приготовления льда и универсальную камеру. Если жидкость внутри бутылки замерзнет, она лопнет, и это может привести к получению травм.</p> 	<p>Следите за тем, чтобы Ваши руки или ноги не попали под холодильник. Это может привести к травме вследствие защемления рук или ног стальными пластинами или другими деталями изделия.</p> 	<p>Не употребляйте в пищу продукты, которые потеряли цвет или имеют неприятный запах. Это может привести к пищевому отравлению или другим расстройствам.</p> 	<p>При открывании и закрывании дверей обращайте внимание на следующие аспекты.</p> <ul style="list-style-type: none"> • Не открывайте и не закрывайте двери, если другой человек касается холодильника. • Закрывая выдвижной ящик, не держите пальцы на его верхней кромке. • Не открывайте и не закрывайте двери с чрезмерным усилием. (Падение продуктов может привести к получению травм.) • Соблюдайте осторожность, чтобы не защемить пальцы или другие части тела. • Соблюдайте осторожность, чтобы не удариться о холодильник какой-либо частью тела. • Не защемите ноги нижним выдвижным ящиком. (Существует опасность защемления пальцев ног выдвижным ящиком.) 
--	---	--	---	---

От установки до начала работы

Приступая к работе

Размещение продуктов внутри холодильника

Использование холодильника

Чистка

Поиск и устранение неисправностей

6

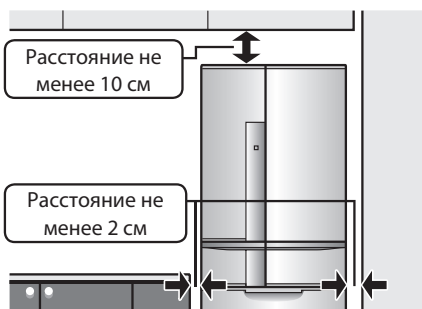

1 Установка

Установите холодильник:

- **В хорошо проветриваемом помещении, где он не будет подвергаться воздействию прямых солнечных лучей или горячего воздуха**

Это необходимо для поддержания надлежащей температуры внутри холодильника и для оптимизации потребления электроэнергии.

- **В месте с низкой влажностью**
Во избежание коррозии, поражения электрическим током и пожара.
- **На прочной и ровной поверхности**

Во избежание вибрации, шума, а также неплотного прилегания или смещения дверей. Во избежание деформации или обесцвечивания пола вследствие воздействия тепла или веса изделия. (Если опоры холодильника могут быть вдавлены в пол, подложите под них пластину из прочного материала.)

- **На расстоянии от других бытовых приборов**
Во избежание шумов или помех видеосигнала, например при просмотре телевизора.
- **Свободное пространство слева и справа от холодильника должно составлять не менее 2 см, а свободное пространство над холодильником – не менее 10 см.**
Это необходимо для надлежащего рассеивания тепла с обеих сторон холодильника и над ним.

Эксплуатация изделия в районах с стермальноными источниками

Может потребоваться принять меры по предупреждению появления коррозии на контуре циркуляции хладагента (системе трубок) из-за воздействия коррозионно-активных газов. Обратитесь в магазин, где Вы приобрели холодильник.

⚠ Осторожно

Не блокируйте воздухозаборные отверстия холодильника, а также пространство вокруг него. Утечка хладагента может привести к возгоранию или взрыву.

Отдельная розетка, которая отвечает приведенным параметрам.

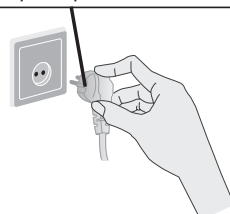

Включите холодильник при первой возможности. Даже если питание будет подключено непосредственно после установки, это не приведет к повреждению холодильника.

2 Подсоедините изделие к сети

*Подсоедините холодильник к источнику питания после завершения установки

- **Используйте отдельную сетевую розетку**

В качестве источника питания используйте отдельную сетевую розетку, которая соответствует параметрам, приведенным в таблице с техническими данными. (Табличка с техническими данными расположена на внутреннем наличнике двери холодильной камеры.)

⚠ Осторожно

Использование сетевой розетки, которая не отвечает приведенным параметрам, а также подключение чрезмерного количества электроприборов к одной розетке может привести к перегреву электропроводки или к возгоранию.

- **Даже если питание будет подключено сразу после установки, это не приведет к повреждению холодильника. Для выработки нужной температуры холодильнику требуется некоторое время, поэтому его следует подключить к источнику питания при первой возможности.**

- **Подключение к электрической сети**

Убедитесь, что изделие надлежащим образом заземлено.

- Холодильник следует всегда подключать к отдельной сетевой розетке. Это гарантирует наиболее высокие рабочие характеристики – в противном случае имеется вероятность перегрузки электросети, что может привести к возгоранию. Убедитесь, что напряжение сети питания соответствует напряжению, для которого изделие предназначено. Не рекомендуется использовать удлинительные шнуры.
- Если холодильник установлен в месте с высокой влажностью, рекомендуется установить не только заземление, но и устройство защитного отключения.
- Если шнур питания поврежден, приобретите новый шнур в Mitsubishi Electric или в авторизованном сервисном центре. Необходимо убедиться, что шнур питания предназначен для использования с этой моделью.
- Если шнур питания поврежден, то во избежание опасности его необходимо заменить – для этого следует обратиться в Mitsubishi Electric или в авторизованный сервисный центр.

Внешняя поверхность холодильника и подвижная перегородка значительно нагреваются.

- При первом включении холодильника, а также в летние месяцы температура может подниматься до 50–60°C или даже выше вследствие рассеивания тепла.
- Температура вращающейся перегородки может значительно возрасти из-за воздействия нагревателя.



Вращающаяся перегородка

После включения холодильника может потребоваться некоторое время для достижения нужной температуры.

- Подождите, пока не будет достигнута нужная температура внутри холодильника, прежде чем загружать в него охлажденные продукты или мороженое.
- Не держите двери открытыми дольше, чем это необходимо; закрывайте двери как можно скорее.

Первое приготовление льда

В жаркую погоду или в летние месяцы этот процесс может занять более 24 часов.

Нижняя часть передней панели холодильника

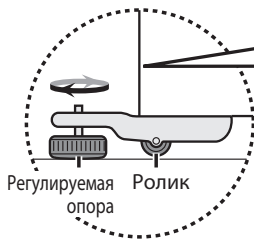
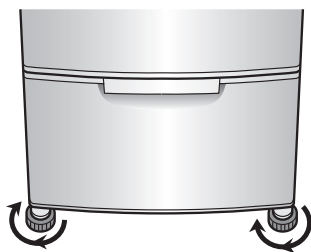

Поворачивайте регулируемые опоры в направлении, показанном стрелкой, пока они не коснутся пола.

Внимание
Если холодильник сдвинется с места из-за неправильно отрегулированных опор, это может привести к получению травм.

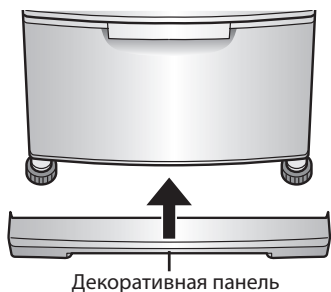

Декоративная панель

3 Регулировка и крепление

(Во избежание вибрации, шума, а также неплотного прилегания или смещения дверей) Для фиксации холодильника поверните и опустите регулируемые опоры таким образом, чтобы они касались пола, а передние ролики были приподняты над полом.

- Устранение неплотного прилегания дверей
- Регулировка смещения или наклона дверей

Отрегулируйте опоры таким образом, чтобы холодильник был расположен ровно. Если слегка приподнять переднюю часть холодильника, двери будут легче закрываться.

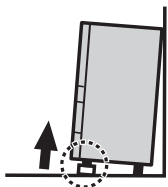

Отрегулируйте положение опор, как показано ниже на рисунках.

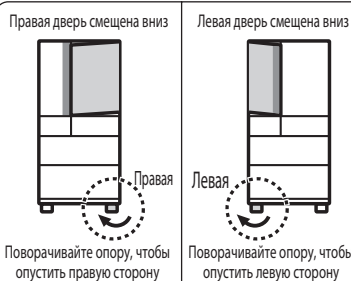

Если холодильник установлен на неровной поверхности или если через несколько дней опоры вдавились в пол под весом продуктов, ровное расположение дверей может быть нарушено. В этом случае отрегулируйте опоры заново.

* Холодильник может выдержать более 100 кг пищевых продуктов.

- Если после регулировки опор двери все еще наклонены

Если холодильник установлен в углу помещения, одна из задних опор может быть вдавлена в пол, и в результате этого ровное положение холодильника может быть нарушено. В этом случае подложите под ролик опору или пластину из прочного материала. (Рекомендуется использовать пластину толщиной 2–3 мм.)

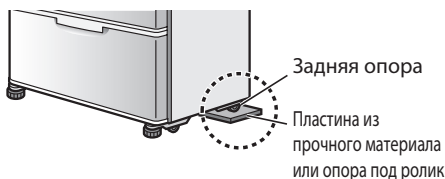

Задняя опора

Пластина из прочного материала или опора под ролик

4 Крышка регулируемых опор

При транспортировке холодильника крышка регулируемых опор находится в холодильной камере.

- Установка декоративной панели

Удерживая декоративную панель в горизонтальном положении, вставьте ее до конца, пока она не коснется тыльной стороны.

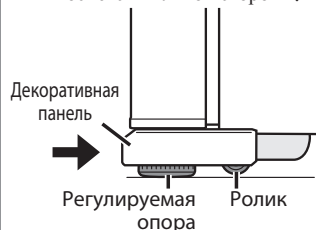

Декоративная панель

Регулируемая опора Ролик

Шум, издаваемый холодильником при работе, становится громче непосредственно после установки.

Сразу после установки, в жаркую погоду, при частом открытии и закрытии дверей, а также в других подобных ситуациях шум, который издает холодильник, становится громче, поскольку холодильник начинает работать в режиме высокой производительности, чтобы обеспечить значительную охлаждающую мощность.



Не закручивайте винты в элементы контура циркуляции хладагента (систему трубок), а также соблюдайте осторожность, чтобы их не повредить.

Хладагенты R600a относятся к легковоспламеняющимся веществам, однако контур циркуляции хладагента герметичен, и при нормальной эксплуатации изделия утечек не происходит.

Осторожно

- Если контур циркуляции хладагента поврежден:
1. Не используйте открытый огонь или электрические приборы вблизи холодильника.
 2. Откройте окна, чтобы должным образом проветрить помещение.

Затем обратитесь в магазин, где Вы приобрели холодильник.

На случай землетрясения

Проденьте 2 прочных ремня через захватные приспособления, расположенные сверху на задней панели холодильника, а затем надежно прикрепите ремни к стене или стойке.

Осторожно

Несоблюдение этих требований может привести к получению травм вследствие опрокидывания холодильника.

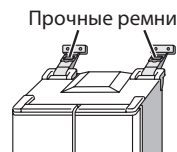

Прочные ремни

Приступая к работе

Размещение продуктов внутри холодильника

Использование холодильника

Чистка

Поиск и устранение неисправностей

Размещение продуктов в холодильнике

Пristупная к работе

Размещение продуктов внутри холодильника

Использование холодильника

Чистка

Поиск и устранение неисправностей

Теперь Вы можете мастерски раскладывать продукты! Воспользуйтесь всеми преимуществами Вашего холодильника, чтобы превратить приготовление еды в праздник, а блюда – в кулинарные шедевры!

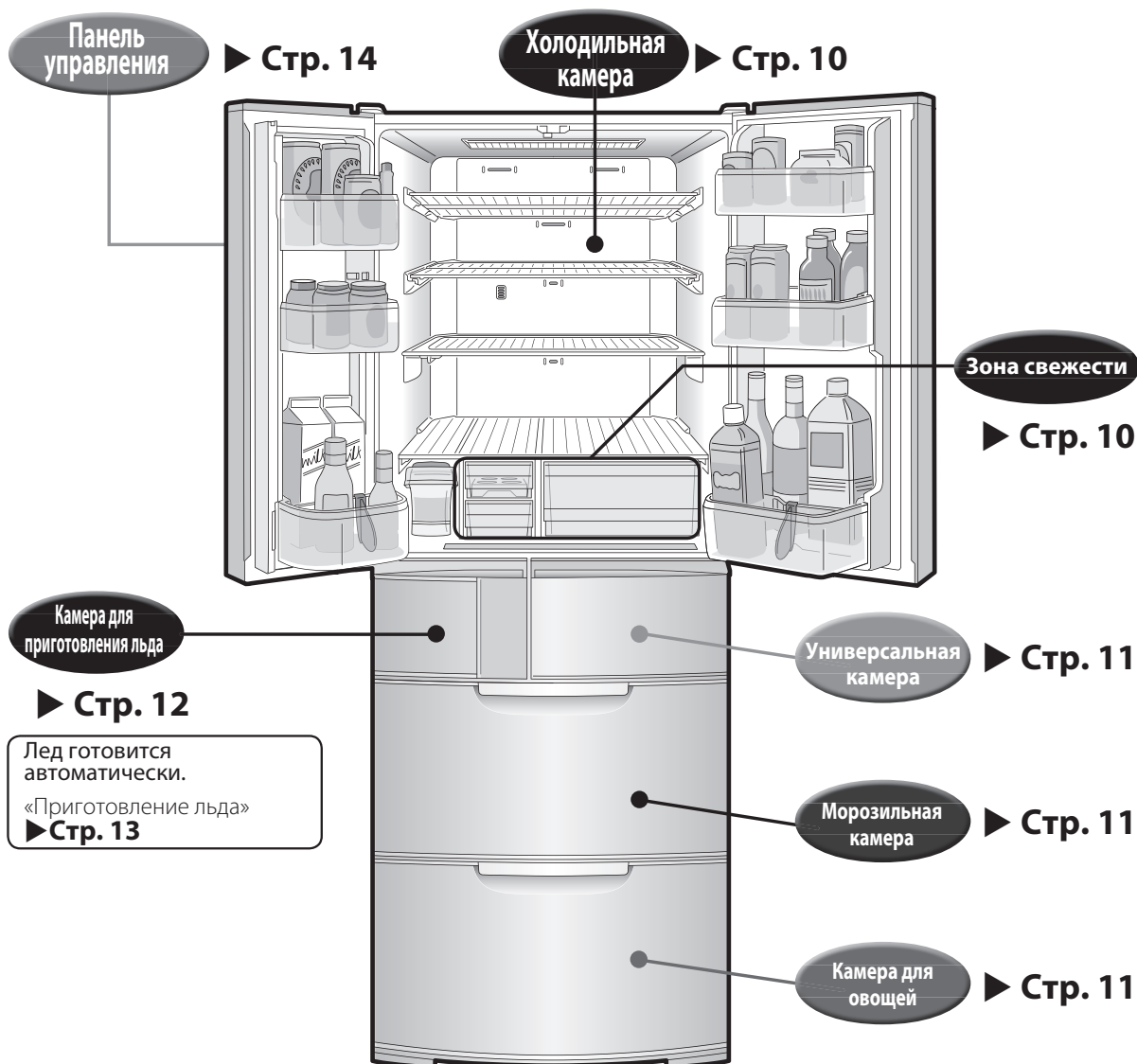

Приблизительная настройка температуры

Как правило, холодильная камера, морозильная камера, а также камера для овощей используются с настройкой «М». Используйте универсальную камеру с удобной для Вас настройкой.

- Начальные настройки (на момент приобретения): холодильная камера, морозильная камера и камера для овощей – «М», универсальная камера «Мягкая заморозка, М»

Примечание

- Приведенные значения температуры измерялись по центру нижней стенки соответствующей камеры холодильника после стабилизации температуры; при этом температура окружающей среды составляла 30°C, двери были закрыты, а холодильник пуст. Причиной перепадов температуры могут быть такие факторы, как условия хранения продуктов, а также частота открытия и закрытия дверей.
- В начале эксплуатации холодильника от его пластиковых деталей может исходить запах. В таком случае рекомендуется проветривать помещение. Запах постепенно исчезнет.

Холодильная камера

Приблизительно от 0°C до 6°C

- Продукты, используемые каждый день
- Специальный отсек для яиц
- Продукты, которые Вы не хотите замораживать

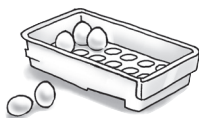

Заворачивайте продукты, имеющие сильный запах, перед тем как поместить их в холодильник

Продукты с сильным запахом

Китайский чеснок, сушеная рыба, натто, мисо, говядина, такуан, сардины, кимчи, цзяоцзы и т. д.

Продукты, запах которых может измениться

Пудинги, рис, картофельный салат, тофу, хлеб, молоко, пирожные и т. д.

Зона свежести

Приблизительно от -3°C до 3°C

- Молочные продукты: йогурты, сыр и т. д.
- Продукты из рыбной пасты: обработанная паром рыбная паста, рыбные котлеты и т. д.
- Полуфабрикаты: ветчина, сосиски и т. д.
- Свежие продукты: мясо, рыба, моллюски и т. д.



Универсальная камера

Мягкая заморозка: приблизительно от -9°C до -5°C (можно настроить на заморозку)

- Вареный рис
- Карри
- Соусы

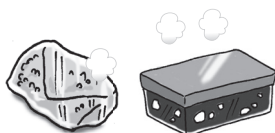

- Мясные блоки
- Мясной фарш
- Котлеты, икра трески

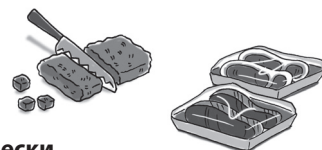

Советы по использованию режима supercool freezing и мягкой заморозке

► Стр. 20-21

Морозильная камера

Приблизительно от -22°C до -16°C

- Замороженные продукты
- Мороженое
- Продукты, замороженные дома
- Хлеб



Продукты в морозильной камере можно хранить в условиях глубокой заморозки длительное время – они не потеряют вкус и форму.

Камера для овощей

Приблизительно от 3°C до 9°C

- Овощи
- Фрукты
- Напитки



Вода, которая испаряется из продуктов, остается внутри камеры для поддержания влажности на надлежащем уровне. Если фрукты и овощи заворачивать в пищевую пленку, это позволит сохранить их свежесть еще дольше.



Внимание

- Укладывая продукты, соблюдайте высоту отсека. Если продукты застрянут в задней части отделения, это может привести к неплотному прилеганию дверей.

Приступая к работе

Размещение продуктов внутри холодильника

Использование холодильника

Чистка

Поиск и устранение неисправностей

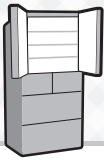

Холодильная камера

Пristупная к работе

Размещение продуктов внутри холодильника

Использование холодильника

Чистка

Поиск и устранение неисправностей

Холодильная камера

Складная полка

В разложенном виде полка вмещает широкие предметы. Если ее сложить, то на нижней полке можно хранить высокие предметы.

Регулируемая полка (малая)

Регулируется по высоте (2 положения)

Автоматическая полка

Перемещая рычаг влево или вправо, можно отрегулировать расстояние между полками.

Приспособление для фиксации бутылок

Полка для бутылок (малая)

Подвижная перегородка

Не закрывайте дверь, если подвижная перегородка открыта наружу. Если открывать или закрывать двери с чрезмерным усилием, вращающаяся перегородка может открыться наружу. Открывайте и закрывайте двери аккуратно. (В противном случае они могут быть повреждены.)

Внутренняя подсветка

Внутреннее освещение обеспечивается 10 светодиодами.

Воздуховод

Если продукты с большим содержанием воды находятся вблизи воздуховодов, они могут заморознуть.

► Стр. 35

Регулируемая полка (большая)

Регулируется по высоте (2 положения)

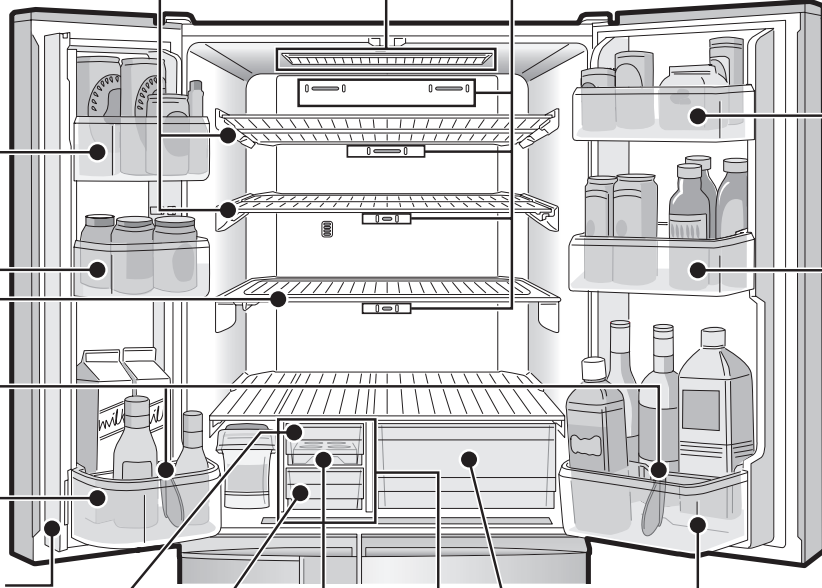

Полка для яиц

Отсек для небольших предметов (нижний)

Отсек для небольших предметов (верхний)

Полка для бутылок (большая)

Зона свежести (от -3 до 3°C)

Отсек для яиц

Выдвижной отсек для охлаждения продуктов

Храните здесь такие продукты, как мясо, рыба, полуфабрикаты (рыбные котлеты, ветчина и т. д.) и йогурты.



- Регулировка температуры невозможна.
- Не храните здесь продукты, которые легко замораживаются.



Не оставляйте продукты выступать над краями полок. Не ставьте стеклянные бутылки на полку для бутылок, если они не помещаются по высоте.



Не прикрепляйте приобретенный отдельно отсек на внешнюю сторону полки.



Не закрывайте дверь, если продукты находятся перед выдвижным отсеком для охлаждения продуктов или отсеком для небольших предметов.



Полностью задвигайте отсеки.

В противном случае это может привести к неполному закрытию дверей, к снижению производительности холодильника, а также к получению травм или повреждению отсека и крышки из-за падения продуктов.

Автоматическое закрытие дверей

Если дверь холодильника открыта под углом не более 20 градусов, она закроется автоматически.

- Функция автоматического закрытия дверей не предназначена для автоматического закрытия немного приоткрытых дверей (в случае их неполного прилегания). Дверь может остановиться, не закрывшись полностью, если Вы приложите недостаточно силы.
- Скорость закрытия дверей может зависеть от количества продуктов на полках.

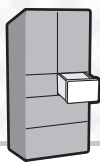

Универсальная камера

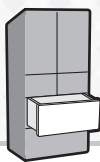

Морозильная камера

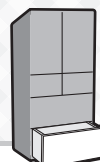

Камера для овощей

Универсальная камера

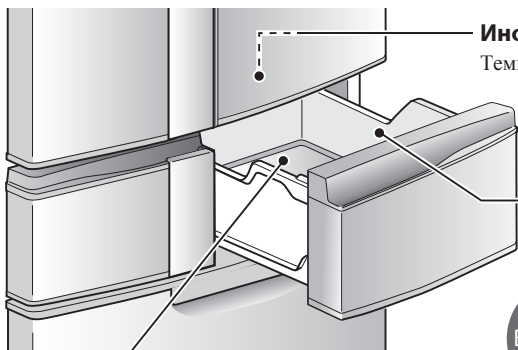

Инфракрасный датчик

Температура продуктов определяется инфракрасным датчиком.

Универсальный отсек

Алюминиевый лоток

Холодный лоток быстро охлаждает продукты.

Внимание

Укладывая продукты, соблюдайте высоту отсека. В противном случае:

- Дверь холодильника может не закрываться.
- Продукты могут разморозиться.
- Продукты могут быть повреждены.

Морозильная камера

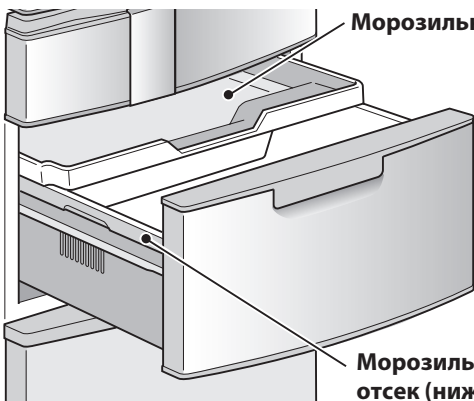

Морозильный отсек (верхний)

Морозильный отсек (нижний)

Внимание

Не располагайте высокие предметы в морозильном отсеке (нижнем).

- Это может привести к повреждению продуктов или морозильного отсека (верхнего).
- Дверь холодильника может не закрываться.

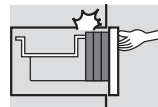

Не помещайте в камеру наполненные жидкостью пластиковые бутылки, если они не предназначены для заморозки.

- При заморозке жидкости бутылка может лопнуть.

► Стр. 5

Камера для овощей

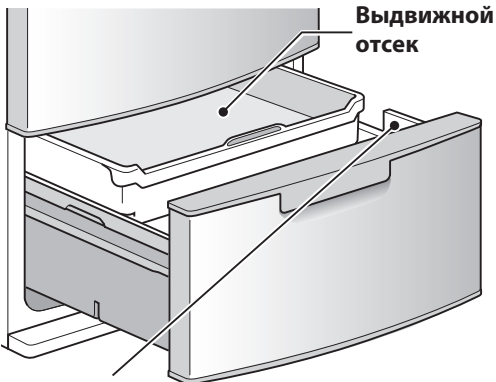

Выдвижной отсек

отделение для овощей

Свет сохраняет и увеличивает питательные вещества! И повышает содержание витаминов ↑

Оранжевый светодиод всегда включен.

Если фрукты и овощи заворачивать в пищевую пленку, это позволит сохранить их свежесть еще дольше.



- Овощи остаются свежими на протяжении долгого времени. Свет способствует увеличению количества питательных веществ.
- Абсолютно все овощи, фрукты, напитки и приправы могут храниться под лучами света.
- Количество питательных веществ, содержащихся в овощах, увеличивается даже при незначительном воздействии света, поэтому Вам даже не придется снимать упаковку (если только она полностью не закрывает овощи от света).
- Однако объем питательных веществ не может увеличиваться бесконечно. Их сохранность зависит от свежести овощей в момент покупки. В пищу следует употреблять максимально свежие овощи.
- Поскольку в камере для овощей поддерживается высокая влажность, на ее верхней стенке, а также на нижних стенках отделений может образовываться конденсат. Камера может загрязниться из-за конденсата, который скапливается на дне, поэтому его следует удалять сухой тканью.

Внимание

Укладывая продукты, соблюдайте высоту отсека.

- Несоблюдение этого требования может привести к повреждению продуктов или выдвижного отсека.
- Дверь холодильника может не закрываться.

Поскольку в камере для овощей поддерживается высокая влажность, то в зависимости от количества и типа хранящихся в ней овощей на ее верхней стенке, а также на стенках отсеков может образовываться конденсат или иней. В случае образования конденсата его следует удалять сухой тканью.

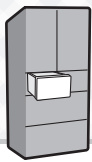

Камера для приготовления льда (автоматический генератор льда)

Пristупная к работе

Размещение продуктов в ящике холодильника

Использование холодильника

Чистка

Поиск и устранение неисправностей

Камера для приготовления льда

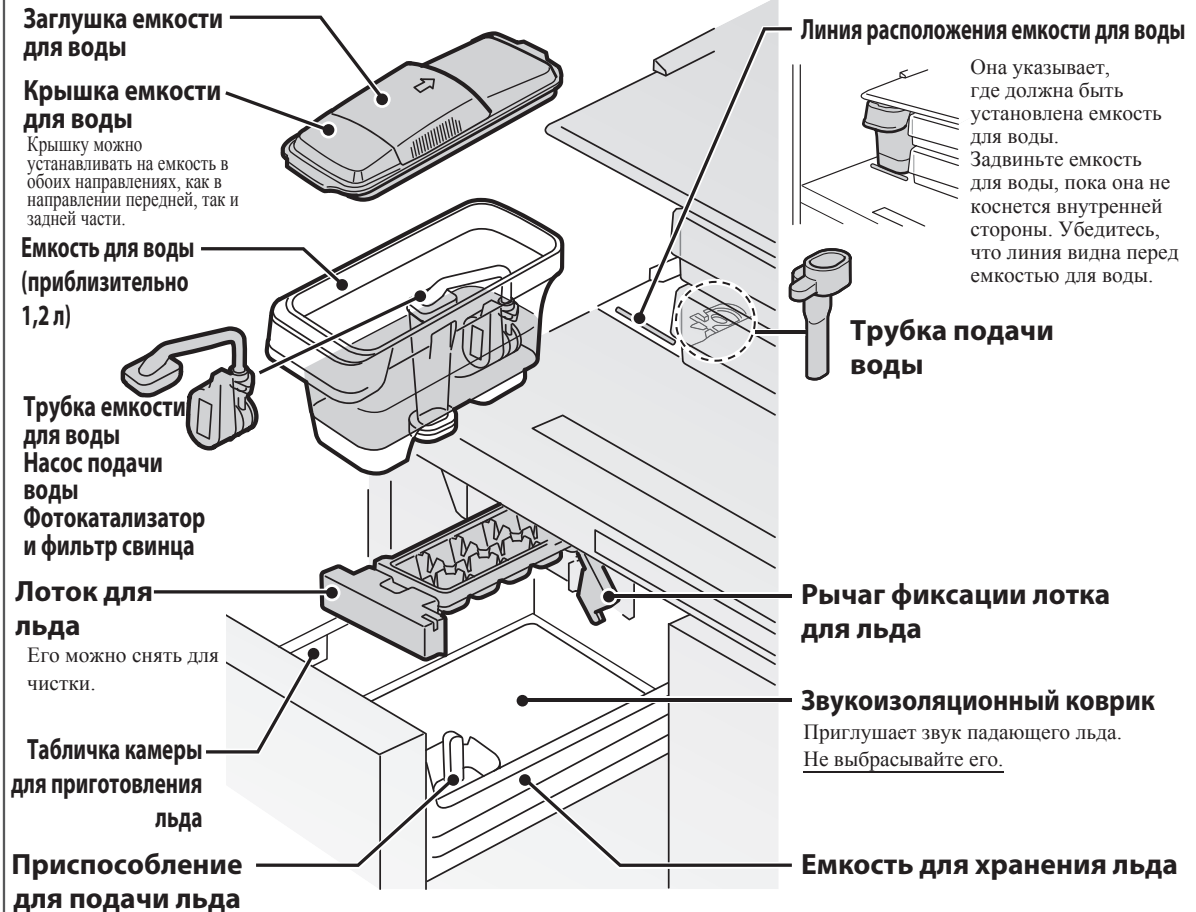

Меры предосторожности при приготовлении льда

Не помещайте предметы в заднюю часть емкости для хранения льда. Лоток для льда. Приспособление для подачи льда.

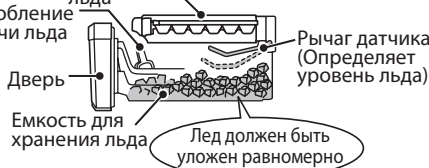

- Храните продукты в камере для приготовления льда таким образом, чтобы они были расположены ниже красной линии на табличке камеры для приготовления льда (несоблюдение этого требования может привести к неплотному прилеганию двери, нарушениям в работе холодильника или к его повреждению).
- Отключите режим приготовления льда, если Вы храните продукты в камере для приготовления льда.

► Стр. 17

- Уровень льда проверяется автоматически с помощью рычага датчика; процесс приготовления льда останавливается, когда лед достигает определенного уровня (приблизительно от 80 до 140 кубиков). Лед должен быть равномерно распределен по емкости для хранения льда, а приспособление для подачи льда должно оставаться в исходном положении – справа в передней части емкости; только в этом случае количество льда может быть определено верно.

Внимание

- Следует периодически чистить генератор льда, чтобы лед всегда был прозрачным и приятным на вкус.

► Стр. 26–27

- В емкость для воды разрешается наливать только холодную воду; не наливайте в нее теплую воду, сок, чай, прохладительные напитки и прочие жидкости (емкость может выдерживать температуру до 60°C).

Использование любой другой жидкости, кроме холодной воды, может повредить емкость.



- Не пытайтесь приготовить лед, наливая воду непосредственно в лоток для льда. Незамёрзшая вода может попасть из лотка для льда в емкость для хранения льда, и в результате этого Вы не сможете получить лед кубической формы.
- Если для приготовления льда использовать воду с высоким содержанием минеральных веществ, например минеральную воду, то в ледяных кубиках могут образовываться белые отложения (белые кристаллы). Это кристаллизованные минеральные вещества, и они не опасны для здоровья.

- Если дверь открыта, Вы будете проинформированы об этом специальным сигналом, а также соответствующей индикацией на дисплее. ► Стр. 32

1 Убедитесь, что индикация ICE TRAY не отображается на дисплее.

- Чтобы это проверить, дотроньтесь до значка  – включится подсветка дисплея.
- Если лампа горит, вставьте лоток для льда и заблокируйте рычаг фиксации лотка для льда. Как вставить лоток для льда ► Стр. 26

2 Извлеките емкость для воды из холодильной камеры.

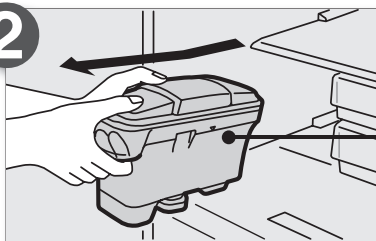

Емкость для воды

Если Вы используете емкость впервые или если Вы не готовили лед в течение недели.

- Промойте емкость для воды, трубку подачи воды и лоток для льда. На этих деталях может скопиться пыль или образоваться неприятный запах. Как мыть ► Стр. 26

Держите емкость обеими руками.

3 Отодвиньте заглушку емкости для воды и налейте воду в емкость через отверстие до соответствующей метки.

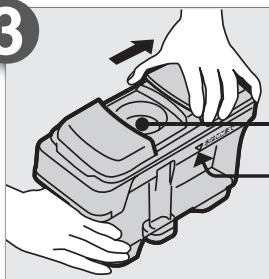

Отверстие в емкости для воды

Метка

Не наливайте воду выше метки.

- Если налить воду выше метки, она может пролиться при перемещении или наклоне емкости. В этом случае водяные каналы в лотке для льда могут замерзнуть, а кубики льда – слиться или сформировать выступ. ОСТОРОЖНО! Наполняйте емкость только питьевой водой.

4 Закройте заглушку емкости для воды, поставьте емкость в исходное положение и закройте дверь холодильной камеры.



Удерживая емкость для воды обеими руками, задвиньте ее горизонтально, пока она не коснется задней стенки холодильника.

- Убедитесь, что между держателем емкости для воды и трубкой подачи воды нет посторонних предметов. Иначе это может привести к замерзанию воды.

Как проверить ► Стр. 26

- Задвиньте емкость для воды, пока она не коснется задней стенки холодильника. Если установить емкость для воды неправильно, Вы не сможете приготовить лед.

На приготовление одной партии льда уходит около 2 часов.

Если Вы хотите приготовить лед быстро ► Стр. 17

- Если на дисплее мигает индикация камеры ICE. Задействован лоток для льда. Не извлекайте лоток для льда во время его использования. Несоблюдение этого требования может привести к получению травм. Если высвободить рычаг фиксации лотка для льда во время использования лотка для льда, Вы услышите многократный предупреждающий сигнал.

Внимание

О приготовлении льда

- За один цикл можно приготовить от 10 до 12 кубиков льда. Размер и количество кубиков льда в одной партии зависит от различных факторов, например от количества воды в емкости.
- Если лед остается в емкости для хранения льда длительное время, кубики льда могут слиться или уменьшиться в размере (в результате испарения).
- Если Вы попытаетесь разбить смерзшиеся кубики льда, будьте осторожны, чтобы не повредить руки.



Как использовать панель управления

Приступая к работе



Размещение продуктов внутри холодильника

Использование холодильника

Чистка

Поиск и устранение неисправностей

Панель управления представляет собой сенсорную панель, элементы которой реагируют на прикосновение пальца.

- В целях экономии энергии все значки, кроме , обычно выключены (данный значок выключается, если в течение 30 секунд не выполняется никаких операций).
- Чтобы проверить настройки, дотроньтесь до значка , чтобы загорелась индикация.
- На момент приобретения в левом верхнем углу значка  «Мягкая заморозка» загорается синяя лампа.

1 Дотроньтесь до значка .

- Если Вы удерживаете двери холодильника открытыми, прикоснитесь к значку  приблизительно на 1 секунду (Вы услышите единичный сигнал).

2 Дотроньтесь до нужного значка в списке.

- Если Вы случайно дотронулись до значка, дотроньтесь до значка . Индикация вернется в предыдущее состояние.

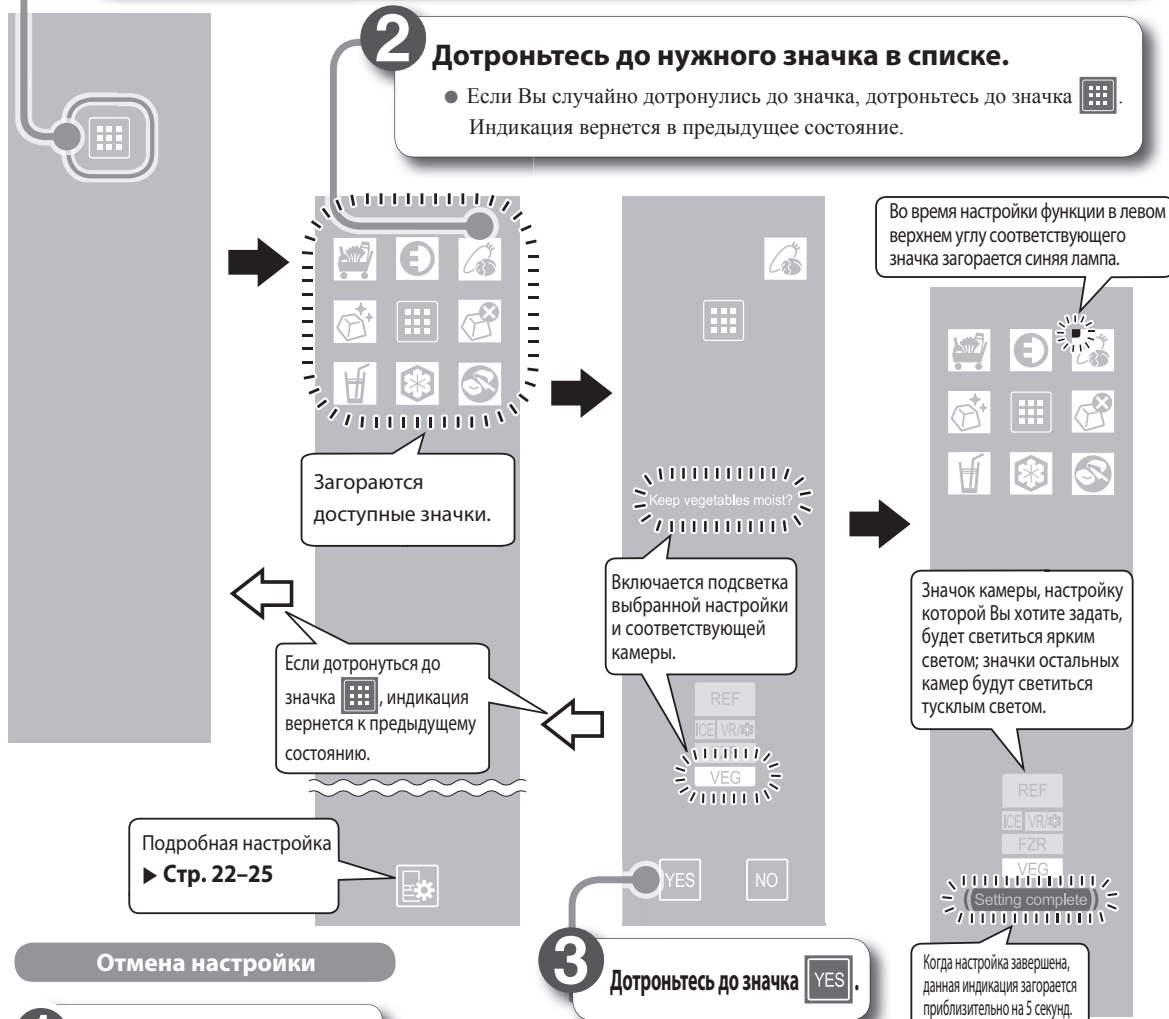

Во время настройки функции в левом верхнем углу соответствующего значка загорается синяя лампа.

Загораются доступные значки.

Если дотронуться до значка , индикация вернется к предыдущему состоянию.

Включается подсветка выбранной настройки и соответствующей камеры.

Значок камеры, настройку которой Вы хотите задать, будет светиться ярким светом; значки остальных камер будут светиться тусклым светом.

Подробная настройка
► Стр. 22-25



3 Дотроньтесь до значка .

Когда настройка завершена, данная индикация загорается приблизительно на 5 секунд.

Отмена настройки

1 Дотроньтесь до значка .

2 После нажатия значка, который Вы хотите отменить, дотроньтесь до значка .

3 Синяя лампа в левом верхнем углу значка гаснет.
Пример:  → 

Примечание

- На значки панели управления следует нажимать пальцем.
- В следующих случаях она может работать ненадлежащим образом.
 - Если панель управления или пальцы влажные или запачканные
 - Если Вы используете перчатки или если на палец наклеен бактерицидный пластырь
 - Если Вы нажимаете на значки панели управления острым предметом
- Если индикация не изменяется даже после нажатия на тот или иной элемент, уберите палец с панели управления, а затем дотроньтесь до нужного элемента еще раз. Если интервал между касаниями слишком короткий, система может воспринять их неверно (как длительное касание). Чувствительность восприятия касаний не меняется даже при сильном нажатии.
- Отклик панели управления может отличаться в зависимости от температуры окружающей среды, влажности, состояния здоровья лица, которое задает настройки, а также от режима работы электрических приборов, расположенных вблизи холодильника.

Быстрое охлаждение большого количества продуктов

Данная функция позволяет автоматически выбрать камеру, двери которой были только что открыты и закрыты, а затем быстро охладить содержимое этой камеры.

1 Дотроньтесь до значка  . → Будет отображена индикация **Rapid cool bulk shopping?**



Настройку можно использовать для холодильной камеры, морозильной камеры и камеры для овощей.

2 Дотроньтесь до значка **YES**.

Отображается индикация **(Setting complete)**, в левом верхнем углу значка загорается синяя лампа; процесс настройки завершен.



- Действие данной функции автоматически прекращается по прошествии 2 часов.

Сохранение влаги овощей

Если зеленые овощи хранить при надлежащей температуре, они будут оставаться свежими в течение длительного времени.

1 Дотроньтесь до значка  . → Будет отображена индикация **Keep vegetables moist?**



Настройку можно использовать с камерой для овощей.

2 Дотроньтесь до значка **YES**.

Отображается индикация **(Setting complete)**, в левом верхнем углу значка загорается синяя лампа; процесс настройки завершен.



Быстрое охлаждение напитков

Благодаря данной функции Вы можете быстро охлаждать продукты или напитки в холодильной камере.

1 Дотроньтесь до значка  . → Будет отображена индикация **Cool drinks quickly?**



Настройку можно использовать для морозильной камеры.

2 Дотроньтесь до значка **YES**.

Отображается индикация **(Setting complete)**, в левом верхнем углу значка загорается синяя лампа; процесс настройки завершен.



- Действие данной функции автоматически прекращается по прошествии 2 часов.

Экономия энергии

Использование экономичного режима (РЕЖИМ ECO)

Режим экономии энергии включается автоматически на определенное время, которое устанавливается для каждой камеры. В режиме экономии энергии настройка температуры для той или иной камеры устанавливается на чуть более высокое значение при выполнении операций с данной камерой.

- Режим экономии энергии отключается для тех камер, двери которых часто открываются и закрываются, а также для камер, работающих в режиме быстрого охлаждения.

1 Дотроньтесь до значка . → Будет отображена индикация **Energy Saving Mode?**

Настройку можно использовать для всех камер.

2 Дотроньтесь до значка **YES**.

Отображается индикация **Setting complete**, в левом верхнем углу значка загорается синяя лампа; процесс настройки завершен.

- Если камера работает в режиме экономии энергии, загорается индикация **ECO**.
- Если в течение 30 секунд Вы не нажимаете ни на какие значки, индикация выключается.

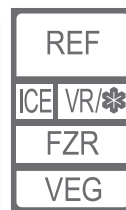

Проверьте режим экономии энергии.

Чтобы проверить, задействован ли режим экономии энергии для той или иной камеры, дотроньтесь до значка  ROOM, чтобы включить область индикации соответствующей камеры; на включенный режим экономии энергии указывает индикация **ECO**.

Пример: Морозильная камера и холодильная камера находятся в режиме экономии энергии (уровень ECO 2)

Пример индикации	★ ★	ECO ★ ★	★ ★	ECO ★ ★
Индикация камеры	REF ICE VR FZR VEG	REF ICE VR FZR VEG	REF ICE VR FZR VEG	REF ICE VR FZR VEG

Загорается индикация **ECO**, указывая на то, что данная камера работает в режиме экономии энергии.



УКАЗАТЕЛЬ ECO

Уровень ECO за последние 24 часа определяется на основе таких факторов, как настройка температуры в камере, а также частота открытия и закрытия дверей, и отображается соответствующим количеством символов ★.

Уровень ECO	Уровень 0	Уровень 1	Уровень 2	Уровень 3
УКАЗАТЕЛЬ ECO	★	★	★ ★	★ ★ ★

*  представляет мигающую индикацию (например, при частом открывании и закрывании дверей или при высокой температуре окружающей среды).

- Предусмотрено 4 уровня ECO – от 0 до 3. (Экологичное использование холодильника поможет сэкономить электроэнергию и повысить уровень ECO.)
- Уровень ECO обновляется приблизительно каждый час. (Если уровень ECO остается прежним, количество символов ★ не меняется.)
- Сразу после приобретения холодильника отображается уровень 1.
- УКАЗАТЕЛЬ ECO отображается даже в том случае, если экономный режим не включен.

- После закрывания двери УКАЗАТЕЛЬ ECO и индикация **ECO** загораются приблизительно на 30 секунд (а затем гаснут).
- Если задан экономный режим, загорается индикация камеры, для которой задействован режим экономии энергии.

*Если экономный режим задан, но режим экономии энергии не задействован для определенной камеры, то индикация не загорается.



Как повысить уровень ECO?

Задайте экономичный режим

Если температура внутри холодильника стабильна, система автоматически снижает энергопотребление. Однако эта настройка изначально не задана.

Задействуйте режим экономии энергии

Экономия электроэнергии путем снижения мощности холодильника. Этот режим можно задействовать для универсальной камеры и камеры для приготовления льда. ▶ Стр. 24–25

Установите температуру на относительно высокое значение

Установите температуру в каждой камере на относительно высокое значение,

Вы можете снизить потребление энергии холодильником. Мы также рекомендуем настроить универсальную камеру на мягкую заморозку.

Не держите двери открытыми дольше, чем это необходимо; закрывайте двери как можно скорее

Если часто открывать двери холодильника или долго держать их открытыми, холодный воздух выходит наружу, в результате чего повышается уровень потребления энергии холодильником.

• Даже если дверь холодильника всего лишь приоткрыта, это может привести к образованию инея или конденсата, к стеканию капель воды на пол, а также может снизить эффективность охлаждения продуктов.





Изменение настроек камеры для приготовления льда



Если синяя лампа не горит ни на одном из двух значков, камера работает в обычном режиме приготовления льда.

- На момент приобретения холодильник настроен на обычный режим приготовления льда.



Быстрое приготовление льда

На приготовление одной партии льда уходит от 60 до 80 минут.

1

Дотроньтесь до значка



→ Будет отображена индикация

Rapid ice making?

2

Дотроньтесь до значка YES.

Отображается индикация **Setting complete**, в левом верхнем углу значка загорается синяя лампа; процесс настройки завершен.



- Если Вы выберете режим быстрого приготовления льда, это автоматически включит режим приготовления льда.



Быстрое приготовление льда.

О быстром приготовлении льда

- В следующих случаях быстрое приготовление льда автоматически прекращается.
 - Если емкость для хранения льда заполнена (содержит от 80 до 140 кубиков льда)
 - Если емкость для воды пуста
 - Если режим быстрого приготовления льда был задействован в течение приблизительно 10 часов. Синяя лампа в левом верхнем углу значка гаснет.
- Пример:
- В режиме быстрого охлаждения звук работы холодильника становится громче, поскольку система работает с повышенной нагрузкой.
- Сразу после установки холодильника приготовление льда может занять более 24 часов даже при работе в режиме быстрого приготовления льда.
- В режиме быстрого приготовления льда кубики льда могут потрескаться или расколоться из-за быстрого выполнения заморозки.

Приблизительное время приготовления льда



Быстрое приготовление льда: от 60 до 80 минут



Обычное приготовление льда: приблизительно 2 часа

- В качестве времени приготовления льда указано время приготовления одной партии (от 10 до 12 кубиков льда).
- Помимо температуры окружающей среды, типа, объема и температуры воды в емкости для воды, на приготовление льда влияют и другие факторы – в результате этот процесс может занимать больше времени, чем указано выше.
 - В зимние месяцы или при низкой температуре окружающей среды
 - При частом открывании и закрывании дверей
 - Если для морозильной камеры выбрана настройка «L»
 - Если выбран экономный режим
- Стр. 16
- Если во время приготовления льда Вы извлекли лоток для льда, а затем вернули его на место
- Если отображается индикация **PWR SAVE**, Вы не сможете приготовить лед. Отмените эту настройку. ► Стр. 24



Отключение режима приготовления льда

Выберите данную настройку, если Вы не планируете использовать функцию приготовления льда в течение длительного времени или если необходимо вымыть камеру для приготовления льда.*1

1

Дотроньтесь до значка



→ Будет отображена индикация

Stop making ice?

2

Дотроньтесь до значка YES.

Отображается индикация **Setting complete**, в левом верхнем углу значка загорается синяя лампа; процесс настройки завершен.



- Если Вы отключите режим приготовления льда, это также остановит процесс быстрого приготовления льда.

Если Вы хотите приготовить лед снова

Дотроньтесь до значка

NO.

• Синяя лампа в левом верхнем углу значка погаснет, и камера перейдет в обычный режим приготовления льда.



Приготовление льда прекращается.

*1: Для кратковременного хранения замороженных продуктов. Не для длительного хранения замороженных продуктов или мороженого.

Пристапупая к работе

Размещение продуктов внутри холодильника

Использование холодильника

Чистка

Поиск и устранение неисправностей



Изменение настройки универсальной камеры



Когда синяя лампа в левом верхнем углу значка гаснет, универсальная камера переходит в режим заморозки.



Когда загорается синяя лампа в левом верхнем углу значка, универсальная камера переходит в режим мягкой заморозки.

- На момент приобретения холодильник настроен на режим мягкой заморозки.
- «Советы по глубокой и мягкой заморозке» ► Стр. 20–21



Настройка мягкой заморозки

■ Когда универсальная камера настроена на режим заморозки

1

Дотроньтесь до значка

Now
Normal freezing

Soft-freezing
Select the setting above

отображаются по очереди.



Вы можете переключаться между мягкой заморозкой и заморозкой.

2

Дотроньтесь до значка

Отображается индикация (Setting complete), в левом верхнем углу значка загорается синяя лампа, после включается режим мягкой заморозки.



- Режим мягкой заморозки является исходной настройкой. ► Стр. 23
- Если дотронуться до значка , камера перейдет в режим заморозки.



Настройка заморозки

■ Когда универсальная камера настроена на режим мягкой заморозки

1

Дотроньтесь до значка

Now
Soft-freezing

Normal freezing
Select the setting above

отображаются по очереди.

2

Дотроньтесь до значка

Отображается индикация (Setting complete), в левом верхнем углу значка загорается синяя лампа, после чего включается режим заморозки.



- Режим заморозки является исходной настройкой. ► Стр. 23
- Если дотронуться до значка , камера перейдет в режим легкой заморозки.



Использование режима supercool freezing

С помощью режима supercool freezing продукты можно замораживать таким образом, чтобы они не теряли свой вкус и структуру.

После использования режима supercool freezing Вы можете хранить мясо и рыбу в режиме мягкой заморозки и с легкостью их резать.

● «Советы по использованию режима supercool freezing и мягкой заморозке» ► Стр. 20–21

1

Убедитесь, что в левом верхнем углу значка  горит синяя лампа.

- Режим supercool freezing невозможно выполнять во время работы режима заморозки. Переключите универсальную камеру на режим мягкой заморозки. ► Стр. 18
- Дотроньтесь до значка , чтобы в его левом верхнем углу загорелась синяя лампа, затем подождите (приблизительно 2 часа), пока температура стабилизируется, прежде чем выполнять операцию 2.



Настройку можно использовать для универсальной камеры.

2

Загрузите продукты в универсальную камеру и дотроньтесь до значка .

3

Дотроньтесь до значка .

Отображается индикация , в левом верхнем углу значка загорается синяя лампа; процесс настройки завершен.



- Если дотронуться до , настройка будет отменена.

● **Работа в режиме supercool freezing автоматически завершится через 3–12 часов.** (Время зависит от количества, температуры и типа продуктов.)

После завершения заморозки в режиме supercool freezing продукты продолжают храниться в режиме мягкой заморозки. (Мясо, рыбу и другие продукты можно хранить в течение 2–3 недель.)

● Если Вы хотите сохранить продукты в течение более длительного времени, переложите их в морозильную камеру после завершения процесса supercool freezing. (Мясо, рыбу и другие продукты можно хранить приблизительно в течение 1 месяца.)

Примечание

- Если во время работы холодильника в режиме supercool freezing погаснет индикация, отличная от , загорится значок .
- Дверь универсальной камеры можно открывать и закрывать даже во время работы холодильника в режиме supercool freezing.
- Вы можете использовать режим supercool freezing, даже если в камере есть другие продукты.
- Режим supercool freezing невозможно использовать одновременно с режимами экономии энергии или заморозки.
- Даже после завершения глубокой заморозки продукты могут не быть полностью замерзшими. (В режиме supercool freezing и мягкой заморозки продукты охлаждаются при температуре около -7°C , так что пройдет приблизительно 24 часа, прежде чем они замерзнут полностью.)
- Если Вы добавляете продукты в холодильник, старайтесь не открывать двери часто.
- Иногда использование режима supercool freezing невозможно, а степень заморозки и вероятность повреждения продуктов холодом может колебаться в зависимости от типа продуктов, метода их приготовления, условий хранения (продукты уложены один на другой, или места их расположения), количества продуктов, а также продолжительности их хранения.
- В зависимости от содержания сахара, соли, влаги или жира некоторые продукты при заморозке затвердевают (их не удастся разрезать кухонным ножом) или не могут быть заморожены вовсе.
- Если при заморозке продукты затвердели, оставьте их на 5–15 минут при комнатной температуре, и Вы сможете разрезать их кухонным ножом.
- Отрегулируйте температуру в зависимости от того, как Вы хотите заморозить тот или иной продукт.

► Стр. 22–23

Советы по supercool freezing

Мягкая заморозка

Приступая к работе

Размещение продуктов внутри холодильника

Использование холодильника

Чистка

Поиск и устранение неисправностей

Просто достаньте и начинайте готовить!

Тонкие кусочки мяса
Бекон

Легко режется ломтиками.

Не тает



Вы можете легко их разделить и нарезать тонкими ломтиками. Они оттают при обжаривании.

Мясной фарш

Только нужное количество



Мясо легко режется кухонным ножом. Вы легко можете отрезать необходимое количество. Мясо также можно нарезать кубиками, которые быстро оттают.

Отбивные котлеты

Их легко разьединить.



Их легко разьединить. Нет необходимости делить их на порции или заворачивать. Запекайте их на небольшом огне, не размораживая.

Использование режима supercool freezing с сохранением всех вкусовых качеств!

Свежесваренный рис

Клейкая структура

Сохраняет все вкусовые качества



Разделите на порции, заверните, пока не остыл, и заморозьте в режиме supercool freezing. Если Вы воспользуетесь режимом мягкой заморозки, то время хранения составит около 2 недель.

Мясо для бифштексов
Мясные блоки

Мясо не теряет сока



Нарежьте кусочками весом от 100 до 400 грамм и заморозьте в режиме supercool freezing. Это сохранит все вкусовые качества и питательные вещества.

Картофель
Брокколи

Охлаждает



Вареные овощи, предназначенные для приготовления крокет или салатов, также могут быть подвергнуты заморозке в режиме supercool freezing. Структура продуктов не пострадает.

Простые рецепты фруктовых десертов!

Замороженные фрукты

Рекомендуется использовать сладкие фрукты.

Легко готовить



Нарежьте фрукты крупными кусочками и заморозьте их в режиме supercool freezing.

Замороженный йогурт



Сладкий йогурт может быть подвергнут глубокой заморозке прямо в чашке. Он становится мягким и похожим по консистенции на мороженое.

Джем

Нет необходимости в тепловой обработке

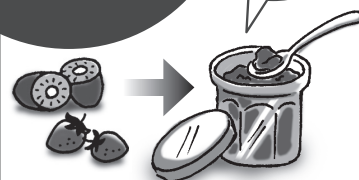

Уложите ягоды клубники и киви в контейнер и тщательно растолките их. Смешайте полученную массу с сахаром и поместите в холодильник, включив режим supercool freezing.

Мясной соус

Вам только лишь нужно зачерпнуть нужное количество.



Замораживайте продукты в пищевых контейнерах при использовании режима supercool freezing в пищевых контейнерах. Зачерпните необходимое количество соуса – и Вы можете приготовить с ним блюда из макарон.

Карри Тушеное мясо с картофелем

Вы можете готовить порциями

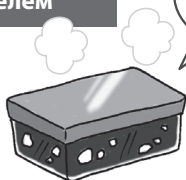

Оставшиеся порции карри и тушеного мяса с картофелем можно хранить в пищевых контейнерах и подвергать заморозке supercool freezing даже в горячем виде. Даже если некоторые блюда содержат картофель, их вкусовые качества не пострадают во время хранения.

Фруктовый коктейль



Нарежьте яблоко крупными кусочками, а киви – круглыми ломтиками. Заморозьте их в режиме supercool freezing. Затем поместите замороженные яблоки и киви в блендер, добавьте молоко и мед.

Советы по supercool freezing

① Загружайте продукты в холодильник одновременно.

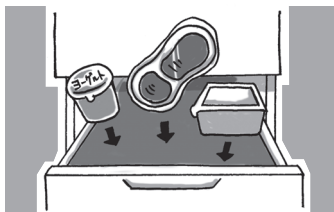

Если позже добавить другие продукты, то режим supercool freezing может оказаться неэффективным.

Рекомендуем укладывать горячие продукты в передней части камеры отдельно от замороженных продуктов.



- Если замороженные продукты будут соприкасаться с горячими, они могут растаять.
- Если Вы одновременно помещаете в холодильник горячие продукты и продукты, температура которых ниже комнатной, приоритет отдается охлаждению горячих продуктов.

② Укладывайте продукты в универсальную камеру горизонтально поверх других продуктов.



Инфракрасный датчик, расположенный в верхней части универсальной камеры, измеряет температуру продуктов. Раскладывайте продукты таким образом, чтобы датчик мог легко определить их температуру.

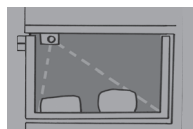

Продукты, которые не подходят для

- **Продукты, которые ранее уже были разморожены**
Сохранение качества и структуры продуктов не гарантируются.
- **Продукты, не пригодные для заморозки** (конджак, тофу, молоко, сырые яйца и т. д.)
Сохранение первоначального качества и структуры продуктов не гарантируется.
- **Бакалейные товары, например замороженные продукты или мороженое.**
Их следует хранить в морозильной камере.



Внимание! Не помещайте в холодильник продукты, температура которых превышает 80°C.

Если температура продуктов слишком высокая, они могут деформировать находящиеся рядом контейнеры. Кроме того, если приготовленное блюдо настолько горячее, что его нельзя держать голыми руками, соблюдайте осторожность, чтобы не обжечься. (Температура свежеприготовленного риса составляет около 70°C.)

Примечание

- Если Вы осуществляете мягкую заморозку после заморозки или заморозку после мягкой заморозки, продукты следует употребить в пищу в течение короткого времени (от 1 до 2 недель).
- Если Вы хотите сохранить продукты на более длительный срок, переложите их в морозильную камеру сразу после завершения процесса заморозки supercool freezing.
- Если фрукты разморожены, они уже не вернутся в прежнее состояние. Употребляйте в пищу замороженные фрукты, не размораживая их.
- Если фрукты хранить в режиме мягкой заморозки более недели, их вкус может измениться. Структура свежих фруктов сохраняется в течение 2–3 дней, поэтому их рекомендуется употреблять в пищу не позднее этого срока.
- Если Вы переведете камеру из режима заморозки в режим мягкой заморозки, то продукты можно будет резать уже через 2–5 часов.
- Не рекомендуется заворачивать продукты в алюминиевую фольгу или бумагу, поскольку это мешает верно определить их температуру.



Детальные настройки

Изменение температуры в каждой камере

Температуру в каждой камере можно отрегулировать в соответствии с условиями ее использования.

- Дотронуться до значка – загорится .
- Исходная настройка (на момент приобретения изделия): холодильная камера, морозильная камера и камера для овощей ... «М», универсальная камера ... «Мягкая заморозка/М»

Пristупная к работе

Размещение продуктов внутри холодильника

Использование холодильника

Чистка

Поиск и устранение неисправностей

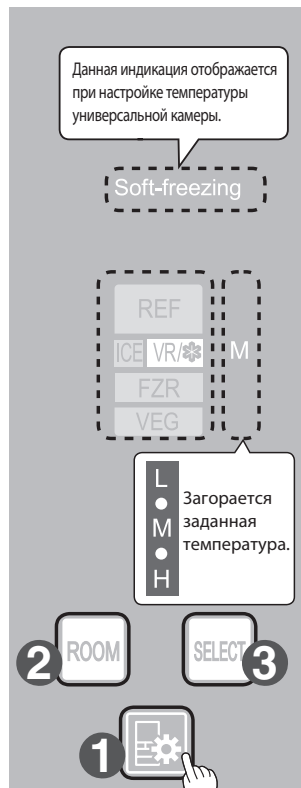

* Это пример индикации, когда для универсальной камеры задана настройка «Мягкая заморозка M».

1 Дотронуться до значка .

2 Дотронуться до значка , чтобы включить индикацию той камеры, температуру которой Вы хотите настроить.

Индикация камеры изменяется каждый раз, когда Вы дотрагиваетесь до значка.



- отображается во время приобретения изделия.
- Кроме индикации камеры также отображаются настройки температуры.

3 Дотронуться несколько раз до значка , чтобы задать значение температуры.

- Настройка температуры для каждой камеры ► Стр. 23

Примечание

- Приведенные значения температуры измерялись по центру нижней стенки соответствующей камеры холодильника после стабилизации температуры; при этом температура окружающей среды составляла 30°C, двери были закрыты, а холодильник пуст. Причиной перепадов температуры могут быть такие факторы, как условия хранения продуктов, а также частота открытия/закрытия дверей.
- Перед размораживанием и после него температура внутри холодильника может временно понизиться или повыситься.
- Измените настройку температуры в холодильной камере с **M** на **L**, если продукты в холодильной камере замерзают в следующих случаях.
 - Если температура в камерах установлена на **H**
 - В зимние месяцы или в другое время, когда температура окружающей среды составляет 5°C или менее

■ Настройка температуры для холодильной камеры, морозильной камеры и камеры для овощей

Индикация изменяется каждый раз, когда Вы дотрагиваетесь до значка; предусмотрено 5 уровней настройки температуры.

Настройка температуры	REF Холодильная камера	FZR Морозильная камера	VEG Камера для овощей
L	Приблизительно 6°C	Приблизительно -16°C	Приблизительно 9°C
L	Приблизительно 5°C	Приблизительно -17°C	Приблизительно 8°C
M	Приблизительно 3°C	Приблизительно -19°C	Приблизительно 6°C
H	Приблизительно 1°C	Приблизительно -21°C	Приблизительно 5°C
H	Приблизительно 0°C	Приблизительно -22°C	Приблизительно 3°C

↑ Бо́лее высокая темп.
 ↓ Средняя темп.
 ↑ Бо́лее низкая темп.

* Температура в морозильной камере отличается от температуры в универсальной камере, работающей в режиме заморозки.
 ● Более точное управление температурой ► Стр. 33

■ Настройка температуры универсальной камеры

Индикация изменяется каждый раз, когда Вы дотрагиваетесь до значка; предусмотрено 6 уровней настройки температуры.

Настройка температуры	VR/❁ Универсальная камера	Применение
Soft-freezing	L ↓ ↑	<ul style="list-style-type: none"> Для замороженных продуктов и продуктов, которые трудно резать Продукты с высоким содержанием влаги следует хранить при настройке L Вареные овощи Крупные блоки мяса с низким содержанием жира 
	M ↓ ↑	<ul style="list-style-type: none"> Оптимальная температура для глубокой заморозки Даже замороженные продукты легко резать. Продукты можно замораживать прямо в упаковке. 
	H ↓ ↑	<ul style="list-style-type: none"> Для продуктов, которые трудно поддаются заморозке Продукты с высоким содержанием сахара или соли следует хранить при настройке H Продукты, маринованные в соевом соусе или мисо Икра трески 
Normal freezing	L ↓ ↑	<ul style="list-style-type: none"> Для хранения продуктов с высоким содержанием соли или сахара Структура продуктов полностью сохраняется. <p>Купленные замороженные продукты и мороженое нельзя хранить в режиме L или M.</p> 
	M ↓ ↑	<ul style="list-style-type: none"> Для хранения продуктов, замороженных дома 
	H ↓ ↑	<ul style="list-style-type: none"> Для хранения купленных замороженных продуктов и мороженого Мороженое сохраняет оптимальную твердость, и его удобно есть. 

* Температура в морозильной камере отличается от температуры в универсальной камере, работающей в режиме заморозки.

* После перехода из режима заморозки в режим мягкой заморозки может понадобиться некоторое время (около 2 часов) для стабилизации температуры внутри холодильника.

* Если дотронуться до значка , настройка изменится или на мягкую заморозку **M**, или на заморозку **M**. ► Стр. 18

● Более точное управление температурой ► Стр. 33

■ Настройки камеры для приготовления льда

Индикация изменяется каждый раз, когда Вы дотрагиваетесь до значка.

Настройка для приготовления льда	Применение
ICE	<ul style="list-style-type: none"> Если Вы хотите приготовить лед
ICE STOP	<ul style="list-style-type: none"> Если камера не используется длительное время Для проведения очистки камеры Если Вы хотите использовать эту камеру в качестве морозильной камеры

* Подробная настройка процесса быстрого приготовления льда не предусмотрена.

► Стр. 17

Пристапуга к работе

Размещение продуктов внутри холодильника

Использование холодильника

Чистка

Поиск и устранение неисправностей



Детальные настройки (продолжение)

Задействуйте режим экономии энергии

Данная функция снижает мощность генерирования холода в той или иной камере, что позволяет экономить энергию.

- Этот режим можно задействовать для универсальной камеры и камеры для приготовления льда.
- Если камера для приготовления льда настроена на режим экономии энергии, процесс приготовления льда автоматически прекращается. (Лед хранить нельзя.) Удалите воду или лед из емкости для воды, лотка для льда и емкости для хранения льда, а затем выберите режим экономии энергии (операция, описанная в разделе «Если камера не используется длительное время» ② - ⑤ ▶ Стр. 30).
- Дотроньтесь до значка – загорится .

Пристиглая к работе

Размещение продуктов внутри холодильника

Использование холодильника

Чистка

Поиск и устранение неисправностей

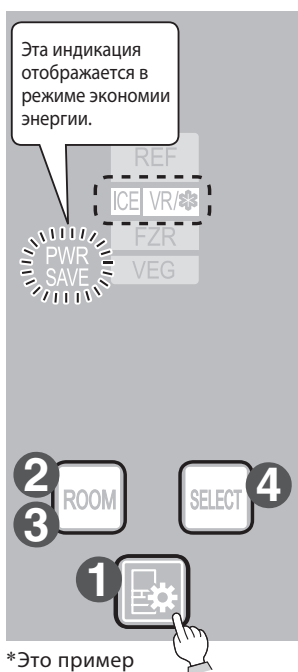

*Это пример индикации

1 Дотроньтесь до значка .

2 Дотроньтесь до значка примерно на 3 секунды (Вы услышите двойной сигнал).

3 Дотроньтесь до значка , чтобы включить индикацию той камеры, работу которой Вы хотите настроить.

Камера, значок которой горит, настроена на режим экономии энергии. Индикация изменяется каждый раз, когда Вы дотрагиваетесь до значка.

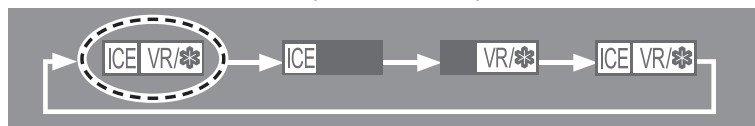

- представляет мигающую индикацию. В этом случае режим экономии энергии был отменен.
- На момент приобретения холодильника режим экономии энергии отключен.

4 Если дотронуться до значка , индикация перестанет мигать и продолжит гореть; процесс настройки завершен (Вы услышите двойной сигнал).

- Если камера для приготовления льда настроена на режим экономии энергии, отображается индикация .
- Если в течение 30 секунд Вы не нажимаете ни на какие значки панели управления, все индикации гаснут без сохранения настройки.

Отмена настройки

1 Выберите универсальную камеру или камеру для приготовления льда, а затем дотроньтесь до значка .

При отключении данной настройки значок погаснет.

- Если Вы начнете регулировать температуру в камере, данная настройка будет отменена.
- Настройку можно также отменить, выбрав после 1 и 2 шага процедуры настройки.

Продукты, которые можно хранить в режиме экономии энергии

(Сухие продукты)	Морские водоросли, порошковые специи, кофейные зерна, орехи, сухие макароны (спагетти, вермишель и др.) и т. д.
(Специи)	Соль, сахар, порошкообразные пряности и т. д.
(Крупы)	Рис, пшено, картофельная мука и т. д.
(Сладости)	Сухие кондитерские изделия, шоколад, печенье и т. д.

- В режиме экономии энергии температура заморозки устанавливается в диапазоне приблизительно от -10°C до 0°C .
- Он не подходит для хранения льда, свежих продуктов, замороженных продуктов, мороженого, а также продуктов, замороженных дома. Заранее переложите продукты из универсальной камеры в морозильную камеру.
- Прежде чем задавать настройку, проверьте продукты, которые находятся в универсальной камере.
- Температура может быть ниже при низкой температуре окружающей среды, например в зимние месяцы, или в том случае, если морозильная камера настроена на слишком низкую температуру.
- Храните продукты в камере для приготовления льда таким образом, чтобы они были расположены ниже емкости для хранения льда (несоблюдение этого требования может привести к неплотному закрытию двери, неисправной работе холодильника или к его повреждению).

■ Индикация панели управления при настройке режима экономии энергии

Когда задействован режим экономии энергии, некоторые значки на панели управления не загораются.

Если значок гаснет, это означает, что соответствующая функция недоступна. Чтобы ею воспользоваться, отмените режим экономии энергии. ► Стр. 24



Когда универсальная камера настроена на режим экономии энергии



Когда камера для приготовления льда настроена на режим экономии энергии



Когда универсальная камера и камера для приготовления льда настроены на режим экономии энергии

Чистка автоматического генератора льда

Следует периодически чистить генератор льда, чтобы лед всегда был прозрачным и приятным на вкус.

Это предотвращает накопление водяных отложений и образование плесени.

* Не используйте для чистки деталей посудомоечную машину, поскольку она может их повредить.

Пристапуглая к работе

Размещение продуктов внутри холодильника

Использование холодильника

Чистка

Поиск и устранение неисправностей

Один раз в неделю

Емкость для воды

1

Снимите крышку и вымойте ее. (При температуре не более 60°C)

* Если плесень быстро образуется вследствие использования того или иного типа воды, производите чистку 2 или 3 раза в неделю.

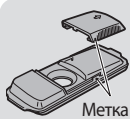

Совместите метку на заглушке емкости для воды с меткой на ее крышке, а затем снимите заглушку.

Если Вы используете отбеливающее вещество для чистки емкости для воды и ее крышки, следуйте инструкциям производителя этого средства.

Один раз в месяц

Трубка подачи воды и держатель емкости для воды

1

Извлеките трубку подачи воды и протрите держатель емкости для воды чистой тканью.

● Не лейте воду в держатель емкости для воды. Несоблюдение этого требования может привести к неисправности изделия.

2

Разберите и промойте детали.

● Поверните алюминиевую трубку, а затем снимите ее.
* На деталях могут накапливаться следы белых минералов или хлора – это не является нарушением в работе. Смойте эти отложения, после чего детали можно будет использовать снова.

3

Выполните описанную процедуру в обратном порядке, чтобы установить детали в исходное место.

● Плотно прижимайте трубку подачи воды, чтобы она прилегала равномерно. Использование неровно установленной трубки подачи воды может привести к неисправности.
● Если трубка подачи воды не установлена, продукты внутри холодильной камеры могут замерзнуть.

4

Убедитесь, что между трубкой подачи воды, уплотнением емкости для воды и держателем емкости для воды нет посторонних предметов.

● Если детали вставлены недостаточно плотно или если между ними имеются зазоры вследствие попадания посторонних предметов, Вы не сможете приготовить лед. Кроме того, это приведет к повышению уровня шума, издаваемого изделием. В этом случае вода в емкости для воды или продукты в холодильной камере также могут замерзнуть.



1-2 раза в год

Лоток для льда

1



Отключите режим приготовления льда. ▶ Стр. 17

● Убедитесь, что в левом верхнем углу значка горит синяя лампа.

2

Откройте дверь камеры для приготовления льда и разблокируйте рычаг фиксации лотка для льда.

● Когда рычаг фиксации лотка для льда разблокирован, загорается индикация **ICE TRAY**.
● Если при разблокировании рычага фиксации лотка для льда звучит непрерывный предупреждающий сигнал, заблокируйте рычаг, закройте дверь, подождите, пока мигающий значок **ICE** не погаснет, а затем выполните действие, указанное в пункте 2.

3

Потяните лоток для льда на себя, а затем снимите его.

● Соблюдайте осторожность, чтобы не пролить воду. Извлекайте лоток медленно.



4

Извлеките содержимое лотка для льда и вымойте лоток.

● После того как лоток вымыт, тщательно высушите его.

5

Вставьте лоток для льда до щелчка, а затем заблокируйте рычаг фиксации лотка для льда.

● Убедитесь, что индикация **ICE TRAY** выключена. Если лампа горит, проверьте, в каком положении находится рычаг фиксации лотка для льда, а также соблюдена ли ориентация лотка для льда – положение его верхней и нижней стороны.

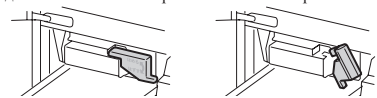

Рычаг фиксации лотка для льда заблокирован Рычаг фиксации лотка для льда разблокирован

6



Включите режим приготовления льда. ▶ Стр. 17



Не используйте для чистки:

губки или скребки, которые могут повредить поверхности изделия; щелочные моющие средства, чистящий порошок, кипящую воду, бензин или кислоту.

Один раз в неделю

Трубка емкости для воды, насос подачи воды, фотокатализатор и фильтр свинца

1 Извлеките Уплотнитель (1) из емкости для воды.

2 Извлеките трубку емкости для воды (2), поверните и снимите насос подачи воды (3).

3 Разберите детали и вымойте их.

Лопастное колесо выполнено из магнита. Тщательно очистите его, чтобы удалить все посторонние предметы.



Совместите треугольную метку на емкости с треугольной меткой на уплотнении, а затем плотно прижмите детали друг к другу.



Не используйте такие чистящие средства для кухни (нейтральные), бензин или отбеливающие вещества для чистки фотокатализатора и фильтра свинца.
● При несоблюдении этого требования лед может приобрести характерный запах.

Снимите заглушку, надавив пальцем на фиксатор.

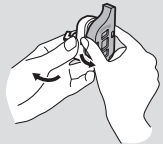

4 Установите на исходное место насос подачи воды, трубку емкости для воды и Уплотнитель емкости для воды.

Процедура установки насоса подачи воды и трубки емкости для воды в исходное положение

Если собрать детали неправильно, Вы не сможете приготовить лед; кроме того, неправильная сборка приведет к повышению уровня шума, издаваемого изделием.

Сборка насоса подачи воды

Установка трубки емкости для воды

1 Установите фильтр в заглушку.



2 Установите крышку на заглушку.



3 Установите лопастное колесо на насос подачи воды.

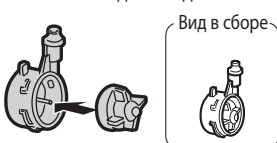

4 Поверните заглушку таким образом, чтобы фиксатор (1) зацепился за выступ (2) на насосе подачи воды.
* Убедитесь, что лопастное колесо находится внутри.

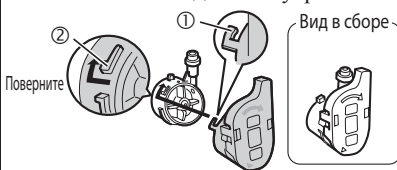

5 Поверните насос подачи воды и установите его на емкость для воды.

* Совместите треугольную метку на нижней поверхности емкости для воды с треугольной меткой на фильтре, затем установите его, убедившись в отсутствии зазора.



1 Вставьте трубку в емкость для воды.

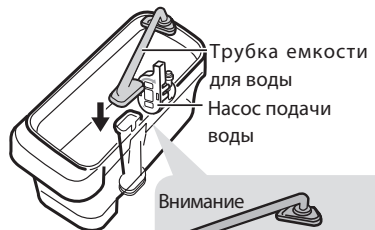

2 Подсоедините трубку емкости для воды к насосу подачи воды.

* Убедитесь, что между трубкой емкости для воды и насосом подачи воды нет посторонних предметов.



Примечание

- Если Уплотнитель емкости для воды не установлен, вода в емкости для воды или продукты в холодильной камере могут замерзнуть.
 - Как правило, фотокатализатор и фильтр свинца не требуют замены. Однако это может понадобиться в следующих случаях.
 - В случае засорения, если в емкость была налита жидкость, отличная от воды
 - В случае повреждения
 - В случае образования плесени
- Для покупки нового фильтра обратитесь в магазин, где Вы приобрели холодильник.
- * Если плесень быстро образуется вследствие использования того или иного типа воды, производите чистку 2 или 3 раза в неделю.

Пristупая к работе

Разделение продуктов внутри холодильника

Использование холодильника

Чистка

Поиск и устранение неисправностей

Снятие и чистка деталей

Приступая к работе

Размещение продуктов внутри холодильника

Использование холодильника

Чистка

Поиск и устранение неисправностей

Шаг 1 Перед чисткой

Отсоедините штепсельную вилку от сетевой розетки.



Осторожно
Несоблюдение этого требования может привести к получению травм или поражению электрическим током.

Подождите по меньшей мере 10 минут, прежде чем снова вставить штепсельную вилку в сетевую розетку. Если штепсельную вилку вставить сразу, механизм не будет работать.

Шаг 2 Чистка

- Протрите деталь мягкой тканью, смоченной в теплой воде, или снимите деталь и промойте ее водой.
- Во время чистки панели управления включите защиту от доступа детей. ► Стр. 31 (Протрите панель управления мягкой сухой тканью.)
- Для удаления стойких загрязнений протрите поверхность слабым водным раствором кухонного моющего. Кроме того, обязательно удалите маслянистые загрязнения, поскольку они со временем могут повредить



Не используйте щелочные чистящие средства для кухни, средства с низким мыльным порошком, спирт, бензин, растворитель, нефтепродукты, кислоту, скребки. Иначе это может привести к образованию трещин в пластиковых деталях отсеков, к повреждению или коррозии ручек дверей или окрашенных

Автоматическая полка (Не разбирайте автоматическую полку и не используйте химические средства, например средства на основе смазочного масла. Несоблюдение этого требования может привести к неисправности изделия.)

Снятие лотка

- 1 Приподнимите лоток, нажимая пальцем на 3 белых фиксатора с тыльной стороны лотка.

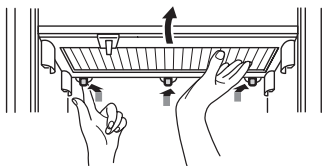

- 2 Приподнимите заднюю часть лотка таким образом, чтобы отсоединились 3 передних и 2 боковых фиксатора.
* Соблюдайте осторожность, чтобы лоток не упал. Перемещайте его медленно.

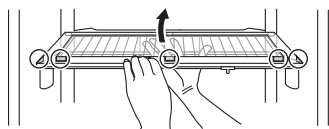

- 3 Извлекайте обеими руками.

Снятие полки

Прежде чем выполнять это действие, следует извлечь лоток.

- 1 Переместите рычаг вправо до конца.



- 2 Поочередно с силой потяните вверх каждую опору. (в 4 местах.) (При отсоединении опоры Вы услышите щелчок.)

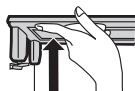

Если опоры надежно закреплены и их трудно отсоединить, переведите внутренние фиксаторы на внутреннюю сторону.

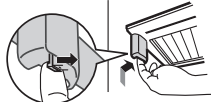

- 3 Извлеките из холодильника.

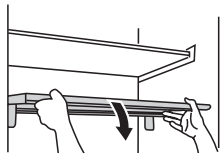

Установка полки

Прежде чем выполнять это действие, следует извлечь лоток.

- 1 Убедитесь, что рычаг находится справа.



- 2 Убедитесь, что 4 металлические заглушки находятся на месте, затем осторожно установите полку таким образом, чтобы 4 опоры были совмещены с 4 металлическими заглушками.

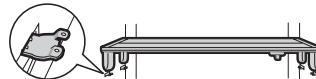

- 3 Поочередно надавите на каждую из 4 опор сверху. (При этом Вы услышите щелчок.)
- 4 Переводя рычаг влево и вправо, убедитесь, что положение автоматической полки остается ровным при перемещении вверх или вниз. (Если ровное положение автоматической полки нарушено, снимите ее и повторите шаги с 1 по 4.)

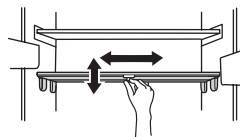

Складная полка

Задвиньте внутрь и потяните вверх.

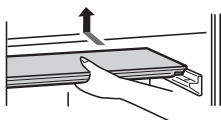

Выдвижной отсек для охлаждения продуктов и отсек для небольших предметов

- 1 Полностью выдвиньте отсек.
- 2 Извлеките, потянув вверх и на себя.

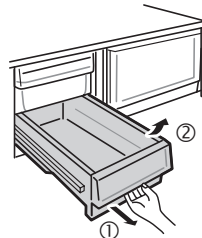
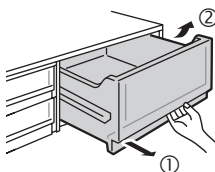

Чтобы установить полку, выполните процедуру ее снятия в обратном порядке.

Приступая к работе

Размещение продуктов внутри холодильника

Использование холодильника

Чистка

Поиск и устранение неисправностей

Шаг 3

После чистки и время от времени

Проверьте штепсельную вилку и шнур питания

Для обеспечения безопасности необходимо периодически выполнять чистку.

- 1 Проверьте штепсельную вилку, отсоединив ее от сетевой розетки.
 - Проверьте штепсельную вилку и шнур питания на наличие повреждений или следов перегрева.
- 2 Удалите пыль со штепсельной вилки и прилегающей поверхности, а затем протрите ее сухой тканью.
- 3 Надлежащим образом вставьте штепсельную вилку в сетевую розетку.



Осторожно

Если штепсельная вилка или шнур питания повреждены или если на них скопилось пыль, это может привести к поражению электрическим током или к возгоранию.

средства (нейтрального),
пластиковые детали.

содержанием щелочи, чистящий порошок, кипящую воду или другие аналогичные вещества. (например, в верхних частях дверей и поверхностей).

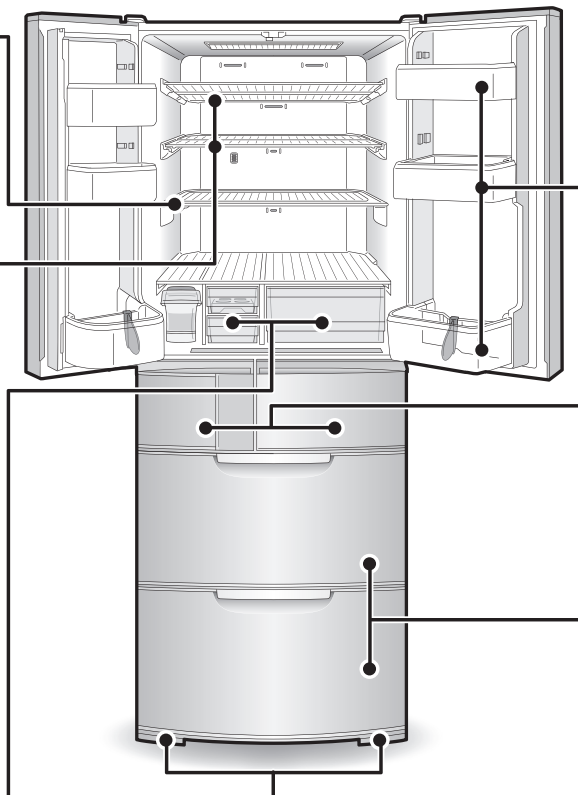

Регулируемые полки и полки для бутылок

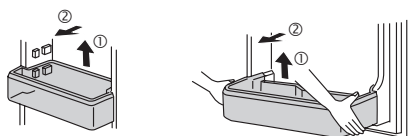

- 1 Поднимайте попеременно левую и правую сторону полки. (Полки установлены достаточно плотно.)
- 2 Извлеките полку, потянув ее на себя.

Установка полки

- Убедитесь, что полки надежно установлены. (Если полка установлена неверно, она может отсоединиться, упасть и травмировать Вас.)

Камера для приготовления льда и универсальная камера

- 1 Полностью выдвиньте.
- 2 Извлеките, потянув вверх и на себя.

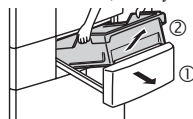

* На рисунке показана универсальная камера. Камера для приготовления льда устроена аналогичным образом.

Углубления желобов для жидкости

Удалите следы загрязнений, жидкости или конденсата.



Желоба для жидкости

Морозильная камера и камера для овощей

- 1 Полностью выдвиньте дверь.
- 2 Извлеките верхний отсек, потянув его вверх и на себя.

* На рисунке показана морозильная камера. Камера для овощей устроена аналогичным образом.

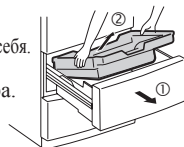

- 3 Слегка приподнимая, выдвиньте дверь, после чего наклоните ее.
- 4 Извлеките нижний отсек, потянув его вверх и на себя.

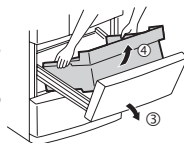

Декоративная панель

- 1 Попеременно подталкивая декоративную панель, закрывающую регулируемые опоры, с левой и правой стороны, потяните крышку на себя, чтобы ее снять.

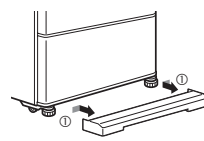

Задняя панель холодильника и пол

- 1 Снимите крышку регулируемых опор.
- 2 Поворачивайте регулируемые опоры, пока они не придвинутся над полом, а затем сдвиньте холодильник с места, где он стоял. (Чтобы не повредить пол, рекомендуем положить на него защитный материал. Кроме того, соблюдайте осторожность и не травмируйте себя.)
- 3 Удалите пыль и следы загрязнения с задней панели холодильника, стен и пола. (Из-за конвекции воздуха в этих местах накапливается пыль и грязь. Периодическая чистка также позволит повысить производительность изделия.)
- 4 Проверьте пол на наличие следов воды.



Внимание

Следите за тем, чтобы Ваши руки не попали под холодильник. Это может привести к получению травм.

Другие вопросы

Если произошло отключение электроэнергии

- Старайтесь открывать двери холодильника как можно реже, а также не помещайте в него новые продукты.
- Некоторые настройки панели управления, за исключением настроек температуры, могут измениться. Проверьте эти настройки. (Защита от доступа детей и т. д.)

Если необходимо переместить или повернуть холодильник

- 1 Снимите декоративную панель затем поверните регулируемые опоры, чтобы их приподнять. ► Стр. 7
- 2 Подложите защитный материал под ролики и задние опоры.
- 3 Перемещайте холодильник, двигая его вперед и назад.
 - * Если двигать холодильник в другом направлении, а не только вперед и назад, это может повредить пол.

Если Вы планируете не использовать холодильник в течение длительного времени

- 1  Отключите режим приготовления льда. ► Стр. 17

- Убедитесь, что в левом верхнем углу значка горит синяя лампа.

- 2 Извлеките емкость для воды и слейте из нее воду.

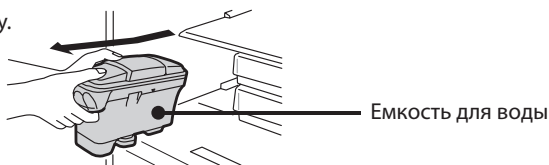

- 3 Извлеките лоток для льда и удалите из него воду и лед.

- Процедура снятия лотка подробно описана на странице, где приведены способы чистки. ► Стр. 26

- 4 Извлеките емкость для хранения льда и удалите из нее воду и лед.

- Не выбрасывайте звукоизоляционный настил.

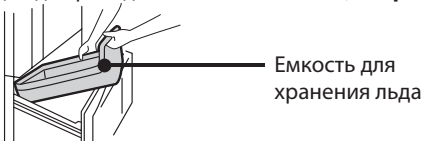

- 5 Вымойте емкость для воды (насос подачи воды, трубку емкости для воды, фотокатализатор и фильтр свинца), трубку подачи воды, емкость для хранения льда, звукоизоляционный настил, лоток для льда и приспособление для подачи льда; затем тщательно высушите эти детали и установите их в исходное место. ► Стр. 26–27

- Если не установить емкость для воды в исходное место, продукты в холодильной камере могут замерзнуть.



- 6 Отсоедините холодильник от электрической сети очистите внутренние поверхности холодильника и оставьте его двери открытыми на 2–3 дня, чтобы дать просохнуть всем деталям.

- * Если внутренняя часть холодильника высушена недостаточно, это может привести к образованию плесени, неприятного запаха или утечке хладагента (газа) из-за коррозии конденсатора.

Примечание

- Вымойте емкость для воды, трубку подачи воды и лоток для льда, если Вы собираетесь приготовить лед впервые или не готовили лед более недели. На этих деталях может скопиться пыль или образоваться неприятный запах.

Транспортировка холодильника

- 1 Удалите воду или лед из емкости для воды и лотка для льда. ► Стр. 26 и 30
- 2 Воспользуйтесь защитной одеждой (перчатками).
- 3 Снимите крышку регулируемых опор, затем поверните регулируемые опоры, чтобы их приподнять. ► Стр. 7
- 4 Отсоедините штепсельную вилку от сетевой розетки
- 5 Подложите полотенца под сливное отверстие, расположенное в нижнем заднем углу холодильника, затем установите на полотенца емкость или лоток высотой около 3 см, чтобы собрать воду.
*Полотенца предохраняют пол от повреждений и попадания воды.
- 6 Медленно наклоните холодильник назад приблизительно на 30 градусов и слейте воду из лотка для стока воды через сливное отверстие, расположенное в заднем нижнем углу холодильника. (Лоток для стока воды не виден снаружи.)
* Поскольку вес холодильника значителен, эту операцию должны выполнять как минимум 2 человека.
* К ее выполнению не должны привлекаться маленькие дети, а также лица, которые не могут выполнять тяжелую работу. Обратитесь к специалисту транспортной компании.
- 7 Как минимум 2 человека должны медленно перемещать холодильник, удерживая его за захватные приспособления, расположенные внизу на внутренней стороне передней панели и в верхней части задней панели холодильника.
 - Не кладите холодильник на бок. (В противном случае компрессор может быть поврежден.)

Сливное отверстие



Нижняя внутренняя сторона передней панели

Задняя верхняя сторона

Если необходимо переместить холодильник на большое расстояние, например при переезде

- Лед, образовавшийся у конденсатора внутри морозильной камеры, будет постепенно таять, и в результате этого возможна утечка воды во время транспортировки холодильника. После отключения холодильника от сети питания его размораживание может занять около 1 дня.

⚠ Осторожно

Соблюдайте осторожность, чтобы не повредить контур циркуляции хладагента, поскольку в данном изделии используется легковоспламеняющийся хладагент. Утечка хладагента может привести к возгоранию или взрыву.

Предупреждение случайного нажатия значков (защита от детей)



Данная функция позволяет заблокировать панель, чтобы дети случайно не нажали на тот или иной значок.

- 1 Дотроньтесь до значка  приблизительно на пять или более секунд, когда двери холодильника закрыты (Вы услышите двойной сигнал).

При активации данной настройки загорится значок .

- Во время действия защиты от детей Вы не можете менять настройки.

Отмена настройки

- 1 Еще раз дотроньтесь до значка  приблизительно на пять секунд, когда двери холодильника закрыты (Вы услышите двойной сигнал). При отключении данной настройки значок  погаснет.



Если значок быстро мигает (около 5 раз в секунду)

Требуется технический осмотр. Обратитесь в магазин, где Вы приобрели холодильник.







Другие вопросы (продолжение)

Сброс настроек

Данная функция позволяет вернуть все настройки на исходные значения (которые были актуальны на момент приобретения изделия), если, например, Вы забыли заданные настройки.

- 1 Дотроньтесь до , чтобы загорелся значок.
- 2 Дотроньтесь до  и удерживайте приблизительно 10 секунд (Вы услышите двойной сигнал).

Будут отменены следующие настройки.

- Быстрое охлаждение напитков  • Быстрое приготовление льда  • Экономный режим 
- Быстрое охлаждение большого количества продуктов  • Глубокая заморозка  • Режим экономии энергии 

- Настройка температуры в универсальной камере (заморозка и мягкая заморозка) не изменяется.
- Если режим приготовления льда был отключен, он не будет активирован.

Звучит сигнал предупреждения об открытой двери, мигает внутреннее освещение холодильной камеры

Сигнал предупреждения об открытой двери звучит в том случае, если какая-либо дверь холодильника остается открытой более 1 минуты.

Если дверь остается открытой в течение 4 минут или более, внутреннее освещение холодильной камеры начинает мигать. Частота выдачи сигнала предупреждения об открытой двери, а также включение или выключение внутреннего освещения зависят от того, как долго была открыта дверь.

Пример:
Если открыты двери холодильной камеры и камеры для приготовления льда

Время, в течение которого дверь оставалась открытой	1 минута	2 минуты	3 минуты	4 минуты	5 минут или более	60 минут или более
Сигнал	2 сигнала	3 сигнала	4 сигнала	Непрерывные длинные сигналы	Непрерывные короткие сигналы	
Внутреннее освещение	Включено			Мигает дважды в минуту		Выключено
Область индикации камеры	Индикация камеры, дверь которой открыта, мигает одновременно со звуковым сигналом.					



- Убедитесь, что двери плотно закрыты и между ними (а также между уплотнениями и за ящиками отсеков) нет посторонних предметов. (Проверяйте по меньшей мере один раз в месяц.)
- Все двери оснащены датчиком открытия и закрытия.
- Если дверь открыта в течение 60 минут, внутреннее освещение гаснет.





Когда звуковой сигнал не удастся отключить

Нажмите  и удерживайте в течение 5 секунд, чтобы отключить сигнал. Убедитесь, что двери закрыты. Если ошибку найти не удалось, требуется технический осмотр. Обратитесь в магазин, где Вы приобрели холодильник.

D Когда загорается этот значок

Когда загорается значок , холодильник находится в демонстрационном режиме. В этом режиме холодильник не вырабатывает холод. Обратитесь в магазин, где Вы приобрели холодильник, или отмените демонстрационный режим следующим образом.

Отмена демонстрационного режима

- 1 Дотроньтесь до , чтобы загорелся значок.
- 2 Держите дверь универсальной камеры открытой.
- 3 Одновременно дотроньтесь до ,  и  и удерживайте их в течение приблизительно пяти секунд (Вы услышите двойной сигнал).
- 4 Убедитесь, что значок  погас.

- Если он загорается снова, демонстрационный режим не был отменен.

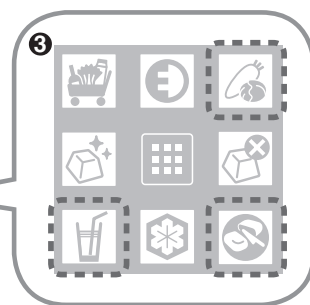



Более точный контроль температуры (режим точной настройки температуры)

Для холодильной камеры, морозильной камеры и универсальной камеры (режим заморозки) предусмотрено 19 уровней настройки температуры, а также 5 уровней настройки температуры для универсальной камеры (режим мягкой заморозки).

- В режиме точной настройки температуры индикация соответствующей камеры мигает приблизительно каждые 10 секунд.

■ Включение режима точной настройки температуры

- 1 Дотроньтесь до .
- 2 Дотроньтесь до  и удерживайте приблизительно 3 секунды или более (Вы услышите двойной сигнал).

Отмена настройки

Выполните описанную выше операцию.

- При сбросе настроек данный режим будет отменен.

■ Выполнение точной настройки температуры

Пример: Чтобы настроить температуру в холодильной камере на 1,2°C ниже значения «L» (когда для холодильной камеры используется настройка 5)



















- 1 Дотроньтесь до , чтобы выбрать камеру, для которой Вы хотите осуществить точную настройку температуры.

- 2 Дотроньтесь несколько раз до , чтобы точно задать значение температуры.

* Значения, приведенные справа, являются приблизительными. Температура может отличаться от значений, приведенных справа, в зависимости от условий хранения продуктов и частоты открывания дверей.

 обозначает мигающую индикацию.

Настройка температуры	Универсальная камера (режим мягкой заморозки)
1 	Приблизительно -5°C
2 	Приблизительно -6°C
3 	Приблизительно -7°C
4 	Приблизительно -8°C
5 	Приблизительно -9°C

Настройка температуры	Холодильная/морозильная камера	Универсальная камера (режим заморозки)
1 	Настройка «L» ▶ Стр. 23	Приблизительно -12°C ▶ Стр. 23
2	Приблизительно на 0,3°C ниже, чем «L»	Приблизительно на 2,4°C выше, чем «M»
3 	Приблизительно на 0,6°C ниже, чем «L»	Приблизительно на 2,1°C выше, чем «M»
4 	Приблизительно на 0,9°C ниже, чем «L»	Приблизительно на 1,8°C выше, чем «M»
5	Приблизительно на 1,2°C ниже, чем «L»	Приблизительно на 1,5°C выше, чем «M»
6 	Настройка между «L» и «M» ▶ Стр. 23	Приблизительно на 1,2°C выше, чем «M»
7 	Приблизительно на 0,9°C выше, чем «M»	Приблизительно на 0,9°C выше, чем «M»
8 	Приблизительно на 0,6°C выше, чем «M»	Приблизительно на 0,6°C выше, чем «M»
9 	Приблизительно на 0,3°C выше, чем «M»	Приблизительно на 0,3°C выше, чем «M»
10 	Настройка «M» ▶ Стр. 23	Приблизительно -15°C ▶ Стр. 23
11 	Приблизительно на 0,3°C ниже, чем «M»	Приблизительно на 0,3°C ниже, чем «M»
12 	Приблизительно на 0,6°C ниже, чем «M»	Приблизительно на 0,6°C ниже, чем «M»
13 	Приблизительно на 0,9°C ниже, чем «M»	Приблизительно на 0,9°C ниже, чем «M»
14 	Настройка между «M» и «H» ▶ Стр. 23	Приблизительно на 1,2°C ниже, чем «M»
15 	Приблизительно на 1,2°C выше, чем «H»	Приблизительно на 1,5°C ниже, чем «M»
16 	Приблизительно на 0,9°C выше, чем «H»	Приблизительно на 1,8°C ниже, чем «M»
17 	Приблизительно на 0,6°C выше, чем «H»	Приблизительно на 2,1°C ниже, чем «M»
18 	Приблизительно на 0,3°C выше, чем «H»	Приблизительно на 2,4°C ниже, чем «M»
19 	Настройка «H» ▶ Стр. 23	Приблизительно -18°C ▶ Стр. 23

Пристапуга к работе

Размещение продуктов внутри холодильника

Использование холодильника

Чистка

Поиск и устранение неисправностей

Технические характеристики

Пристапуга к работе

Размещение продуктов внутри холодильника

Использование холодильника

Чистка

Поиск и устранение неисправностей

- Настоящее изделие предназначено исключительно для использования на территории РФ и не может быть использовано в какой-либо другой стране. Сервисные услуги за пределами России недоступны.

	Детали	Количество
Холодильная камера	Автоматическая полка	1
	Складная полка	2
	Выдвижной отсек для охлаждения продуктов	1
	Емкость для воды (с фотокатализатором и фильтром свинца)	1
	Регулируемая полка (большая)	2
	Регулируемая полка (малая)	2
	Отсек для небольших предметов (верхний)	1
	Отсек для небольших предметов (нижний)	1
	Полка для яиц	1
	Полка для бутылок (большая)	1
	Полка для бутылок (малая)	1
	Приспособление для фиксации бутылок	2
Камера для приготовления льда	Лоток для льда	1
	Емкость для хранения льда	1
	Звукоизоляционный настил	1
	Приспособление для подачи льда	1
Универсальная камера	Универсальный отсек	1
	Алюминиевый лоток	1
Камера для овощей	Отсек для овощей	1
	Выдвижной отсек	1
Морозильная камера	Морозильный отсек (верхний)	1
	Морозильный отсек (нижний)	1
	Декоративная панель	1

НАПРЯЖЕНИЕ	1Ø	220 V~
ЧАСТОТА		50 Hz
ХЛАДАГЕНТ	R600a	86 g
ВЕС		125 kg
СИЛА ТОКА		1.1 A
ПОТРЕБЛЯЕМАЯ МОЩНОСТЬ ОТТАИВАНИЯ		236 W
НАГРЕВАТЕЛЬ ОТТАИВАТЕЛЯ		232 W
Общий объем		655 l
Полезный объем		474 l
КЛИМАТИЧЕСКИЙ КЛАСС		ST
Класс энергетической эффективности		A+
СТРАНА-ПРОИЗВОДИТЕЛЬ		ЯПОНИЯ

Поиск и устранение неисправностей

Сначала проверьте причины, описанные в данном разделе. Если проблему устранить не удастся, как можно скорее обратитесь в магазин, где Вы приобрели холодильник.

■ Вопросы, которые часто возникают на начальном этапе эксплуатации холодильника, а также в летние месяцы ■ Вопросы по эксплуатации и перемещению изделия

Холодильник совсем не охлаждает продукты!

- При первом включении холодильнику требуется некоторое время для выработки нужной температуры. В летние месяцы полное охлаждение внутренней части холодильника может занять до 24 часов.
- Включен ли значок **D** на панели управления?
→ Демонстрационное включение: ► **Стр. 32**
- Не отсоединена ли штепсельная вилка от сети питания, и не сработал ли прерыватель цепи?

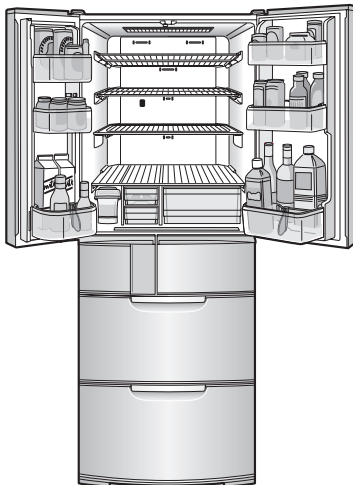

Панель управления отключается автоматически!

- Если в течение 30 секунд Вы не нажимаете ни на какие значки панели управления, индикация выключается. ► **Стр. 14**

Внешние стенки нагреваются!

- Внешние стенки холодильника могут значительно нагреваться (приблизительно до 50–60°C) сразу после его установки, а также в летние месяцы. Это происходит потому, что трубки, которые отводят тепло, предупреждая образование конденсата, расположены по бокам и в верхней части холодильника. Они необходимы для охлаждения продуктов, поэтому повышение температуры стенок не является неисправностью.
- Вращающаяся перегородка холодильной камеры оснащена нагревателем, препятствующим образованию конденсата, поэтому ее температура также может повышаться. ► **Стр. 6**
- Вентилятор, рассеивающий тепло, расположен в нижней части холодильника. От него может исходить теплый воздух.

От продуктов или льда исходит сильный запах!

- Чистите ли Вы емкость для воды и насос подачи воды по меньшей мере один раз в неделю? ► **Стр. 26–27**
- Не поместили ли Вы в холодильник продукты с сильным запахом, не упаковав их в герметичный контейнер? ► **Стр. 9**

Охлаждение продуктов

Проблема	Что следует проверить	Пояснение и способ устранения
В холодильной камере и в камере для овощей замораживаются продукты	1 Не установлена ли температура на панели управления на значение «Н»?	Установите температуру на значение «М». Температура временно снизится в зависимости от настройки. ► Стр. 22–23
	2 Не хранятся ли в задней части полки продукты, которые содержат много влаги?	Напитки и продукты, которые содержат много воды, например тофу, овощи и фрукты, следует располагать в передней части полки.
	3 Не составляет ли температура окружающей среды 5°C или менее?	Возможно, Вам удастся не допустить заморозки продуктов, установив настройку температуры холодильной камеры и камеры для овощей на значение «L». ► Стр. 22–23
	4 Верно ли установлена трубка подачи воды?	Если она установлена неверно или если между деталями имеются зазоры вследствие попадания посторонних предметов, продукты в холодильной камере могут заморозить из-за воздействия холодного воздуха, поступающего в обратном направлении.
Продукты в универсальной камере тают	1 Прошло ли достаточно времени после настройки температуры или установки изделия?	Для должного охлаждения продуктов холодильнику необходимо время. Подождите по меньшей мере 30 минут, прежде чем помещать продукты в холодильник.
	2 Не застряли ли продукты в верхней части камеры?	Оставьте зазор в верхней части камеры, чтобы холодный воздух мог в нее поступать.
	3 Не соприкоснулись ли горячие продукты с другими продуктами?	Замороженные продукты могут оттаять в случае соприкосновения с горячими продуктами.
	4 Задействовали ли Вы глубокую заморозку, поместив в холодильник горячие продукты?	Задействуйте глубокую заморозку, положив в холодильник горячие продукты. Продукты быстро остынут.
	5 Вы хранили мороженое или замороженные продукты в режиме нормальной заморозки «L» или «M»?	Установите режим нормальной заморозки на «Н». ► Стр. 22–23
	6 Не включен ли режим экономии энергии для универсальной камеры?	Отмените режим экономии энергии. ► Стр. 24
Продукты охлаждаются недостаточным образом	1 Не установлена ли температура для данной камеры на «L»?	Установите температуру на значение «M» или «Н». ► Стр. 22–23
	2 Достаточно ли времени прошло с момента установки?	Для выработки необходимой температуры холодильнику требуется от 4 до 5 часов, а в летние месяцы для полного охлаждения может потребоваться 24 часа или более.
Холодильник производит недостаточное количество льда	3 Нет ли препятствий для рассеивания тепла? Убедитесь что со всех сторон холодильника имеется зазор, а сам холодильник не подвергается воздействию прямых солнечных лучей.	Убедитесь, что холодильник установлен надлежащим образом. ► Стр. 6
	4 Нет ли препятствий для потока холодного воздуха? Не открываете ли Вы двери холодильника часто, и не имеют ли место случаи неплотного прилегания дверей?	Проверьте количество продуктов в холодильнике, а также убедитесь, что двери прилегают достаточно плотно.
Лед тает	5 Не включен ли режим экономии энергии для универсальной камеры или камеры для приготовления льда?	Отмените режим экономии энергии. ► Стр. 24

Пристапупая к работе

Размещение продуктов внутри холодильника

Использование холодильника

Чистка

Поиск и устранение неисправностей

Поиск и устранение неисправностей (продолжение)

Приступая к работе

Размещение продуктов внутри холодильника

Использование холодильника

Чистка

Поиск и устранение неисправностей



Приготовление льда

Проблема	Что следует проверить	Пояснение и способ устранения
Не удается приготовить лед Вода в емкости остается на том же уровне	1 Достаточно ли времени прошло с момента установки?	Для выработки необходимой температуры холодильнику требуется от 4 до 5 часов с начала эксплуатации, а в летние месяцы может потребоваться 24 часа или более, чтобы холодильник смог производить лед.
	2 Верно ли установлен лоток?	Установите рычаг фиксации лотка для льда в надлежащее положение и проверьте правильность установки лотка для льда. ► Стр. 26
	3 Верно ли установлены на емкость для воды насос подачи воды и трубка емкости для воды?	Установите их надлежащим образом на емкость для воды. (Кроме того, убедитесь, что отверстие трубки емкости для воды надлежащим образом закреплено в емкости для воды.) ► Стр. 27
	4 Верно ли установлена трубка подачи воды возле держателя емкости для воды?	Если она установлена неверно или если между деталями имеются зазоры вследствие попадания посторонних предметов, холодильник не сможет приготовить лед, поскольку холодный воздух будет поступать в обратном направлении. ► Стр. 26
	5 Не остались ли в емкости для хранения льда продукты, приспособление для подачи льда или другие предметы?	Согласно показаниям датчика емкость для хранения льда заполнена. Извлеките продукты или другие предметы из емкости для хранения льда. Кроме того, равномерно распределите лед по емкости для хранения льда до ее передней стенки.
	6 Не отключен ли режим приготовления льда?	Включите режим приготовления льда. ► Стр. 17
	7 Не настроена ли камера для приготовления льда на режим экономии энергии?	Отключите режим экономии энергии, а затем настройте камеру для приготовления льда на режим обычного приготовления льда или режим быстрого приготовления льда. ► Стр. 24
	8 Достаточно ли воды в емкости для воды? Не наклонен ли холодильник?	Количество кубиков льда в одной партии может быть уменьшено. Долейте воду в емкость для воды. ► Стр. 13
Кубики льда мелкие или сморщенные	1 Не находился ли лед внутри емкости для хранения льда долгое время?	Если лед длительное время остается в емкости для хранения льда, кубики льда могут срастись или уменьшиться в размере (в результате испарения).
	2 Не настроена ли камера для приготовления льда на режим экономии энергии?	Отмените режим экономии энергии. ► Стр. 24

Глубокая заморозка

Продукты, подвергнутые заморозке в режиме supercool freezing потеряли вкус	1 Настроили ли Вы холодильник на supercool freezing?	Настройте холодильник на режим supercool freezing. ► Стр. 19
	2 Не находятся ли продукты, которые Вы хотите подвергнуть заморозке supercool freezing, в верхней части универсальной камеры, и не перекрыты ли они другими продуктами?	Температура продуктов определяется инфракрасным датчиком. Уложите предназначенные для заморозки supercool freezing продукты таким образом, чтобы они были расположены горизонтально и поверх других продуктов в универсальной камере. ► Стр. 21
	3 Много ли времени прошло после изменения настройки универсальной камеры на мягкую заморозку?	Установите настройку универсальной камеры на мягкую заморозку, а затем, когда температура стабилизируется (приблизительно через 2 часа), включите режим supercool freezing заморозки. ► Стр. 19

Двери и панель управления

Двери открываются легко Двери не закрываются	1 Не соприкасается ли дверь с продуктами или с каким-либо отсеком? Не перегружен ли холодильник продуктами?	Укладывайте продукты таким образом, чтобы дверь при закрытии не соприкасалась с ними.
	2 Не упал ли какой-либо предмет за выдвижной отсек, и не находится ли шнур питания или другой предмет между корпусом холодильника и его дверью?	Удалите посторонние предметы. Убедитесь, что движению двери не мешают продукты, шнуры питания или пластиковые пакеты.
	3 Установлен ли холодильник на ровной поверхности? Соприкасаются ли регулируемые опоры с полом?	Опустите регулируемые опоры, чтобы несколько приподнять переднюю часть холодильника – тогда двери будут легче закрываться. ► Стр. 7
Звучит сигнал предупреждения об открытой двери Внутреннее освещение гаснет На панели управления мигает индикация одной из камер	1 Не открыта ли какая-либо дверь?	Закройте эту дверь. Если одна из дверей открыта, сигнал предупреждения звучит каждую минуту; если же дверь открыта в течение 4 минут, сигнал звучит непрерывно. ► Стр. 32 Если сигнал продолжает раздаваться даже после того, как Вы закрыли дверь, то, чтобы отключить сигнал, нажмите значок  и удерживайте в течение 5 или более секунд. Требуется технический осмотр. Обратитесь в магазин, где Вы приобрели холодильник.
	2 Не открыта ли наружу вращающаяся перегородка холодильной камеры?	Открыв двери холодильника, проверьте положение вращающейся перегородки.
Панель управления не отвечает на команды	1 Не горит ли значок  .	Выключите защиту от доступа детей. ► Стр. 31
	2 Возможно, панель управления или Ваши пальцы влажные или запачканные?	Удалите загрязнение и вытрите насухо пальцы и панель управления.
	3 Не используете ли Вы перчатки, и не наклеен ли на палец бактерицидный пластырь?	Дотроньтесь до панели управления непосредственно самим пальцем.

	Проблема	Что следует проверить	Пояснение и способ устранения
Двери и панель управления	Панель управления не отвечает на команды (продолжение)	4 Вы пытаетесь нажимать на значки панели управления ногтем или острым предметом?	Дотроньтесь до панели управления непосредственно самим пальцем.
		5 Дотрагиваетесь ли Вы точно до нужного значка?	Дотроньтесь до центра значка.
		6 Остались ли уплотнения и пленка на панели управления?	Удалите уплотнения и пленку.
	Панель управления реагирует без нажатия	1 Нет ли перед панелью управления полотенце, пластиковых пакетов, бумаги и т. д.?	Уберите полотенца, пластиковые пакеты, бумагу и т. д.
	Некоторые значки не загораются	1 Не включен ли режим экономии энергии для той или иной камеры?	Значки, которыми Вы не можете воспользоваться в режиме экономии энергии, отключены. ► Стр. 25
Звуки	Громкие шумы Раздражающие шумы (эти шумы не свидетельствуют о нарушениях в работе изделия)	1 Шум внезапно становится громче, и его характер меняется.	Сразу после установки, в жаркую погоду, при частом открытии и закрытии дверей, при быстром охлаждении большого количества продуктов, а также в других аналогичных ситуациях холодильник начинает работать в режиме высокой производительности, чтобы обеспечить значительную охлаждающую мощность.
		2 Периодически слышен дребезжащий или скрипящий звук (с интервалом в 1–2 часа).	Это звук автоматического генератора льда. Даже если емкость для воды пуста, автоматический генератор льда и насос издают звуки приблизительно каждые 100 минут.
		3 После включения питания может быть слышно постукивание или скрип при отключенном режиме приготовления льда (с интервалом в 1–2 часа).	Этот звук издается при проверке работы автоматического генератора льда. Данная проверка проводится даже при отключенном режиме приготовления льда.
		4 При закрытии двери слышен свистящий звук.	Этот звук издается при запуске двигателя вентилятора.
		5 Иногда слышен звук текущей, бурлящей или льющейся воды.	Этот звук издается при циркуляции хладагента (газа).
		6 Иногда после открытия двери из внутренней части холодильника доносится постукивание или звук падающих капель.	Это происходит из-за расширения пластиковых деталей под воздействием теплого воздуха, который попадает внутрь холодильника.
		7 Иногда слышен гудящий звук.	Этот звук возникает при работе заслонки, регулирующей поток воздуха.
		8 При открывании двери морозильной камеры слышно тихое урчание.	Этот звук возникает при движении воздуха через охлаждающий вентилятор.
Другие вопросы	На внешних стенках и внутри холодильника образуется конденсат В морозильной камере образуется иней На пол стекают капли воды	1 Не открываете ли Вы двери холодильника слишком часто, и не имеют ли место случаи неплотного прилегания дверей?	Если содержащаяся в воздухе влага охлаждается, она образует конденсат. Даже если дверь холодильника только лишь приоткрыта, это может привести к образованию инея или конденсата, а также к стеканию капель воды на пол.
		2 Не высока ли влажность воздуха, и не идет ли, например, дождь?	В подобных случаях может временно образовываться конденсат. Протрите поверхность сухой тканью. Наличие конденсата может привести к образованию инея в морозильной камере. Пожалуйста, сведите к минимуму время, когда двери остаются открытыми.
	В камере для овощей образуется иней и конденсат	В зависимости от количества и типа овощей, хранящихся в этой камере, исходящая от них влага может приводить к образованию инея или конденсата на стенках отсеков. В случае образования конденсата его следует удалять сухой тканью. Если конденсат доставляет Вам неудобства, заворачивайте овощи в пищевую пленку.	
	Замерзла вода в емкости для воды или в трубке подачи воды	1 Плотно ли установлены на емкость для воды трубка подачи воды и трубка емкости для воды? Нет ли между емкостью для воды и трубкой подачи воды постороннего предмета?	Если детали установлены неверно или если между ними имеются зазоры вследствие попадания посторонних предметов, холодный воздух будет поступать в обратном направлении, что может привести к заморозке продуктов. ► Стр. 26
		2 Не упал ли какой-либо продукт, пластиковый пакет или другой предмет за отсек камеры для приготовления льда или морозильной камеры?	Продукты могут замерзнуть, поскольку холодный воздух поступает в обратном направлении. Удалите посторонние предметы.
	Емкость для воды или трубка подачи воды нагрелись	Они могут нагреться из-за работы нагревателя, препятствующего замерзанию воды. Это не является неисправностью.	
	Помехи мешают работе телевизора и других приборов	1 Не установлен ли холодильник вблизи электронного прибора, например телевизора?	Установите холодильник на достаточном расстоянии от электронных приборов, например телевизора.
2 Не подключен ли холодильник к сетевой розетке, которая находится вблизи входного отверстия антенного кабеля?		Рекомендуем использовать отдельную сетевую розетку. Если на штепсельной вилке не предусмотрен контакт заземления, подсоедините заземляющий провод.	

Памятка

Памятка

- Настоящее изделие предназначено исключительно для использования в на территории Российской Федерации и не может быть использовано в какой-либо другой стране. Сервисные услуги за пределами России недоступны.
- Для изоляции в данном холодильнике используется легковоспламеняющийся пенообразующий газ. При необходимости утилизировать изделие, пожалуйста, воспользуйтесь услугами специализированной компании по утилизации бытовой техники. Пожалуйста, соблюдайте соответствующие правила, действующие в Вашей стране.
- Данное изделие не предназначено для использования детьми или лицами с ограниченными возможностями без надлежащего присмотра.
- Чтобы дети не играли с данным изделием, они должны находиться под присмотром взрослых.
- **ОСТОРОЖНО!** Не используйте механические или другие устройства для ускорения процесса размораживания – за исключением устройств, рекомендованных производителем.
- **ОСТОРОЖНО!** Не используйте электроприборы внутри камер для хранения продуктов – за исключением электроприборов, рекомендованных производителем.
- Данная продукция сертифицирована согласно требованиям Таможенного Союза. Сертификат соответствия ТС RU C-JP.AЯ46.B.63117 № 0096455, от 04.04.2014 выдан органом по сертификации «РОСТЕСТ-Москва», аттестат рег. № РОСС RU.001.10АЯ46, Росаккредитация, 07.05.2013. Сертификат действителен до 03.04.2019.
- Год и месяц производства смотри внутри холодильного отделения.
- **ОСТОРОЖНО!** Если контур циркуляции хладагента поврежден, не используйте вблизи изделия электрические приборы или открытый огонь; кроме того, откройте окно и проветрите помещение. Затем обратитесь в магазин, где Вы приобрели данное изделие, в Mitsubishi Electric или в авторизованный сервисный центр.
- В данном холодильнике используется легковоспламеняющийся хладагент (R600a: изобутан).
- Холодильная система, расположенная внутри изделия и на его задней панели, содержит хладагент. Не допускайте контакта острых предметов с элементами холодильной системы.
- Не блокируйте отверстия, расположенные на панелях холодильника.
- Если Вы передаете данное изделие третьему лицу с целью его использования или транспортировки, перемещения в пункт утилизации или в другое место, то данную инструкцию по эксплуатации следует всегда передавать вместе с изделием.
- По окончании производства холодильников этой модели мы будем обеспечивать выпуск к нему запасных частей в течение 7 лет. Запасные части необходимы для проведения ремонта и технического обслуживания изделия.

СТРАНА-ПРОИЗВОДИТЕЛЬ : ЯПОНИЯ

Уполномоченное производителем лицо / Импортёр : **Филиал ЗАО «Мицубиси Электрик Юроп Б.В.» (Нидерланды) г.Москва**
 Россия, 1150546 Москва, Космодамианская наб. 52, стр.3
 тел. +7 495 721 -2070; прямой +7 495 721-1112
 Факс: + 7 495 721-2071
 E-mail: используйте форму обратной связи на www.mitsubishielectric.ru

Производитель : **MITSUBISHI ELECTRIC CORPORATION**

