



РУКОВОДСТВО
ПОЛЬЗОВАТЕЛЯ

ХОЛОДИЛЬНИК И МОРОЗИЛЬНАЯ КАМЕРА

Перед началом работы с прибором внимательно прочитайте данное руководство и держите его постоянно под рукой.

RU РУССКИЙ



MFL70407903
Rev.00_021218

www.lg.com

Copyright © 2018 LG Electronics Inc. Все права защищены.

СОДЕРЖАНИЕ

В данном руководстве могут встречаться изображения или материалы, не относящиеся к купленной вами модели.

Производитель может вносить изменения в содержание руководства.

ТЕХНИКА БЕЗОПАСНОСТИ	3
Важные указания по технике безопасности.....	3
РУКОВОДСТВО	13
Отсеки.....	13
Замечания по перемещению и транспортировке.....	14
Замечания по установке.....	14
Размеры и зазоры.....	15
Температура окружающей среды.....	15
Снятие двери.....	16
Регулировка высоты двери.....	18
Регулировка наклонного устройства.....	20
Подключение линии подачи воды.....	20
ЭКСПЛУАТАЦИЯ	22
Детали и функции.....	22
Примечания по эксплуатации.....	26
Панель управления.....	28
Дополнительное пространство (дополнительно).....	30
Центральная планка.....	30
Функция InstaView.....	31
Door в Door (дополнительно).....	31
Подвижная корзина (дополнительно).....	32
Зона свежести (дополнительно).....	32
Диспенсер для воды и льда.....	33
Автоматический льдогенератор.....	33
Извлечение корзины для льда.....	34
ИНТЕЛЛЕКТУАЛЬНЫЕ ФУНКЦИИ	35
Использование приложения LG SmartThinQ.....	35
Использование функции Smart Diagnosis™.....	37
ТЕХНИЧЕСКОЕ ОБСЛУЖИВАНИЕ	38
Примечания по очистке устройства.....	38
Очистка полок.....	39
Очистка ящика для овощей.....	39
Очистка корзины холодильника/морозильника.....	40
Очистка дверцы в дверце.....	41
Очистка поддона/ящика морозильника.....	42
Очистка диспенсера воды.....	42
Замена водяного фильтра.....	43
ПОИСК И УСТРАНЕНИЕ НЕИСПРАВНОСТЕЙ	44

Следующие рекомендации по технике безопасности призваны предотвратить непредвиденные риски и ущерб, вызванный небезопасной либо неверной эксплуатацией изделия. Рекомендации делятся на две категории: **ОСТОРОЖНО** и **ВНИМАНИЕ** (см. ниже).

 Этим символом помечены действия, связанные с повышенной опасностью. Внимательно прочтите соответствующий текст и следуйте инструкциям, чтобы избежать риска.

 **ОСТОРОЖНО!**

Означает, что несоблюдение инструкций может привести к серьезной травме или смерти.

 **ВНИМАНИЕ!**

Означает, что несоблюдение инструкций может привести к легкой травме или к поломке изделия.

Важные указания по технике безопасности

 **ОСТОРОЖНО!**

Чтобы снизить опасность пожара, удара током или получения травм при использовании изделия, необходимо принять следующие основные меры предосторожности.

Дети в доме

- Изделие не предназначено для использования лицами (включая детей) со сниженными физическими или умственными способностями, болезнями органов чувств, недостаточным опытом и знаниями. Указанные категории должны использовать изделие после обучения и под присмотром лица, ответственного за их безопасность. Не позволяйте детям играть с изделием.

- Если изделие оснащено замком (только для некоторых стран), держите ключ в недоступном для детей месте.

Установка

- Для безопасной транспортировки данного устройства требуются два человека или более.
- Убедитесь в том, что розетка была должным образом заземлена, а контакт заземления на кабеле питания был не поврежден и имелся в наличии. Более подробные сведения можно получить в центре поддержки клиентов компании LG Electronics.
- Изделие снабжено шнуром электропитания с жилой заземления оборудования и вилкой с заземляющим контактом. Вилку следует подключать к правильно установленной и заземленной согласно местным нормам и правилам розетке.
- В случае повреждения кабеля питания или ослабления гнезда розетки не используйте кабель питания и свяжитесь с авторизованным сервисным центром.
- Не подключайте устройство к многорозеточному переходнику, который не имеет кабеля питания (установленного). Несоблюдение этого требования может привести к пожару.
- Не вносите изменения и не удлиняйте кабель питания.

- Не допускайте использования удлинителей или двойных переходников. Устройство должно быть подсоединено к отдельной линии питания с отдельным предохранителем.
- Не используйте неправильно заземленные портативные розетки-разветвители. Правильно заземленная портативная розетка-разветвитель должна иметь допустимую нагрузку по току, соответствующую номинальной или превышающую ее. Используйте розетку-разветвитель только для данного устройства. Несоблюдение этих инструкций может привести к поражению электрическим током или пожару из-за нагревания розетки-разветвителя. При срабатывании автоматического выключателя питание может быть отключено.
- Установите устройство в месте со свободным доступом к розетке электропитания.
- Соблюдайте осторожность и не допускайте, чтобы вилка электропитания была направлена вертикально или чтобы холодильник касался вилки питания.
- Установите устройство на ровный прочный пол.
- Не устанавливайте устройство в местах с высокой влажностью или большим количеством пыли. Не устанавливайте и не храните устройство вне помещений или в местах, подверженных прямому воздействию погодных условий (прямой солнечный свет, ветер, дождь или температура ниже нуля градусов).
- Не устанавливайте устройство в местах с прямым воздействием на него солнечных лучей или теплого воздуха от нагревательных приборов (газовых плит, обогревателей).
- Не подвергайте заднюю часть устройства воздействиям такого типа во время установки.
- Соблюдайте осторожность, чтобы не уронить дверцу устройства при сборке или разборке.
- Соблюдайте осторожность, чтобы не пережать, передавить или повредить кабели питания во время установки или снятия дверцы устройства.
- Не подключать адаптер-штекер или другие принадлежности к разъему электропитания.

Эксплуатация

- Не используйте устройство в каких-либо целях (хранение или перевозка медикаментов, экспериментальных материалов), отличающихся от хранения продуктов в домашних условиях.
- Если устройство залило водой, отсоедините вилку электропитания и свяжитесь с центром поддержки клиентов компании LG Electronics.
- Отсоединяйте вилку питания от розетки во время сильной грозы, а также в том случае, если планируете прекратить эксплуатацию холодильника на длительное время.
- Не прикасайтесь к вилке электропитания или кнопкам управления устройством мокрыми руками.
- Не перегибайте шнур питания слишком сильно и не помещайте на него тяжелые предметы.
- Если вода попадает на электрические компоненты устройства, вытащите вилку питания из розетки и свяжитесь с центром поддержки клиентов компании LG Electronics.
- Не суйте руки или металлические предметы в зону, откуда идет холодный воздух, под крышку или к решетке сзади, откуда выходит тепло.
- Не допускайте чрезмерных усилий или ударов по задней крышке устройства.
- Не помещайте животных внутрь изделия.
- Если поблизости находятся дети, будьте осторожны при открытии или закрытии дверцы устройства. Случайный удар дверцей может привести к травме ребенка.
- Следите за тем, чтобы дети не оказались запертыми внутри устройства. Ребенок, оказавшийся запертым внутри устройства, может задохнуться.
- Не размещать тяжелые или хрупкие предметы, контейнеры, заполненные жидкостью, горючими веществами, воспламеняемые предметы (такие как свечи, лампы и т.д.) или нагревательные приборы (такие как печи, обогреватели и т.д.) на прибор.

- В случае утечки газа (изобутана, пропана, природного газа и т. п.) не прикасайтесь к устройству или к вилке электропитания и немедленно проветрите помещение. В качестве хладагента в данном устройстве используется максимально экологичный газ (изобутан, R600a). Несмотря на то, что объем используемого газа незначительный, этот газ является горючим. Искрообразование при утечке газа во время транспортировки, установки или эксплуатации устройства может вызвать возгорание, взрыв или стать причиной травм.
- Не используйте и не храните воспламеняющиеся или горючие вещества (эфир, бензол, спирт, химические реагенты, сжиженную пропан-бутановую смесь, горючие спреи, средства от насекомых, освежитель воздуха, косметические средства и т. д.) вблизи устройства.
- Немедленно отключите питание и свяжитесь с центром поддержки клиентов компании LG Electronics в случае обнаружения необычных звуков, неприятного запаха или дыма в устройстве.
- Питьевая вода заливается только в льдогенератор или водяной бачок диспенсера.

Обслуживание

- Отсоедините кабель питания перед очисткой устройства или заменой лампы внутреннего освещения (при ее наличии).
- После полного удаления влаги и пыли аккуратно вставьте вилку электропитания в розетку.
- Никогда не отключайте вилку электропитания из розетки, потянув за кабель питания. Обязательно надежно удерживайте вилку в руках и извлекайте ее из розетки, не допуская перекосов.
- Не распылять воду или воспламеняемые вещества (зубная паста, спирт, растворитель, бензол, воспламеняемые жидкости, абразивы и т.д.) внутри или снаружи прибора для его чистки.
- Не проводите очистку устройства с использованием щеток, ткани или губок с грубой или металлической поверхностью.

- К разборке, ремонту и модификации изделия допускаются только уполномоченные специалисты центра поддержки клиентов компании LG Electronics. Свяжитесь с центром поддержки клиентов компании LG Electronics, если вы переместили или установили устройство в новое место.
- Не используйте фен для сушки волос для испарения влаги внутри устройства, а также не используйте ароматические свечи для избавления от неприятного запаха внутри устройства.
- Не используйте механические устройства и другие средства, кроме рекомендованных производителем.

Утилизация

- При утилизации устройства снимите уплотнитель двери, оставьте полки и лотки на своих местах и не допускайте детей к устройству.
- Утилизируйте упаковочные материалы (например, пластиковые пакеты и пенопласт) в местах, недоступных для детей. Упаковочные материалы могут стать причиной удушья.

Техническая безопасность

- Не допускайте наличия препятствий у вентиляционных отверстий в корпусе устройства или во встроенных системах.
- Не используйте электрические приборы внутри отсеков для хранения продуктов устройства, если они не рекомендованы производителем.
- Хладагент и изолирующий газ, используемые в устройстве, должны утилизироваться в соответствии со специальными процедурами. Перед их утилизацией проконсультируйтесь со специалистом по техническому обслуживанию или другим специалистом с достаточной квалификацией.

- Данное устройство содержит небольшое количество изобутанового хладагента (R600a) — природного газа, соответствующего требованиям по охране окружающей среды, но горючего. При транспортировке и установке устройства соблюдайте осторожность, чтобы не повредить элементы охлаждающего контура устройства.
- Утечки хладагента из патрубков могут привести к возгоранию или взрыву.
- При обнаружении утечки не допускайте использования открытого пламени или потенциальных источников воспламенения, в течение нескольких минут проветрите комнату, в которой установлено устройство. В целях предотвращения образования огнеопасной смеси газа и воздуха при утечке в охлаждающем контуре, размер комнаты, в которой установлено устройство, должен соответствовать количеству используемого хладагента. Площадь комнаты должна составлять 1 кв. м на каждые 8 грамм хладагента R600a внутри устройства.
- Количество хладагента в вашем конкретном устройстве указано на табличке с паспортными данными внутри устройства.
- Никогда не включайте устройство с признаками повреждений. При наличии сомнений в исправности устройства обратитесь к местному дилеру.
- Данное устройство предназначено только для домашнего использования или аналогичных областей применения. Устройство не должно использоваться в коммерческих целях, на предприятиях общественного питания или на средствах передвижения, таких как трейлеры или яхты.
- Не храните взрывоопасные вещества, например баллоны с аэрозолем, содержащим воспламеняющиеся компоненты, внутри устройства.

⚠ ВНИМАНИЕ!

Чтобы уменьшить риск незначительной травмы, неисправности или повреждения продукта или имущества при использовании этого продукта, соблюдайте основные меры предосторожности, включая следующие.

Установка

- Не наклоняйте и не кантуйте устройство при транспортировке.
- Следите за тем, чтобы никакие части тела, например руки или ноги, не застряли при перемещении прибора.

Эксплуатация

- Не касайтесь замороженных продуктов или металлических деталей в морозильной камере мокрыми или влажными руками. Это может вызвать обморожение.
- Не ставьте стеклянные контейнеры, бутылки или банки (особенно содержащие газированные напитки) в морозильную камеру или на полки, где они будут подвергаться воздействию минусовых температур.
- Закаленное стекло на передней стенке дверцы устройства или на полках может быть повреждено в результате ударного воздействия. Если стекло повреждено, не прикасайтесь к нему руками, так как существует угроза получения травмы.
- Не кладите тяжелые предметы на дверцу в двери.
- Не используйте дверцу в качестве разделочной доски, старайтесь не поцарапать ее острым инструментом, поскольку это приведет к поломке устройства.
- Запрещается висеть на двери устройства, камере хранения, полках и дверце в основной двери, а также забираться на них.
- Не храните излишнее количество бутылок с водой или контейнеров для салатов в лотках в дверце. Лоток может поломаться, а вы можете удариться рукой о расположенные рядом предметы и получить травму.

- Не допускайте беспорядка при хранении продуктов в устройстве.
- Следите за тем, чтобы животные не грызли кабель питания или шланг подачи воды.
- Не прилагайте чрезмерных усилий при открывании/закрывании дверцы устройства.
- Если шарнир дверцы прибора поврежден или работает ненадлежащим образом, прекратите использование прибора и обратитесь в авторизованный сервисный центр.
- Соблюдайте осторожность, чтобы не повредить трубки контура циркуляции хладагента.
- Не помещайте электронные приборы (нагреватели или мобильные телефоны) внутрь устройства.
- Не выполняйте мойку холодных стеклянных полок или крышек с использованием теплой воды. Они могут треснуть от резкого перепада температур.
- Никогда не употребляйте в пищу замороженные продукты сразу после того, как они были извлечены из морозильной камеры.
- Не кладите руки в механическую часть автоматического льдогенератора, например в сосуд или диспенсер для льда.
- Не используйте для раздачи чашку из тонкого хрустала или фарфора.
- Не снимайте крышку автоматического льдогенератора. Прикосновение к любой механической детали автоматического льдогенератора может привести к получению травмы.
- Следите за тем, чтобы рука или нога не застряла после открывания или закрывания двери прибора.
- Не открывать двери прибора при открытой дверце в дверце, а также не открывать дверцу в дверце, когда открыта дверь прибора. Дверца в дверце может удариться о край прибора и повредиться.

Обслуживание

- Не устанавливайте полки в перевернутом положении. Полки могут упасть и стать причиной травм.
- Для удаления наледи из устройства свяжитесь с центром поддержки клиентов компании LG Electronics.
- На время продолжительного отключения питания удалите весь лед изнутри контейнера для хранения льда в морозильной камере.
- Подключите линию подачи воды (только подключаемые модели) только к источнику питьевой воды. В противном случае примеси в воде могут вызвать недомогание.

Отсеки

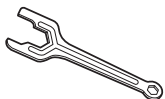
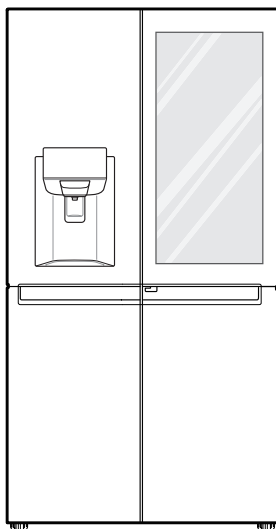

Гаечный ключ тип 1



Гаечный ключ тип 2



Руководство пользователя

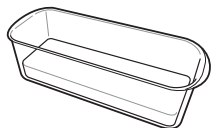

Лоток для яиц (дополнительно)



Кольцевая прокладка

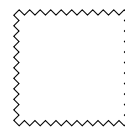

Ткань для очистки (дополнительно)



Водяной фильтр

- Внешний вид или состав компонентов устройства могут отличаться в разных моделях.

Замечания по перемещению и транспортировке

- Извлеките из устройства все продукты. Перед перевозкой устройства закрепите с помощью скотча все хрупкие части, такие как полки и ручка двери. В противном случае возможна поломка устройства.
- Извлеките вилку из розетки и повесьте на крючок в задней или верхней части устройства. В противном случае можно повредить вилку или поцарапать пол.
- При транспортировке устройство должно осторожно переноситься три и более человека. При падении устройства, вес которого очень велик, возможны травмы или поломка.
- При перевозке на большие расстояния устройство должно находиться в вертикальном положении. Оно может опрокинуться, что приведет к поломкам. Ни в коем случае не перевозите устройство в горизонтальном положении, поскольку при обратном подъеме нарушится циркуляция хладагента.

Замечания по установке

- Установите устройство на ровный прочный пол.
 - В случае установки устройства на неровном полу может возникнуть вибрация и шум; возможно падение и травмы. Кроме того возможно, что дверцы не будут плотно закрываться и при использовании внутрь попадет влага.
 - Если устройство наклонено вперед или назад, отрегулируйте передние ножки так, чтобы выровнять его. В особо сложных случаях придется положить на пол тонкие дощечки.
- Не допускайте установку холодильника рядом с источниками тепла, под прямыми солнечными лучами или во влажном месте.
- Подключите шнур питания (или вилку) к розетке. Не подключайте к этой же розетке другие устройства.
- После подключения шнура питания (или вилки) к розетке подождите два-три часа, затем загружайте продукты. Если положить их до того, как устройство полностью охладится, продукты могут испортиться.
- После установки прибора вставьте вилку в розетку. Перед перемещением и разбором прибора выньте вилку из розетки.

Размеры и зазоры

- Слишком малое расстояние между прибором и расположенными рядом предметами может привести к ухудшению охлаждающих возможностей и повышению энергопотребления. Обеспечьте расстояние не менее 50 мм до ближайших стен и иных предметов при установке изделия.

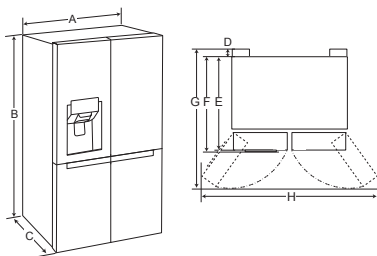

Тип	Глубина А	Глубина В
A	912 ММ	912 ММ
B	1797 ММ	1797 ММ
C	924 ММ	759 ММ
D	20 ММ	20 ММ
E	898 ММ	733 ММ
F	904 ММ	739 ММ
G	996 ММ	996 ММ
H	1637 ММ	1637 ММ

ПРИМЕЧАНИЕ

- Для определения типа устройства см. табличку внутри холодильной камеры.

Температура окружающей среды

- Устройство предназначено для работы в ограниченном диапазоне температур окружающей среды в зависимости от климатической зоны. Не используйте прибор при температуре, выходящей за допустимые пределы.
- Температура внутри прибора может меняться в зависимости от расположения прибора, температуры окружающей среды, частоты открывания двери и так далее.
- Климатический класс можно найти на этикетке.

Климатический класс	Диапазон температур окружающей среды, °С
SN (Субнормальный)	+10 - +32
N (Нормальный)	+16 - +32
ST (Субтропический)	+16 - +38
T (Тропический)	+16 - +43 / +10 - +43*

*Австралия, Индия, Кения

ПРИМЕЧАНИЕ

- Использование приборов, классифицированных в группы от SN до T, предусмотрено при температуре 10-43°С.

Снятие двери

Если потребуется переместить устройство через узкий проем, рекомендуется снять дверь.

⚠ ОСТОРОЖНО!

- Перед установкой или обслуживанием устройства отсоедините кабель питания, предохранитель или размыкатель. Несоблюдение данных указаний может привести к смерти, пожару или удару током.

Демонтаж левой дверцы холодильника

Линия подачи воды подключена к верхней правой части сзади устройства. Прижмите втулку к соединителю и отсоедините трубку подачи воды.

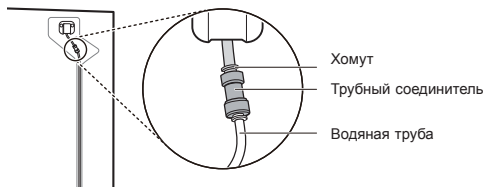

Демонтаж левой и правой дверцы холодильника

- 1 Откройте дверцу. Открутите винт крышки верхней петли (1) и снимите крышку петли (2).

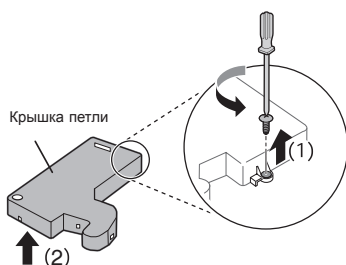

- 2 Нажмите на фиксатор разъема проводки и отсоедините разъем, потянув его в двух направлениях.

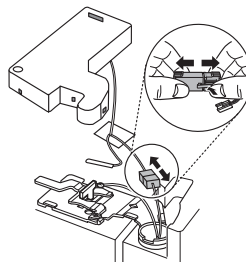

- 3 Поверните рычаг петли против часовой стрелки.

Поднимите верхнюю петлю из защелки петли.



⚠ ВНИМАНИЕ!

- При снятии верхней петли обязательно поддерживайте дверь, чтобы она не упала. Рекомендуется снимать и устанавливать дверь как минимум вдвоем.
- При подъеме петли без защелки будьте осторожны, чтобы дверца не упала вперед.
- Положите дверцу внутренней стороной вверх на нецарапающую поверхность.

- 4** Поднимите левую дверцу холодильника (1). В этот момент дверца должна быть поднята достаточно высоко для того, чтобы трубка подачи воды со спиральной пружиной (2) полностью освободилась.

<Левая дверца холодильника>

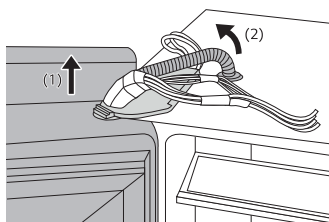

Поднимите верхнюю петлю, закрепленную между устройством и дверью, затем снимите ее.

<Правая дверца холодильника>

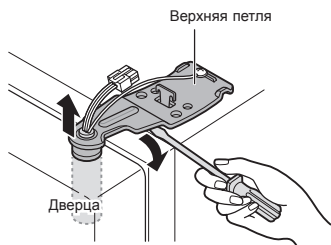

⚠ ВНИМАНИЕ!

- Поместите дверь на нецарапающую поверхность, развернув внутренней стороной вверх.

- 5** Поднимите дверцу со среднего стержня петли и снимите ее.

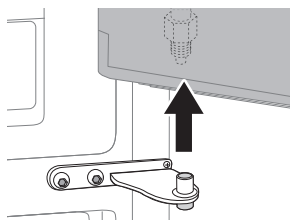

ПРИМЕЧАНИЕ

- При перемещении левой дверцы холодильника следите за тем, чтобы не повредить водяные трубки. Снятые дверцы положите на одеяло в безопасном месте.
- Если конец водяной трубки поврежден, его нужно обрезать, чтобы при установке не было утечки.

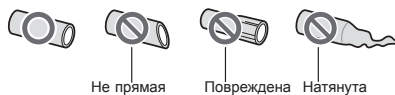

- Прижмите втулку к соединителю и аккуратно вставьте трубку подачи воды таким образом, чтобы была видна только одна линия. Слегка потяните трубку подачи воды, чтобы убедиться, что она вставлена плотно.

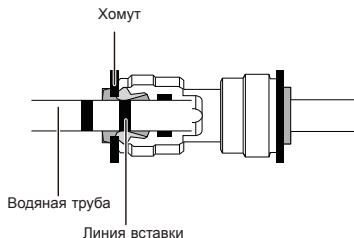

<Правильно>

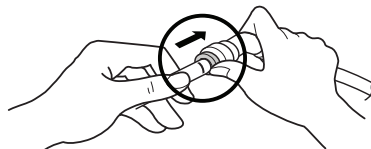

<Неправильно>

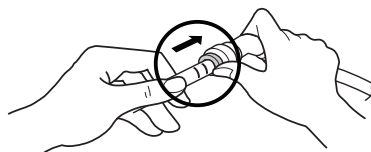

Установка дверей холодильника

После перемещения устройства через дверной проем установите дверь на место, выполнив процедуру в обратном порядке.

Демонтаж дверцы морозильника

- 1 Снимите два болта петли.

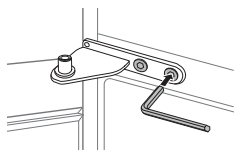

- 2 Поверните петлю, чтобы поднять поворотный конец так, чтобы дверцу можно было поднять и снять.

Поднимите дверцу с нижнего стержня петли и снимите ее.

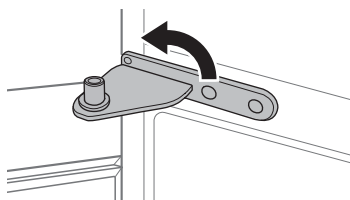

- 3 Снимите двери, подняв их с нижнего стержня петли.

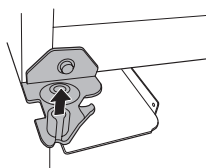

Нижняя петля

Установка дверей морозильника

После перемещения устройства через дверной проем установите дверь на место, выполнив процедуру в обратном порядке.

Регулировка высоты двери

Если дверца расположена слишком низко, поднимите ее и прикрутите к болту петли, как показано ниже, с помощью гаечного ключа и длинноносых плоскогубцев.

Регулировка дверцы холодильника

Левая дверца

Откройте дверь холодильника и воспользуйтесь гаечным ключом типа 1, чтобы вращать болт дверной петли, как показано на рисунке.

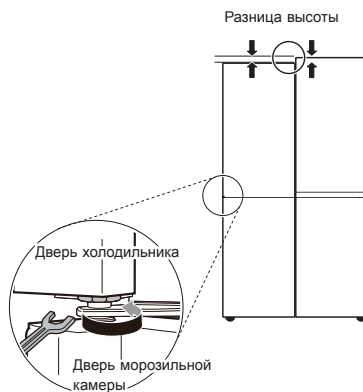

Правая дверца

Если дверца расположена слишком низко, поднимите правую дверцу вверх и используйте длинноносые плоскогубцы, чтобы вставить кольцевые пластины для выравнивания дверей относительно друг друга.

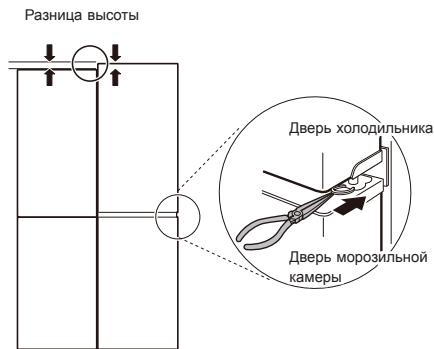

Регулировка дверцы морозильника

Если дверь установлена неровно, отрегулируйте неравномерную высоту следующим способом.

ПРИМЕЧАНИЕ

- Не изменяйте высоту двери более чем на 5 см, иначе стержень петли может выпасть.

* Ссылка

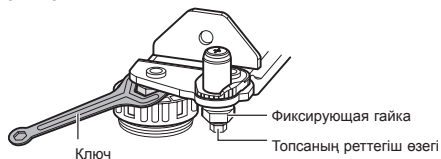

- 1 Отпустите фиксирующую гайку, поворачивая ее против часовой стрелки ключом на 19 мм.

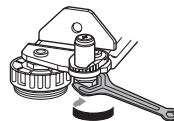

Чтобы отпустить гайку

- 2 Отрегулируйте разницу высоты двери устройства, поворачивая регулировочный стержень петли против или по часовой стрелке ключом на 8 мм.



Вниз

- 3 После выполнения регулировки двери устройства затяните крепежную гайку по часовой стрелке.

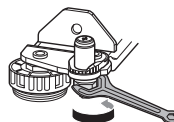

Чтобы затянуть гайку

Если вышеописанным способом не удастся отрегулировать высоту, сделайте это следующим образом.

Регулировка наклоненного устройства

Если дверь установлена неровно, отрегулируйте неравномерную высоту следующим способом.

ПРИМЕЧАНИЕ

- Не изменяйте высоту двери более чем на 5 см, иначе стержень петли может выпасть.

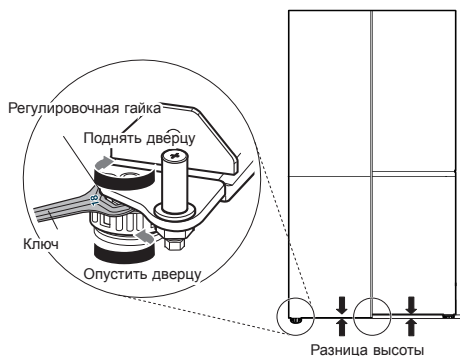

Откройте дверцу и используйте прилагаемый гаечный ключ типа 2, чтобы отрегулировать уровень нижней стороны с помощью гайки на регулируемой круглой ножке, как на рисунке ниже.

Подключение линии подачи воды

Аксессуары

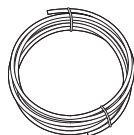

Водяная труба



Зажим



Трубный соединитель

Требования к подаче воды

Для работы диспенсера воды необходимо подключиться к источнику холодной воды с давлением от 138 до 827 кПа (1,4–8,4 кгс/см²). Если холодильник установлен в месте с низким давлением воды (ниже 138 кПа), можно установить подкачивающий насос для компенсации низкого давления.

Если к источнику холодной воды подключена фильтрующая система обратного осмоса, давление поступающей в систему воды должно быть не ниже 138–827 кПа (1,4–8,4 кгс/см²)

⚠ ОСТОРОЖНО!

- Перед подключением к линии подачи воды отключите устройство от розетки. В противном случае можно получить удар током.
- Подключайтесь только к линии подачи холодной воды. Невыполнение данного требования может привести к неполадке водяного фильтра. Гидроудар (резкое повышение давления воды в трубах) в бытовом водопроводе может привести к повреждению компонентов холодильника, утечке воды и затоплению.
- Подключение к подаче холодной воды должен осуществлять квалифицированный сантехник согласно местному законодательству и нормам качества воды.

ПРИМЕЧАНИЕ

- Гарантия на холодильник не распространяется на подключение к водопроводу.

Подключение к устройству

- 1 Отвинтите металлическую резьбовую гайку с фланцем в задней части устройства и наденьте на один конец водяной трубы.
- 2 Плотно вставьте водяную трубу во впускной клапан и затяните гайку с фланцем.

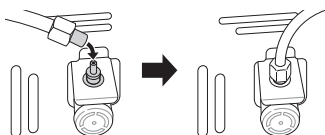

Подключение шланга к водопроводному крану

- 1 Вставьте водяную трубу в отверстие соединителя для крана, поставляемого в комплекте аксессуаров. В процессе надевания трубу нужно крепко держать.

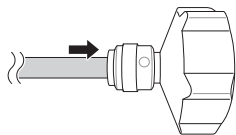

- 2 Убедитесь в том, что резиновая прокладка вставлена внутрь соединителя для крана перед тем, как закручивать его на водопроводный кран.

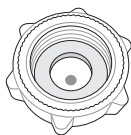

Проверка водяного соединения

- 1 Включите подачу воды и устройство. Внимательно проверьте все фитинги на наличие утечек из-за ненадежно соединенных шлангов.
- 2 Нажмите кнопку **Water Filter** и удерживайте ее нажатой 3 секунды. Значок замены фильтра перестанет светиться. Новый водяной фильтр активирован.
- 3 Поставьте чашку под диспенсер воды и убедитесь, что она течет в устройство.
- 4 Еще раз проверьте соединительную трубу и все соединения на утечки.
- 5 Водяной фильтр должен быть закреплен в удобном месте, чтобы он был легко доступен для замены.

Детали и функции

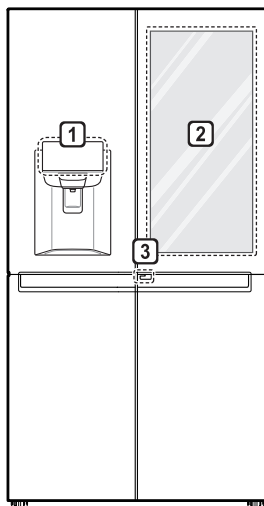

1 Панель управления

Отображает режимы льдогенератора и диспенсера, состояние фильтра воды.

2 Отсек InstaView с дверцей в дверце

Отсек InstaView с дверцей в дверце обеспечивает легкий доступ к часто используемым продуктам питания.

3 Рычаг Door в Door

Рычаг открывает Door в Door.

- Внешний вид или состав компонентов устройства могут отличаться в разных моделях.

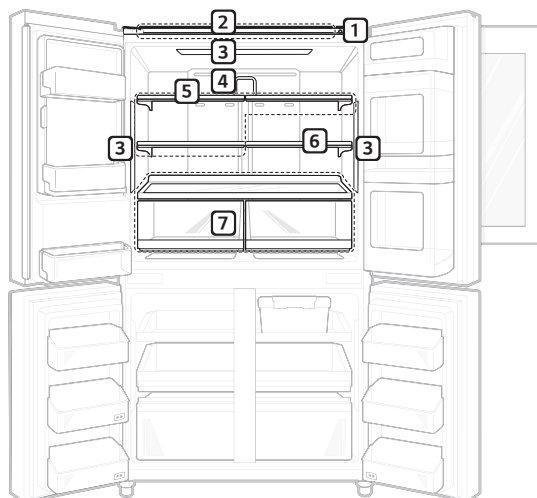

1 Блок системы диагностики Smart Diagnosis

Функция используется при обращении в пользовательский информационный центр LG Electronics. Она помогает точно диагностировать отклонения в работе устройства или поломки.

2 Звуковая Bluetooth-панель (дополнительно)

Можно подключить свое умное устройство к звуковой Bluetooth-панели. Дополнительную информацию см. в прилагаемом к устройству руководстве.

3 Светодиодная лампа

Светодиодные лампы внутри устройства включаются при открытии двери.

4 Hygiene Fresh (Функция Hygiene Fresh)

Данная функция сводит к минимуму количество бактерий внутри устройства и неприятный запах, который они вызывают.

5 Полки холодильника

На них хранятся охлажденные продукты и прочие предметы.

- Высоту полки можно отрегулировать, вставив ее в другой паз.
- Храните продукты с высоким содержанием влаги в передней части полки.
- Фактическое количество полок может отличаться на разных моделях.

6 Складная полка

Полка регулируется для удовлетворения индивидуальных потребностей хранения.

7 Ящик для овощей

Этот отдел предназначен для длительного хранения свежих фруктов и овощей.

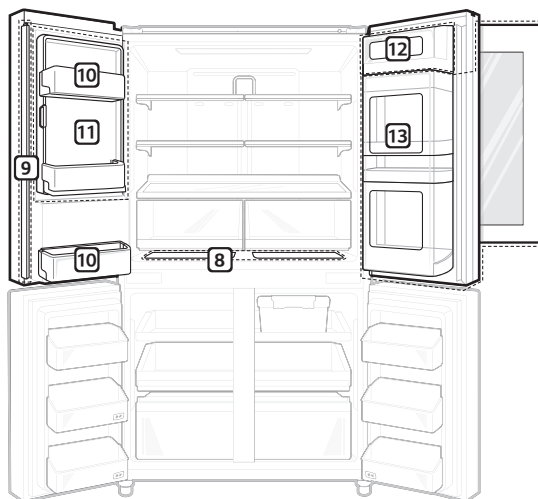

8 **Дополнительное пространство (дополнительно)**

Здесь можно хранить небольшие продукты, такие как сыр и ветчина.

9 **Центральная планка**

Она блокирует утечку холодного воздуха из холодильника.

10 **Лоток в дверце холодильника**

В этом отделе необходимо хранить охлажденные продукты в небольших пакетах, напитки или контейнеры с соусами.

11 **Автоматический льдогенератор**

Здесь автоматически изготавливается и хранится лед.

12 **Корзина для молочных продуктов**

Здесь можно хранить молочные продукты, такие как масло и сыр.

13 **Door в Door**

Здесь хранятся продукты, к которым требуется быстрый доступ, например напитки и закуски.

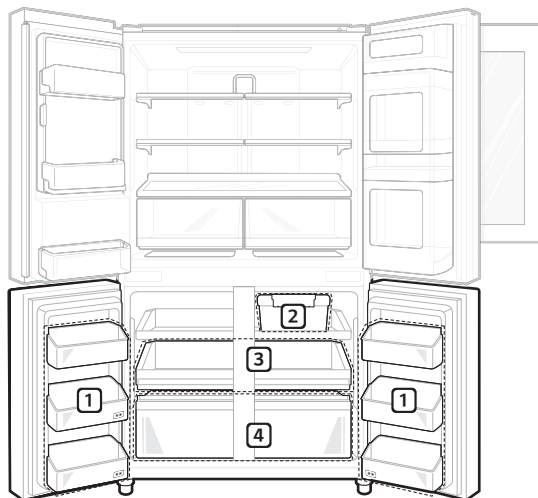

1 Отсек для замороженных продуктов

Здесь можно хранить небольшие пакеты с замороженными продуктами.

- Не храните в этих отсеках мороженое или продукты длительного хранения.

2 Зона свежести (дополнительно)

Этот отсек предназначен для длительного хранения свежих продуктов без смешивания запаха с другими хранящимися продуктами питания.

- Положите пищу в зону свежести и плотно закройте крышку.

3 Морозильный поддон

Здесь можно хранить замороженные продукты, например мясо, рыбу и мороженое.

- Скользящий поддон обеспечивает легкий доступ и удобство использования.

4 Ящик морозильной камеры

Данный контейнер предназначен для длительного хранения замороженных продуктов.

ПРИМЕЧАНИЕ

- 2-звездная секция (******): в отсеке или ящике можно непродолжительное время хранить мороженое и продукты при температуре от -12 до -18 °C.

Примечания по эксплуатации

- Не используйте резервуар диспенсера ни для чего, кроме чистой воды.
- Пользователи должны помнить о том, что наледь может образовываться в случае неполного закрытия дверцы, при избыточной влажности в летние месяцы или в случае частого открытия дверцы морозильной камеры.
- Следите за тем, чтобы между продуктами на полке и внутри лотка в дверце оставалось достаточное пространство, чтобы обеспечить полное закрытие дверцы.
- Открытая дверца способствует поступлению теплого воздуха в устройство и может стать причиной повышения внутренней температуры.
- Не открывайте и не закрывайте дверцу устройства слишком часто.
- Светодиодная лампа предназначена только для использования в бытовых электроприборах и не подходит для освещения жилых помещений.
- Если вы оставляете прибор выключенным в течение длительного периода времени, вытащите все продукты питания и отсоедините кабель. Очистите внутреннюю поверхность и оставьте двери слегка приоткрытыми во избежание появления плесени.

Рекомендации по энергосбережению

- Следите за тем, чтобы между хранящимися продуктами оставалось достаточно свободного места. Это позволит холодному воздуху циркулировать равномерно и сократит уровень энергопотребления.
- Помещайте горячие продукты на хранение только после их предварительного охлаждения для предотвращения отпотевания и образования наледи.
- При хранении бытового прибора в морозильном отсеке установите температуру ниже указанной на приборе.
- Не настраивайте температуру оборудования ниже необходимой. Для приготовления льда в обычных климатических условиях температуру морозильной камеры необходимо настроить на $-18\text{ }^{\circ}\text{C}$ или ниже.
- Не кладите продукты рядом с установленным в холодильной камере датчиком температуры. Сохраняйте расстояние не менее 3 см от датчика.
- Обратите внимание на то, что допустимый диапазон повышения температуры после разморозки приведен в технических характеристиках устройства. Если вы хотите уменьшить влияние повышения температуры на процесс хранения продуктов, упакуйте их герметично или оберните в несколько слоев упаковочного материала.
- Автоматическая система размораживания в приборе предотвращает обледенение в нормальных условиях эксплуатации.

Эффективное хранение продуктов

- Храните замороженные или охлажденные продукты в герметичных контейнерах.
- Проверьте срок годности и этикетку (инструкции по хранению) перед помещением продуктов в устройство.
- Не следует долго (более четырех недель) хранить продукты, если они легко портятся при низкой температуре.
- Сразу же после покупки кладите охлажденные или замороженные продукты в холодильный или морозильный отсек.
- Не допускайте замораживания продуктов, которые были полностью разморожены. Повторная заморозка любых ранее полностью размороженных продуктов негативно скажется на вкусовых качествах и количестве питательных веществ.
- Не оборачивайте овощи газетой для хранения. Типографская краска и другие материалы, используемые при выпуске газет, могут испортить продукты.
- Не допускайте переполнения устройства продуктами. Для хранения продуктов должно использоваться не более 70 % пространства. Если устройство переполнено продуктами, это препятствует нормальной циркуляции охлажденного воздуха.
- Охлаждайте горячие продукты перед хранением. При излишнем заполнении устройства продуктами его внутренняя температура может вырасти, что негативно скажется на качестве хранимых продуктов.
- Установка очень низкой температуры для хранения продуктов может привести к их заморозке. Не устанавливайте температуру ниже необходимой для правильного хранения продукта.
- Всегда содержите устройство в чистоте.
- Если в приборе есть отсеки для охлаждения, не храните в них овощи и фрукты с высоким содержанием влаги, так как они могут заморозиться из-за более низкой температуры.
- В случае отключения электроэнергии позвоните поставщику электроэнергии и уточните, как долго это будет продолжаться.
 - Старайтесь не открывать двери, когда электроэнергия отключена.
 - Когда электроэнергия будет вновь включена, проверьте продукты питания на предмет порчи.

Максимальная мощность замораживания

- Режим быстрой заморозки позволяет использовать морозилку на максимальной мощности. Обычно это занимает до 24 часов, но режим автоматически отключается по прошествии заданного времени и может быть в любое время отключен вручную.
- Для обеспечения лучшей циркуляции воздуха установите все внутренние элементы, такие как лотки в дверце, контейнеры и полки.

Заморозка большого количества продуктов

- Для того чтобы улучшить циркуляцию воздуха, вставить все ящики.
- Если необходимо заморозить большое количество продуктов, выньте все ящики из морозильной камеры за исключением самого нижнего ящика и разместите продукты непосредственно на полках.

ПРИМЕЧАНИЕ

- Перед тем как вытаскивать ящики, извлеките из них все продукты. Вытаскивайте ящики на себя, держась за их ручку. Иначе вы можете получить травму
- Ящики могут отличаться по форме, поэтому их следует устанавливать каждый на свое место.

Панель управления

Типы панелей и функции

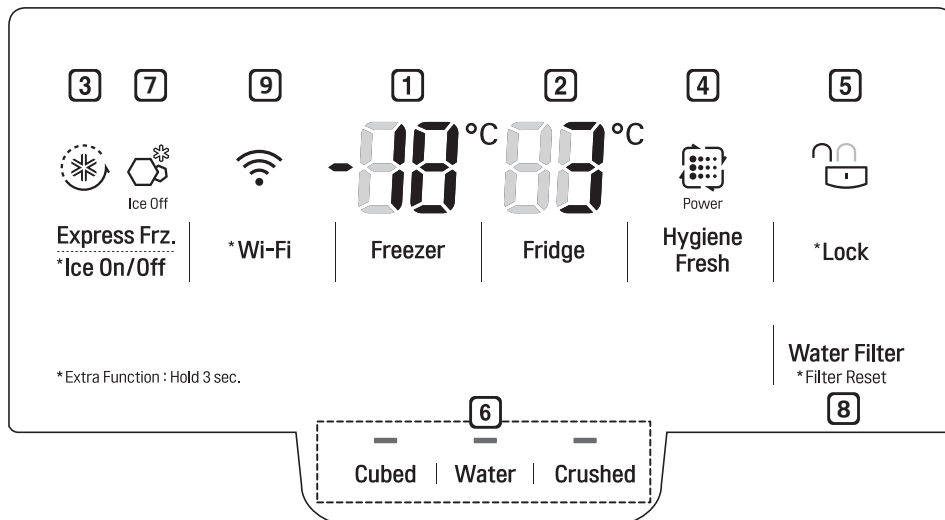

1 Freezer Temperature (Температура морозильной камеры)

- С помощью данной кнопки задается нужный уровень температуры в морозильной камере.

2 Fridge Temperature (Температура холодильника)

- С помощью данной кнопки задается нужный уровень температуры в холодильнике.

3 Express Freeze (Режим быстрой заморозки)

- Данная кнопка задает параметры функции «Режим быстрой заморозки».

4 Hygiene Fresh (Функция Hygiene Fresh)

- Данная кнопка задает функцию Hygiene Fresh.

5 * Lock (Блокировка)

- Блокировка кнопок на панели управления.

6 Water Dispenser (Диспенсер воды)

- Настраивается раздача кубиков льда, воды или колотого льда.

7 Включение и выключение льдогенератора

- Позволяет включать (ON) и выключать (OFF) льдогенератор.

8 Замена фильтра

- Автоматически отображает период замены водяного фильтра.

9 * Wi-Fi

- Позволяет подключить холодильник к домашней сети Wi-Fi.

– Фактически панель управления у разных моделей может отличаться.

Замечания по использованию панели управления

- Панель управления включается в любом из следующих случаев.
 - При включении питания
 - При нажатии кнопки
 - При открытии двери устройства (отсек холодильника, морозильника, двери-в-двери).
- Для экономии энергии панель управления автоматически выключается в любом из следующих случаев.
 - Через одну минуту после включения питания.
 - Если после нажатия нужной кнопки ничего не нажимать в течение 20 с.
 - Через 20 с. после открытия и закрытия двери устройства (отсек холодильника, морозильника, двери-в-двери).
- Если при очистке панели управления коснуться кнопки пальцем, нажатая кнопка может сработать.

Установка параметров температуры

С помощью данной кнопки задается нужный уровень температуры в холодильнике или в морозильной камере.

- Нажмите на кнопку **Fridge** или **Freezer** для регулировки температуры.
- Температура по умолчанию.
 - Холодильная камера: 3 °C
 - Морозильная камера: -18 °C
- Температуру можно регулировать.
 - Холодильная камера: от 0 °C до 6 °C
 - Морозильная камера: от -24 °C до -16 °C
- Фактическая температура внутри устройства может отличаться в зависимости от состояния продуктов, поскольку отображаемая заданная температура является целевой, а не фактической температурой внутри устройства.

ПРИМЕЧАНИЕ

- Температура по умолчанию зависит от модели устройства.
- После включения устройства в розетку подождите два-три часа, затем закладывайте еду.

- Устройство может автоматически выявлять неисправности во время работы.
- Если выявлена неисправность, устройство не работает, и отображается код ошибки даже при нажатии любой из кнопок.
- При возникновении такой ситуации не отключайте устройство от электросети и немедленно обратитесь в центр поддержки клиентов компании LG Electronics. Если вы отключите устройство, то у специалиста центра поддержки клиентов компании LG Electronics могут возникнуть сложности с определением неисправности.

Настройка функции Hygiene Fresh

Количество бактерий и неприятный запах внутри устройства можно свести к минимуму при помощи функции «Гигиена и свежесть». Тем не менее она позволяет эффективно справиться с бактериями в воздухе внутри устройства, а не с бактериями внутри продуктов.

- При каждом нажатии кнопки **Hygiene Fresh** статус функции «Гигиена и свежесть» будет изменяться в последовательности **Auto (Авто)** → **Power (ПИТАНИЕ)** → **Off (ВЫКЛ)** → **Auto (Авто)**.

Установка параметров режима быстрой заморозки

Данная функция обеспечивает быструю заморозку большого количества льда или продуктов.

- При нажатии кнопки **Express Freeze** (Режим быстрой заморозки) на панели управления включится подсветка значка **Express Freeze**.
- Данная функция включается и отключается после каждого нажатия кнопки.
- Функция «Режим быстрой заморозки» автоматически отключается по истечении определенного количества времени.

Установка и сброс блокировки

Блокировка кнопок на панели управления.

- Нажмите и удерживайте кнопку **Lock** в течение 3 секунд. При активации функции блокировки все кнопки блокируются.
- При нажатии кнопки **Lock** (Блокировать) в течение 3 секунд на панели управления появится пиктограмма **Lock/Unlock** (Блокировать/Разблокировать). Функция включается и выключается каждый раз при нажатии кнопки.
- При включенной блокировке кнопки (кроме блокировки) не работают.
- Если на заблокированном устройстве нажать любую кнопку, кроме блокировки, значок **Lock/Unlock** на панели управления мигнет 3 раза.
- Чтобы изменить настройку, сначала зажмите кнопку **Lock** на три секунды, чтобы отключить функцию.

Дополнительное пространство (дополнительно)

Храните небольшие продукты питания, такие как сыр, ветчина и т. д.

Открывайте и закрывайте с помощью ручек.

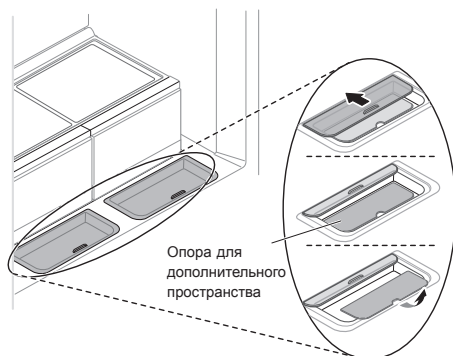

⚠ ВНИМАНИЕ!

- Будьте осторожны при обращении с крупными яйцами. Они могут быть повреждены, если ящик задвигается с плохо закрытой крышкой.
- При демонтаже и установке опоры для дополнительного пространства после очистки следуйте рисункам выше.
- Храните на передней части полок все влажные и легкозамораживаемые продукты, такие как тофу, листья кунжута и т. д.

Центральная планка

Притворная стойка предотвращает выход холодного воздуха из устройства.

⚠ ВНИМАНИЕ!

- Оповещение об открытой дверце звучит каждые 30 секунд, если дверца остается открытой дольше одной минуты. Перед закрытием левой дверцы убедитесь, что складная притворная стойка сложена.

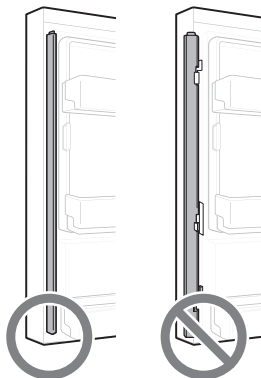

- Чтобы снизить риск царапания двери или полочки центральной притворной стойки, следите, чтобы притворная стойка всегда была сложена.

Функция InstaView

Функция InstaView на двери-в-двери позволяет увидеть, что заканчиваются часто используемые продукты питания, например напитки и закуски, не открывая при этом дверцу холодильника.

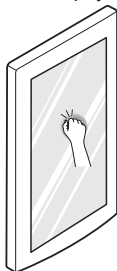

1 Постучите по стеклу два раза, чтобы включить или выключить светодиодную подсветку в дверце.

2 Светодиодная подсветка автоматически выключается через 10 секунд.

- Функция InstaView с Door в Door недоступна, когда правая дверца холодильной камеры и левая дверца морозильной камеры открыты, а также в течение двух секунд после закрытия дверцы и во время использования дозатора льда.
- Стучите рядом с центральной частью стекла. Стук рядом с краями стекла может не активировать функцию InstaView надлежащим образом.
- Стучите достаточно сильно, чтобы звук стука был слышен.
- Функция InstaView также активируется от громкого шума рядом с холодильником.

Door в Door (дополнительно)

Потяните вверх рычаг в нижней части дверцы, пока дверца в дверце не откроется.

За Door в Door и в окружающих ее лотках много места, где можно хранить продукты надлежащим образом.

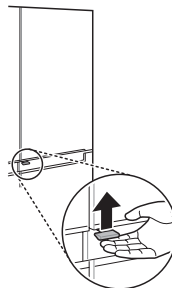

Подвижная корзина (дополнительно)

Подвижную корзину легко перемещать вверх и вниз при необходимости.

- Извлеките все из подвижной корзины перед ее перемещением вверх или вниз.
- Регулировка подвижной корзины позволяет более удобно хранить высокие продукты.

- 1 Чтобы поднять подвижную корзину, удерживайте корзину в середине и толкайте ее вверх, пока она со щелчком не зафиксировается на месте.

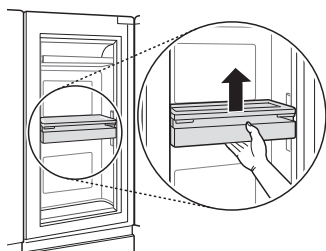

- 2 Чтобы опустить подвижную корзину, прижмите ее, чтобы разблокировать рычаги по бокам корзины, и опустите корзину вниз, пока она со щелчком не зафиксировается на месте.

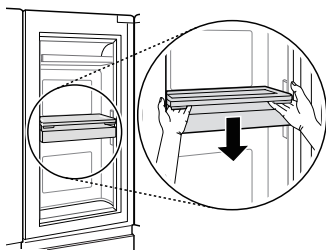

⚠ ВНИМАНИЕ!

- Во избежание травм, а также повреждений корзины или ее содержимого опустошите емкость подвижной корзины перед ее перемещением вверх или вниз.

Зона свежести (дополнительно)

Этот отсек предназначен для длительного хранения свежих продуктов без смешивания запаха с другими хранящимися продуктами питания.

- Положите пищу в зону свежести и плотно закройте крышку.

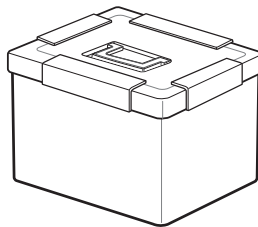

Диспенсер для воды и льда

При нажатии кнопки нужного режима можно получать кубики льда, воду и колотый лед.

- При нажатии кнопки Кубики льда, Вода или Дробленый лед на панели управления начнет светиться индикатор соответствующего режима. При нажатии рычага диспенсера будет выполняться выбранная функция (кубики льда, вода или дробленый лед).
- Переключение происходит при каждом нажатии кнопки на панели управления.

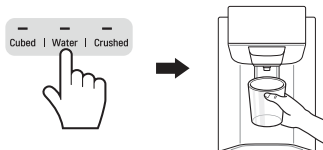

⚠ ВНИМАНИЕ!

- Не подпускайте детей к диспенсеру во избежание повреждения ими элементов управления.
- Выбросьте первые несколько порций льда (около 20 кубиков и 7 чашек воды). Кроме того, это следует делать, если холодильник не использовался долгое время.

ПРИМЕЧАНИЕ

- Если открыть дверцу морозильника при раздаче воды, подача прекратится, панель управления вернется в исходное положение.
- Если открыть дверцу холодильника при раздаче воды, кубиков или колотого льда, процесс приостановится. После закрытия двери выбранный продукт продолжит раздаваться в ранее заданном режиме.
- Если у чашки узкий ободок, вода может расплескаться или вылиться.
- Используйте для воды, кубиков или колотого льда чашку с ободком диаметром более 68 мм.
- Если льдогенератор делает маленькие кубики льда или если они слипаются, возможно, в льдогенератор поступает недостаточно воды, поскольку ее недостаточно в резервуаре. Также кубики слипаются, если лед используется редко.

Автоматический льдогенератор

В благоприятных условиях автоматический льдогенератор делает по 70–182 кубика за раз в течение 24 часов. Это количество может отличаться в зависимости от окружающей среды (внешняя температура вокруг устройства, частота открывания двери, количество хранящихся продуктов и т. д.).

- Если корзина заполнится льдом, изготовление прекратится.
- Звук падения льда в корзину является нормой.
- Обычно льдогенератор изготавливает лед примерно через 48 часов после первичной установки устройства.
- Выбросьте первые порции льда и не используйте его.
- К работающему автоматическому льдогенератору не следует прикасаться голыми руками.
- Если кубики льда долго хранятся в корзине, они могут слипнуться и разделиться с трудом. В этом случае нужно сначала очистить корзину для льда.

Включение и выключение льдогенератора

Включение и выключение льдогенератора

Извлечение корзины для льда

- 1 Аккуратно потяните ручку, чтобы открыть отсек для льда.

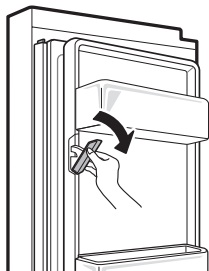

- 2 Чтобы снять с дверцы лоток для льда, возьмитесь за переднюю ручку и слегка поднимите, удерживая верхнюю и нижнюю части (1), а затем медленно потяните лоток, как показано на рисунке (2).

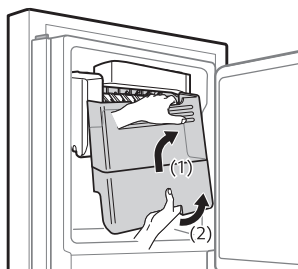

⚠ ОСТОРОЖНО!

- Не касайтесь механических деталей автоматического льдогенератора руками или инструментом. В противном случае возможно повреждение устройства или получение травмы.
- Нужно соблюдать осторожность, поскольку после открытия двери морозильника включенный автоматический льдогенератор продолжает работать.
- Не разбирайте, не ремонтируйте и не изменяйте конструкцию автоматического льдогенератора. Эти задачи должен выполнять квалифицированный специалист.

⚠ ВНИМАНИЕ!

- Выбросьте первые несколько порций льда (около 20 кубиков и 7 чашек воды). Кроме того, это следует делать, если холодильник не использовался долгое время.
- Первый выработанный лед и вода могут содержать частицы или запах водопровода или резервуара для воды.
- Не позволяете детям использовать диспенсер. Они могут повредить элементы управления.
- При использовании только колотого льда проход льда может забиться инеем. Удалите накопившийся иней, сняв контейнер для льда и прочистив проход резиновой лопаточкой. Периодическая раздача кубиков льда также может предотвратить накопление инея.
- Если раздается обесцвеченный лед, ищите причину в водяном резервуаре и источнике воды. Если проблема не исчезнет, обратитесь в клиентский информационный центр компании LG Electronics. Не используйте этот лед или воду до устранения проблемы.
- Насыпайте лед в стакан до заполнения его водой и другими напитками. Если сыпать лед в уже наполненный стакан, жидкость может разбрызгаться.
- Не касайтесь отверстия для льда или автоматического льдогенератора рукой или инструментом. В противном случае возможна поломка устройства или травма.
- При установке лотка для льда на место убедитесь в том, что он правильно расположен. Если он наклонен или не выровнен, генерация льда не сможет продолжаться в связи с повреждением датчика.
- Никогда не используйте очень узкий или глубокий стакан. Лед может застрять в проходе для льда и повлиять на производительность устройства.
- Держите стакан на достаточном расстоянии от выходного отверстия. Стакан, поднесенный слишком близко, может помешать выходу льда.
- Удалите лед из лотка для льда в морозильном отделении, если уезжаете в отпуск или происходит отключение питания на длительное время. Вода от таящего льда может капать из диспенсера на пол.

Использование приложения LG SmartThinQ

Проверьте перед использованием LG SmartThinQ

- Для приборов с логотипом  или 

- 1 Проверьте расстояние между прибором и беспроводным маршрутизатором (сеть Wi-Fi).
 - Если расстояние между прибором и беспроводным маршрутизатором слишком большое, сила сигнала ослабляется. Регистрация может занять много времени или возможен сбой установки.
- 2 Выключите на своем смартфоне **Мобильные данные** или **Сотовые данные**
 - Для iPhone выключите данные, перейдя в **Настройки** → **Сотовая связь** → **Сотовые данные**.

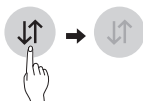

- 3 Подключите свой смартфон к беспроводному маршрутизатору.



ПРИМЕЧАНИЕ

- Чтобы проверить Wi-Fi соединение, убедитесь, что значок **Wi-Fi**  на панели управления светится.
- Прибор поддерживает только сети Wi-Fi 2,4 ГГц. Чтобы проверить частоту вашей сети, обратитесь к поставщику услуг Интернет или см. инструкции к беспроводному маршрутизатору.
- Приложение LG SmartThinQ не предназначено для решения проблем с подключением к сети, а также неполадками и ошибками, вызванными сетевым подключением.

- Если возникли какие-либо проблемы при подключении устройства к сети Wi-Fi, это может быть вызвано тем, что устройство находится слишком далеко от маршрутизатора. Приобретите ретранслятор (усилитель сигнала) Wi-Fi, чтобы улучшить сигнал Wi-Fi.
- Подключение Wi-Fi может быть не установлено или прервано из-за особенностей домашней сети.
- В зависимости от Интернет-провайдера с сетевым соединением могут возникать те или иные проблемы.
- Окружающая беспроводная среда может замедлить работу беспроводной сети.
- Устройство может не пройти регистрацию в связи с проблемами с беспроводной передачей сигнала. Отключите устройство от сети и подождите примерно минуту перед тем, как повторить попытку.
- Если на вашем беспроводном маршрутизаторе включен брандмауэр, отключите брандмауэр или добавьте к нему исключение.
- Имя беспроводной сети (SSID) должно содержать английские буквы и цифры. (Не используйте специальные символы)
- Пользовательский интерфейс смартфона (ПИ) может отличаться в зависимости от операционной системы (ОС) и производителя.
- Если протокол безопасности маршрутизатора настроен на **WEP**, возможен сбой настройки сети. Измените его на другой протокол безопасности (рекомендуется **WPA2**) и снова зарегистрируйте изделие.



Установка приложения LG SmartThinQ

Найдите приложение LG SmartThinQ в Google Play Store & Apple App Store с помощью смартфона. Следуйте инструкциям по загрузке и установке приложения.

ПРИМЕЧАНИЕ

- Если вы выберете простой логин для входа в приложение LG SmartThinQ, необходимо будет проходить процесс регистрации устройства каждый раз, когда меняете смартфон или переустанавливаете приложение.

Функция Wi-Fi

- Для приборов с логотипом  или  Подключайтесь к устройству со смартфона при помощи удобных интеллектуальных функций.

Обновление микропрограммы

Обновляйте микропрограммное обеспечение для поддержания производительности устройства.

Smart Diagnosis™

Интеллектуальная функция диагностики Smart Diagnosis позволяет получать такую полезную информацию, как способы правильного использования устройства на основании шаблонов.

Настройки

Позволяет задавать различные параметры на самом холодильнике и с помощью приложения.

ПРИМЕЧАНИЕ

- Если вы измените свой беспроводной маршрутизатор, своего провайдера Интернет-услуг или пароль после регистрации оборудования, удалите его из LG SmartThinQ **Настройки** → **Редактировать продукт** и выполните регистрацию снова.
- В целях улучшения продукта в приложение могут вноситься изменения без предварительного уведомления пользователя.
- Характеристики могут меняться в зависимости от модели.

Подключение к Wi-Fi

При использовании приложения LG Smart ThinQ кнопка **Wi-Fi** позволяет подключить холодильник к домашней сети Wi-Fi. Значок **Wi-Fi** показывает состояние подключения холодильника к сети. Значок светится, когда холодильник подключен к сети Wi-Fi.

Начальная регистрация устройства

Запустите приложение LG SmartThinQ и следуйте инструкциям в приложении для регистрации устройства.

Повторная регистрация устройства или регистрация другого пользователя

Нажмите и удерживайте кнопку **Wi-Fi** в течение 3 секунд, чтобы временно отключить функцию. Запустите приложение LG SmartThinQ и следуйте инструкциям в приложении для регистрации устройства.

ПРИМЕЧАНИЕ

- Для отключения функции Wi-Fi нажмите и удерживайте кнопку **Wi-Fi** в течение 3 секунд. Значок Wi-Fi отключится.



Уведомление о программном обеспечении с открытым исходным кодом

Для получения исходного кода по условиям лицензий GPL, LGPL, MPL и других лицензий с открытым исходным кодом, который содержится в данном продукте, посетите веб-сайт: <http://opensource.lge.com>.

Кроме исходного кода, для загрузки доступны все соответствующие условия лицензии, отказ от гарантий и уведомления об авторских правах.

Компания LG Electronics также может предоставить открытый исходный код на компакт-диске за плату, покрывающую связанные с этим расходы (стоимость носителя, пересылки и обработки), по запросу, который следует отправить по адресу электронной почты opensource@lge.com. Это предложение действительно в течение трех лет с момента последней поставки нами данного продукта. Это предложение актуально для любого получателя данной информации.

Использование функции Smart Diagnosis™ на смартфоне

- Для приборов с логотипом  или  Воспользуйтесь этой функцией, чтобы получать результаты точной диагностики из центра поддержки клиентов компании LG Electronics при возникновении неисправности или выходе из строя вашего устройства.

Smart Diagnosis™ не активируется, если устройство не включено в розетку. Если включить прибор не удалось, то неисправности придется устранять без функции Smart Diagnosis™.

Использование функции Smart Diagnosis™

Система диагностики Smart Diagnosis™ через центр поддержки клиентов компании LG Electronics

С помощью этой функции в случае возникновения неполадок или сбоев в работе устройства сервисный центр компании LG Electronics способен провести дистанционную диагностику. Используйте данную функцию только для обращения к мастеру сервисного центра, а не во время нормальной работы.

- 1 Нажмите кнопку **Lock**, чтобы включить блокировку.
 - Если устройство уже заблокировано, нажатие кнопки **Lock** отключит ее, а повторное нажатие включит.
 - Обратите внимание, что функция интеллектуальной диагностики не будет работать в течение 5 минут после включения блокировки.

* Lock



- 2 Откройте дверцу холодильника и поднесите телефон к динамику в верхнем правом углу.
 - Расположите телефон таким образом, чтобы микрофон располагался напротив отверстия динамика.

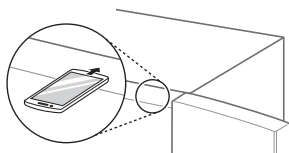

- 3 Держа телефон у динамика, нажмите и удерживайте кнопку **Freezer** в течение трех секунд.

- 4 После завершения передачи данных специалист по техническому обслуживанию сообщит вам результаты диагностики в системе Smart Diagnosis™.

ПРИМЕЧАНИЕ

- Расположите телефон таким образом, чтобы микрофон располагался напротив отверстия динамика.
- Система Smart Diagnosis™ издает звук примерно через три секунды.
- Удерживайте телефон напротив верхнего правого отверстия динамика и дождитесь завершения передачи данных.
- Не отводите телефон от отверстия при передаче данных.
- Звук передачи данных при использовании функции Smart Diagnosis™ может быть резким для уха, но в целях обеспечения точности диагностики не отводите телефон от отверстия динамика до прекращения звука передачи данных.
- По завершении передачи данных на дисплей будет выведено соответствующее сообщение, а панель управления автоматически выключится и затем включится через несколько секунд. Затем центр поддержки клиентов проинформирует о результатах диагностики.
- Работоспособность функции Smart Diagnosis™ зависит от качества местной телефонной связи.
- Домашний проводной телефон обеспечивает более высокое качество связи и сигнала.
- Если передача данных с помощью функции Smart Diagnosis™ затруднена вследствие низкого качества телефонной связи, вы не сможете получить максимальный эффект от ее применения.

Примечания по очистке устройства

- Перед снятием полки или контейнера из внутренней части устройства извлеките все хранившиеся там продукты во избежание получения травм или повреждения устройства.
 - В противном случае вес хранящихся продуктов может стать причиной травм.
- При очистке наружных вентиляционных отверстий устройства при помощи пылесоса необходимо отсоединить кабель электропитания от розетки во избежание статического разряда, который может вывести из строя электронное оборудование или стать причиной поражения электрическим током.
- Снимите полки и контейнеры, промойте их водой, а затем дайте им полностью высохнуть перед обратной установкой.
- Регулярно очищайте уплотнитель дверцы влажной мягкой тканью.
- Необходимо удалять пролитые продукты и пятна с лотков в дверце, поскольку их наличие может негативно сказаться на качестве хранения продуктов или даже привести к повреждению лотков.
- После проведения очистки проверьте, не поврежден ли кабель питания, не происходит ли его нагрева и правильно ли он вставлен в розетку.
- Вентиляционные отверстия на внешней стенке устройства должны поддерживаться в чистоте.
 - Засорение вентиляционных каналов может стать причиной пожара или повреждения устройства.
- Покрытие внешних металлических поверхностей воском помогает защитить их от ржавчины. Нельзя покрывать воском пластиковые детали. Как минимум два раза в год покрывайте окрашенные металлические поверхности воском. Используйте восковые составы для бытовой техники (или восковую пасту для автомобилей). Для нанесения воска используйте чистую мягкую ткань.
- При чистке внутри или снаружи прибора не протирайте грубой щеткой, зубной пастой или горючими материалами. Не используйте чистящие средства, содержащие горючие вещества.
 - Они могут вызвать обесцвечивание или повреждение прибора.
 - Горючие вещества: спирт (этанол, метанол, изопропиловый спирт, изобутиловый спирт и т.д.), растворитель, отбеливатель, бензол, воспламеняемые жидкости, абразив и т.д.
- Для мойки наружной части используйте чистую губку или мягкую тряпку со слабым моющим средством и теплой водой. Не используйте абразивы или сильные очистители. Тщательно протрите поверхность мягкой тканью.
- Запрещается мыть полки или контейнеры в посудомоечной машине.
 - Эти детали могут деформироваться под воздействием высокой температуры.
- Если устройство оснащено светодиодными индикаторами, не снимайте крышку индикатора и сам индикатор для ремонта или технического обслуживания. Обратитесь в центр поддержки клиентов компании LG Electronics.

Очистка полок

Извлечение полки из холодильной камеры

- 1 Наклоните переднюю часть полки вверх, а затем поднимите ее вверх.
- 2 Вытяните полку.

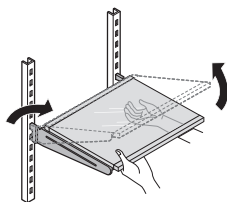

Установка полки в холодильную камеру

- 1 Наклоните переднюю часть полки вперед и направьте задние крюки полки в отверстия на нужной высоте.
- 2 Затем опустите переднюю часть полки так, чтобы крюки опустились в отверстия.

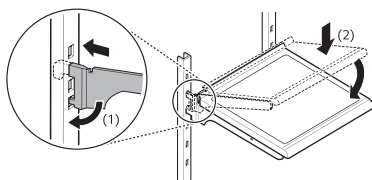

Очистка ящика для овощей

Извлечение ящика для овощей (Тип 1)

- 1 Откройте дверцу холодильника и извлеките все полки из холодильника.

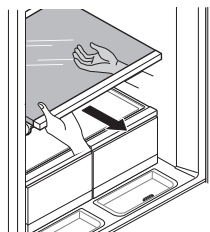

- 2 Поднимите ящик для овощей обеими руками и освободите пространство сзади, потянув его на себя.

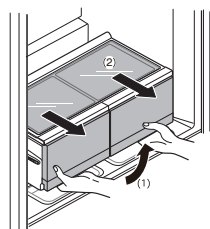

- 3 Возьмитесь за заднюю часть одной рукой, чтобы поднять ящик для овощей, и одновременно извлеките его, наклонив под углом.

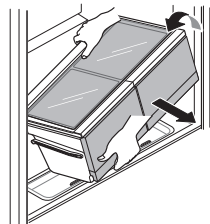

Установка ящика для овощей на место

Выполните установку в порядке, обратном порядку снятия.

Извлечение ящика для овощей (Тип 2)

- 1 Откройте дверцы и извлеките содержимое отсеков и корзины дверцы в дверце. Извлеките отсеки дверцы в дверце из устройства.

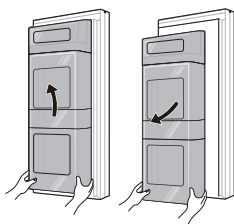

- 2 Извлеките содержимое ящика. Удерживайте ящик для овощей за ручку и аккуратно выдвиньте его до конца.

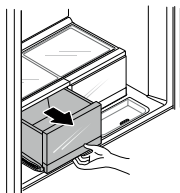

- 3 Поднимите ящик для овощей и вытяните его наружу.

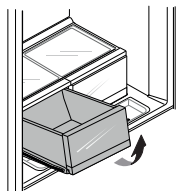

- 4 Немного наклоните крышку и поддерживайте ее обеими руками, вытягивая наружу.

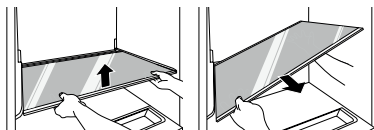

Установка овощного контейнера

Установите нижнюю часть ящика в исходное положение и осторожно вставьте его, одновременно опуская.

Очистка корзины холодильника/морозильника

Извлечение корзины холодильника/морозильника

Чтобы извлечь корзину, возьмите ее обеими руками и слегка поднимите переднюю часть, чтобы вытянуть корзину наружу.

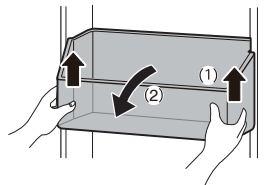

Установка корзины холодильника/ морозильника

Выполните установку в порядке, обратном порядку снятия.

Очистка дверцы в дверце

Извлечение ящика из Door в Door

- 1 Поднимите отсек дверцы в дверце вверх и извлеките обеими руками.

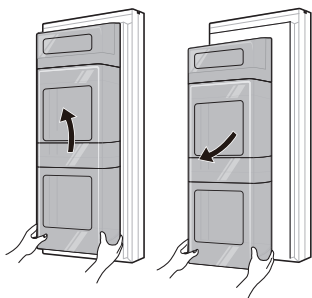

- 2 Поднимите и извлеките дно корзины для молочных продуктов из отсека.



- 3 Переместите подвижную корзину в верхнее положение.

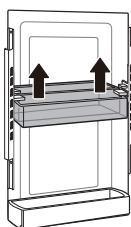

- 4 Поднимите и извлеките подвижную корзину из отсека после извлечения винтов из каждой боковой направляющей.

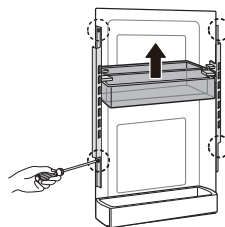

Установка отсека дверцы в дверце на место

Выполните установку в порядке, обратном порядку снятия.

Извлечение корзины холодильника из дверцы в дверце

Возьмитесь за оба конца корзины и поднимите ее переднюю часть.

- Сборка выполняется аналогично разборке.

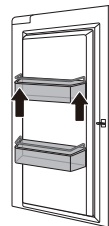

Установка корзины холодильника на место в дверцу в дверце

Выполните установку в порядке, обратном порядку снятия.

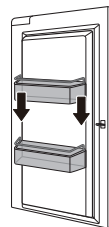

Очистка поддона/ящика морозильника

Извлечение поддона/ящика морозильника

- 1 Полностью откройте обе дверцы морозильника. Полностью выдвиньте поддоны и ящики морозильника и извлеките из них все содержимое.

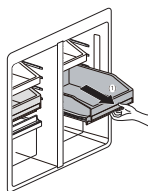

- 2 Поднимите верхние части полностью выдвинутых поддонов и ящиков и извлеките их.

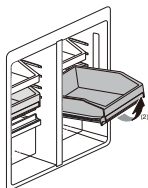

⚠ ВНИМАНИЕ!

- Поддоны и ящики тяжелые. Всегда вытягивайте и устанавливайте поддоны и ящики двумя руками, чтобы избежать повреждения устройства и травм.
- Всегда полностью открывайте дверцы морозильной камеры перед извлечением или установкой поддонов и ящиков.

Установка поддона/ящика морозильника на место

Выполните установку в порядке, обратном порядку снятия.

Очистка диспенсера воды

Очистка раздаточного лотка

Раздаточный лоток может быть влажным из-за льда или пролитой воды. Вытрите все влажной тканью.



Очистка отверстия для воды и льда

Часто протирайте отверстие для воды и льда чистой тканью, т.к. оно легко пачкается.

Обратите внимание, что волокна ткани могут прилипнуть к отверстию.

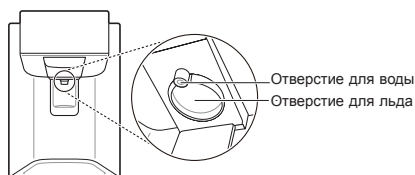

Замена водяного фильтра

Замените одноразовый водяной фильтр, когда начнет светиться значок **Replacement Filter** или через каждые 6 месяцев.

Чтобы вы успели подготовиться к замене фильтра, индикатор начнет светиться непосредственно перед тем, как срок службы фильтра закончится. При своевременной замене фильтра устройство будет давать чистую и свежую воду.

- 1 Отключите устройство от розетки.
- 2 Отключите подачу воды.
- 3 Извлеките одноразовый фильтр.

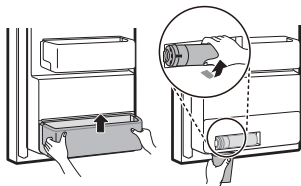

- 4 Замените его на новый водяной фильтр. Вставьте новый фильтр в головку фильтра и вращайте его по часовой стрелке, пока стрелка на новом фильтре не совпадет со стрелкой на головке фильтра. Закрутите фильтр в отсек.

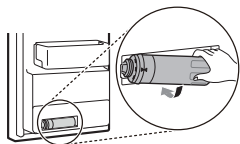

- 5 Включите подачу воды и питание устройства.
- 6 Нажмите кнопку **Water Filter** и удерживайте ее нажатой 3 секунды. Значок замены фильтра перестанет светиться. Новый водяной фильтр активирован.

Признаки	Возможная причина	Способ устранения
Охлаждение или заморозка продуктов не происходит.	Имели ли место перебои электропитания?	<ul style="list-style-type: none"> Проверьте, подается ли электропитание на другие устройства.
	Вилка вынута из розетки?	<ul style="list-style-type: none"> Правильно вставьте вилку в розетку.
Плохой уровень охлаждения или заморозки продуктов.	Установлена ли температура холодильника или морозильной камеры в режим минимального охлаждения?	<ul style="list-style-type: none"> Установите режим температуры холодильника или морозильной камеры Medium (Средний уровень охлаждения).
	Подвергается ли устройство воздействию прямых солнечных лучей или находится ли оно вблизи объектов, излучающих тепло, таких как, например, плита для приготовления пищи или обогреватель?	<ul style="list-style-type: none"> Проверьте место установки устройства и установите устройство в другое место вдали от излучающих тепло объектов.
	Помещали ли вы горячие продукты питания в холодильник без предварительного охлаждения?	<ul style="list-style-type: none"> Охлаждайте горячую пищу перед тем, как поместить в холодильный или морозильный отсек.
	Не перегружен ли холодильник продуктам?	<ul style="list-style-type: none"> Обеспечьте наличие достаточного свободного пространства между продуктами.
	Полностью ли закрыты дверцы устройства?	<ul style="list-style-type: none"> Полностью закройте дверцу и убедитесь в том, что хранящиеся продукты питания не мешают закрытию двери.
	Достаточно ли свободного пространства вокруг устройства?	<ul style="list-style-type: none"> Измените место установки таким образом, чтобы обеспечить достаточное пространство вокруг устройства.
Внутри устройства присутствует неприятный запах.	Установлен ли режим Warm (Слабое охлаждение) холодильника или морозильной камеры?	<ul style="list-style-type: none"> Установите режим температуры холодильника или морозильной камеры Medium (Средний уровень охлаждения).
	Хранили ли вы продукты с резким запахом?	<ul style="list-style-type: none"> Храните продукты с резким запахом в герметичных контейнерах.
	Испортились ли фрукты и овощи в контейнере?	<ul style="list-style-type: none"> Избавьтесь от испорченных овощей и очистите овощной контейнер. Не храните овощи в овощном контейнере слишком долго.
Лампа внутреннего освещения устройства не работает.	Лампа внутреннего освещения устройства выключена?	<ul style="list-style-type: none"> Внутренняя лампа устройства не может быть заменена пользователем. Если внутренняя лампа не включается, обратитесь в центр поддержки клиентов LG Electronics.

Признаки	Возможная причина	Способ устранения
Дверца холодильника неплотно закрыта.	Наклонено ли устройство вперед?	<ul style="list-style-type: none"> Отрегулируйте переднюю ножку, чтобы слегка поднять лицевую сторону устройства.
	Были ли полки установлены должным образом?	<ul style="list-style-type: none"> Измените положение полок при необходимости.
	Закрывали ли вы дверцу с приложением излишнего усилия?	<ul style="list-style-type: none"> Если закрывать дверцу слишком быстро или прикладывать для ее закрытия слишком большое усилие, дверца может оставаться открытой в течение короткого промежутка времени перед закрытием. Старайтесь не хлопать дверцей при закрытии. Закрывайте дверцу, не прикладывая большого усилия.
Дверца устройства открывается со значительным усилием.	Вы открывали дверь сразу же после ее закрытия?	<ul style="list-style-type: none"> Если попытаться открыть дверцу устройства в течение одной минуты после закрывания, возможны трудности в связи с давлением внутри устройства. Попробуйте открыть дверцу устройства через несколько минут, после стабилизации уровня давления внутри устройства.
Планки дверей не сгибаются и не разгибаются должным образом.	Вытянуты ли передние выравнивающие ножки, холодильник ровный и двери выровнены?	<ul style="list-style-type: none"> Когда корзина двери заполнена, двери могут перекоситься, в результате чего планка или функция автоматического открывания двери не будут работать правильно. Выдвините обе передние выравнивающие ножки полностью, так чтобы они плотно прилегали к полу. Соблюдайте инструкции в разделе «Выравнивание двери», чтобы поднять левую дверь холодильника, пока планка снова не будет правильно функционировать. Выровняйте правую дверь холодильника так, чтобы она была расположена на одной линии с левой дверью холодильника.

Признаки	Возможная причина	Способ устранения
Конденсат внутри устройства или на дне крышки овощного контейнера.	Помещали ли вы горячие продукты питания в холодильник без предварительного охлаждения?	<ul style="list-style-type: none"> • Охлаждайте горячую пищу перед тем, как поместить в холодильный или морозильный отсек.
	Дверца устройства была оставлена открытой?	<ul style="list-style-type: none"> • Несмотря на то, что конденсат испарится вскоре после закрытия дверцы устройства, можно удалить его куском сухой ткани.
	Открывали ли вы дверцу устройства слишком часто?	<ul style="list-style-type: none"> • Конденсат может образовываться вследствие разницы температур внутри устройства и снаружи. Удалите влагу куском сухой ткани.
	Клади ли вы теплые или влажные продукты внутрь устройства без упаковки их в герметичные контейнеры?	<ul style="list-style-type: none"> • Храните продукты в закрытых или герметичных контейнерах.
В морозильном отсеке образовался иней.	Возможно, дверца неплотно закрыта?	<ul style="list-style-type: none"> • Следите за тем, чтобы продукты питания внутри холодильника не препятствовали закрытию дверцы, обязательно проверяйте, плотно ли закрыта дверца.
	Помещали ли вы горячие продукты питания в холодильник без предварительного охлаждения?	<ul style="list-style-type: none"> • Охлаждайте горячую пищу перед тем, как поместить в холодильный или морозильный отсек.
	Подача или выпуск воздуха из морозильного отсека затруднены?	<ul style="list-style-type: none"> • Следите за тем, чтобы отверстия для забора и выпуска воздуха не были засорены, чтобы обеспечивать циркуляцию воздуха внутри устройства.
	Морозильный отсек переполнен?	<ul style="list-style-type: none"> • Обеспечьте наличие свободного пространства между продуктами.

Признаки	Возможная причина	Способ устранения
Образование инея или конденсата внутри или снаружи устройства.	Часто ли вы открывали и закрывали дверцу устройства? Дверца устройства закрыта не полностью?	<ul style="list-style-type: none"> Иней или конденсат могут формироваться при проникновении в устройство наружного воздуха.
	Высокая ли влажность в месте установки?	<ul style="list-style-type: none"> Конденсат может появляться на наружных деталях устройства, если в месте установки слишком высокая влажность или при большом количестве осадков. Удалите влагу куском сухой ткани.
Устройство работает шумно и издает странные звуки.	Устройство установлено на непрочной поверхности или не было выровнено должным образом?	<ul style="list-style-type: none"> Установите устройство на ровный прочный пол.
	Касается ли задняя стенка устройства стены?	<ul style="list-style-type: none"> Выберите место установки так, чтобы обеспечить достаточное свободное пространство вокруг устройства.
	Находятся ли за устройством какие-либо предметы?	<ul style="list-style-type: none"> Удалите предметы, лежащие за устройством.
	Расположен ли какой-либо предмет на устройстве?	<ul style="list-style-type: none"> Снимите все предметы, расположенные на устройстве.
Боковая или передняя стенки устройства теплые.	Эти участки устройства оснащены противоконденсатными трубками для уменьшения количества конденсата вокруг дверцы.	<ul style="list-style-type: none"> Трубка отвода тепла для предотвращения возникновения конденсата установлена в передней и боковой частях устройства. Сразу после установки или в течение летних месяцев она может довольно сильно нагреваться. Можете быть уверены, это не является признаком неисправности.
Вода внутри или снаружи устройства.	Не происходит ли утечка воды вблизи устройства?	<ul style="list-style-type: none"> Проверьте, не происходит ли утечки воды из-под раковины или из другого места.
	Имеется ли на дне устройства вода?	<ul style="list-style-type: none"> Проверьте, появляется ли вода из-за оттаивания продуктов, повреждения или поломки контейнера в результате падения.

Признаки	Возможная причина	Способ устранения
Автоматический льдогенератор не производит лед или производит мало.	Устройство установлено недавно?	<ul style="list-style-type: none"> Обычно льдогенератор изготавливает лед примерно через 48 часов после установки устройства.
	Труба подачи воды подключена к устройству, клапан подачи открыт?	<ul style="list-style-type: none"> Подключите трубу подачи воды к устройству и откройте клапан подачи.
	Шланг подачи воды изогнут?	<ul style="list-style-type: none"> Изгиб на шланге может помешать току воды.
	Вы недавно взяли много льда?	<ul style="list-style-type: none"> На изготовление льда в льдогенераторе уйдет примерно 24 часа. Просьба подождать.
	Вы включили переключатель льдогенератора или нажали кнопку автоматического льдогенератора на панели управления?	<ul style="list-style-type: none"> Нажмите I на переключателе или выберите на панели управления кнопку ON автоматического льдогенератора (дополнительные сведения об использовании см. на веб-сайте LG Electronics или своем мобильном устройстве).
	Температура в отсеке морозильника слишком высокая?	<ul style="list-style-type: none"> Если задана слишком высокая температура, лед не делается или его мало. Настройте температуру морозильника -18°C для нормальной работы автоматического льдогенератора.
	Вы часто открывали дверь устройства?	<ul style="list-style-type: none"> Если часто открывать дверь устройства, холодный воздух выйдет и скорость изготовления льда уменьшится. Не следует часто открывать и закрывать дверь устройства.
Лед не выгружается.	Дверь устройства полностью закрыта?	<ul style="list-style-type: none"> Если дверь устройства не полностью закрыта, температура в морозильном отсеке поднимется и скорость приготовления льда снизится. Закройте дверцу устройства до конца.
	В емкости для льда остался лед?	<ul style="list-style-type: none"> Убедитесь, что в емкости для льда есть лед.
	В емкости для льда лед спрессован?	<ul style="list-style-type: none"> Демонтируйте емкость для льда и встряхните ее. Встряхните емкость для льда и удалите оставшийся спрессованный лед.

Признаки	Возможная причина	Способ устранения
Лед не выгружается.	Не слышен звук выгрузки льда?	<ul style="list-style-type: none"> На панели управления вместо режима выгрузки льда выберите попеременно режимы для заморозки кубиков льда и колки льда.
	Желоб для выпуска льда заблокирован? (Чтобы проверить состояние желоба для выгрузки льда, демонтируйте емкость для хранения льда.)	<ul style="list-style-type: none"> Если желоб для выгрузки льда заблокирован, то выгрузка может быть затруднена. Регулярно проверяйте состояние льда и чистите желоб для выгрузки льда.
Вода не выходит.	Клапан подачи закрыт? (Только модели с подключением к водопроводу)	<ul style="list-style-type: none"> Откройте клапан подачи воды.
	Резервуар диспенсера воды пуст? (Только модели без подключения к водопроводу)	<ul style="list-style-type: none"> Заполните резервуар водой.
	Клапан подачи воды закрыт? (Только модели с подключением к водопроводу)	<ul style="list-style-type: none"> Откройте клапан подачи воды.
	Вы используете нефilterованную воду?	<ul style="list-style-type: none"> В нефilterованной воде может находиться много тяжелых металлов или посторонних веществ, которые могут быстро засорить фильтр независимо от срока службы.
У воды странный вкус.	Вкус воды отличается от воды из предыдущего очистителя?	<ul style="list-style-type: none"> Очищенная или холодная вода не используется длительное время?
	После установки и замены фильтра прошло много времени?	<ul style="list-style-type: none"> Если используется фильтр с истекшим сроком службы, эффективность очистки может снизиться. Рекомендуется заменять фильтр с правильными интервалами.
	Вы правильно промыли фильтр на начальном этапе, после установки?	<ul style="list-style-type: none"> При первой установке или замене фильтра нужно удалить из него воздух и налет активированного угля. Перед использованием устройства слейте нажатием рычага и утилизируйте примерно 5 литров очищенной воды из диспенсера (активированный уголь безопасен для людей).
	Очищенная или холодная вода не используется длительное время?	<ul style="list-style-type: none"> Вкус отстоявшейся воды может измениться из-за размножения бактерий. Перед использованием устройства слейте нажатием рычага и утилизируйте примерно 5 литров очищенной воды из диспенсера (примерно за три минуты).

Признаки	Возможная причина	Способ устранения
Щелкающие звуки	Процесс управления оттаиванием может сопровождаться щелчками при автоматическом запуске и завершении процесса оттаивания. Работа терморегулятора (или устройства управления холодильником на некоторых моделях) также сопровождается щелчками при включении и отключении.	<ul style="list-style-type: none"> • Устройство исправно.
Дребезжание	Источником дребезжащих звуков может быть поток хладагента, трубопровод воды в задней части холодильника (только для моделей с устройством очистки) или предметы, хранящиеся на холодильнике или рядом с ним.	<ul style="list-style-type: none"> • Устройство исправно.
	Устройство не установлено на полу ровно.	<ul style="list-style-type: none"> • Пол слабый или неровный или необходимо выровнять регулируемые ножки. См. раздел Выравнивание двери.
	Устройство с линейным компрессором было перемещено во время эксплуатации.	<ul style="list-style-type: none"> • Нормальная работа. Если компрессор не перестанет дребезжать через три минуты, отключите и снова включите питание устройства.
Свистящие звуки	Электродвигатель вентилятора испарителя обеспечивает циркуляцию воздуха в холодильнике и морозильной камере.	<ul style="list-style-type: none"> • Устройство исправно.
	Воздух отводится из конденсатора при помощи вентилятора конденсатора.	<ul style="list-style-type: none"> • Устройство исправно.
Журчащие звуки	Поток хладагента через систему охлаждения	<ul style="list-style-type: none"> • Устройство исправно.
Хлопающие звуки	Сжатие и расширение внутренних стенок вследствие изменения температуры.	<ul style="list-style-type: none"> • Устройство исправно.
Вибрация	Если боковые или задняя стенка устройства касаются стены помещения или стенок шкафа, это может стать причиной шумов даже при нормальном уровне вибрации.	<ul style="list-style-type: none"> • Для предотвращения шума убедитесь в том, что боковые стороны и задняя стенка устройства не соприкасаются со стеной помещения или стенками шкафа.

Признаки	Возможная причина	Способ устранения
Ваш домашний прибор и смартфон не подключены к сети Wi-Fi.	Пароль для Wi-Fi, к которой вы пытаетесь подключиться, неправильный.	<ul style="list-style-type: none"> Найдите сеть Wi-Fi, подключенную к вашему смартфону, и удалите ее, потом зарегистрируйте свой прибор в LG SmartThinQ.
	Передача мобильных данных для вашего смартфона включена.	<ul style="list-style-type: none"> Выключите Мобильные данные своего смартфона и зарегистрируйте прибор, используя сеть Wi-Fi.
	Имя беспроводной сети (SSID) настроено неправильно.	<ul style="list-style-type: none"> Имя беспроводной сети (SSID) должно содержать английские буквы и цифры. (Не используйте специальные символы)
	Частота маршрутизатора не 2,4 ГГц.	<ul style="list-style-type: none"> Поддерживается только частота маршрутизатора 2,4 ГГц. Настройте беспроводной маршрутизатор на 2,4 ГГц и подключите прибор к беспроводному маршрутизатору. Чтобы проверить частоту маршрутизатора, обратитесь к своему поставщику Интернет-услуг или производителю маршрутизатора.
	Расстояние между прибором и маршрутизатором слишком большое.	<ul style="list-style-type: none"> Если расстояние между прибором и маршрутизатором слишком большое, сигнал может быть слабым и подключение может не настраиваться правильно. Измените место нахождения маршрутизатора, чтобы он находился ближе к прибору.

Модель			GR-X24FTKSB
Производитель			LG Electronics
Категория			Refrigerator-Freezer
Вместимость (л)	Общая по ISO	Общая	705
		Морозильная камера	301
		Холодильник	404
	Холодильная камера по ISO	Общая	571
		Морозильная камера	180
		Отделение Две звездочки	20
	Холодильник	371	
Вес (кг)	Без упаковки / в упаковке		155/167
	Ширина x высота x глубина	Изделие	912 X 1797 X 759
		Упаковка	964 X 1890 X 808
Напольный / Встраиваемый			Напольный
Система размораживания			TOTAL NO FROST
Мощность звука (дБ)			40
Класс по напряжению			A+
Потребление энергии (кВт/год)			470
Время повышения температуры (ч.)			12
Производительность морозильного аппарата (кг/24 ч.)			10
Хладагент			R600a
Класс энергопотребления			
Климатический класс			N - T

* Климатический класс : N - T (данный холодильник предназначен для использования при температуре от 16°C до 43°C)



Для заметок

Для заметок

Для заметок



EAC

 A circular symbol with a diagonal slash through it, containing a stylized fork and knife, indicating that the packaging is not for food.	Символ «не для пищевой продукции» применяется в соответствии с техническим регламентом Таможенного союза «О безопасности упаковки» 005/2011 и указывает на то, что упаковка данного продукта не предназначена для повторного использования и подлежит утилизации. Упаковку данного продукта запрещается использовать для хранения пищевой продукции.
 A triangular symbol consisting of three arrows forming a continuous loop, representing the recycling process.	Символ «петля Мебиуса» указывает на возможность утилизации упаковки. Символ может быть дополнен обозначением материала упаковки в виде цифрового и/или буквенного обозначения.
Информация	Вы можете увидеть месяц и год изготовления на этикетке внутри холодильника.