



ІНСТРУКЦІЯ З ЕКСПЛУАТАЦІЇ

ХОЛОДИЛЬНИК З МОРОЗИЛЬНИМ ВІДДІЛЕННЯМ

Будь-ласка, уважно прочитайте дану інструкцію користувача і збережіть її для подальшого використання.

UK Українська

RU Русский



AFN36881838

MFL42818346
Rev.00_210317

www.lg.com

Copyright ©2017 LG Electronics. Всі права захищено.

ЗМІСТ

Деякі зображення або зміст цього посібника можуть відрізнятися від моделі, яку ви придбали. Зміст цього посібника може бути змінений виробником.

ІНСТРУКЦІЇ З БЕЗПЕКИ	03
Важливі інструкції з безпеки.....	03
ВСТАНОВЛЕННЯ	09
Призначення пристрою	09
Примітки щодо переміщення та транспортування	09
Регулювання ніжок.....	09
Примітки щодо встановлення	09
Зміна кріплення дверей	10
ЕКСПЛУАТАЦІЯ.....	12
Частини та функції.....	12
Примітки щодо експлуатації.....	13
Панель управління	14
Приготування льоду.....	16
Знімна скляна полиця.....	16
ІНТЕЛЕКТУАЛЬНІ ФУНКЦІЇ	17
Користування додатком Smart ThinQ	17
Повідомлення щодо програмного забезпечення з відкритим кодом	17
Використання функції Smart Diagnosis™ під час звернення до сервісного центру	18
ДОГЛЯД І ОБСЛУГОВУВАННЯ	19
Примітки щодо чищення	19
Видалення та встановка кошиків на двері.....	19
Витягнення та встановлення знімної скляної полиці	19
Витягнення та встановлення складної скляної полиці.....	20
Витягнення і встановлення висувного ящика холодильного відділення.....	20
Витягнення і встановлення висувних ящиків у морозильному відділенні	20
ПОШУК ТА УСУНЕННЯ НЕСПРАВНОСТЕЙ	21
ТЕХНІЧНІ ХАРАКТЕРИСТИКИ	24

Наведені нижче рекомендації з безпеки розроблені для запобігання непередбаченим ризикам або пошкодженням унаслідок необережного чи неправильного використання пристрою. Ці вказівки розділено на категорії із заголовками «ОБЕРЕЖНО» та «УВАГА», як описано нижче.

 Цей символ позначає ситуації та дії, які можуть створити ризик. Уважно читайте розділи, позначені цим символом, та дотримуйтесь інструкцій, щоб уникнути ризику.

 **ОБЕРЕЖНО**
Указує на те, що недотримання інструкцій може спричинити тяжкі травми або смерть.

 **УВАГА**
Указує на те, що недотримання інструкцій може спричинити незначні травми або пошкодження пристрою.

ВАЖЛИВІ ІНСТРУКЦІЇ З БЕЗПЕКИ

ОБЕРЕЖНО

Щоб знизити ризик вибуху, пожежі, смерті, ураження електричним струмом і травмування, дотримуйтесь основних запобіжних заходів, зокрема наведених нижче.

Діти в домі

Цей пристрій не призначений для використання особами (у тому числі дітьми) з обмеженими фізичними можливостями, сенсорними чи розумовими здібностями або браком відповідного досвіду чи знань. Така експлуатація допускається, тільки якщо особа, відповідальна за їхню безпеку, наглядає за ними або навчила користуватися приладом. За дітьми необхідно наглядати, щоб переконатися, що вони не граються приладом.

УВАГА

Щоб знизити ризик вибуху, пожежі, смерті, ураження електричним струмом і травмування, дотримуйтеся основних запобіжних заходів, зокрема наведених нижче

Встановлення

- Переконайтеся, що розетка заземлена належним чином, і що контакт заземлення кабелю живлення непошкоджений та не видалений з штепсельної вилки. Для отримання більш докладної інформації про заземлення звертайтеся до інформаційного центру підтримки клієнтів LG Electronics.
- Кабель живлення цього пристрою має жилу заземлення й вилку з контактом заземлення. Штепсельну вилку слід вставляти в електричну розетку, правильно встановлену та заземлену відповідно до всіх місцевих норм і правил.
- У разі пошкодження шнура живлення або несправності електричної розетки не можна вмикати шнур живлення. Необхідно звернутися до авторизованого сервісного центру
- Не змінюйте та не подовжуйте кабель живлення. Це може привести до пошкодження. Якщо шнур живлення пошкоджено, його заміну зобов'язан робити виробник, підприємство обслуговування клієнтів або так само кваліфіковані робітники.
- Уникайте використання будь-яких подовжувачів або трійників. Прилад повинен бути підключений до виділеної лінії живлення з окремим запобіжником. Не вмикайте прилад через адаптер на кілька розеток або подовжувач.
- Встановлюйте прилад в такому місці, де легко відключити шнур живлення від розетки.
- Встановлюйте прилад на твердій і рівній поверхні.
- Не залишайте прилад під прямими сонячними променями та не піддавайте його впливу тепла від нагрівальних приладів, таких як печі або нагрівачі.
- Будьте обережні, щоб не зашкодити задній частині приладу при установці.
- Будьте обережні, щоб не дати дверцятam впасти в процесі збирання або розбирання.
- Будьте обережні, щоб не перетиснути та не пошкодити кабель живлення під час монтажу або демонтажу дверцят.
- Не встановлюйте прилад у вологому чи брудному приміщенні.

Експлуатація

- Не використовуйте прилад для будь-яких цілей (зберігання медичних або експериментальних матеріалів або перевезення вантажу, крім побутового використання — домашнього зберігання продуктів харчування).
- Якщо стався витік води, відключіть прилад від розетки та зверніться до сервісного центру.

- Витягайте вилку з розетки під час сильної грози або блискавки, або коли прилад не використовується протягом тривалого періоду часу.
- Не торкайтеся вилки шнура живлення або елементів управління приладом мокрими руками.
- Не згинайте шнур живлення занадто сильно та не ставте на нього важкі предмети.
- Якщо вода потрапила до електричних частин приладу, від'єднайте кабель живлення і зверніться до сервісного центру.
- Не кладіть руки або металеві предмети всередину області, що випромінює холодне повітря, кришку або теплоізолюючу решітку на задній поверхні.
- Не кладіть у прилад тварин, наприклад домашніх улюбленців.
- Пильнуйте за дітьми, коли ви відкриваєте або закриваєте дверцята. Дверцята можуть вдарити дитину і стати причиною травми.
- Уникайте потрапляння дітей всередину приладу. Дитина в середині приладу може задихнутись.
- Не ставте важкі або крихкі предмети, заповнені рідиною, горючі речовини або легкозаймисті предмети (наприклад, свічки і лампи) на приладі.
- Якщо є витік газу (ізобутан, пропан, природний газ і т.д.), не торкайтеся до приладу або мережевого шнуру і негайно провітрить приміщення. Цей прилад використовує дуже екологічно чистий газ (ізобутан, R600a) в якості холодоагенту. Хоча використовується невелика кількість газу, він, тим не менше, є горючим. Витік газу під час транспортування, встановлення пристрою або його експлуатації може призвести до пожежі, вибуху або травми за наявності іскор.
- Не використовуйте і не зберігайте легкозаймисті або горючі речовини (ефір, бензол, спирт, хімічні речовини, зріджений нафтовий газ, займисті аерозолі, інсектициди, освіжувачі повітря, косметичку і т.д.) поблизу приладу.
- Негайно від'єднайте кабель живлення і зверніться до центру підтримки клієнтів LG Electronics, якщо ви виявили дивний звук, запах або дим, що виходить з пристрою.
- Не пошкоджуйте трубки контуру холодоагенту.

Обслуговування

- Витягніть штекер перед очищенням приладу або заміною внутрішньої лампи (якщо встановлено).
- Обережно вставте штепсельну вилку в розетку, після того як вологу та бруд буде усунено.
- Ніколи не тягніть за кабель живлення, коли від'єднуєте прилад від розетки. Завжди міцно тримайте вилку та витягуйте її з розетки прямо.
- Не розпилюйте воду всередині або ззовні виробу з метою його очищення.
- Не користуйтеся для чищення приладу щітками, тканиною або губкою з шорсткою поверхнею або такими, що виготовлені з металевого матеріалу.
- Тільки кваліфікований обслуговуючий персонал з сервісного центру LG Electronics може розбирати, ремонтувати або модифікувати прилад.

- Не використовуйте фен для волосся, щоб висушити внутрішню частину приладу, та не ставте свічку всередину, щоб видалити неприємні запахи.
- Не використовуйте механічні пристрої або інші засоби для прискорення процесу відтавання, крім рекомендованих виробником.

Утилізація

- При утилізації приладу зніміть прокладку з дверцят, залишивши полиці і кошики на місці, і тримати дітей подалі від приладу.
- Викидайте пакувальні матеріали (наприклад, вініл або пінопласт) так, щоб вони не потрапили до дітей. Пакувальні матеріали можуть спричинити задуху.

Заборона на розміщення вибухових речовин

Не зберігайте вибухові речовини, такі як аерозольні балончики з займистим паливом, в цьому приладі.

Техніка безпеки

- Не перекривайте вентиляційні отвори в корпусі приладу або у вбудованій структурі.
- Не використовуйте електроприлади всередині відділень для зберігання продуктів в приладі, якщо вони не рекомендовані виробником.
- Холодоагент і ізоляційний газ, що використовується в приладі, потребують спеціальної процедури утилізації. Проконсультуйтеся з агентом по сервісному обслуговуванню або аналогічним кваліфікованим фахівцем перед їх утилізацією.
- Цей прилад містить невелику кількість холодоагенту ізобутану (R600a), природного газу з високою екологічною сумісністю, але він є горючим. При транспортуванні і установці приладу слід дотримуватися обережності, щоб гарантувати, що ніякі частини холодильного контуру не пошкоджені.
- Витік холодоагенту з труб може привести до займання або викликати вибух.
- Кількість холодоагенту в вашому конкретному приладі зазначено на ідентифікаційній табличці, що розташована усередині приладу.
- У жодному разі не вмикайте холодильник із будь-якими ознаками пошкодження. Якщо у вас виникли сумніви, зверніться до дилера.
- У випадку витоку видалити всі джерела відкритого полум'я, не використовуйте потенційних джерел займання, провітріть приміщення протягом декількох хвилин. Можливе займання охолоджувача. Витік газу може привести до пошкодження очей та шкіри.
- Ознакою витоків охолоджувача може бути недостатньо низька температура в холодильному та морозильному відсіках.
- Якщо виявлено витік, уникайте відкритого полум'я або потенційних джерел займання і провітріть приміщення, в якому знаходиться прилад, протягом декількох хвилин. Для того, щоб уникнути створення горючої газової суміші повітря під час витоку в ланцюзі охолодження, розмір приміщення, в якому використовується пристрій, повинен мати площу, відповідну до кількості використовуваного холодоагенту. Це співвідношення становить 1 м³ площі приміщення на кожні 8 г холодоагенту R600a всередині приладу.

Нижня межа діапазону вибухової концентрації охолоджувача в повітрі дорівнює 1,8%.

- Цей пристрій призначений для побутового використання чи в подібних умовах, таких як:
 - персоналом в кухонних зонах в магазинах, офісах та інших робочих приміщеннях;
 - на фермах і клієнтами в готелях та в інших житлових приміщеннях;
 - спальні та приміщення для приготування сніданку;
 - в їдальнях і подібних місцях не роздрібного застосування.

⚠ ОБЕРЕЖНО

Щоб знизити ризик незначних травм, збою в роботі, пошкодження пристрою чи майна, під час використання цього обладнання, дотримуйтеся основних запобіжних заходів, зокрема наведених нижче:

Експлуатація

- Не чіпайте заморожені продукти або металеві частини в морозильній камері вологими або мокрими руками. Це може призвести до обмороження.
- Загартоване скло на лицьовій стороні дверцят пристрою або полицях може бути пошкодженим в результаті удару. Якщо воно розбите, не торкайтеся його мокрими руками, оскільки це може призвести до травми.
- Не чіпляйтесь за дверцята приладу, відсіки для зберігання та полиці і не залізайте на них.
- Тримайте їжу впорядковано всередині приладу.
- Не дозволяйте тваринам гризти кабель живлення або водяний шланг.
- Не зберігайте надмірну кількість пляшок води або контейнерів для гарнірів на дверцятах. Кошики дверцят можуть зламатися або ваша рука може вдарити якусь деталь, що здатне призвести до травми.
- Не відкривайте та не закривайте дверцята з надмірним зусиллям.
- Якщо петля дверцят пошкоджена або працює неналежним чином, припиніть використання приладу і зверніться до авторизованого сервісного центру.
- Не кладіть електронні пристрої (наприклад, обігрівачі і мобільні телефони) всередину приладу.
- Не чистіть скляні полки або кришки теплою водою, коли вони холодні. Вони можуть зламатися через вплив різких перепадів температури.
- Ніколи не їжте заморожені продукти одразу після витягання з морозильної камери.
- Щоб забезпечити безпечне використання приладу слідкуйте за дітьми та людьми з обмеженими когнітивними здібностями.
- Не кладіть скляні контейнери або пляшки в морозильну камеру, на полиці або контейнер для льоду, які будуть піддаватися впливу температур нижче точки замерзання.

Обслуговування

- Не вставляйте полиці нижньою частиною вгору. Полиці можуть впасти і стати причиною травми.
- Якщо холодильник залишатиметься відключеним протягом тривалого часу, витягніть увесь лід з контейнера у морозильній камері.

Зберігання

- Не встановлюйте прилад у вологому чи брудному приміщенні. Не встановлюйте і не зберігайте прилад просто неба або в приміщенні, де він може піддаватися впливу прямих променів сонця, вітру, дощу або температури нижче нуля.

Перевезення

Продукт транспортують будь-які види транспорту відповідно до правил перевезення вантажів, що діють для цього виду транспорту.

- Перевезення повинні виконуватися в умовах, виключаючи пошкодження.
- Продукт слід оберегти від ударних навантажень під час переміщення.

Реалізація

- Реалізація продукції здійснюється за правилами, згідно з чинним законодавством країни, в якій вона здійснюється .

Утилізація старого приладу



- Цей символ у вигляді закресленого сміттового баку на колесах означає, що використані електричні та електронні прилади (WEEE) слід утилізувати окремо від побутових відходів.
- Використані електричні прилади можуть містити небезпечні речовини, тому належна утилізація старого приладу допоможе запобігти можливим негативним наслідкам для навколишнього середовища та здоров'я людини. Ваш старий прилад може містити багаторазові деталі, які можна використати для ремонту інших виробів, а також інші цінні матеріали, які підлягають переробці для збереження обмежених ресурсів.
- Для отримання детальнішої інформації щодо точок збору відпрацьованого електричного й електронного обладнання (WEEE) звертайтеся в магазин, де ви придбали прилад, або в службу, яка займається утилізацією відходів. Знайти найбільш актуальну інформацію для вашої країни можна за адресою www.lg.com/global/recycling.

Призначення пристрою

Цей пристрій призначений для заморожування та зберігання заморожених і охолоджених продуктів

Кліматичний клас

Обладнання призначене для експлуатації в обмеженому діапазоні температури навколишнього середовища в залежності від кліматичного поясу. Не можна виходити ні за нижню, ні за верхню границі діапазону. Кліматичний клас, відповідний до Вашого обладнання, зазначений в таблиці з технічними даними на внутрішній бічній стороні холодильного відділення.

Клас	Позначення	Діапазон температур навколишнього середовища, °C
Помірний збільшений діапазон	SN	+10 до +32
Помірний	N	+16 до +32
Субтропічний	ST	+16 до +38
Тропічний	T	+16 до +43

Примітки щодо переміщення та транспортування

- Витягніть всі продукти харчування з приладу. Зафіксуйте тендітні деталі, такі як полиці і дверні ручки, стрічкою, і тільки після цього починайте транспортування.
- Щоб не пошкодити підлогу і регульовані ніжки холодильника, оберніть їх проти годинникової стрілки перед транспортуванням.
- Для перенесення пристрою тримайте його за ручки, розташовані на передній нижній поверхні та на задній поверхні вгору. В іншому випадку пристрій може вислизнути та заподіяти шкоди.
- При транспортуванні приладу на велику відстань тримайте прилад у вертикальному положенні. Прилад може впасти та пошкодити основні функції. Ніколи не переносьте прилад в горизонтальному положенні, оскільки це може привести до несправності циркуляції холодоагенту при включенні.
- Холодильник треба надійно фіксувати в машині, щоб запобігти падінню всередині машини під час транспортування.

Регульовані ніжки

Щоб виключити вібрацію, перевірте установку холодильника за допомогою рівня. За необхідності відрегулюйте ніжки, щоб компенсувати нерівність підлоги. Щоб двері краще зачинялися, холодильник має бути трохи нахилений назад. Для того щоб повернути регульовані ніжки, трохи нахиліть холодильник. Щоб підняти передню частину холодильника, поверніть

регульовані ніжки проти годинникової стрілки (↻), а щоб опустити – за годинниковою стрілкою (↻)

ПРИМІТКИ ЩОДО ВСТАНОВЛЕННЯ

- Установіть обмежувальні упори у верхні кути задньої стінки холодильника, як показано на мал. 1. Упори постачаються в комплекті холодильника.

ПРИМІТКА

Обмежувальні упори мають бути встановлені для більшої ефективності роботи холодильника.

Мал. 1. Встановлення обмежувальних упорів

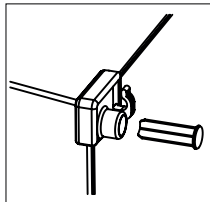

- Не встановлюйте холодильник поблизу джерел тепла і в зоні дії прямих сонячних променів чи підвищеної вологості.
- Переконайтеся, що напруження електричного струму, вказане в інструкції, відповідає параметрам мережі Вашого дому. Вставте вилку мережевого шнура в розетку. Не вмикайте в цю розетку інші електроприлади.
- Під час першої установки холодильника дайте йому попрацювати 2–3 години, щоб всередині встановилася робоча температура, і лише тоді заповнюйте його свіжими чи замороженими продуктами. Після відключення холодильника від мережі повторно вмикати його слід не раніше, ніж через 5 хвилин. Тепер холодильник готовий до роботи.
- У разі установки холодильника бічною стороною до стіни приміщення подбайте про наявність достатньої кількості простору для відчинення дверей на кут понад 90 градусів, щоб забезпечити можливість витягнення полиць і ящиків.
- Холодильник не є вбудовуваним. Згори, з задньої та бічної його сторін має бути вільний простір не менше ніж 5 см для циркуляції повітря та зниження енергоспоживання.
- Холодильник є постійно працюючим приладом і видає характерні звуки, тому його не бажано встановлювати в місцях відпочинку і сну.
- Не знімайте круглі наклейки на задній стороні холодильника. Вони виконують декоративну функцію, закриваючи технологічні отвори.
- Перед використанням ретельно вимийте холодильник. Не слід змивати силіконову змазку, нанесену на дверний ущільнювач і фронтальну частину корпусу з боку дверних петель. Мастило запобігає залому ущільнювача при закриванні дверей.

- У деяких моделях передню частину металевих полиць вкрито прозорою захисною плівкою, яку перед використанням рекомендується видалити.

Зміна кріплення дверей

Холодильник спроектований так, що двері можуть відкриватися праворуч або ліворуч, залежно від планування вашої кухні.

НЕОБХІДНІ ІНСТРУМЕНТИ:

- гайковий ключ 10 мм і 6 мм;
- шестигранник на 5 мм;
- викрутка хрестоподібна, плоска.

ПРИМІТКА

У разі необхідності змінити кріплення дверей слід викликати майстра з обслуговування. Гарантійні зобов'язання не поширюються на зміну кріплення дверей.

Перед зміною кріплення дверей холодильника від'єднайте мережевий шнур і звільніть холодильник від продуктів харчування, а також вийміть незакріплені аксесуари – полиці та ящики.

Не кладіть холодильник на підлогу.

Дотримуйтеся обережності й не кидайте двері під час збирання чи розбирання.

- Зніміть кришку петлі (1) та відключіть з'єднувальний кабель (5) (лише для моделей з панеллю управління типу 2).
- Відгвинтіть болти (3), що тримають верхню петлю (4), обережно зніміть двері з середньої петлі (17).
- Зніміть заглушку (8).

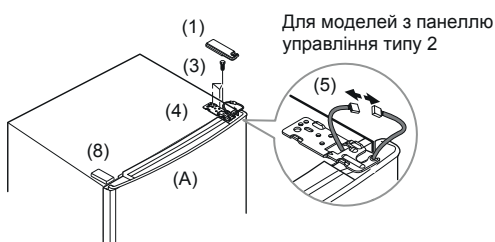

- Зніміть верхню кришку дверей (7) (лише для моделей із дисплеєм зовнішнього типу), витягніть кабель (5) і встановіть його в отвір на протилежному боці дверей.
 - Встановіть верхню кришку дверей (7) на місце.
 - Вийміть пластикову втулку (6) із дверей холодильного відділення (A).
 - Відкрутіть гвинт (10), розташований під дверима холодильника, й перемістіть дверний упор (9) на протилежний бік.
 - Закрутіть гвинт (10).
- Перемістіть пластикові втулки (6) і (14) (лише для моделей з панеллю управління типу 1) на протилежний бік.

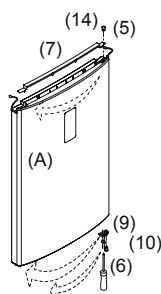

- (лише для моделей з панеллю управління типу 2). За допомогою плоскої викрутки натисніть і відокремте ковпачки (12) з передньої панелі (11) та відгвинтіть гвинти (13), зніміть панель (11), перемістіть кабель (15) на протилежний бік.
- Після установки на місце панелі (11) закрутіть гвинти (13) і закрийте їх голівки ковпачками (12).

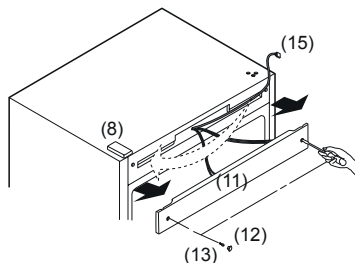

- Відкрутіть гвинти (16) середньої петлі (17) шестигранником на 5 мм, зніміть середню петлю та підніміть дверцята морозильного відділення (B) для того, щоб зняти їх.
- Зніміть заглушку (18) та встановіть її на місце знятої середньої петлі.

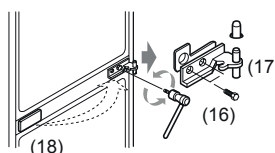

- Відкрутіть вісь (19) нижньої петлі (20), обертаючи її проти годинникової стрілки, і вкрутіть у протилежний отвір. Відкрутіть болти (21), що тримають нижню петлю і болт (22) на корпусі холодильника.
- Відкрутіть гвинт (10) на нижній частині дверей, що фіксує доводчик дверей (23) морозильного відділення.
- Перемістіть верхній ковпачок (24) на протилежний бік.
- Відклейте захисну наклейку (25) і приклейте її на отвір з протилежного боку.

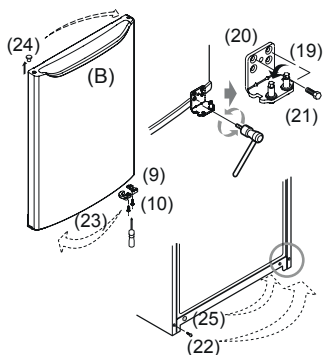

- Відкрутіть гвинт (10) на нижній частині дверей, який фіксує упор (9) дверей морозильного відділення, перемістіть упор (9) на протилежний бік у спеціально призначене місце і зафіксуйте його.
- Перемістіть на протилежний бік у спеціально призначене місце доводчик (23) і зафіксуйте його.

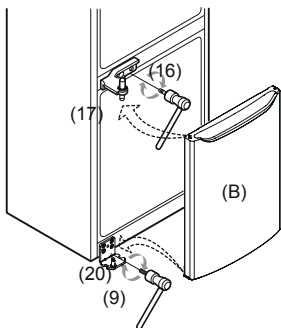

- Прикладіть зняту нижню петлю (20) до отворів, розташованих на протилежному боці корпусу, і закріпіть її болтами (21).
- Вкрутіть болт (22) у корпус з протилежного боку.
- Встановіть двері морозильного відділення на вісь нижньої петлі.
- Розверніть зняту середню петлю (17) віссю назовні і закріпіть її болтами (16) (затягувати болти слід обережно, щоб не подряпати двері).

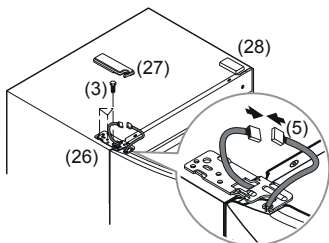

- Встановіть двері холодильного відділення, сполучивши отвір у нижній частині дверей і вісь середньої петлі (17).
- Потім встановіть верхню петлю (26), помістивши вісь у відповідний верхній отвір дверей холодильного відділення.
- З'єднайте роз'єми кабелю (5) (лише для моделей з панеллю управління типу 2)
- Закріпіть верхню петлю (26) за допомогою болтів (3). Встановіть ліву кришку верхньої петлі (27).
- Встановіть заглушку (28).
- Деталі (26), (27), (28) постачаються в комплекті холодильника.

Частини та функції

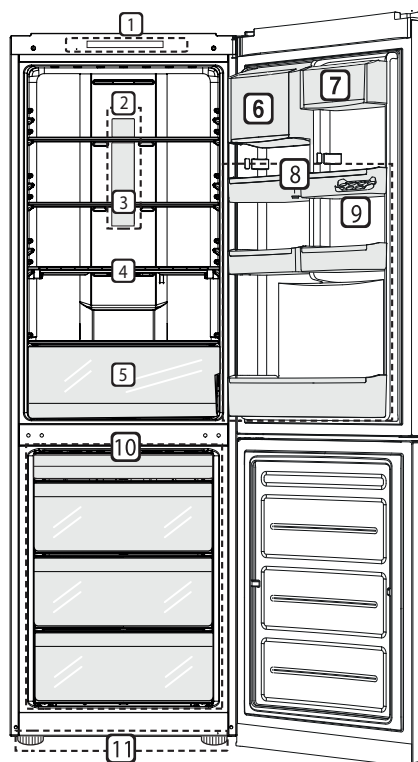
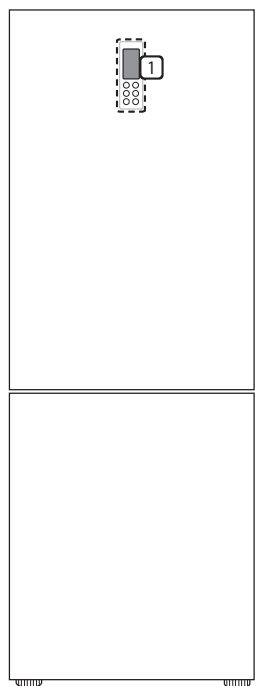

- 1** **Панель управління**
Регулювання температури в холодильному і морозильному відділеннях.
- 2** **Світлодіодна лампа**
Світлодіодна лампа всередині холодильника загоряється при відкритті дверцят.
- 3** **Знімна скляна полиця**
Для зберігання охолоджених продуктів.
 - Висота знаходження полиці регулюється за допомогою установки її в пази на різній висоті.
 - Зберігайте продукти з високим вмістом вологи в передній частині полиці.
 - Фактична кількість полиць може відрізнятися на різних моделях.
- 4** **Складна скляна полиця***
Для зберігання охолоджених продуктів.
- 5** **Висувний ящик для овочів і фруктів**
Для тривалого зберігання фруктів та овочів.

- 6** **Універсальне відділення***
Для зберігання молочних продуктів, соусів або косметики і медичних препаратів.
- 7** **Відділення для молочних продуктів***
Для зберігання сиру і масла.
- 8** **Дверні кошики***
Для зберігання напоїв, соків, контейнерів для їжі.
 - Фактична кількість кошиків може відрізнятися на різних моделях.
- 9** **Лоток для яєць (1 шт.)**
- 10** **Висувні ящики морозильного відділення (4 шт.)**
Для тривалого зберігання заморожених продуктів.
- 11** **Регульовані ніжки (2 шт.)**

* Входить у комплектацію не всіх моделей.

ПРИМІТКА

- Ємність верхнього ящика морозильного відділення є секцією «дві зірочки ******». Температура всередині цієї секції не опускається нижче -12 градусів.
- Якщо які-небудь деталі відсутні у Вашому холодильнику, можливо, вони входять у комплект поставки інших моделей.
- Компанія-виробник має право вносити зміни до комплектації холодильника без попереднього повідомлення.

Примітки щодо експлуатації

- Якщо двері щільно не закриті або відкриваються занадто часто, всередині може утворитися мороз та надмірна волога.
- Переконайтеся, що продукти, які розташовані на полиці і дверних кошиках не заважають закриттю дверей.
- Не слід часто відкривати двері. Під час відкривання дверей тепле повітря потрапляє всередину, що призводить до підвищення температури
- Світлодіодна лампа призначена для використання тільки в побутових приладах і не підходить для освітлення внутрішніх приміщень.

Рекомендації з енергозбереження

- Переконайтеся, що є достатній простір між продуктами в холодильнику. Це дозволяє повітрю циркулювати рівномірно і знижує споживання електроенергії.
- Розміщуйте гарячі продукти для зберігання лише після їх попереднього охолодження для запобігання льоду і зволоженню.

Ефективне зберігання продуктів

- Зберігайте заморожені або охолоджені продукти в герметичних контейнерах.
- Перевіряйте термін придатності і етикетки (інструкції щодо зберігання) до того, як класти продукти харчування в холодильник.
- Не рекомендується зберігати в холодильнику продукти, які швидко псуються за низької температури, такі як банани та дині.
- Не зберігайте пляшки в морозильному відділенні – внаслідок замерзання вони можуть лопнути.
- Не заморожуйте продукти, які були вже повністю розморожені. Це призведе до втрати смакових якостей і корисних речовин.
- Не загортайте овочі для зберігання в газети. Типографська фарба та інші матеріали, що використовуються при випуску газет, можуть зіпсувати продукти харчування.
- Уникайте переповнювання пристрою продуктами. Для зберігання продукції повинно використовуватися не більше 70% простору. Якщо пристрій повний, це перешкоджає нормальній циркуляції охолодженого повітря.
- Не слід зберігати в холодильнику фармацевтичну продукцію, матеріали для наукових досліджень чи інші продукти, що вимагають суворого дотримання температурного режиму.

- Не затуляйте отвори для подачі холодного повітря, розташовані на задній стінці холодильної камери. Вільна циркуляція повітря дозволяє підтримувати рівномірну температуру по всьому об'єму камери. Продукти, розміщені впритул до таких отворів можуть бути зіпсовані через вплив низької температури повітря, що подається.

Максимальне заморожування

- Якщо необхідно швидко заморозити продукти, ви можете скористатися функцією швидкого заморожування. Натисніть кнопку «Express Freeze», загориться позначка «Express Freeze» і почнеться швидке заморожування. Швидке заморожування триває близько 24 годин і автоматично вимикається за певний час, також ця функція може бути відключена вручну у будь-який момент.
- Для кращої циркуляції повітря встановіть усі елементи, такі як піддони, кошики на двері та полиці.

Збій електроживлення

Перерва в електроживленні протягом 1~2 годин не завдасть шкоди продуктам, що зберігаються в холодильнику. Намагайтеся в цей час рідше відчиняти й зачиняти двері холодильника.

Особливості роботи холодильника

У результаті температурних деформацій складових частин холодильника можна чути потріскування. Характерні звуки ввімкнення терморегулятора й компресора – звичайні звуки, що виникають під час роботи електричного обладнання пристрою. Хладагент, який циркулює всередині системи охолодження, може негучно булькати, навіть якщо компресор не працює. Не турбуйтеся, це цілком нормально. У процесі роботи холодильника може бути чуто

- звук роботи компресора;
- шелест крильчаток вентиляторів;
- звук потоку циркулюючого повітря системи охолодження No Frost;
- клацання спрацьовування реле;
- дзижчання приводу при відкритті і закритті повітряної заслонки;
- дзюрчання хладагенту, що циркулює по трубках холодильної системи;
- легеньке потріскування у разі температурних деформацій матеріалів.

Ці звуки не пов'язані з якимось дефектом і мають функціональний характер

ПАНЕЛЬ УПРАВЛІННЯ

Типи і функції

<Тип 1>



<Тип 2>

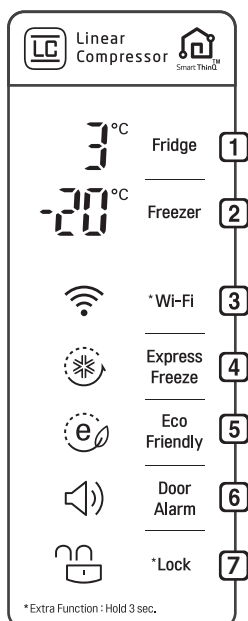

1 Регулювання температури в холодильному відділенні / Fridge

2 Регулювання температури в морозильному відділенні / Freezer

3 Wi - Fi

- Функція для з'єднання холодильника з вашою домашньою мережею Wi-Fi.

4 Швидке заморожування

- Дозволяє швидке заморожування «Express Freeze.»

ПРИМІТКА

Зовнішній вигляд і склад компонентів пристрою може відрізнятися на різних моделях.

5 Eco Friendly

- Режим економії електроенергії.

6 Door Alarm

- Сигнал попередження в разі нещільно зачинених дверей

7 Lock

- Блокує кнопки на панелі управління.

Регулювання температури

- Вихідна температура в холодильному й морозильному відділеннях 3 °C і -20 °C відповідно.
- За бажанням Ви можете її змінити, натискаючи кнопку регулювання температури відповідного відділення



Fridge



Freezer

ПРИМІТКА

- Під час першої установки холодильника дайте йому попрацювати 2–3 години, щоб всередині встановилася робоча температура, і лише тоді заповнюйте його свіжими чи замороженими продуктами.
- Температура, яка відображається на дисплеї, є цільовою, оскільки фактична температура всередині холодильника змінюється залежно від інтенсивності впливу зовнішніх факторів, таких як температура продуктів, які кладуться в холодильник, та частота відкривання дверей.

Швидке заморожування

Застосовується, якщо необхідно швидко заморозити продукти.

- Натисніть кнопку «Express Freeze». Засвітиться підсвічування та почнеться швидке заморожування.



- Ця функція вмикається і вимикається після кожного натискання кнопки.
- Функція швидкого заморожування автоматично відключається після закінчення певної кількості часу і холодильник переходить в раніше встановлений температурний режим.

«Eco Friendly»

Вмикає режим економії електроенергії, який зручно використовувати в разі Вашого тривалого від'їзду. Він дає змогу знизити енергоспоживання.

- При натисканні кнопки «Eco Friendly», на панелі управління включиться підсвічування значка «Eco Friendly».



- Ця функція вмикається і вимикається після кожного натискання кнопки.

Сигнал попередження про нещільно зачинені двері

- Якщо двері холодильника деякий час відчинені (~ 1 хв.), вмикається звуковий сигнал, який буде повторюватися кожні 30 сек.
- Сигнал попередження про нещільно зачинені двері можна вмикати й вимикати, натискаючи короткочасно на кнопку «Door Alarm» (не в усіх моделях).

ПРИМІТКА

- Якщо сигнал попередження продовжує звучати навіть після зачинення дверей, зверніться в сервісний центр.

БЛОКУВАННЯ / Lock (не в усіх моделях).

Якщо увімкнено кнопку «Lock», інші кнопки не діють.

- Щоб заблокувати/розблокувати дисплей холодильника, натисніть на кнопку «Lock» і утримуйте її протягом 3 секунд.

Приготування льоду

Заповніть форму для льоду водою й помістіть її в морозильне відділення.

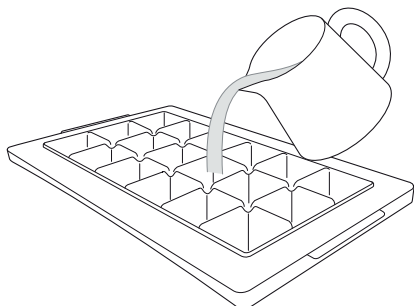

- Використовуйте тільки питну воду.
- Якщо лоток для льоду переповнений, кубики льоду можуть склеїтись разом і їх буде важко роз'єднати.
- Натисніть кнопку «Express Freeze» на панелі управління, щоб швидко зробити лід.
- Лід легше видаляється шляхом заливання води у лоток для льоду або шляхом його занурення у воду і повертання.

УВАГА

- Будьте обережні: не повертайте лоток для льоду з силою, оскільки він може зламатись.

Знімна скляна полиця

(не в усіх моделях).

- Для того, щоб поставити в холодильник високі предмети, такі як пляшки, необхідно підняти передню половину полиці, пересунути її під задню половину.

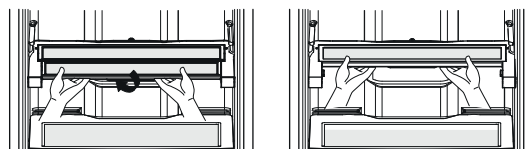

- Із цього положення можна підняти обидві половини полиці вгору, звільнивши тим самим більше місця.

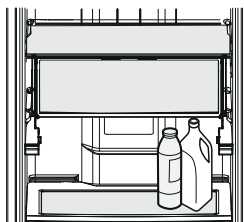



- Щоб повернути полицю в вихідне положення, необхідно опустити дві половини вниз, потім потягти нижню половину на себе.

Користування додатком Smart ThinQ

Встановлення додатку Smart ThinQ

Знайдіть додаток Smart ThinQ в магазині додатків Google Play або Apple App Store на своєму смартфоні. Виконайте інструкції із завантаження та встановлення додатку.

Функція Wi-Fi

- Для приладів з логотипом  або  Ви можете встановлювати зв'язок з приладом за допомогою зручних функцій на своєму смартфоні.

Налаштування

Дозволяє задавати різні параметри на холодильник і в додатку.

ПРИМІТКА

- Щоб перевірити підключення по мережі Wi-Fi, подивіться, чи світиться індикатор **Wi-Fi**  на панелі керування.
- Додаток LG Smart ThinQ не призначене для вирішення проблем з підключенням до мережі, а також неполадками і помилками, викликаними мережевим підключенням.
- Прилад підключається лише до мереж Wi-Fi з частотою 2,4 ГГц.
- Якщо прилад не підключається до мережі Wi-Fi, можливо, він розташований надто далеко від маршрутизатора. Для покращення сигналу Wi-Fi придбайте підсилювач сигналу.
- Зв'язок Wi-Fi може перериватись або не працювати через умови домашньої мережі.
- Якість мережевого зв'язку може залежати від інтернет-провайдера.
- Оточуюче бездротове середовище здатне сповільнювати бездротовий мережевий зв'язок.
- Додаток може змінюватись для покращення приладу без попередження.
- Характеристики можуть змінюватись залежно від моделі.

Заява про сумісність

CE 0197

Centre B.V. заявляє, що цей холодильник відповідає основним вимогам та іншим відповідним положенням Директиви 1999/5/EC.

Повна Декларація про відповідність може бути запрошена за наступним поштовою адресою:

LG Electronics European Shared Service Centre B.V. Krijgsman 1 1186 DM Amstelveen The Netherlands

або завітайте на наш сайт:

<http://www.lg.com/global/support/cedoc/cedoc#>

Цей прилад є системою широкопasmового передання сигналу, що працює на частоті 2,4 ГГц та призначена для використання в усіх країнах — членах ЄС та країнах, що входять до Європейської асоціації вільно торгівлі. До відома користувачів: цей пристрій слід встановлювати на відстані мінімум 20 см від тіла.

Повідомлення щодо програмного забезпечення з відкритим кодом

Щоб отримати вихідний код за ліцензією GPL, LGPL, MPL чи іншими відповідними ліцензіями, який міститься у цьому виробі, відвідайте сторінку <http://opensource.lge.com>. На додаток до вихідного коду можна завантажити усі умови відповідних ліцензій, відмови від відповідальності і повідомлення про авторські права. Компанія LG Electronics надасть також відкритий вихідний код на компакт-диску за оплати вартості виконання такого розповсюдження (наприклад, вартості носія, пересилання і транспортування) після надсилання відповідного запиту на електронну адресу opensource@lge.com. Ця пропозиція дійсна впродовж трьох (3) років з моменту придбання продукту.

Використання функції Smart Diagnosis™ під час звернення до сервісного центру

(не в усіх моделях)

Використовуйте цю функцію тільки за рекомендацією Центру підтримки клієнтів (номер телефону вказано в гарантійному талоні).

Звук, що супроводжує передачу даних для Сервісного центру, схожий на звук роботи факсу.

У разі виникнення неполадок у холодильнику подзвоніть у Центр підтримки клієнтів і уважно дотримуйтеся інструкцій спеціаліста в правильній послідовності:

Панель управління тип 1

- 1 Відкрийте дверцята холодильної камери.
- 2 Натисніть кнопку регулювання температури в морозильному відділенні й утримуйте її протягом 3 секунд.



- 3 Дотримуючись інструкцій оператора, піднесіть мікрофон телефона якомога ближче до значка «SmartDiagnosis». Утримуйте телефон у цій позиції, поки не завершиться передавання звукових сигналів.

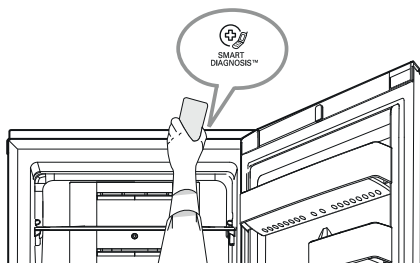

- 4 Вас можуть попросити повторити процес передавання даних, якщо оператор центру підтримки вважатиме отримані результати спотвореними або неповними.
- 5 Як тільки передавання звукових сигналів завершиться, продовжуйте розмову з оператором, який спрямує отриману інформацію на аналіз у технічний центр.

Панель управління тип 2

- 1 Закрийте дверцята холодильного відділень.
- 2 Натисніть кнопку «Lock» та утримуйте 3 секунди до включення блокування.
- 3 Натисніть кнопку Регулювання температури в морозильному відділенні «Freezer» та утримуйте її протягом 3 секунд.
- 4 Відкрийте двері.



ПРИМІТКА

- Розмістіть телефон таким чином, щоб мікрофон розташовувався навпроти отвору динаміка.
- Система Smart Diagnosis™ видає звук приблизно через три секунди.
- Не відводьте телефон від отвору при передаванні даних.
- Утримуйте телефон коло отвори динаміка і дочекайтеся завершення передавання даних.
- Звук передавання даних при використанні функції Smart Diagnosis™ може бути різким для вуха, але в цілях забезпечення точності діагностики не відводьте телефон від отвори динаміка до припинення звуку передавання даних.
- Ефективність функції Smart Diagnosis™ залежить від якості місцевого телефонного зв'язку.
- Домашній провідний телефон забезпечує більш високу якість зв'язку та сигналу.
- Якщо передавання даних за допомогою функції Smart Diagnosis™ ускладнене внаслідок низької якості телефонного зв'язку, ви не зможете отримати максимальний ефект від її застосування.

Примітки щодо чищення

- При знятті полиці або ящика з приладу, сперш витягніть всі продукти з полиці або ящика для запобігання травми або пошкодження приладу.
- Відокремте полиці і ящики і очистіть їх водою, а потім висушіть, перш ніж встановлювати на місце.
- Регулярно протирайте дверний ущільнювач вологою, м'якою тканиною.
- Забороняється мити полиці або ящики в посудомийній машині.
 - Ці деталі можуть деформуватися під впливом високої температури.
- Ззовні та зсередини холодильник слід мити чистою серветкою, змоченою в теплій воді з рідким мийним засобом.
- Холодильник оснащений LED лампою. Не відкривайте кришку лампи і саму лампу самостійно. Для заміни лампи зв'яжіться з сервісним центром.
- Після прибирання перевірте, чи не ушкоджений мережевий шнур. Потім щільно вставте вилку в розетку.

ОБЕРЕЖНО

Забороняється користуватися абразивними речовинами, бензином, бензолом, розчинником, хлоргідратом, гарячою водою, грубою щіткою та ін., які можуть пошкодити поверхню холодильника.

Вилучення дверних кошиків

Візьміться обома руками за краї кошика і зніміть його, піднявши вгору.

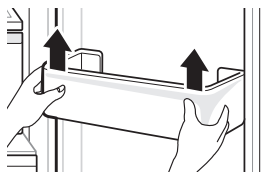

Встановлення дверних кошиків

- 1 Візьміться обома руками за краї дверного кошика, обережно вставте один край, а потім таким же чином вставте інший край.

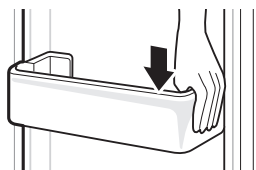

- 2 Після встановлення легко торкніться кошика, щоб зафіксувати його в горизонтальному положенні.

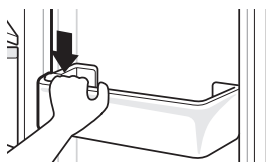

Витягнення та встановлення знімної скляної полиці

- 1 Зніміть дверний кошик, розташований навпроти полиці

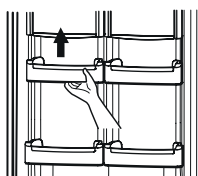

- 2 Трохи підніміть її та потягніть на себе.

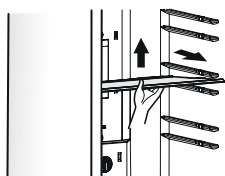

Для установки полиці виконайте ці дії у зворотній послідовності.

Витягнення та встановлення складної скляної полиці

- 1 Підняти передню половину полиці, пересунути її під задню половину;

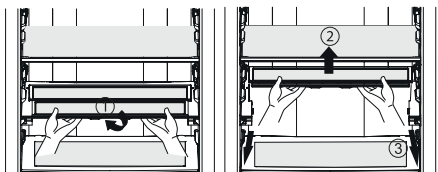

- 2 Витягти обидві половини з рамки, піднявши вгору;
- 3 Підняти рамку полиці та потягти на себе.

Для установки полиці в холодильник необхідно виконати ці дії у зворотній послідовності.

Витягнення і встановлення висувного ящика холодильного відділення

- 1 Зняти нижній кошик із дверей, піднявши його вгору.
- 2 Висунути ящик до упору.

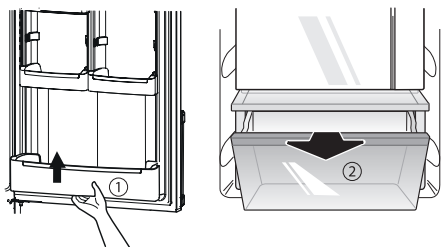

- 3 Підняти його за передню частину й потягнути на себе;

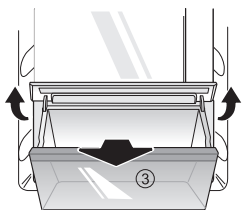

Під час установки ящика назад необхідно виконати ці дії у зворотному порядку.

Витягнення висувних ящиків у морозильному відділенні

- 1 Висунути ящик до упору.
- 2 Підняти його за передню частину й потягти на себе.

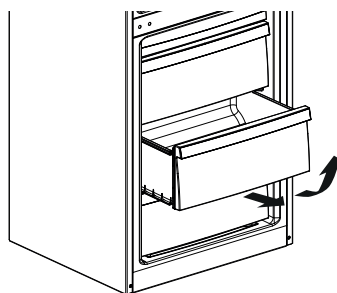

Встановлення висувних ящиків у морозильному відділенні

- 1 Поставити ящик на напрямні під кутом 45°.
- 2 Опустити передню частину ящика паралельно напрямним.
- 3 Заштовхнути ящик всередину до упору.

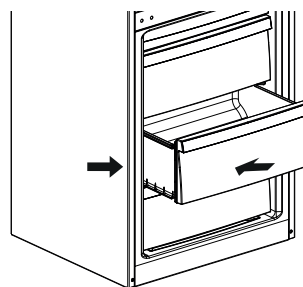

ПРИМІТКА

- Не слід докладати зайвих зусиль, виймаючи ящики з полиці, неправильне витягнення або встановлення може призвести до пошкодження внутрішніх частин холодильника.
- Гарантія не поширюється на механічні пошкодження (тріщини, сколи, вм'ятини, сліди зламування та ін.), викликані порушенням правил зберігання, перевезення, експлуатації та обслуговування холодильника, застосуванням надлишкового фізичного впливу.
- Щоб забезпечити гарну циркуляцію повітря, ящики в морозильному відсіку вставляються до кінця

Ознаки	Причина	Рішення
Не працює холодильна або морозильна камера.	Чи є переривання живлення	<ul style="list-style-type: none"> Перевірте живлення інших приладів.
	Штепсель кабелю живлення відключений від розетки	<ul style="list-style-type: none"> Вставте штепсель в розетку належним чином.
Холодильна або морозильна камера працюють слабо.	Температура в камері встановлена на найвищу цифру	<ul style="list-style-type: none"> Оберіть середнє значення температури камер.
	Прилад стоїть під прямими сонячними променями або поблизу є об'єкт, що генерує тепло, наприклад, піч або обігрівач	<ul style="list-style-type: none"> Перевірте місце установки і встановіть прилад подалі від теплогенеруючих об'єктів.
	Можливо, ви зберігали гарячу їжу без попереднього охолодження	<ul style="list-style-type: none"> Охолодіть гарячу їжу, перш ніж класти її в холодильну або морозильну камеру.
	Можливо, ви поклали занадто багато їжі	<ul style="list-style-type: none"> Залишайте достатній простір між їжею.
	Чи двері приладу повністю закриті	<ul style="list-style-type: none"> Повністю закрийте двері і переконайтеся, що їжа не перешкоджає їх закриттю.
	Чи достатньо місця навколо приладу	<ul style="list-style-type: none"> Відрегулюйте положення приладу, щоб залишити достатній простір навколо нього.
У приладі непрямий запах.	Температура в камері встановлена на найвищу цифру	<ul style="list-style-type: none"> Оберіть середнє значення температури камер.
	Можливо, ви поклали їжу з сильним запахом	<ul style="list-style-type: none"> Зберігайте продукти з сильним запахом в запечатаних контейнерах.
	Можливо, в шухлядці зіпсувались овочі або фрукти	<ul style="list-style-type: none"> Викиньте гнилі овочі та очистіть овочеву шухлядку. Не зберігайте овочі занадто довго в овочевій шухлядці.
Лампа в приладі не світиться.	Чи включена лампа в приладі	<ul style="list-style-type: none"> Якщо внутрішня лампа не включається, будь ласка, зв'яжіться із сервісним центром LG Electronics.
Дверцята не закриті щільно	Можливо, прилад нахилений вперед	<ul style="list-style-type: none"> Передні ніжки мають бути трохи підняті.
	Полиці зібрано неправильно	<ul style="list-style-type: none"> Встановіть полиці знову, якщо це необхідно.
	Ви закрили дверцята з надмірною силою	<ul style="list-style-type: none"> Якщо застосувати надмірну силу або швидкість при закритті дверцят, вони можуть залишатися відкритим. Не гупайте дверцятами при закритті.
Важко відкрити дверцята.	Ви відкрили дверцята одразу після закриття?	<ul style="list-style-type: none"> При спробі відкрити дверцята протягом 1 хвилини після того, як ви їх закрили, ви можете відчувати труднощі через тиск всередині приладу. Спробуйте відкрити дверцята ще раз через кілька хвилин, коли внутрішній тиск стабілізується.

Ознаки	Причина	Рішення
<p>Всередині приладу або під кришкою овочевої шухлядки є конденсат</p>	<p>Можливо, ви зберігали гарячу їжу без попереднього охолодження</p>	<ul style="list-style-type: none"> Охолодіть гарячу їжу, перш ніж класти її в холодильну або морозильну камеру
	<p>Ви залишили дверцята приладу відкритими</p>	<ul style="list-style-type: none"> Незважаючи на те, що конденсат зникне незабаром після закриття дверцят, можна протерти його сухою тканиною.
	<p>Не відкривайте та не закривайте дверцята дуже часто</p>	<ul style="list-style-type: none"> Конденсат може утворитися через різницю температур з зовнішньої сторони. Протріть конденсат сухою тканиною.
	<p>Можливо, ви поклали теплу або вологу їжу всередину без контейнеру</p>	<ul style="list-style-type: none"> Зберігайте продукти в закритій тарі
<p>В морозильній камері утворюється лід</p>	<p>Дверцята не були закритими</p>	<ul style="list-style-type: none"> Перевірте, чи не заважає якась їжа всередині щільному закриттю дверцят.
	<p>Можливо, ви зберігали гарячу їжу без попереднього охолодження</p>	<ul style="list-style-type: none"> Охолодіть гарячу їжу, перш ніж класти її в холодильну або морозильну камеру.
	<p>Заблокований вхід або вихід повітря з морозильної камери</p>	<ul style="list-style-type: none"> Переконайтеся, що вхід або вихід повітря не блокується, так що повітря може циркулювати всередині.
	<p>Морозильна камера переповнена</p>	<ul style="list-style-type: none"> Залишайте достатній простір між їжею в камері.
<p>Лід або конденсація вологи всередині або зовні пристрою.</p>	<p>Можливо, ви часто відкривали і закривали дверцята, або дверцята було не повністю закрито</p>	<ul style="list-style-type: none"> Лід або конденсат можуть утворюватися, якщо зовнішнє повітря проникає всередину приладу.
	<p>Всередині приладу з'являється волога</p>	<ul style="list-style-type: none"> Конденсат може з'явитися на зовнішній стороні приладу в місцях з підвищеною вологістю повітря. Зітріть конденсат сухою тканиною.
<p>Бік або передня частина приладу нагрівається</p>	<p>В цих місцях встановлені антиконденсаційні труби для зменшення утворення конденсату навколо дверцят</p>	<ul style="list-style-type: none"> Спереду та з боків приладу встановлено тепловиділяючі трубки для запобігання утворення конденсату. Підвищення температури стінок може траплятись після першого вмикання або влітку. Це є нормальною роботою приладу.
<p>Наявність води всередині або зовні приладу.</p>	<p>Переконайтеся, що поблизу приладу немає витoku води.</p>	<ul style="list-style-type: none"> Перевірте, чи не могла вода просочитися з раковини або з іншого місця.
	<p>Чи є вода на дні приладу</p>	<ul style="list-style-type: none"> Перевірте, чи то є вода з талих заморожених продуктів або зламаного контейнеру.

Ознаки	Причина	Рішення
<p>Прилад став дуже гучним і генерує аномальні звуки.</p>	<p>Можливо, прилад встановлений на нестабільну підлогу або неправильно вирівняний?</p>	<ul style="list-style-type: none"> • Встановлюйте прилад на твердій і рівній поверхні.
	<p>Чи торкається задня частина приладу стіни?</p>	<ul style="list-style-type: none"> • Відрегулюйте положення приладу, щоб залишити достатній простір навколо нього.
	<p>Чи є розкидані предмети позаду приладу?</p>	<ul style="list-style-type: none"> • Видаліть розкидані предмети з-поза приладу.
	<p>Чи є предмет на верхній поверхні приладу</p>	<ul style="list-style-type: none"> • Зніміть предмет з верхньої поверхні приладу
<p>Клацання</p>	<p>Під час початку та закінчення циклу автоматичного розморожування, регулятор розморожування буде клацати. Термостат (або кнопки приладу на деяких моделях) можуть також клацати при повертанні.</p>	<ul style="list-style-type: none"> • Нормальна експлуатація
<p>Деренчання</p>	<p>Ви можете чути деренчання з контуру пристрою, лінії води на задній панелі пристрою (тільки для моделей, що підключаються до водопроводу), або з предметів, що зберігаються на приладі або навколо нього</p>	<ul style="list-style-type: none"> • Нормальна експлуатація
	<p>Прилад нерівно стоїть на підлозі</p>	<ul style="list-style-type: none"> • Покриття підлоги не жорстке або ніжки приладу не відрегульовані.
	<p>Пристрій з лінійним компресором був переміщений під час роботи</p>	<ul style="list-style-type: none"> • Нормальна експлуатація. Якщо компресор продовжує деренчання через три хвилини, вимкніть живлення приладу, а потім знову ввімкніть
<p>Свист</p>	<p>Вентилятор електродвигуна циркулює повітря через холодильний та морозильний відсіки.</p>	<ul style="list-style-type: none"> • Нормальна експлуатація
	<p>Повітря витісняється через конденсатор за допомогою вентилятора конденсатора.</p>	<ul style="list-style-type: none"> • Нормальна експлуатація
<p>Клекотіння</p>	<p>Рідина тече по системі охолодження</p>	<ul style="list-style-type: none"> • Нормальна експлуатація
<p>Хлопки</p>	<p>Звуження і розширення внутрішніх стінок через зміни температури.</p>	<ul style="list-style-type: none"> • Нормальна експлуатація
<p>Вібрування</p>	<p>Якщо бічна або задня частини приладу торкаються шафи або стінки, через нормальні коливання пристрою може утворюватися вібрація</p>	<ul style="list-style-type: none"> • Для усунення шуму переконайтеся, що бічні та задня поверхні не контактують зі стіною або шафою.

МІКРОФІША. ТАБЛИЦЯ З ТЕХНІЧНИМИ ХАРАКТЕРИСТИКАМИ ХОЛОДИЛЬНИКА:

Специфікація	Модель	
	GA**389S**Z	GA**429S**Z
Номінальна напруга (В~Гц)	220В - 240В ~ 50Гц	
Кліматичний клас	див. етикетку всередині холодильного відділення	
Споживана потужність (Вт):		
- при розморожуванні	170	
- нагрівального елемента	170	
- лампи, максимальне	-	
об'єм зберігання / загальний об'єм зберігання (л)	261/312	302/354
- морозильне відділення (л), Нетто/Брутто	70/124	
- секція «дві зірочки» (л)	9	
- холодильне відділення (л), Нетто/Брутто	182/188	223/230
Хладагент/Вага (г)	див. етикетку всередині холодильного відділення	
Вспінюючий агент	Циклопентан	
Габаритні розміри:		
- висота (мм), без упаковки/в упаковці	1737/1815	1907/1985
- глибина (мм), без упаковки/в упаковці	643/744	
- ширина (мм), без упаковки/в упаковці	595/655	
- вага (кг), без упаковки/в упаковці	66/72	70/76
Клас морозильної камери		
Система охолодження	Total No Frost	
Клас енергоефективності ¹	A++	
Продуктивність заморожування (кг/24 годин)	9.3	
Час автономного живлення без споживання енергії, (год)	16	
Перелік відділень, що не обмерзають (no frost):	морозильне відділення, холодильне відділення	
Річний обсяг енергоспоживання холодильним приладом, округлений до найближчого цілого числа, кВт·г на рік	207	221
Рівень акустичного поширення шуму в повітрі за базовим значенням 1 пВт, дБА	39	
Проектна температура інших відділень (>14 °C)	жоден	

* Методика вимірювання і розрахунку згідно Технічного регламенту енергетичного маркування побутових електричних холодильників затвердженого постановою Кабінету Міністрів України від 7 серпня 2013 р. № 702

ПРИМІТКА

Компанія-виробник залишає за собою право змінювати деякі технічні характеристики без попереднього сповіщення.



Устаткування відповідає вимогам
Технічного Регламенту Обмеження
Використання деяких Небезпечних
Речовин в електричному та електронному
обладнанні.

Назва моделі	GA**389S***, GA**429S***
Виробник	ТОВ «ЛГ Електронікс РУС» Адрес: 143160, РФ, Московська обл., Рузьський р-н, СП Дороховськое, 86 км. Мінського шосе, б. 9
Інформація	Місяць і рік виготовлення дивись на етикетці всередині холодильного відділення.



РУКОВОДСТВО ПОЛЬЗОВАТЕЛЯ

**ХОЛОДИЛЬНИК
С МОРОЗИЛЬНЫМ
ОТДЕЛЕНИЕМ**

Перед включением холодильника внимательно прочитайте данную инструкцию и всегда держите ее под рукой.

www.lg.com

Copyright © 2017 LG Electronics. Все права защищены.

СОДЕРЖАНИЕ

Изображения и спецификации в данном руководстве могут отличаться от модели, которую вы покупаете.
Производитель может вносить изменения в содержание руководства.

ТРЕБОВАНИЯ БЕЗОПАСНОСТИ	03
Важные требования безопасности	03
УСТАНОВКА	09
Назначение устройства	09
Примечания для перемещения и транспортировки	09
Регулируемые ножки	09
Примечания для установки	09
Перенавешивание дверей	10
ЭКСПЛУАТАЦИЯ	12
Детали и функции	12
Примечания к эксплуатации	13
Использование панели управления	14
Приготовление льда	16
Складная стеклянная полка	16
ИНТЕЛЛЕКТУАЛЬНЫЕ ФУНКЦИИ	17
Использование приложения Smart ThinQ	17
Информация о программном обеспечении с открытым исходным кодом	17
Система диагностики Smart Diagnosis™ через центр поддержки клиентов компании LG Electronics.....	17
УХОД И ОБСЛУЖИВАНИЕ	19
Рекомендации по уборке	19
Извлечение и установка дверных корзин	19
Извлечение и установка стеклянных полок	19
Извлечение и установка складной полки	20
Извлечение и установка ящика для овощей	20
Извлечение и установка ящиков морозильной камеры	20
ПОИСК И УСТРАНЕНИЕ НЕИСПРАВНОСТЕЙ	21
ТЕХНИЧЕСКИЕ ХАРАКТЕРИСТИКИ	24

Следующие инструкции по технике безопасности предназначены для предотвращения непредвиденных рисков или повреждений при неправильной эксплуатации прибора. Рекомендации делятся на две категории: **ОСТОРОЖНО** и **ВНИМАНИЕ** (см. ниже).

 Этим знаком помечены действия, связанные с повышенной опасностью. Внимательно прочтите соответствующий текст и следуйте инструкциям, чтобы избежать риска.

 **ВНИМАНИЕ**
Означает, что несоблюдение инструкций может привести к серьезной травме или смерти.

 **ОСТОРОЖНО**
Означает, что несоблюдение инструкций может привести к легкой травме или поломке изделия.

ВАЖНЫЕ ТРЕБОВАНИЯ БЕЗОПАСНОСТИ

ВНИМАНИЕ

Для снижения риска возникновения взрыва, пожара, гибели, поражения электрическим током, травмы или ожога, при эксплуатации данного изделия, необходимо соблюдать основные меры предосторожности, включая следующие:

Дети в доме

Прибор не предназначен для использования лицами (включая детей) с пониженными физическими, чувственными или умственными способностями или при отсутствии у них жизненного опыта или знаний, если они не находятся под контролем или не проинструктированы об использовании прибора лицом, ответственным за их безопасность. Дети должны находиться под присмотром для недопущения игры с прибором.

⚠ ВНИМАНИЕ

Для снижения риска возникновения взрыва, пожара, гибели, поражения электрическим током, травмы или ожога, при эксплуатации данного изделия, необходимо соблюдать основные меры предосторожности, включая следующие:

Установка и монтаж

- Убедитесь в том, что розетка должным образом заземлена, а контакт заземления на кабеле питания имеется в наличии и не поврежден. Более подробные сведения можно получить в центре поддержки клиентов компании LG Electronics.
- Изделие снабжено шнуром электропитания с жилой заземления оборудования и вилкой с заземляющим контактом. Вилку следует подключать к правильно установленной и заземленной согласно местным нормам и правилам розетке.
- В случае повреждения кабеля питания или ослабления гнезда розетки не используйте кабель питания и свяжитесь с авторизованным сервисным центром.
- Запрещается заменять сетевой шнур или менять его длину. Это может вызвать его повреждение. При повреждении шнура питания, его замену должен проводить изготовитель, сервисная служба или аналогичный квалифицированный персонал.
- Избегайте использование удлинителей. Устройство должно быть подключено к выделенной линии питания. Следует использовать отдельную розетку. Не включайте в эту розетку другие электроприборы.
- Установите устройство в таком месте, где можно легко и быстро отсоединить вилку шнура питания.
- Установите устройство на твердый и ровный пол.
- Не устанавливайте устройство в местах с прямым воздействием на него солнечных лучей или теплого воздуха от нагревательных приборов (газовых плит, обогревателей).
- Не подвергайте заднюю часть устройства воздействиям такого типа во время установки.
- Соблюдайте осторожность, чтобы не уронить дверцу устройства при сборке или разборке.
- Соблюдайте осторожность, чтобы не пережать, передавить или повредить кабель питания во время установки или снятия дверцы устройства.
- Не устанавливайте устройство в местах с высокой влажностью или большим количеством пыли.

Эксплуатация

- Не используйте устройство для не бытовых целей (хранение медицинских или испытательных материалов, использование прибора на корабле и т.д.)
- Если устройство было затоплено, отсоедините кабель питания и обратитесь в сервисный центр.

- Выключайте устройство из сети во время сильной грозы или перед длительным перерывом в использовании.
- Не касайтесь вилок или элементов управления устройства влажными руками.
- Не перегибайте сетевой шнур и убедитесь, что он не прижат тяжелыми предметами.
- Если вода попала на электрические части устройства, отсоедините кабель питания и обратитесь в сервисный центр.
- Не следует просовывать руки или какие-либо предметы в вентиляционные отверстия, под крышку, в отверстия, расположенные с задней стороны устройства.
- Запрещается помещать животных в устройство.
- Если поблизости находятся дети, будьте осторожны при открытии или закрытии дверцы устройства. Случайный удар дверцей может привести к травме ребенка.
- Следите за тем, чтобы дети не оказались запертыми внутри устройства. Ребенок, оказавшийся запертым внутри устройства, может задохнуться.
- Не размещайте на устройстве тяжелые или хрупкие предметы, заполненные жидкостью контейнеры, горючие вещества или воспламеняющиеся предметы (свечи, лампы).
- В случае утечки газа не следует прикасаться к прибору или сетевому кабелю. Необходимо немедленно проветрить помещение и обратиться в сервисный центр. В этом приборе в качестве хладагента используется экологически чистый газ (изобутан, R600a). Если в процессе транспортировки, монтажа или эксплуатации какие-либо повреждения вызвали утечку газа, то любая искра может привести к пожару или взрыву.
- Не используйте и не храните воспламеняющиеся или горючие вещества (эфир, бензол, спирт, химические реагенты, сжиженную пропан-бутановую смесь, горючие спреи, средства от насекомых, освежитель воздуха, косметические средства и т. д.) вблизи устройства.
- Немедленно отключите питание и свяжитесь с центром поддержки клиентов компании LG Electronics в случае обнаружения необычных звуков, неприятного запаха или дыма в устройстве.
- Не допускайте повреждения холодильного контура.

Обслуживание

- Отсоедините кабель питания перед очисткой устройства или заменой лампы внутреннего освещения (при ее наличии).
- После полного удаления влаги и пыли аккуратно вставьте вилку электропитания в розетку.
- Никогда не отключайте вилку электропитания из розетки, потянув за кабель питания. Обязательно надежно удерживайте вилку в руках и извлекайте ее из розетки, не допуская перекосов.
- При очистке не распыляйте воду на наружную или внутреннюю поверхность устройства.

- Не проводите очистку устройства с использованием щеток, ткани или губок с грубой или металлической поверхностью.
- К разборке, ремонту и модификации изделия допускаются только уполномоченные специалисты центра поддержки клиентов компании LG Electronics.
- Не используйте фен, чтобы высушить внутреннюю часть устройства, а также не используйте ароматические свечи для избавления от неприятного запаха внутри устройства.
- Не используйте механические устройства или другие средства для ускорения процесса оттаивания, кроме рекомендуемых производителем.

Утилизация

- При утилизации устройства снимите уплотнитель двери, оставьте полки и лотки на своих местах и не допускайте детей к устройству.
- Утилизируйте упаковочные материалы (например, пластиковые пакеты и пенопласт) в местах, недоступных для детей. Упаковочные материалы могут стать причиной удушья.

Запрет на хранение взрывоопасных веществ

Не храните взрывоопасные вещества, например баллоны с аэрозолем, содержащим воспламеняющиеся компоненты, внутри устройства.

Техническая безопасность

- Не загораживайте вентиляционные отверстия, расположенные в корпусе прибора или во встраиваемой конструкции.
- Не используйте электрические приборы внутри отделений для хранения продуктов, если только их тип не соответствует рекомендациям производителя.
- Хладагент и изолирующий газ, применяемые в приборе, требуют специальных процедур по их утилизации. Если вы хотите выбросить прибор, обратитесь в службу утилизации.
- Изобутан (R600a) является безопасным для окружающей среды, но горючим газом. При транспортировке и установке прибора необходимо следить, чтобы ни один из элементов холодильного контура не был поврежден.
- Утечка хладагента может привести к воспламенению или взрыву.
- Количество хладагента указано на лейбле внутри устройства.
- Запрещается включать устройство, имеющее какие-либо признаки повреждений холодильного контура. В случае сомнений обратитесь к продавцу или в авторизованный сервисный центр.
- В случае обнаружения утечки, устраните все источники открытого пламени, не используйте потенциальные источники воспламенения, проветрите помещение в течение нескольких минут. Утечка газа из элементов холодильного контура при непосредственном контакте может вызвать повреждение глаз и кожи, а также привести к воспламенению этого газа.
- Признаком утечки хладагента может быть недостаточно низкая температура в холодильном и морозильном отделении.

- Во избежание создания огнеопасной смеси газов в случае утечки в охлаждающем контуре размер помещения, в котором будет установлено устройство, должен быть больше минимально допустимого размера, и зависит от количества используемого холодильного агента. На каждые 8 г хладагента R600a должно приходиться не менее 1 м³ помещения, где установлено устройство. Нижняя граница диапазона взрывоопасной концентрации данного хладагента в воздухе составляет 1,8%.
- Данное устройство предназначено для использования в домашних и аналогичных условиях, например:
 - персоналом в кухонных зонах магазинов, офисов и других рабочих помещениях;
 - на фермах и клиентами в отелях, гостиницах и других типах жилых помещений;
 - в спальнях и помещениях для приготовления завтрака;
 - в столовых и аналогичных местах не розничного применения.

⚠ ОСТОРОЖНО

Для снижения риска возникновения незначительных травм, неисправности или повреждения изделия, порчи имущества, при эксплуатации данного изделия, необходимо соблюдать основные меры предосторожности, включая следующие:

Эксплуатация

- Не прикасайтесь мокрыми руками к продуктам или металлическим частям, находящимся в морозильном отделении. Это может привести к обморожению.
- Закаленное стекло на двери или на полках устройства может быть повреждено в результате удара. Если стекло повреждено, не прикасайтесь к нему руками, это может привести к травме.
- Не опирайтесь и не взбирайтесь на дверцу, на элементы отсеков для хранения продуктов, на полки.
- Храните продукты внутри прибора упорядоченно.
- Не допускайте, чтобы животные грызли кабель питания.
- Не храните излишнее количество бутылок с водой или контейнеров в лотках в дверце. Лоток может сломаться, а вы можете получить травму.
- Не прилагайте чрезмерных усилий при открывании/закрывании дверцы устройства.
- Если петля дверцы прибора повреждена или работает неправильно, прекратите использование прибора и обратитесь в сервисный центр.
- Не помещайте электронные приборы (нагреватели или мобильные телефоны) внутрь устройства.
- Не выполняйте мойку холодных стеклянных полок или крышек с использованием теплой воды. Они могут треснуть от резкого перепада температур.
- Никогда не употребляйте в пищу замороженные продукты сразу после того, как они были вынуты из морозильной камеры.
- В целях обеспечения безопасности использования устройства, дети или лица со слабыми когнитивными способностями должны осуществлять эксплуатацию устройства под надзором.

- Не размещайте стеклянные контейнеры или бутылки в морозильной камере, на полках или в емкости для льда, где возможны температуры ниже нуля.

Обслуживание

- Не устанавливайте полки в перевернутом положении. Полки могут упасть и стать причиной травм.
- Перед длительным отключением электроэнергии, удалите лед из лотка для льда, который находится в морозильной камере.

Хранение

- Не храните устройство вне помещений или в местах, подверженных прямому воздействию погодных условий (прямой солнечный свет, ветер, дождь или температура ниже нуля градусов).

Транспортировка

Изделие транспортируют любым видом транспорта в соответствии с правилами перевозки грузов, действующими на транспорте данного вида.

- Транспортировка должна осуществляться в условиях, исключающих повреждения.
- Запрещается подвергать изделие ударным нагрузкам при погрузочно-разгрузочных работах.

Реализация

- Продажа продукции осуществляется в соответствии с правилами, установленными действующим законодательством страны, на территории которой она реализуется.

Утилизация



- Этот перечеркнутый символ мусорной корзины указывает на то, что отработанные электрические и электронные изделия (WEEE) следует утилизировать отдельно от бытовых отходов.
- Старые электрические изделия могут содержать опасные вещества, поэтому правильная утилизация старого оборудования поможет предотвратить возможные негативные последствия для окружающей среды и здоровья человека. Старое оборудование может содержать детали, которые могут быть повторно использованы для ремонта других изделий, а также другие ценные материалы, которые можно переработать, чтобы сохранить ограниченные ресурсы.
- Вы можете отнести свой прибор в магазин, где он был приобретен, либо связаться с органами местного самоуправления для получения подробных сведений о ближайшем пункте приема отходов электрического и электронного оборудования (WEEE).

Назначение устройства

Данное устройство предназначено для замораживания и хранения замороженных и охлажденных продуктов.

Климатический класс

Климатический класс указан на этикетке холодильника с техническим описанием, расположенной внутри холодильного отделения. Запрещается использовать холодильник при температуре, превышающей установленные пределы. Климатический класс определяет условия эксплуатации холодильника.

Класс	Обозначение	Диапазон температур окружающей среды, °C
Умеренный увеличенный диапазон	SN	+10 до +32
Умеренный	N	+16 до +32
Субтропический	ST	+16 до +38
Тропический	T	+16 до +43

Примечания для перемещения и транспортировки

- Удалите все продукты питания из прибора. Затем переместите прибор, предварительно закрепив все хрупкие детали, такие как полки и ручки дверей, при помощи скотча.
- Чтобы не повредить пол и регулируемые ножки холодильника, заверните их против часовой стрелки перед транспортировкой.
- Для переноски прибора держите его за ручки, расположенные спереди внизу и сзади сверху. В противном случае руки могут соскользнуть, что станет причиной травмы.
- При транспортировке прибора на дальние расстояния, держите его вертикально. Прибор может упасть и повредить основные функции. Никогда не перевозите прибор лежа, это может привести к нарушению циркуляции хладагента, когда вы его включите снова.
- Холодильник необходимо надежно закрепить в машине, чтобы предотвратить удары и падение внутри машины во время транспортировки.

Регулируемые ножки

Чтобы исключить вибрацию, проверьте установку холодильника по уровню. При необходимости отрегулируйте ножки, чтобы компенсировать

неровность пола. Для того чтобы дверца лучше закрывалась, холодильник должен быть слегка наклонен назад. Для того чтобы повернуть регулируемые ножки, немного наклоните холодильник. Для того чтобы приподнять переднюю часть холодильника, поверните регулируемые ножки против часовой стрелки (↺), а чтобы опустить – по часовой стрелке (↻).

Примечания для установки

- Установите ограничительные упоры в верхние углы задней стенки холодильника, как показано на рисунке 1. Упоры поставляются в комплекте холодильника.

ПРИМЕЧАНИЕ

Ограничительные упоры должны быть установлены для большей эффективности работы холодильника.

Рис.1. Установка ограничительных упоров

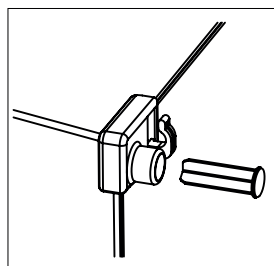

- Не устанавливайте холодильник вблизи источников тепла, прямых солнечных лучей и влаги.
- Убедитесь, что напряжение электрического тока указанное в инструкции соответствует параметрам сети Вашего дома. Подключите кабель питания в розетку. Не включайте другие электроприборы в эту же розетку.
- При первой установке холодильника дайте ему поработать 2-3 часа, чтобы внутри установилась рабочая температура, и только затем заполняйте его свежими или замороженными продуктами. После отключения холодильника от сети повторно включать его следует не ранее чем через 5 минут. В противном случае он может выйти из строя.
- При установке холодильника боковой стороной к стене помещения предусмотрите наличие достаточного пространства для открывания дверей на угол более 90 градусов, чтобы обеспечить возможность извлечения полок и ящиков.
- Холодильник не является встраиваемым. Сверху, с задней и боковых его сторон должно быть свободное пространство не менее 5см для циркуляции воздуха и снижения электропотребления.

- Холодильник является постоянно работающим прибором и издает характерные звуки. поэтому его нежелательно устанавливать в местах для отдыха и сна.
- Не снимайте круглые наклейки на тыльной стороне холодильника. Они выполняют декоративную функцию, закрывая технологические отверстия.
- Перед использованием тщательно вымойте холодильник. Не следует смывать силиконовую смазку, нанесенную на дверной уплотнитель и фронтальную часть корпуса со стороны дверных петель. Смазка предотвращает залом уплотнителя при закрывании дверей.
- В некоторых моделях на фронтальной части полок (металлического цвета) наклеена прозрачная защитная пленка, перед использованием рекомендуется ее удалить.

Перенавешивание дверей

Холодильник спроектирован так, что дверцы могут открываться вправо или влево, в зависимости от планировки Вашей кухни.

НЕОБХОДИМЫЕ ИНСТРУМЕНТЫ:

- гаечный ключ 10 мм и 6 мм;
- шестигранник на 5 мм;
- отвертка крестовая, плоская.

ПРИМЕЧАНИЕ

В случае необходимости перенавесить двери следует вызвать мастера по обслуживанию. Гарантийные обязательства не распространяются на перенавешивание дверей.

Перед перенавешиванием дверей отсоедините сетевой шнур и разгрузите холодильник от продуктов, извлеките незакрепленные аксессуары - полки, ящики.

Не укладывайте холодильник на пол.

Соблюдайте осторожность и не роняйте дверь в процессе разборки и сборки.

- Снимите крышку петли (1) и отключите соединительный кабель (5) (только для моделей с панелью управления тип 2).
- Отвинтите болты (3), крепящие верхнюю петлю (4), осторожно снимите дверь со средней петли (17).
- Снимите заглушку (8).

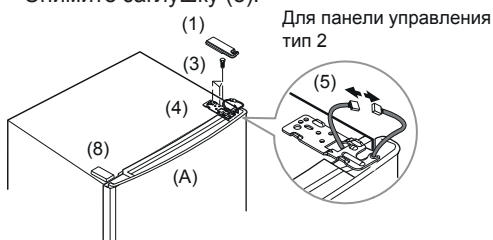

- Снимите верхнюю крышку двери (7) (только для моделей с панелью управления тип 2), вытяните кабель (5) и установите его в отверстие на противоположной стороне двери.
- Установите верхнюю крышку двери (7) на место.
- Выньте пластиковую втулку (6) из двери холодильного отделения (A).
- Открутите винт (10), расположенный под дверью холодильника и переместите дверной упор (9) на противоположную сторону.
- Закрутите винт (10).
- Переместите пластиковые втулки (6) и (14) (только для моделей с панелью управления тип 1) на противоположную сторону.

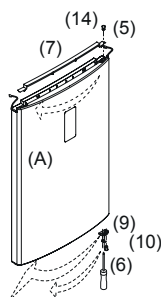

- (только для моделей с панелью управления тип 2). При помощи плоской отвертки нажмите и отделите колпачки (12) с передней панели (11) и отвинтите винты (13), снимите панель (11), переместите кабель (15) на противоположную сторону.
- После установки на место панели (11), ввинтите винты (13) и закройте их головки колпачками (12).

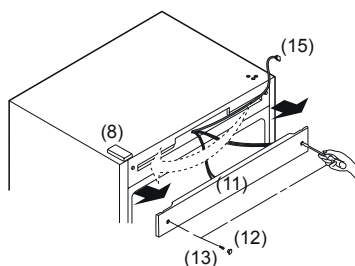

- Открутите болты (16) средней петли (17) шестигранником на 5 мм, снимите среднюю петлю и приподнимите дверь морозильного отделения (B), чтобы снять ее.

- Снимите заглушку (18) и установите ее на место снятой передней петли.

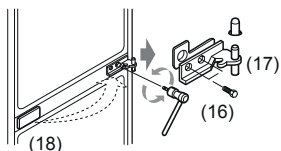

- Отвинтите ось (19) нижней петли (20), вращая ее против часовой стрелки, и вкрутите в противоположное отверстие.
- Отвинтите болты (21), крепящие нижнюю петлю и болт (22) на корпусе холодильника.
- Открутите винт (10) на нижней части двери, фиксирующий доводчик двери (23) морозильного отделения.
- Переместите верхний колпачок (24) на противоположную сторону.
- Отклейте защитную наклейку (25) и приклейте ее на отверстие с противоположной стороны.

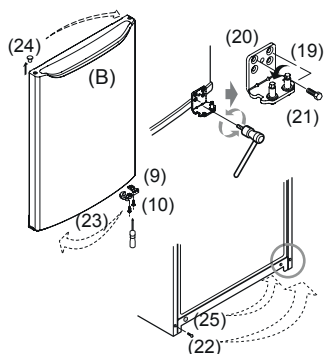

- Открутите винт (10) на нижней части двери, фиксирующей упор (9) двери морозильного отделения, переместите упор (9) на противоположную сторону в специально предназначенное место и зафиксируйте его.
- Перевесьте на противоположную сторону в специально предназначенное место доводчик (23) и зафиксируйте его.

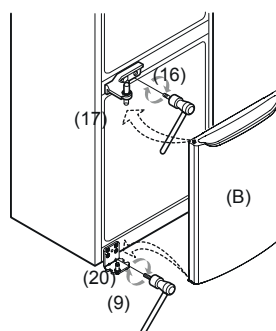

- Приложите снятую нижнюю петлю (20) к отверстиям, расположенным на противоположной стороне корпуса и закрепите ее болтами (21).
- Вкрутите болт (22) в корпус с противоположной стороны.
- Установите дверь морозильного отделения на ось нижней петли.
- Разверните снятую среднюю петлю (17) осью наружу и закрепите ее болтами (16) (затягивать болты следует аккуратно, чтобы не поцарапать дверь).

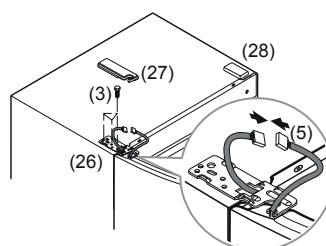

- Установите дверь холодильного отделения путем совмещения отверстия в нижней части двери и оси средней петли (17).
- Установите верхнюю петлю (26), поместив ось в соответствующее верхнее отверстие двери холодильного отделения.
- Соедините разъемы кабеля (5) (только для моделей с панелью управления тип 2).
- Закрепите верхнюю петлю (26) при помощи болтов (3). Установите левую крышку верхней петли (27).
- Установите заглушку (28).
- Детали (26), (27), (28) поставляются в комплекте холодильника.

Детали и функции

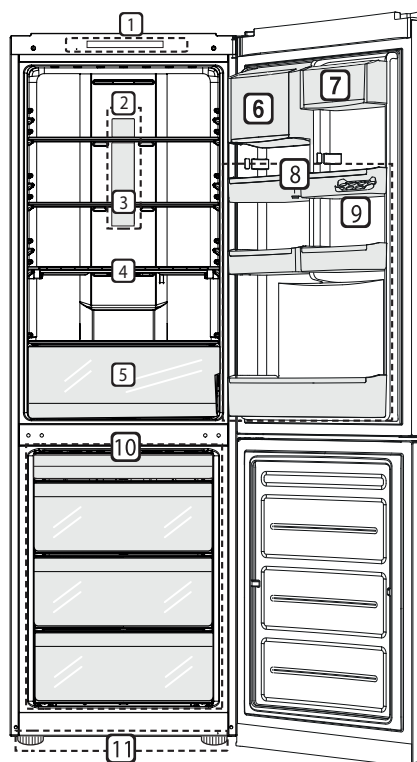
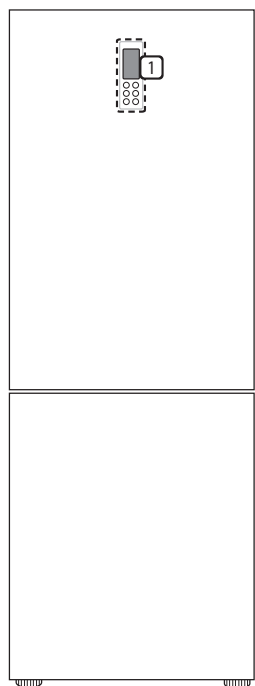

- | | |
|--|--|
| <p>1 Панель управления
Регулировка температуры в холодильном и морозильном отделениях.</p> <p>2 Светодиодная лампа
Светодиодная лампа внутри холодильника загорается при открывании дверцы.</p> <p>3 Съёмные стеклянные полки
Для хранения охлажденных продуктов.
 <ul style="list-style-type: none"> • Высота расположения полки регулируется посредством установки ее в пазы на различной высоте. • Фактическое количество полок может отличаться на разных моделях. </p> <p>4 Складная стеклянная полка *
Для хранения охлажденных продуктов.</p> <p>5 Выдвижной ящик для овощей
Для длительного хранения фруктов и овощей.</p> | <p>6 Увеличенная дверная корзина *
Для хранения молочных продуктов и соусов.</p> <p>7 Отделение для молочных продуктов*
Для хранения сыра или масла.</p> <p>8 Дверная корзина
Для хранения напитков, соусов, контейнеров для еды.
 <ul style="list-style-type: none"> • Фактическое количество корзин может отличаться на разных моделях. </p> <p>9 Лоток для яиц (1 шт.)</p> <p>10 Выдвижные ящики морозильного отделения (4 шт.)
Для длительного хранения замороженных продуктов.</p> <p>11 Регулируемая ножка (2 шт.)</p> |
|--|--|

* Входит в комплектацию не всех моделей.

ПРИМЕЧАНИЕ

- Если какие-либо детали отсутствуют в Вашем холодильнике, возможно они входят в комплект поставки других моделей.
- Компания-изготовитель имеет право вносить изменения в комплектацию холодильника без предварительного уведомления.

Примечания к эксплуатации

- Если дверцы холодильника закрыты не плотно или открываются слишком часто, внутри может образоваться иней и излишняя влага.
- Убедитесь, что продукты, расположенные на полках и дверных корзинах, не мешают закрыванию дверцы.
- Не следует часто открывать дверцы. При открывании дверей теплый воздух попадает внутрь, что приводит к повышению температуры.
- Светодиодная лампа предназначена для использования только в бытовых приборах и не подходит для освещения бытовых помещений.

Рекомендации по энергосбережению

- Убедитесь, что имеется достаточное пространство между продуктами в холодильнике. Это позволяет воздуху циркулировать равномерно и снижает потребление электроэнергии.
- Помещайте горячие продукты на хранение только после их предварительного охлаждения для предотвращения отпотевания и образования наледи.

Эффективное хранение продуктов

- Храните замороженные или охлажденные продукты в герметичных контейнерах.
- Проверьте срок годности и этикетку (инструкции по хранению) перед помещением продуктов в холодильник.
- Не рекомендуется хранить в холодильнике продукты, которые быстро портятся при низкой температуре, такие как бананы и дыни.
- Не храните бутылки в морозильном отделении при замерзании они могут лопнуть.
- Не допускайте замораживания продуктов, которые были полностью разморожены. Повторная заморозка любых ранее полностью размороженных продуктов негативно скажется на вкусовых качествах и количестве питательных веществ.
- Не оборачивайте овощи для хранения газетой. Типографская краска и другие материалы, используемые при выпуске газет, могут испортить продукты.
- Не допускайте переполнения устройства продуктами. Для хранения продуктов должно использоваться не более 70 % пространства. Если устройство переполнено продуктами, это препятствует нормальной циркуляции охлажденного воздуха.
- Не следует хранить в холодильнике фармацевтическую продукцию, материалы для научных исследований или другие продукты, требующие строгого соблюдения температурного режима.

- Не заслоняйте отверстия для подачи холодного воздуха, расположенные на задней стенке холодильной камеры. Свободная циркуляция воздуха позволяет поддерживать равномерную температуру во всем объеме камеры. Продукты, размещенные вплотную к таким отверстиям могут быть испорчены из-за воздействия низкой температуры подаваемого воздуха.

Быстрая заморозка «Express Freeze»

- Если необходимо заморозить продукты вы можете воспользоваться функцией быстрой заморозки. Нажмите кнопку «Express Freeze», загорится подсветка «Express Freeze» и начнется быстрое замораживание. Быстрая заморозка занимает около 24 часов и автоматически отключается по истечении заданного времени, а также функция может быть отключена в ручную в любой момент.
- Для обеспечения лучшей циркуляции воздуха установите все внутренние элементы, такие как лотки в дверце, контейнеры и полки.

Сбой электропитания

Перерыв в электропитании в течение 1-2 часов не принесет вреда хранящимся продуктам. Постарайтесь в это время реже открывать и закрывать дверцы холодильника.

Особенности работы холодильника

В результате температурных деформаций составных частей холодильника может слышаться потрескивание. Характерные звуки включения терморегулятора и компрессора являются нормальными звуками, возникающими при работе электрооборудования прибора. Хладагент, циркулирующий внутри системы охлаждения, может негромко булькать, даже если компрессор не работает. Не беспокойтесь, это совершенно нормально. В процессе работы холодильника могут быть слышны:

- звук работы компрессора;
- шелест крыльчаток вентиляторов;
- звук потока циркулирующего воздуха системы охлаждения No Frost;
- щелчки срабатывания реле;
- жужжание привода при открытии и закрытии воздушной заслонки;
- журчание хладагента, циркулирующего по трубкам холодильной системы;
- легкие потрескивания при температурных деформациях материалов.

Данные звуки не связаны с каким-либо дефектом и носят функциональный характер.

Использование панели управления

Типы и функции

<Тип 1>

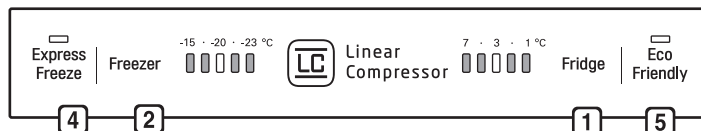

<Тип 2>

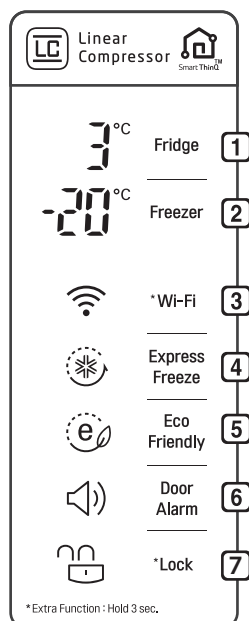

- | | |
|---|---|
| <p>1 Регулировка температуры в холодильном отделении/Fridge</p> <p>2 Регулировка температуры в морозильном отделении/Freezer</p> <p>3 Wi - Fi</p> <ul style="list-style-type: none"> • Функция для соединения холодильника с вашей домашней Wi-Fi сетью <p>4 БЫСТРАЯ ЗАМОРОЗКА</p> <ul style="list-style-type: none"> • Включает функцию быстрой заморозки «Express Freeze» | <p>5 ЭКО - РЕЖИМ/Eco Friendly</p> <ul style="list-style-type: none"> • Управляет режимом энергосбережения, для снижения потребления энергии. <p>6 ЗВУК.СИГНАЛ/Door Alarm</p> <ul style="list-style-type: none"> • Предупреждающий сигнал неплотно закрытой дверцы. <p>7 БЛОКИРОВКА/Lock</p> <ul style="list-style-type: none"> • Блокирует кнопки на панели управления. |
|---|---|

ПРИМЕЧАНИЕ

Внешний вид или состав компонентов устройства могут отличаться на разных моделях.

Регулировка температуры

- Исходная температура в холодильном и морозильном отделениях 3° С и -20° С соответственно.
- По желанию можно ее изменить, нажимая на панели управления кнопку регулировки температуры соответствующего отделения.



Fridge



Freezer

ПРИМЕЧАНИЕ

- При первой установке холодильника дайте ему поработать 2-3 часа, чтобы внутри установилась рабочая температура, и только затем заполняйте его свежими или замороженными продуктами.
- Температура, отображаемая на панели управления, является целевой, поскольку фактическая температура внутри холодильника меняется в зависимости от интенсивности воздействия внешних факторов, таких как температура помещаемых продуктов и частота открывания дверей.

Режим быстрой заморозки «Express Freeze»

Данная функция обеспечивает быструю заморозку большого количества льда или продуктов.

- При нажатии кнопки «Express Freeze» на панели управления включится подсветка значка быстрой заморозки.



- Данная функция включается и отключается после каждого нажатия кнопки.
- Функция быстрой заморозки автоматически отключается по истечении определенного количества времени и холодильник переходит в ранее установленный температурный режим.

Режим экономии электроэнергии «Eco Friendly»

Эта функция включает режим экономии электроэнергии, который удобен в случае Вашего длительного отъезда.

- При нажатии кнопки «Eco Friendly», на панели управления включится подсветка значка «Eco Friendly».



- Данная функция включается и отключается после каждого нажатия кнопки.

Предупреждающий сигнал неплотно закрытой дверцы

- Если дверца холодильника открыта некоторое время (~ 1 мин.) включается звуковой сигнал, который будет повторяться каждые 30 сек.
- Предупреждающий сигнал можно включать и отключать, нажимая кратковременно на кнопку «Door Alarm» (не во всех моделях)

ПРИМЕЧАНИЕ

- Если предупреждающий сигнал продолжает звучать даже после закрытия дверцы, обратитесь в сервисный центр.

БЛОКИРОВКА/Lock (не во всех моделях)

Эта функция блокирует все кнопки на панели управления.

- Чтобы заблокировать/разблокировать панель управления холодильника, нажмите кнопку «Lock» и удерживайте ее в течение 3-х секунд.

Использование контейнера для льда

Заполните контейнер для льда водой до ограничительной линии.

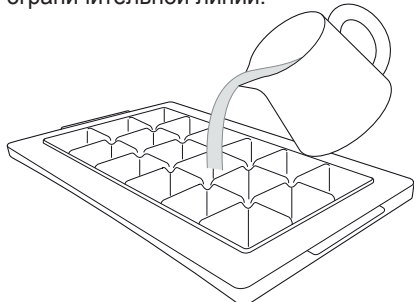

- Используйте только питьевую воду.
- Если контейнер для льда переполнен, то кубики льда могут примерзнуть друг к другу, что затруднит процесс их извлечения из контейнера.
- Нажмите кнопку быстрой заморозки на панели управления для быстрого образования льда.
- Процесс извлечения льда упростится, если контейнер со льдом слегка полить водой или погрузить полностью в воду и слегка скручивать в разных направлениях.

! ВНИМАНИЕ

- Не прилагайте чрезмерных усилий при скручивании контейнера для льда, в противном случае он может сломаться.

Складная стеклянная полка

(не во всех моделях)

- Для того, чтобы поставить в холодильник высокие предметы, такие как бутылки, необходимо приподнять переднюю половину полки, задвинуть ее под заднюю половину.

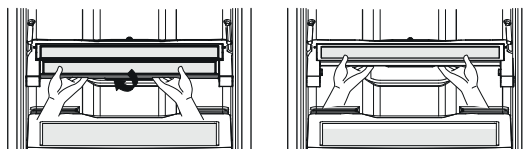

- Из данного положения возможно поднять обе половины полки вверх, освободив тем самым больше места.

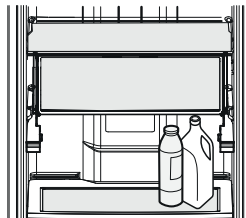

- Для возврата полки в исходное положение необходимо опустить две половины вниз, затем потянуть нижнюю половину на себя.

ИНТЕЛЛЕКТУАЛЬНЫЕ ФУНКЦИИ

Использование приложения Smart ThinQ

Установка приложения Smart ThinQ

Найдите приложение LG Smart ThinQ в Google Play Store & Apple App Store с помощью смартфона. Следуйте инструкциям по загрузке и установке приложения.

Функция Wi-Fi

- Для приборов с логотипом  или 

Подключайтесь к устройству со смартфона при помощи приложения LG Smart ThinQ

Настройки

Позволяет задавать различные параметры на самом холодильнике и с помощью приложения.

ПРИМЕЧАНИЕ

- Чтобы проверить Wi-Fi соединение, убедитесь, что значок **Wi-Fi**  на панели управления светится.
- Приложение LG Smart ThinQ не предназначено для решения проблем с подключением к сети, а также неполадками и ошибками, вызванными сетевым подключением.
- Данное устройство передает сигналы на частоте 2,4 ГГц.
- Если возникли какие-либо проблемы при подключению устройства к сети Wi-Fi, это может быть вызвано тем, что устройство находится слишком далеко от маршрутизатора. Приобретите ретранслятор (усилитель сигнала) Wi-Fi, чтобы улучшить сигнал Wi-Fi.
- Подключение Wi-Fi может быть не установлено или прервано из-за особенностей домашней сети.
- В зависимости от Интернет-провайдера с сетевым соединением могут возникать те или иные проблемы.
- Окружающая беспроводная среда может замедлить работу беспроводной сети.
- В целях улучшения продукта в приложение могут вноситься изменения без предварительного уведомления пользователя.
- Характеристики могут меняться в зависимости от модели.

Информация о программном обеспечении с открытым исходным кодом

Для получения исходного кода по условиям лицензий GPL, LGPL, MPL и других лицензий с открытым исходным кодом, которые используются в этом продукте, посетите сайт <http://opensource.lge.com>. В дополнение к исходному коду для загрузки также доступны все применимые условия лицензионного соглашения, отказ от гарантийных обязательств и заявления об авторских правах. Компания LG Electronics также предоставляет исходный код на компакт-дисках за плату, которая покрывает стоимость выполнения этой услуги (в частности, стоимость носителя, доставку и обработку). Запрос можно оставить по адресу: opensource@lge.com. Это предложение действует в течение 3 (трех) лет с даты приобретения продукта.

Система диагностики Smart Diagnosis™ через центр поддержки клиентов компании LG Electronics

Используйте данную функцию только по рекомендации центра поддержки клиентов (номер телефона указан в гарантийном талоне) Звук, сопровождающий передачу данных для сервисного центра, схож со звуком работы факса. В случае возникновения неполадок в холодильнике, позвоните в центр поддержки клиентов и внимательно следуйте инструкциям специалиста в правильной последовательности:

Панель управления тип 1

- 1 Откройте дверь холодильного отделения.
- 2 Нажмите на кнопку регулировки температуры в морозильном отделении и удерживайте ее в течение 3 секунд;



- 3** Следуя инструкциям оператора, поднесите микрофон телефона как можно ближе к значку «SmartDiagnosis». Удерживайте телефон в данной позиции, пока не завершится звуковая передача данных.



- 4** Вас могут попросить повторить процесс передачи данных, если оператор сочтет полученные результаты искаженными или неполными.
- 5** Как только звуковая передача данных завершится, Вы можете продолжить разговор с оператором, который направит полученную информацию на анализ в технический центр.

- Удерживайте телефон напротив отверстия динамика и дождитесь завершения передачи данных.
- Звук передачи данных при использовании функции Smart Diagnosis™ может быть режим для уха, но в целях обеспечения точности диагностики не отводите телефон от отверстия динамика до прекращения звука передачи данных.
- Работоспособность функции Smart Diagnosis™ зависит от качества местной телефонной связи.
- Домашний проводной телефон обеспечивает более высокое качество связи и сигнала.
- Если передача данных с помощью функции Smart Diagnosis™ затруднена вследствие низкого качества телефонной связи, вы не сможете получить максимальный эффект от ее применения.

Панель управления тип 2

- 1** Закройте дверь холодильного отделения.
- 2** Нажмите на кнопку «Lock» и удерживайте 3 секунды до включения блокировки.
- 3** Нажмите на кнопку регулировки температуры в морозильном отделении «Freezer» и удерживайте ее в течение 3 секунд.
- 4** Откройте дверь.

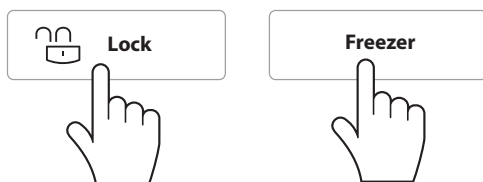

ПРИМЕЧАНИЕ

- Расположите телефон таким образом, чтобы микрофон располагался напротив отверстия динамика.
- Система Smart Diagnosis™ издает звук примерно через три секунды.
- Не отводите телефон от отверстия при передаче данных.

Рекомендации по уборке

- Перед снятием полки или ящика из внутренней части устройства, извлеките все хранившиеся там продукты во избежание получения травм или повреждения устройства.
- Помойте и хорошо просушите полки и ящики, прежде чем поместить их обратно в холодильник.
- Регулярно протирайте дверной уплотнитель влажной, мягкой тканью.
- Запрещается мыть полки или ящики в посудомоечной машине.
 - Эти детали могут деформироваться под воздействием высокой температуры.
- Снаружи и внутри холодильник следует мыть чистой тканью, смоченной в теплой воде с жидким моющим средством. Затем насухо вытрите сухой салфеткой.
- Холодильник оснащен LED лампой. Не снимайте крышку лампы и саму лампу самостоятельно. Для замены лампы свяжитесь с сервисным центром.
- После уборки проверьте, что сетевой шнур не поврежден. Затем плотно вставьте вилку в розетку.

ОСТОРОЖНО

- Запрещается пользоваться абразивными веществами, бензином, бензолом, растворителем, хлоргидратом, горячей водой, грубой щеткой и т.д., которые могут повредить поверхность холодильника.

Извлечение дверных корзин

Удерживая корзину за обе кромки, снимите ее, потянув вверх.

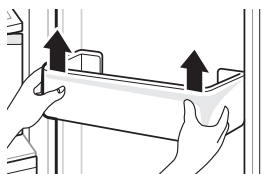

Установка дверных корзин

- 1 Возьмитесь обеими руками за края корзины, аккуратно вставьте один край на направляющую в двери, затем таким же образом вставьте другой край.

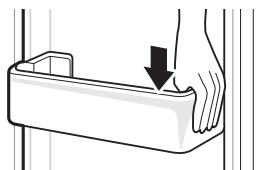

- 2 После установки, аккуратно нажмите на корзину, чтобы зафиксировать ее горизонтально.

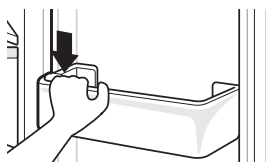

Извлечение и установка стеклянных полок

- 1 Снимите дверную корзину, расположенную напротив полки.

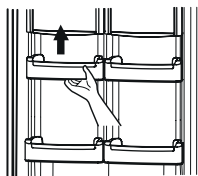

- 2 Немного приподнимите полку и потяните ее на себя.

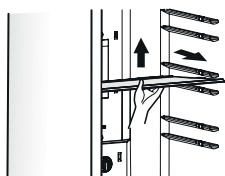

Для установки полки выполните аналогичные действия в обратном порядке.

Извлечение и установка складной полки

- 1 Приподнять переднюю половину полки, задвинуть ее под заднюю половину.
- 2 Вынуть обе половины из рамки, подняв вверх.
- 3 Приподнять рамку полки и потянуть на себя.

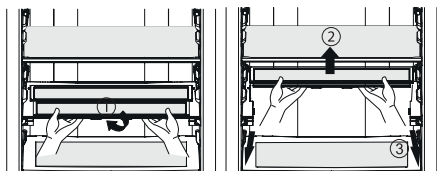

Для установки полки в холодильник необходимо произвести аналогичные действия в обратном порядке.

Извлечение и установка ящика для овощей

- 1 Снимите нижнюю дверную корзину, приподняв ее вверх.
- 2 Выдвиньте ящик до упора.

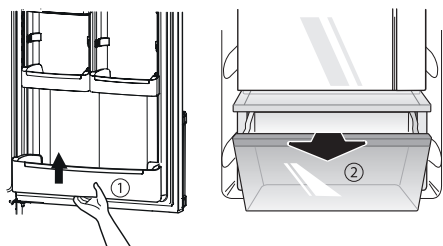

- 3 Приподнимите ящик за его переднюю часть и потяните на себя.

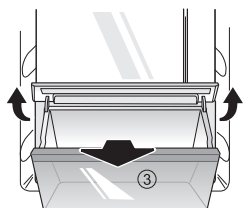

Для установки ящика в холодильник необходимо произвести аналогичные действия в обратном порядке.

Извлечение ящиков морозильной камеры

- 1 Выдвинуть ящик до упора.

- 2 Приподнять его за переднюю часть и потянуть на себя.

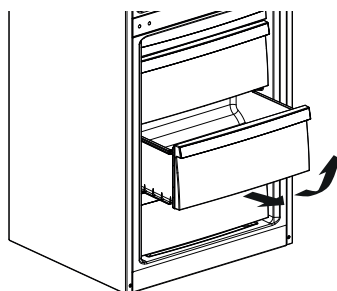

Установка ящиков морозильной камеры

- 1 Поставить ящик на направляющие под углом 45°.
- 2 Опустить переднюю часть ящика параллельно направляющим.
- 3 Задвинуть ящик внутрь до упора.

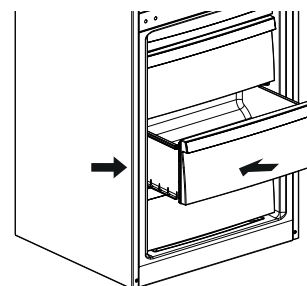

ПРИМЕЧАНИЕ

- Не следует прикладывать излишнее усилие при вынимании ящиков и полок - это, а также их неправильное извлечение или установка, может привести к повреждению внутренних частей холодильника.
- Гарантия не распространяется на механические повреждения (трещины, сколы, вмятины, следы вскрытия и т.п.), вызванные нарушением правил хранения, перевозки, эксплуатации и обслуживания холодильника, применением избыточного физического воздействия.
- Для обеспечения хорошей циркуляции воздуха, ящики в морозильном отделении следует вставлять до упора.

Признаки	Возможные причины	Решение
Включенный в электросеть холодильник не работает.	Перебой питания	<ul style="list-style-type: none"> Проверить наличие света в доме.
	Нет контакта вилки с розеткой	<ul style="list-style-type: none"> Проверить наличие напряжения. Обеспечить контакт вилки с розеткой.
Холодильник плохо охлаждает или морозит.	Установлена слишком высокая температура в холодильном или морозильном отделении.	<ul style="list-style-type: none"> Установите температуру в холодильном и морозильном отделении на средний уровень. См. раздел «Регулировка температуры».
	Холодильник находится под действием прямых солнечных лучей или расположен слишком близко к источникам тепла, таким как обогреватель.	<ul style="list-style-type: none"> Проверьте область установки. Установите холодильник как можно дальше от источников тепла.
	Хранение горячих продуктов.	<ul style="list-style-type: none"> Прежде чем поместить горячие продукты в холодильник, охладите их до комнатной температуры.
	Холодильник перегружен продуктами.	<ul style="list-style-type: none"> Обеспечьте достаточное пространство между хранящимися в холодильнике продуктами.
	Дверцы холодильника закрыты не плотно.	<ul style="list-style-type: none"> Закройте дверцы плотно и убедитесь, что продукты не мешают закрыванию дверей.
	Мало свободного места вокруг холодильника.	<ul style="list-style-type: none"> Установите холодильник так, чтобы было достаточно свободного места вокруг холодильника. См. раздел «Установка».
Неприятный запах в холодильнике.	Неправильно установлена температура в холодильном или морозильном отделении.	<ul style="list-style-type: none"> Установите температуру в холодильном и морозильном отделении на средний уровень.
	Хранение в открытом виде продуктов, имеющих запах.	<ul style="list-style-type: none"> Храните продукты, имеющие сильный запах в специальных контейнерах.
	Проверьте, нет ли испорченных продуктов внутри.	<ul style="list-style-type: none"> Выбросьте испорченные продукты и очистите ящик для хранения овощей и фруктов. См. раздел «Уход и обслуживание». Не храните продукты слишком долго.
Нет внутреннего освещения.	Нет контакта вилки с розеткой.	<ul style="list-style-type: none"> Если светодиодная лампа не загорается, обратитесь к продавцу или авторизованный сервисный центр.
Дверца холодильника неплотно закрывается.	Холодильник наклонен вперед.	<ul style="list-style-type: none"> Отрегулируйте передние ножки, чтобы приподнять лицевую сторону устройства.
	Полки вставлены неправильно.	<ul style="list-style-type: none"> Проверьте до конца ли вставлены полки в холодильник.
	Дверцу закрыли с чрезмерной силой.	<ul style="list-style-type: none"> Если приложить слишком большое усилие или скорость при закрывании двери, она может снова открыться. Не хлопайте дверцей при закрывании.
Дверца открывается тяжело.	Дверцу открыли сразу же после закрытия.	<ul style="list-style-type: none"> Открытие дверцы устройства в течение 1 минуты после закрытия может быть затруднено вследствие разницы давления внутри и снаружи устройства. Попробуйте открыть дверцу устройства чуть позже, после стабилизации уровня давления внутри устройства.

Признаки	Возможные причины	Решение
Конденсат внутри устройства или на дне крышки ящика для овощей.	Хранение горячих продуктов.	<ul style="list-style-type: none"> Охладите продукты питания перед помещением их в холодильную или морозильную камеру.
	Дверца устройства была оставлена открытой.	<ul style="list-style-type: none"> Несмотря на то, что конденсат испарится вскоре после закрытия дверцы устройства, можно удалить его сухой салфеткой.
	Дверцы холодильника открываются слишком часто.	<ul style="list-style-type: none"> Конденсат может образовываться вследствие разницы температуры внутри устройства и снаружи. Удалите влагу сухой салфеткой.
	В холодильнике хранятся теплые или влажные продукты без упаковки их в герметичные контейнеры.	<ul style="list-style-type: none"> Храните продукты в закрытых или герметичных контейнерах.
В морозильной камере образовалась наледь.	Дверца была закрыта неплотно.	<ul style="list-style-type: none"> Следите за тем, чтобы продукты питания внутри холодильника не препятствовали закрытию дверцы, обязательно проверяйте, плотно ли закрыта дверца.
	Хранение горячих продуктов.	<ul style="list-style-type: none"> Охладите продукты питания перед помещением их в холодильную или морозильную камеру.
	Канал подачи и отвода воздуха морозильной камеры засорен.	<ul style="list-style-type: none"> Следите за тем, что отверстия для забора и выпуска воздуха не были засорены, чтобы обеспечивать циркуляцию воздуха внутри устройства.
	Морозильная камера переполнена.	<ul style="list-style-type: none"> Обеспечьте достаточное место между продуктами.
Образование инея или конденсата внутри или снаружи устройства.	Дверцы холодильника открываются и закрываются слишком часто.	<ul style="list-style-type: none"> Иней и влага могут образоваться если внутрь холодильника попадет воздух. Закройте дверцы плотно и убедитесь, что продукты не мешают закрыванию дверей.
	Холодильник установлен в помещении с повышенной влажностью.	<ul style="list-style-type: none"> Влага может образоваться если холодильник установлен в помещении с повышенной влажностью. Вытрите влагу чистой салфеткой.
Боковая или передняя стенки устройства теплые.	Эти участки устройства оснащены противоконденсатными трубками для уменьшения количества конденсата вокруг дверцы.	<ul style="list-style-type: none"> Трубка отвода тепла для предотвращения возникновения конденсата установлена в передней и боковой частях устройства. Сразу после установки или в течение летних месяцев она может довольно сильно нагреваться. Можете быть уверены, это не является признаком неисправности.
Вода внутри или снаружи устройства.	Утечка воды вблизи устройства.	<ul style="list-style-type: none"> Проверьте, нет ли утечки воды из раковины или других мест.
	Вода на дне устройства.	<ul style="list-style-type: none"> Проверьте, появляется ли вода из-за оттаивания продуктов, повреждения или поломки контейнера в результате падения.

Признаки	Возможные причины	Решение
Устройство работает шумно и издает странные звуки.	Устройство установлено на неровной поверхности или не было выровнено должным образом.	<ul style="list-style-type: none"> Установите прибор на твердой и ровной поверхности.
	Задняя стенка устройства касается стены.	<ul style="list-style-type: none"> Выберите место установки так, чтобы обеспечить достаточное свободное пространство вокруг устройства.
	За устройством находятся какие-либо предметы.	<ul style="list-style-type: none"> Уберите предметы, лежащие за устройством.
	На холодильнике хранятся посторонние предметы.	<ul style="list-style-type: none"> Снимите все предметы, расположенные на устройстве.
Щелкающие звуки	Процесс управления оттаиванием может сопровождаться щелчками при автоматическом запуске и завершении процесса оттаивания. Работа терморегулятора также сопровождается щелчками при включении и отключении.	<ul style="list-style-type: none"> Устройство исправно.
Дребезжание	Источником дребезжащих звуков может быть поток хладагента или предметы, хранящиеся на устройстве и рядом с ним.	<ul style="list-style-type: none"> Устройство исправно.
	Устройство не установлено на полу ровно.	<ul style="list-style-type: none"> Отрегулируйте передние ножки устройства. См. раздел «Установка».
	Устройство с линейным компрессором было перемещено во время эксплуатации.	<ul style="list-style-type: none"> Устройство исправно. Если компрессор не прекратит издавать дребезжащий шум через 3 минуты, отключите питание устройства, а затем включите вновь.
Свистящие звуки	Электродвигатель вентилятора испарителя обеспечивает циркуляцию воздуха в холодильной и морозильной камере.	<ul style="list-style-type: none"> Устройство исправно.
	Воздух отводится из конденсатора при помощи вентилятора.	<ul style="list-style-type: none"> Устройство исправно.
Журчащие звуки	Поток хладагента через систему охлаждения.	<ul style="list-style-type: none"> Устройство исправно.
Хлопающие звуки	Сжатие и расширение внутренних стенок вследствие изменения температуры.	<ul style="list-style-type: none"> Устройство исправно.
Вибрация	Если боковые или задняя стенка устройства касается стены помещения или стенок шкафа, это может стать причиной шумов даже при нормальном уровне вибрации.	<ul style="list-style-type: none"> Для предотвращения шума убедитесь в том, что боковые стороны и задняя стенка устройства не соприкасаются со стеной помещения или стенками шкафа.

ТАБЛИЦА ТЕХНИЧЕСКИХ ХАРАКТЕРИСТИК ХОЛОДИЛЬНИКА:

Спецификация	Модель	
	GA**389S**Z	GA**429S**Z
Номинальное напряжение (В~Гц)	220В-240В ~ 50Гц	
Климатический класс	см. этикетку внутри холодильного отделения	
Потребляемая мощность (Вт):		
- при размораживании	170	
- нагревательного элемента	170	
- лампы, максимальное	-	
Объём (л), Нетто/Брутто	261/312	302/354
- морозильное отделение (л), Нетто/Брутто	70/124	
- секция «две звездочки» (л)	9	
- холодильное отделение (л), Нетто/Брутто	182/188	223/230
Хладагент/Вес (г)	см. этикетку внутри холодильного отделения	
Вспенивающий агент	циклопентан	
Габаритные размеры:		
- высота (мм), без упаковки/в упаковке	1737/1815	1907/1985
- глубина (мм), без упаковки/в упаковке	643/744	
- ширина (мм), без упаковки/в упаковке	595/655	
- вес (кг), без упаковки/в упаковке	66/72	70/76
Класс морозильной камеры	✱ ✱ ✱ ✱	
Система охлаждения	No Frost	
Класс энергопотребления ¹	A++	
Уровень звуковой мощности, дБА ²	39	

¹Методика измерения и расчета согласно Приказу Минпромторга №357 от 29 апреля 2010 года.

²Методика измерения и расчета согласно ГОСТ Р 51401-99

ПРИМЕЧАНИЕ

Компания-изготовитель оставляет за собой право изменять некоторые технические характеристики без предварительного уведомления.



Продукция LG сертифицирована.
Информацию по сертификации наших приборов, данные о номере сертификата и сроке его действия, Вы можете получить в Службе поддержки клиентов.

Название модели	GA**389S***, GA**429S***
Изготовитель	ООО «ЛГ Электроникс РУС» Адрес: 143160, РФ, Московская область, Рузский район, СП Дороховское, 86-й км. Минского шоссе, д. 9
Информация	Месяц и год изготовления смотри на этикетке внутри холодильного отделения.