



REFRIGERAZIONE MOBILE - FRIGOBAR

gruppo  BERLONI

INDEL B SpA
Loc. Cà Baldone
61019 S. Agata Feltria (PU) ITALY
Tel. +39 0541 848711 - Fax +39 0541 848000
www.indelb.it
indelb@indelb.it

sleeping
Welloblò

24 V

**ИНСТРУКЦИЯ
ПО ИСПОЛЬЗОВАНИЮ И УСТАНОВКЕ**

1



2



ОБЩЕЕ ОПИСАНИЕ

РУССКИЙ

Кондиционер **SLEEPING WELL OBLÒ** позволяет поддерживать оптимальные температурные условия внутри водительской кабины промышленных транспортных средств в течении дня и ночных остановок.

Кондиционер работает как при выключенном двигателе, так и при движении транспортного средства в очень тихом режиме. Он очень просто устанавливается на все виды транспортных средств, имеющие люк в крыше.

Кондиционер использует R134a хладагент (экологически безопасное охлаждающее вещество).

УПРАВЛЕНИЕ / ПАНЕЛЬ КОНТРОЛЯ

SLEEPING WELL OBLÒ может использоваться и как кондиционер и как вентилятор.

КОНДИЦИОНИРОВАНИЕ

T: температура устанавливается пользователем

T внеш.: внешняя температура управляется датчиком

V1: скорость вращения компрессора (2500 обор./мин)

V2: скорость вращения компрессора (4000 обор./мин)

Базовые принципы работы устройства центрального контроля:

Примерно через 30 секунд после включения, вентилятор начинает работать автоматически. Дисплей всегда показывает температуру, установленную пользователем. Диапазон температур, устанавливаемых пользователем: **17°C - 28°C**.

Вкл./Выкл. Управление кнопкой таймера **TIMER** (см. рис. 2)

Вкл./Выкл.:

При выключенной системе, нажмите на кнопку **On/Off** и удерживайте в течении более 2-х секунд, чтобы включить кондиционер.

Чтобы выключить кондиционер, также нажмите на кнопку **On/Off** и удерживайте ее в течении более 2-х секунд.

Таймер (рис. 2):

При нажатии кнопки **TIMER**, автокондиционер перейдет в режим работы по таймеру.

Максимальное время работы таймера – 6 часов. При каждом повторном нажатии на кнопку время работы по таймеру будет уменьшаться на 1 час., сокращая при этом время работы системы на 1 час.

Кнопка **MAX AC (TURBO)** (максимальная работа системы) (рис. 2)

Когда система находится в рабочем режиме (по умолчанию в режиме V1), нажмите кнопку **MAX AC**, чтобы запустить скорость вращения компрессора V2 в течение последующих 4х часов. На дисплее загорается символ снежинки (обычно светится наполовину при скорости V1).

Для возвращения в режим V1, нажмите кнопку **MAX AC** снова.

При нажатии кнопки **TIMER** в режиме **MAX AC**, время работы компрессора при скорости V2 можно изменить в диапазоне от 1 до 4 часов с шагом в 1 час.

ВЕНТИЛЯЦИЯ

Если система отключена, нажатие кнопок повышения или снижения скорости работы вентилятора, активирует систему с указанием 6 различных скоростей на дисплее панели центрального контроля. Кондиционер будет работать в режиме вентилятора. Для отключения вентилятора, необходимо установить показатель 0 на дисплее панели центрального контроля с помощью кнопки понижения скорости вентилятора.







ФУНКЦИЯ ЭКОНОМИИ БАТАРЕИ (ОХЛ. СИСТ. /ВЕНТ.)

Функция экономии батареи активируется, когда мощность падает ниже 21,5 В.

В этом случае система (охлаждающая система или вентилятор) отключается, на дисплее появляется знак E1 и загорается символ батареи.

При повышении мощности до 25 В, система включается автоматически, начиная с вентилятора конденсатора, а затем вентилятора испарителя и компрессора.

ВОЗМОЖНЫЕ ОШИБКИ НА ДИСПЛЕЕ

ОПИСАНИЕ	СООБЩЕНИЕ	СИМВОЛ
БАТАРЕЯ. Напряжение ниже 21,5 В. Режим экономии аккумулятора.	E 1	
ВЕНТИЛЯТОР. Короткое замыкание или блокировка вращения вентилятора.	E 2	
КОМПРЕССОР. Слишком высокое давление газа в системе.	E 3	
КОМПРЕССОР. Система перегружена.	E 4	
УСТРОЙСТВО УПРАВЛЕНИЯ перегрето. Высокая окружающая температура или перегружена система.	E 5	
ОШИБКА связи между испарителем и конденсатором. Возможно, обрыв проводов.	E 6	
ДАТЧИК ТЕМПЕРАТУРЫ. Замкнут или обрыв.	E 7	
НАКЛОН. Сработал датчик поднятия кабины.	E 8	

Возможное появление на дисплее сигнала **E3 – E4 – E5** не является признаком неисправности. Это нормальный процесс управления компрессором со стороны электронного блока управления. Только в случае длительного пребывания сигнала на дисплее связаться с сервисным центром.

ДИСТАНЦИОННОЕ УПРАВЛЕНИЕ

Пульт дистанционного управления регулирует и функцию кондиционирования, и функцию вентилирования.

С помощью пульта дистанционного управления (рис. 2), возможно:

- включать и выключать систему;
- регулировать температуру;
- регулировать скорость вентилятора;
- включать функцию MAX AC;
- управлять функцией таймера.

ЭКСПЛУАТАЦИЯ И РЕКОМЕНДАЦИИ ПО ИСПОЛЬЗОВАНИЮ

SLEEPING WELL OBLO уже заправлен хладагентом (R134a 450 гр.) и смазочным веществом для компрессора. Кондиционер SLEEPING WELL OBLO уже протестирован.

Кондиционер SLEEPING WELL OBLO позволяет поддерживать оптимальные температурные условия внутри водительской кабины промышленных транспортных средств в течении дня и ночных остановок.

Он эффективен и безопасен, характеризуется низким потреблением энергии. Не перегружает аккумуляторную батарею автомобиля при своей работе. Содержит устройство экономии батареи (см. параграф по управлению).

Для повышения эффективности работы кондиционера, избегайте парковки автомобиля в освещенных солнцем местах.

При чрезмерном повышении температуры в кабине, мы рекомендуем вначале включить систему кондиционирования автомобиля в стационарном состоянии для максимально быстрого понижения температуры. Затем отключите двигатель и включите SLEEPING WELL OBLO для поддержания требуемой температуры.

Во время ночного отдыха держите окна автомобиля закрытыми, чтобы исключить утечку свежего и проникновения горячего и влажного воздуха.

Нет необходимости в постоянной эксплуатации системы:

В зимнее время рекомендуется запускать кондиционер примерно 1 раз в месяц (для восстановления смазки внутренних узлов и предотвращения высыхания резиновых деталей).

Периодически проверяйте батарею конденсатора и в случае необходимости аккуратно очищайте ее сжатым воздухом, стараясь не повредить алюминиевые соты конденсатора. Проверьте функционирование электровентилятора конденсатора.

Будьте осторожны, работая рядом с теплообменниками, не пораньтесь об острые края конденсатора.

Насекомые, пыль, пух и другие частицы могут задерживаться на поверхностях конденсатора, снижая эффективность работы кондиционера.

В начале сезона проверяйте каждую часть системы, включая электрические компоненты, на наличие отклонений.

В процессе мойки автомобиля, убедитесь в том, вода не попадает внутрь конденсатора через нижнюю часть и насосы электровентилятора. Используйте защитное покрытие.

ВНИМАНИЕ: ЛЮБОЙ РЕМОНТ ИЛИ ВМЕШАТЕЛЬСТВО С ЦЕЛЬЮ ЗАПОЛНЕНИЯ ХЛАДОГЕНТОМ ИЛИ ЕГО ИЗЪЯТИЯ ДОЛЖНЫ ОСУЩЕСТВЛЯТЬСЯ В СЕРВИСАХ ТЕХНИЧЕСКОГО ОБСЛУЖИВАНИЯ INDEL В КВАЛИФИЦИРОВАННЫМИ СОТРУДНИКАМИ.

ТЕХНИЧЕСКИЕ ХАРАКТЕРИСТИКИ

Наименование	Sleeping Well OBLÒ
Артикул	SW024T11
ЕАН-код	8056040790540
Размеры (выс. x шир. x глуб.) (мм)	364 x 865 x 605
Размеры упаковки (выс. x шир. x глуб.) (мм)	445 x 915 x 635
Вес (нетто) (кг)	30
Вес (брутто) (кг)	33,6
Температура эксплуатации	
Возможность применения во время движения	Да
Максимальный угол наклона при движении автомобиля	25°
Мощность охлаждения	2240-3250 BTU/час (650-950)
Потребляемая мощность в режиме охлаждения	180-336 W
Входное напряжение	24V
Потребляемый ток	7,5-15 A
Длина провода	5 м
Хладагент	R134a (450 гр)
Компрессор	Secop BD 350GH
Защита от разрядки аккумулятора	Да
Отключение при	21,5 V
Включение при	25,0 V
Датчик опрокидывания	Да
Регулировка наклона компрессора	Да
Время работы турбо режима	4 часа
Режим AUTO (климат-контроль)	Да
Диапазон заданных температур	17 C° - 28 C°
Количество скоростей внутреннего вентилятора	5 + 1 турбо
Производительность внутреннего вентилятора	450 м ³ /ч
Производительность внешнего вентилятора	800 м ³ /ч
Таймер	Да
Максимальное время работы таймера	6 часов
Шаг таймера	1 час
Пульт дистанционного управления	Да
Возможность окраски верхней крышки	Да
Страна производства	Италия
Гарантия	2 года

ИНСТРУКЦИЯ ПО УСТАНОВКЕ КОНДИЦИОНЕРА

sleeping
Welloblò

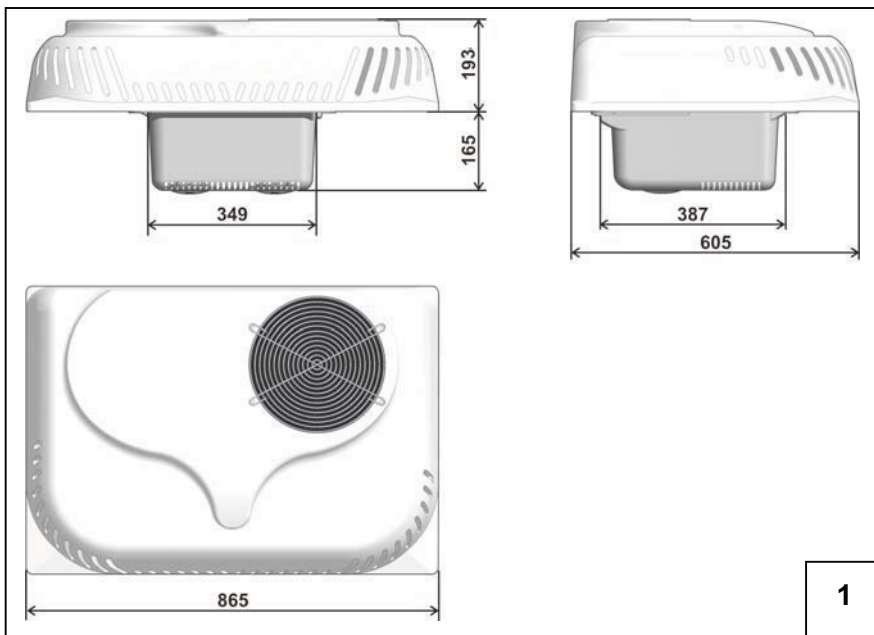

Основные размеры

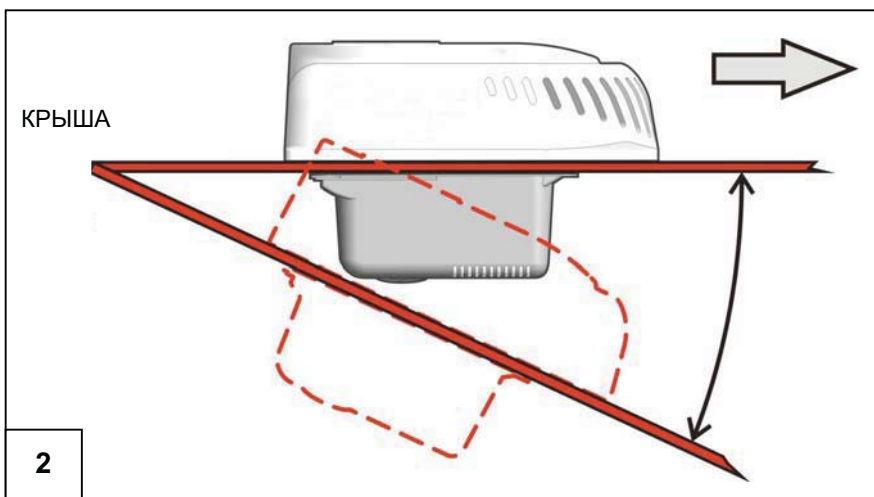

Допускается установка кондиционера на наклонной крыше (необходимо выровнять компрессор)



Наклеить по периметру отверстия уплотнитель

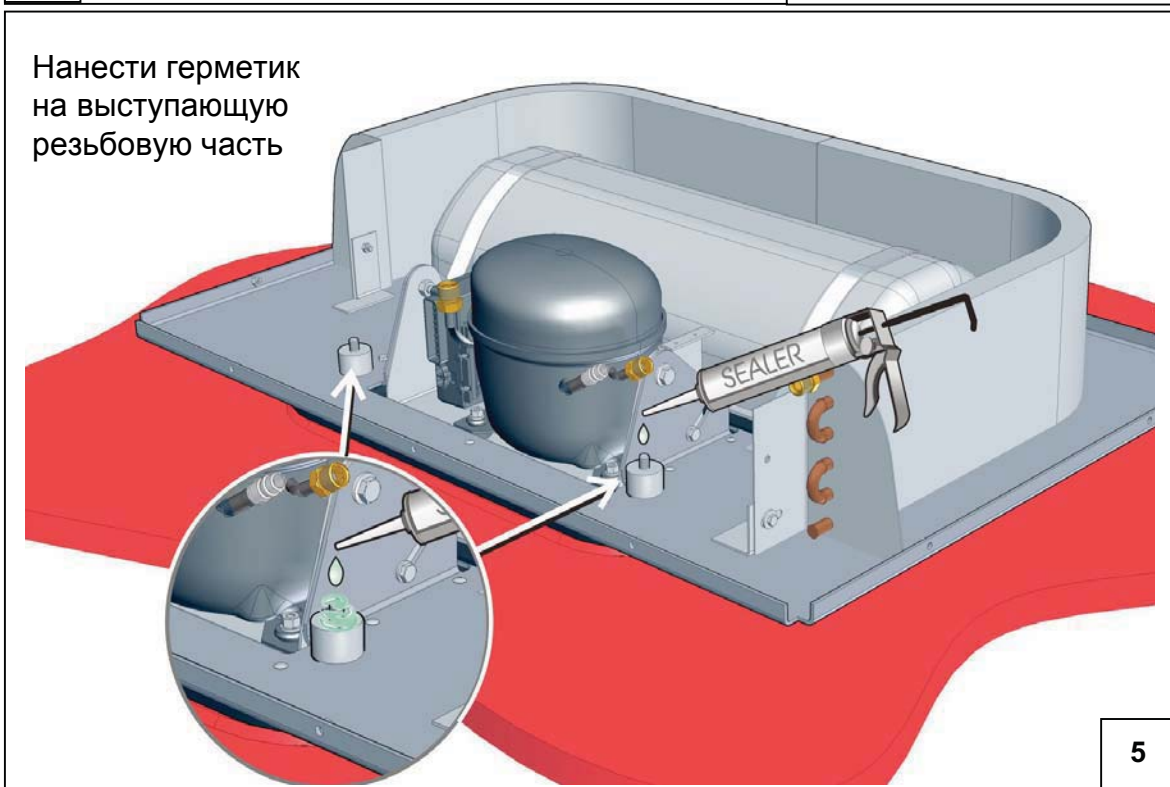
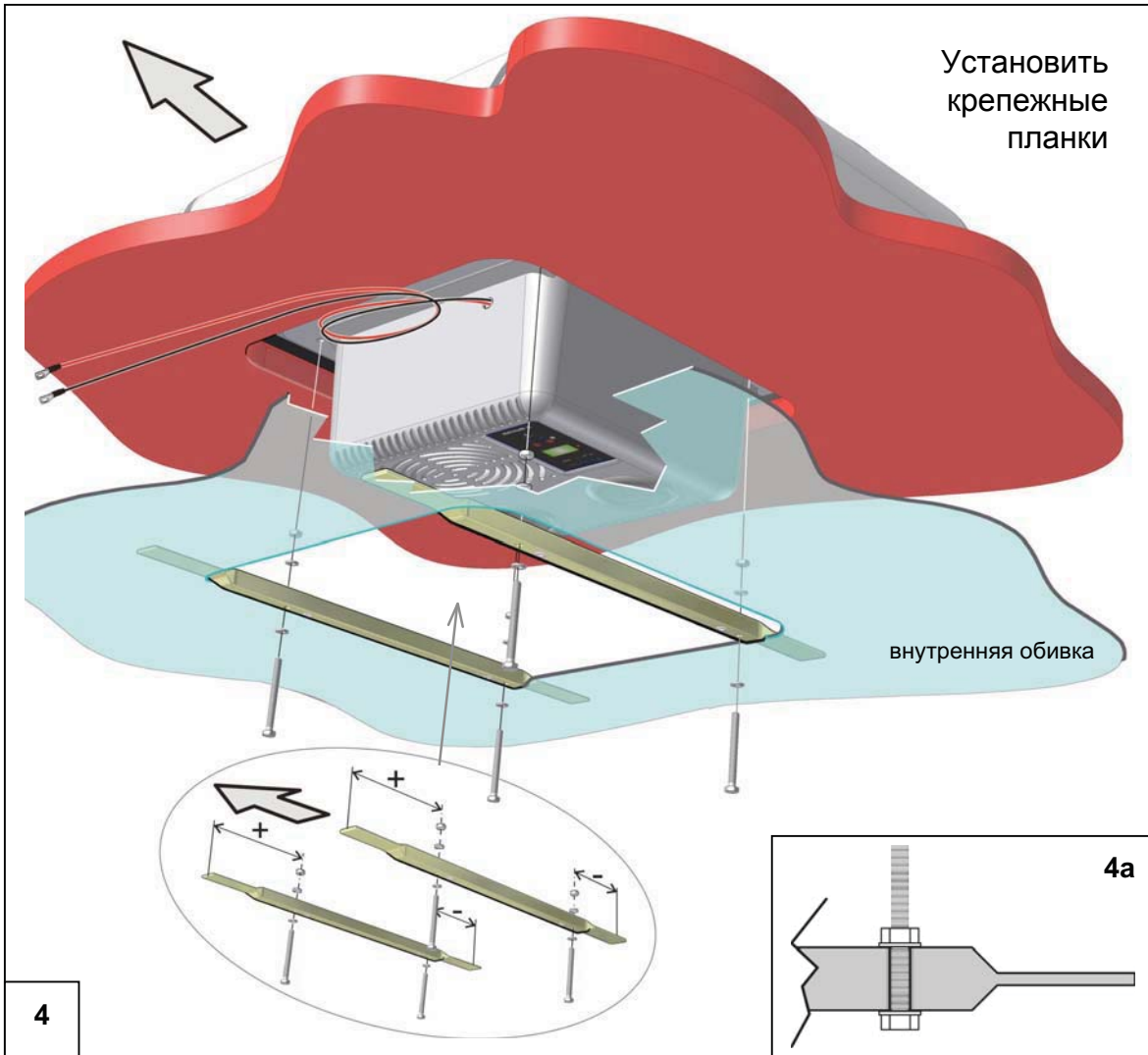

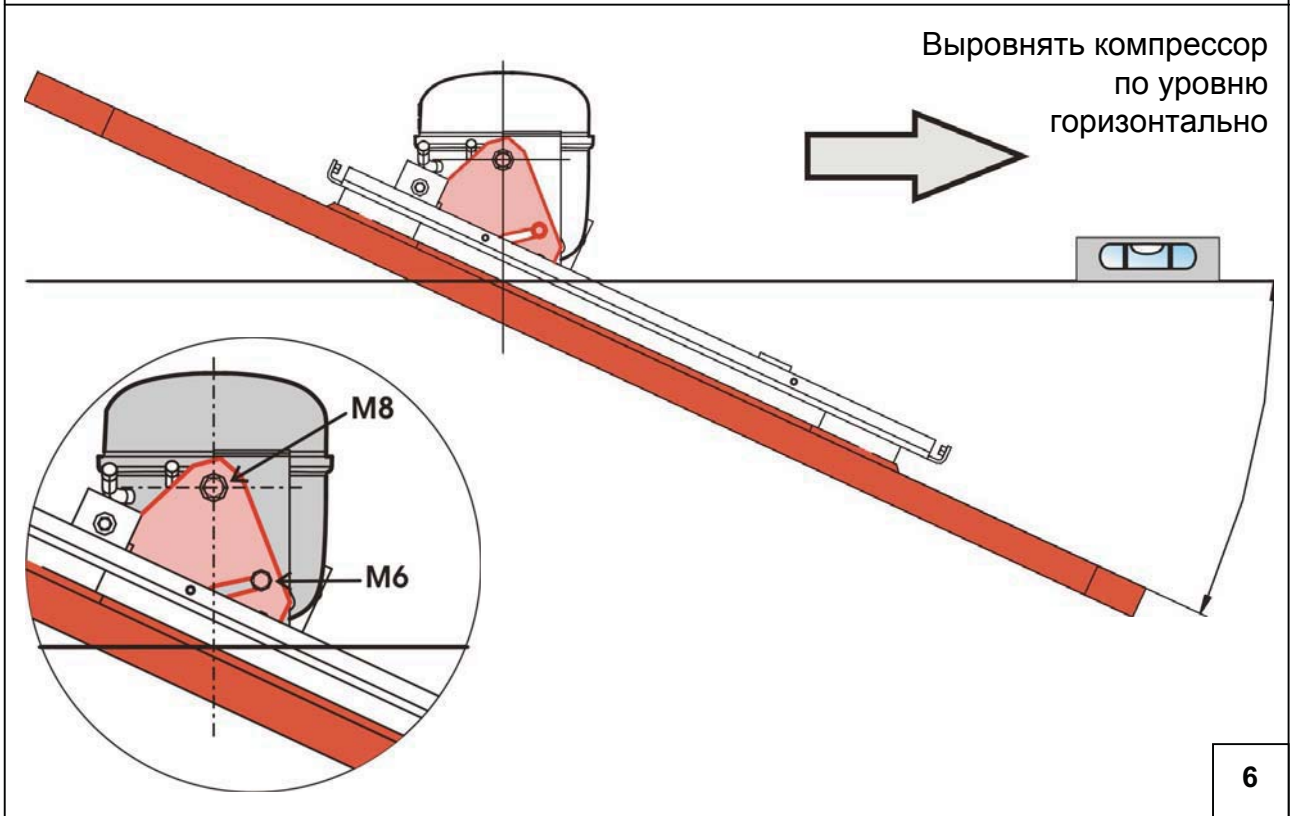
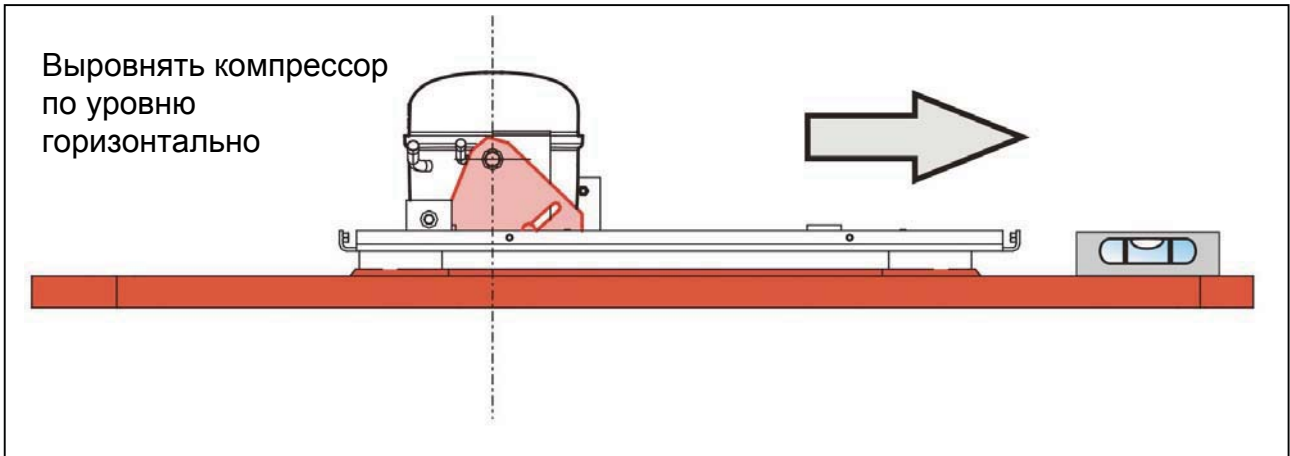

Установите декоративную пластиковую рамку

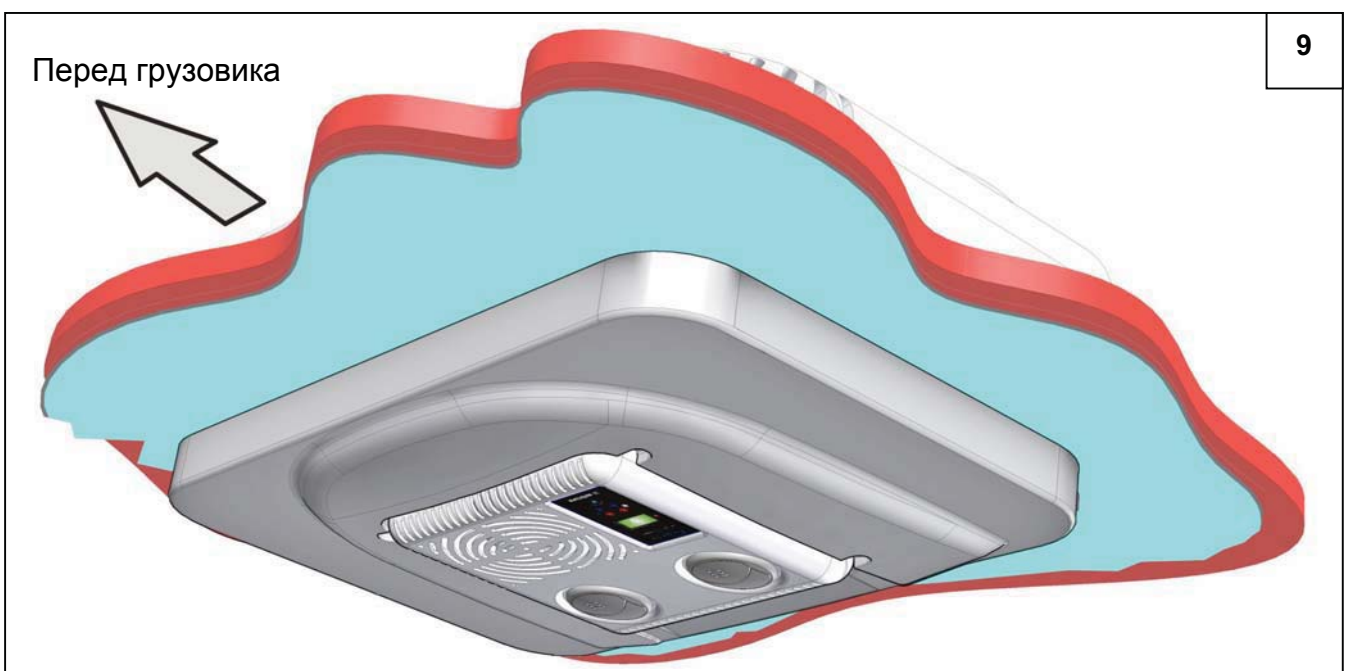
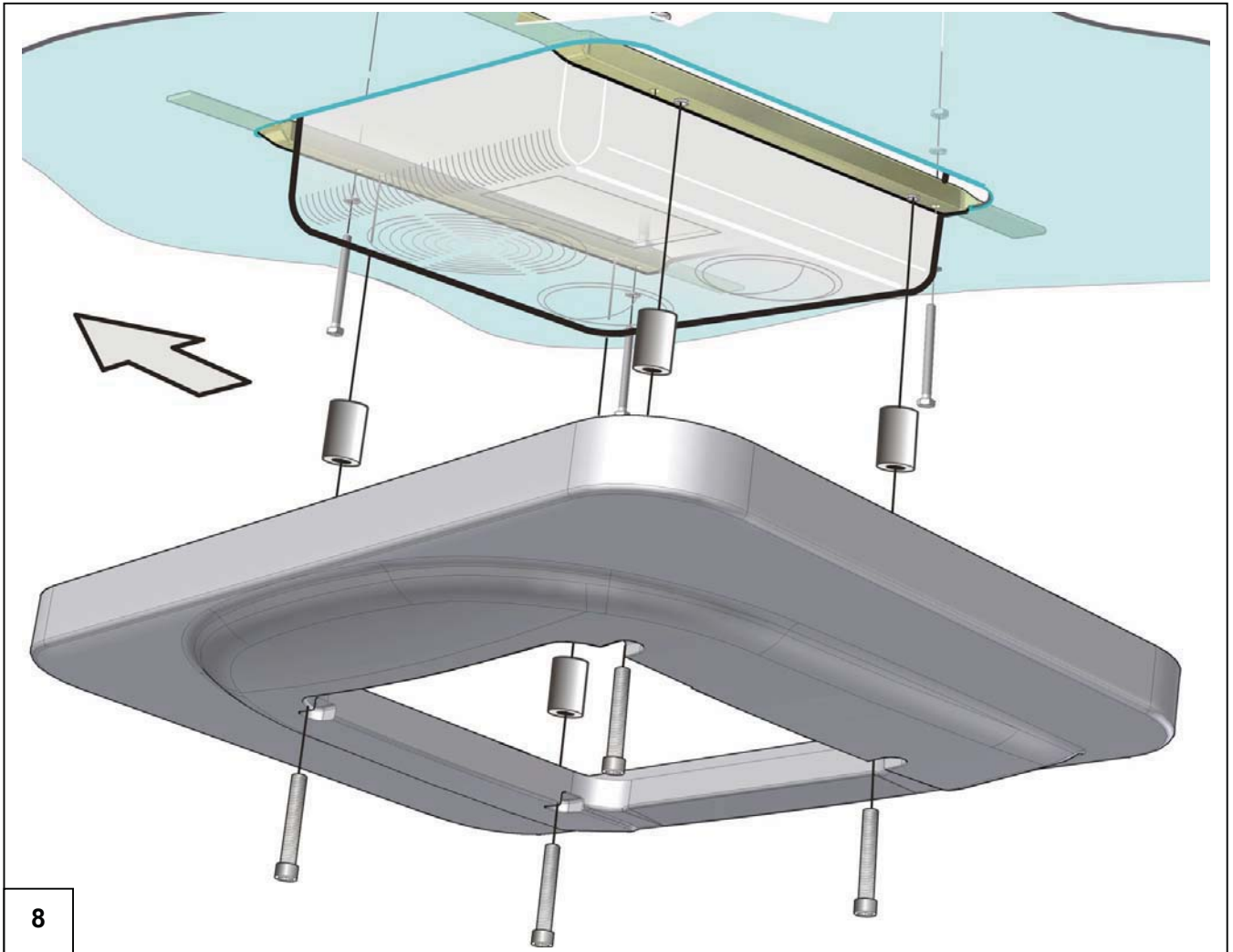

10



ЭЛЕКТРИЧЕСКАЯ СХЕМА

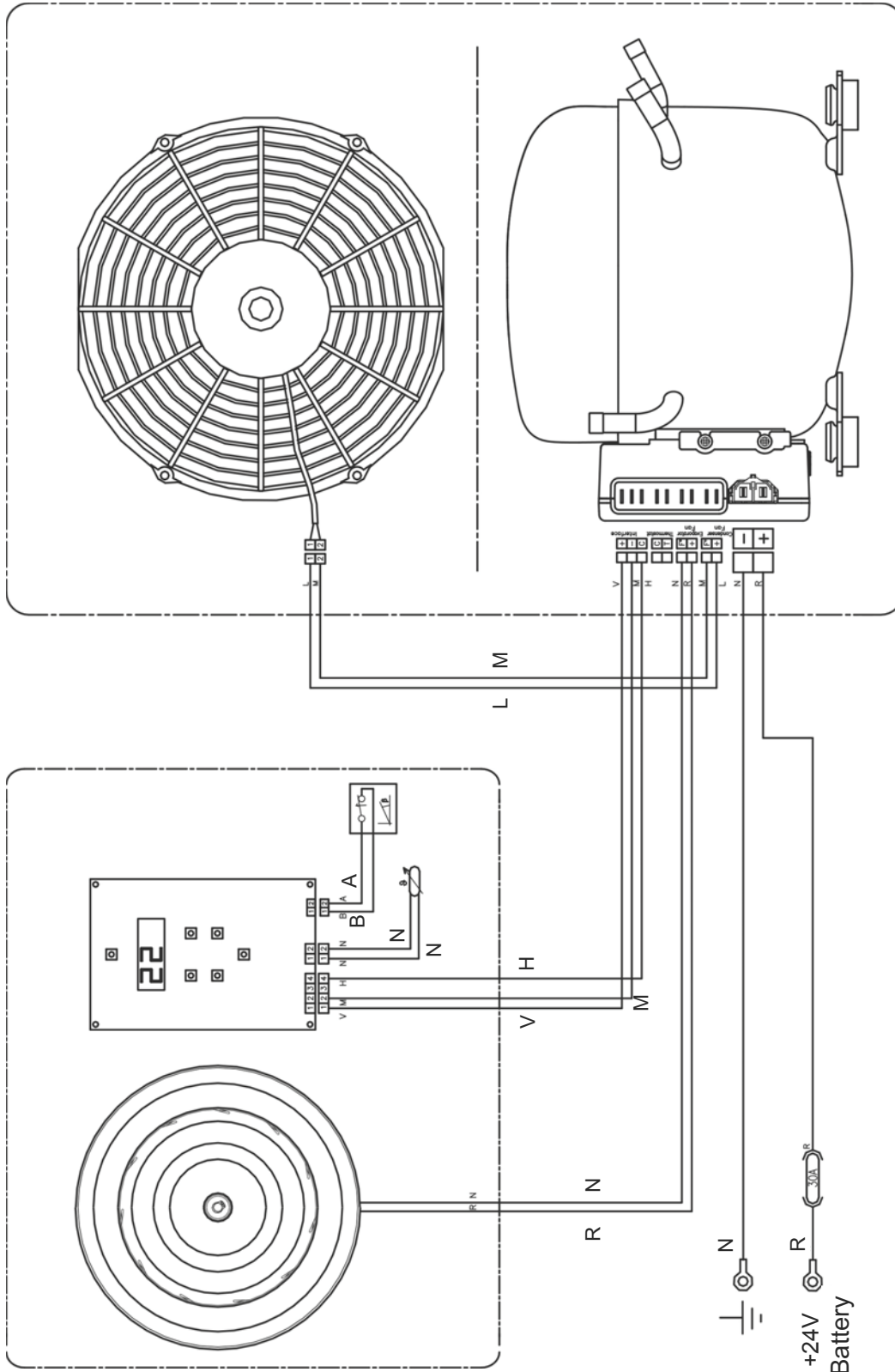

C	ARANCIO
A	AZZURRO
B	BIANCO
L	BLU
G	GIALLO
H	GRIGIO
M	MARRONE
N	NERO
S	ROSA
R	ROSSO
V	VERDE
Z	VIOLA

C	ORANGE
A	AZURE
B	WHITE
L	BLUE
G	YELLOW
H	GREY
M	BROWN
N	BLACK
S	PINK
R	RED
V	GREEN
Z	VIOLET

C	ORANGE
A	BLEU CIEL
B	BLANC
L	BLEU
G	JAUNE
H	GRIS
M	MARRON
N	NOIR
S	ROSE
R	ROUGE
V	VERT
Z	VIOLET

C	ORANGE
A	HELLBLAU
B	WEISS
L	BLAU
G	GELB
H	GRAU
M	BRAUN
N	SCHWARZ
S	HELLROT
R	ROT
V	GRÜN
Z	VIOLETT

C	ОРАНЖЕВЫЙ
A	ГОЛУБОЙ
B	БЕЛЫЙ
L	СИНИЙ
G	ЖЕЛТЫЙ
H	СЕРЫЙ
M	КОРИЧНЕВЫЙ
N	ЧЕРНЫЙ
S	РОЗОВЫЙ
R	КРАСНЫЙ
V	ЗЕЛЕНый
Z	ФИОЛЕТОВЫЙ

КОМПЛЕКТ ПОСТАВКИ

Стояночный кондиционер -1 шт
Пульт дистанционного управления – 1 шт
Провод для подключения (5м) - 1 шт
Руководство по эксплуатации – 1 шт
Батареи AAA 1,5V – 2 шт
Гарантийный талон – 1 шт
Упаковка - 1шт

ВНИМАНИЕ: Устройство оснащено запатентованной системой, поддерживающей опорную поверхность компрессора в горизонтальном положении при угле наклона крыши автомобиля до 25°.

ОБЩИЕ ПРЕДОСТЕРЕЖЕНИЯ

При установке, внимательно следуйте инструкциям.

Производитель снимает с себя ответственность за причиненный вред оборудованию при нестандартной системе установки и модификациях.

Используйте кондиционер исключительно в целях, предусмотренных производителем, и не изменяйте внутреннее устройство.

Прежде чем устанавливать систему, отсоедините все подключения устройства к батарее транспортного средства.

Аккуратно установите крышу во избежание опрокидывания (наклона) и падения.

Во время сборки и прорезывания отверстий в автомобиле, убедитесь, что вы не повредите провода и трубы ранее установленных систем.

Работая с теплообменными деталями конденсатора, не пораньте себя об острые края пластин.

Если электропровода должны проходить через детали с острыми краями, используйте защитные трубы или специальные каналы.

Аккуратно закрепите электропровода, обращая внимание на их прохождение вдоль металлических стен, проводящих электричество. Избегайте контакта с острыми элементами.

Перед установкой или после помещения устройства на крышу, убедитесь, что отверстия для пропуска воздуха на конденсаторе не перекрыты.

Следуя этапам установки кондиционера, проверьте, не нужно ли изменить регистрацию высоты автомобиля, указанную в техническом паспорте (обратитесь к производителю автомобиля).

Отключите кондиционер, прежде чем использовать автоматические моющие устройства для чистки автомобиля.

ЭТАПЫ УСТАНОВКИ

Отсоедините батарею.

Установка осуществляется исключительно специалистом, осведомленным об опасностях, связанных с установкой и соответствующими рекомендациями.

Перед установкой устройства на крышу автомобиля, убедитесь в возможности доступа к ней и проверьте, выдержит ли она вес кондиционера

Поместите SLEEPING WELL OBLO на устойчивую поверхность. Убедитесь, что внутренний диффузор не поврежден.

Снимите дверцу люка с крыши автомобиля.

Снимите внешнюю крышку со SLEEPING WELL OBLO, отвинтив 10 шурупов.

Уберите прокладку в отверстии люка (если она имеется) и тщательно протрите края люка, убрав все следы липких и жирных веществ.

Временно поместите SLEEPING WELL OBLO внутрь люка, изнутри кабины закрепите Декоративную пластиковую раму над диффузором воздуха, убедившись, что после установки она будет правильно закрывать отверстие люка.

Убедитесь, что после закрепления, передние и боковые щели диффузора останутся свободными. Если нет, обрежьте верхний профиль настолько, насколько необходимо. (см. рис. 7)

Снимите SLEEPING WELL OBLO, прикрепите имеющуюся прокладку к чистым краям и наложите уплотнитель на верхнюю поверхность (см. рис. 3).

Поместите кондиционер в нужное положение изнутри люка, обращая внимание на вновь вставленную прокладку (см. рис. 4).

Просуньте электропровода, которые выступают из диффузора, между крышей и внутренней обивкой (прокладкой), направляя их к передней части автомобиля. (см. рис. 4)

Вставьте шурупы M6×100 с шайбами и гайками на крепления, помещая концы гаек между обивкой (прокладкой) и крышей (см. рис. 4). Закрепите шурупы в цилиндрических отверстиях с резьбой. Затяните гайки под креплениями. (см. рис. 4а)

Снаружи нанесите герметик поверх концов двух задних шурупов, которые вы только что закрепили в отверстиях, как показано на рис. 5.

Снаружи прикрепите 4 боковых шурупа на компрессор (2 M8 и 2 M6) и независимо от наклона крыши, поддерживайте установочную поверхность компрессора в горизонтальном положении (см. рис. 6). Затяните 4 шурупа.

Закрепите раму, используя Т.С.Е.І. шурупы, вставив 4 имеющиеся прокладки (укоротите, если необходимо) (см. рис. 8-9).

Направьте 2 электропровода к приборной панели для подсоединения их к главному электрическому щитку автомобиля (красный провод +24 V, черный провод заземление).

В случае прямого подсоединения к батарее, используйте, по крайней мере, 30 Ампер предохранитель.

Официальный дистрибьютор компании
indel B S.p.A
в Российской Федерации

ЛИМАРС - Р

Московская обл.г. Электросталь
Строительный пер. Д.1
тел./факс (496)57-€HG11
8-800-500-61-80

Адрес эл. почты: limars-r@yandex.ru
www.limars.ru

**ОБСЛУЖИВАНИЕ, ГАРАНТИЙНЫЙ И
ПОСЛЕГАРАНТИЙНЫЙ РЕМОНТ**