



INDEL B S.p.A.
Loc. Cà Baldone
47866 S. Agata Feltria (RN) ITALY
Tel.: +39 0541 848 711 - Fax: +39 0541 848 000
www.indelb.com indelb@indelb.com



12V

ИНСТРУКЦИЯ ПОЛЬЗОВАТЕЛЯ

ОГЛАВЛЕНИЕ		СТРАНИЦА
1.0	ОБЩИЕ ЗАМЕЧАНИЯ	4
2.0	ОПИСАНИЕ	5
3.0	КОМПЛЕКТАЦИЯ “CUBE”	6
4.0	РАЗМЕРЫ	7
5.0	ТЕХНИЧЕСКИЕ ХАРАКТЕРИСТИКИ	7
	ВВОД В ЭКСПЛУАТАЦИЮ	8
	ВОЗМОЖНЫЕ ВАРИАНТЫ РАЗМЕЩЕНИЯ НА ТРАНСПОРТНОМ СРЕДСТВЕ	8
	ФИКСАЦИЯ “CUBE” НА ПАССАЖИРСКОМ СИДЕНИИ	9
	ПОДКЛЮЧЕНИЕ К СЕТИ	10
	<i>ШЛАНГИ</i>	12
	ОКОННАЯ ИЗОЛЯЦИЯ	14
	РЕЖИМЫ РАБОТЫ (ОХЛАЖДЕНИЕ И ОБОГРЕВ)	17
	ЭКСПЛУАТАЦИЯ	18
	ОСНОВНЫЕ ФУНКЦИИ	19
	ИЗМЕНЕНИЕ НАСТРОЕК	19
	ТИПИЧНЫЕ ОШИБКИ	21
8.0	ТРАНСПОРТИРОВКА	22

1.0 - ОБЩИЕ ЗАМЕЧАНИЯ



Прочтите внимательно все инструкции перед началом эксплуатации изделия.
Для правильной эксплуатации изделия необходимо точно следовать указаниям в инструкции. Производитель не берет на себя ответственность за ущерб, нанесенный людям или предметам, произошедший по причине неправильной установки или несанкционированных манипуляций.

Установка "CUBE" может быть произведена и неспециалистом, но в случае сомнений или вопросов необходимо обратиться за разъяснениями к производителю или дилеру.



При переустановке "CUBE" с одного транспортного средства на другое проконтролировать напряжение в сети и потребляемую мощность в соответствии с рекомендациями в разделе, посвященном техническим характеристикам.

Использовать "CUBE" только в целях, предусмотренных производителем, и не выполнять несанкционированные модификации "CUBE". На изделия с модификациями или используемые не по прямому назначению гарантия не распространяется и ущерб не возмещается.



Изделие не предназначено для эксплуатации в потенциально взрывоопасной среде.



Изделие не предназначено для эксплуатации в щелочной среде.

Обозначения «ЛЕВО» и «ПРАВО» даются по отношению к водителю транспортного средства, которое стоит по направлению движения.



ПЕРЕД НАЧАЛОМ ВВОДА В ЭКСПЛУАТАЦИЮ ИЛИ ТЕХОБСЛУЖИВАНИЯ "CUBE" НЕОБХОДИМО ОТКЛЮЧИТЬ ЕГО ОТ АККУМУЛЯТОРА ТРАНСПОРТНОГО СРЕДСТВА ИЛИ ДРУГИХ ИСТОЧНИКОВ ЭЛЕКТРОЭНЕРГИИ.



Если провода должны проходить через стены с острыми краями, используйте защитные трубы или шланги.



Хорошо закрепите провода, обращая особое внимание на их прокладку вдоль металлических стен, проводящих электричество; избегайте также контакта с режущими деталями.



Подсоедините "CUBE" к системе питания транспортного средства с использованием предохранителя.



Не засовывайте руки в вентиляционные отверстия и не засовывайте никакие посторонние предметы в изделие.



"CUBE" весит 19,5 кг. Примите необходимые меры предосторожности при обращении с изделием, его установке и эксплуатации во избежание падений, повреждений и травм.



Когда транспортное средство находится в движении: закрепите "CUBE" либо с помощью ремня безопасности сиденья (если располагается на сиденье), либо с помощью прилагаемого ремня, либо другим способом, если он находится в других местах.



Если "CUBE" располагается на сиденье, закрепите его (даже когда транспортное средство находится в состоянии покоя): с помощью ремня безопасности сиденья (если располагается на сиденье), либо с помощью прилагаемого ремня, либо другим способом, если он находится в других местах.



Когда кабина находится под наклоном, "CUBE" должен быть обязательно зафиксирован: с помощью ремня безопасности сиденья (если располагается на сиденье), либо с помощью прилагаемого ремня, либо другим способом, если он находится в других местах.



При мытье транспортного средства снимите те части "CUBE", которые могут способствовать проникновению воды в кабину (части, прикрепленные к окну, люку и т.д.)

Сдавайте в утиль упаковочный материал в соответствии с действующими требованиями и стандартами, способствуя его переработке.

Заказывайте необходимые запчасти в сервисном центре INDEL B .

2.0 - ОПИСАНИЕ

“CUBE” – это первый стационарный кондиционер, который может быть установлен неспециалистом и перемещен из одного транспортного средства в другое без вмешательства специализированного персонала. Эта его особенность делает его более экономным и гибким в использовании.

“CUBE” – это настоящий полноправный кондиционер и идеальный спутник в дороге, а также на стоянке; благодаря своим характеристикам он делает дневной и ночной отдых более комфортным, обеспечивая таким образом более высокую вероятность беспрепятственного продолжения пути на следующий день.

“CUBE” можно использовать как на стоянке (идеальное место для его использования), так и в пути в качестве дополнительного кондиционера.

Помимо охлаждающей функции “CUBE” может также работать на обогрев, если температура за окном понизилась и необходим дополнительный источник тепла.

Процесс ввода в эксплуатацию “CUBE” достаточно прост и не требует модификации кабины, поэтому не страдает эстетика кабины и сохраняется возможность использования люка.

В “CUBE” используется газ R134a, безопасный для окружающей среды.

“CUBE” можно расположить в наиболее удобном для водителя месте: предпочтительно на пассажирском сиденье (где его можно закрепить с помощью ремней безопасности) или в ногах у пассажира, а также между сиденьями, на спальном месте и т.д.

А ВОТ И “CUBE”!



3.0 - КОМПЛЕКТАЦИЯ "CUBE"

ОПИСАНИЕ	КОЛ.	АРТ.	КАРТИНКА
Парковочный кондиционер "CUBE"	1	A	
Шланг	4	B	
Наконечник шланга	8	C	
Крышка для входного отверстия	1	D	
Шноркель (воздухозаборник)	1	E	
Изоляция для окна	1	F	
Провода питания	1	G	
Пульт дистанционного управления	1	H	
Батарейка 1.5 V (AAA)	2	I	
Ремень	1	L	
Инструкция	1	M	

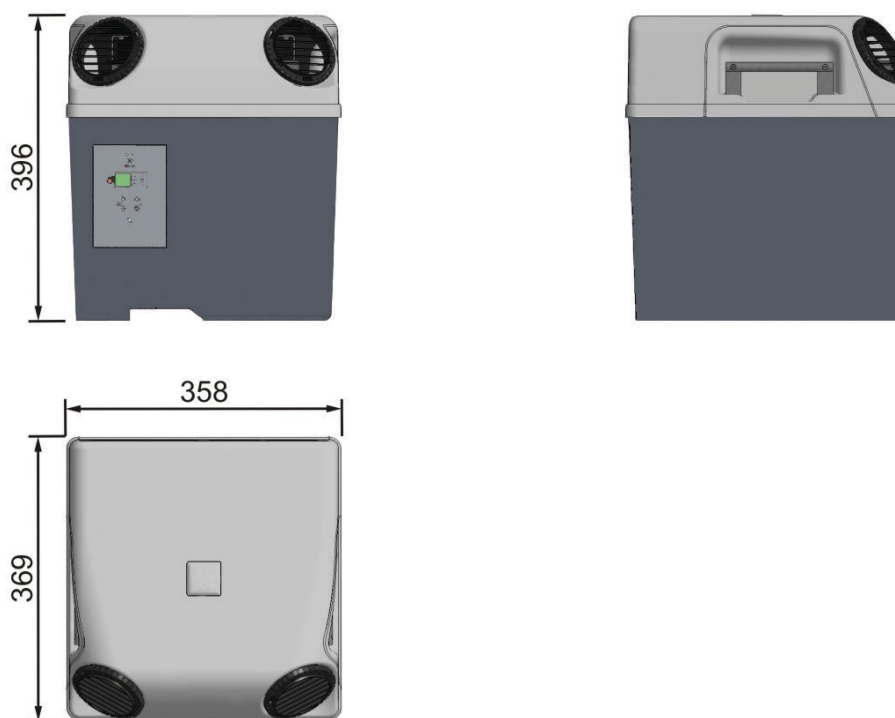
4.0 - РАЗМЕРЫ

5.0 - ТЕХНИЧЕСКИЕ ХАРАКТЕРИСТИКИ
ПАТЕНТ ЗАЯВЛЕН

Функция охлаждения и обогрева	есть
Мощность охлаждения	950 W (3250 BTU/h)
Мощность обогрева	300 Ватт
Питание	12 V
Максимал. допустимый уровень потребления	44А
Воздухозабор	450 м³/час
Хладагент	R134a
Количество хладагента	220 г
Вес	19,5 кг
Кол-во скоростей вентиляции	6 в режиме охлажден.
Компрессор	Secor BD350GH
Режим защиты заряда аккумулятора	есть
Пульт управления	есть
Таймер	есть

6.0 - ВВОД В ЭКСПЛУАТАЦИЮ

- ВОЗМОЖНЫЕ ВАРИАНТЫ РАЗМЕЩЕНИЯ НА ТРАНСПОРТНОМ СРЕДСТВЕ

“CUBE” можно разместить в наиболее удобном для водителя месте, предпочтительно на пассажирском сиденье (где его можно зафиксировать с помощью ремней безопасности), но можно и поставить его в ногах у пассажира, между сиденьями или на спальном месте.

ВНИМАНИЕ: необходимо размещать “CUBE” на плоской поверхности с углом наклона не более 8 градусов и не переворачивать его.

Вот некоторые примеры...

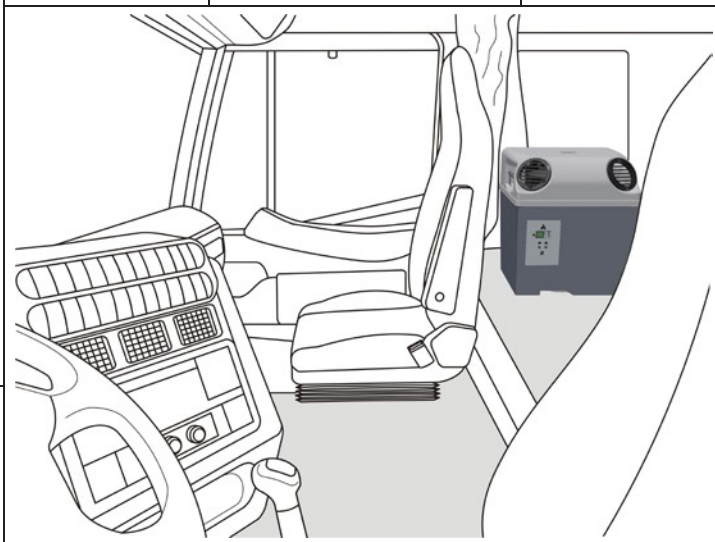
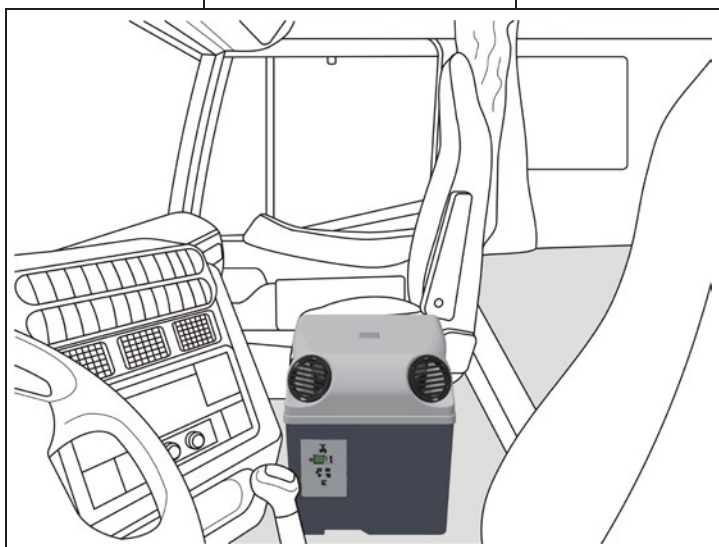
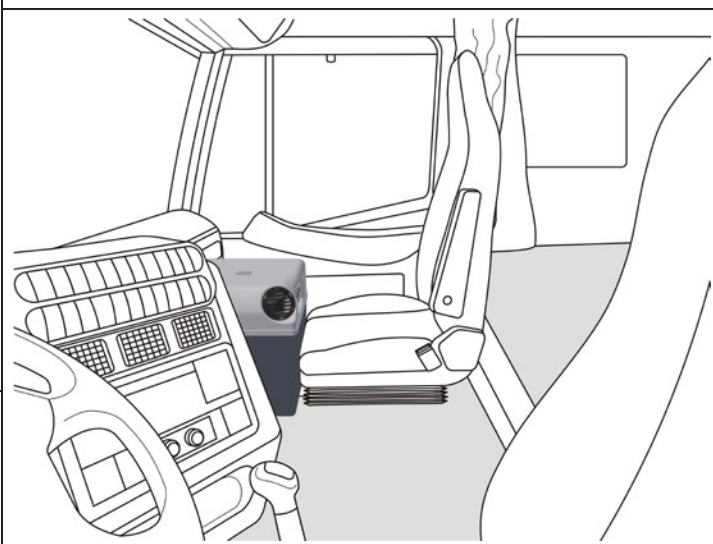
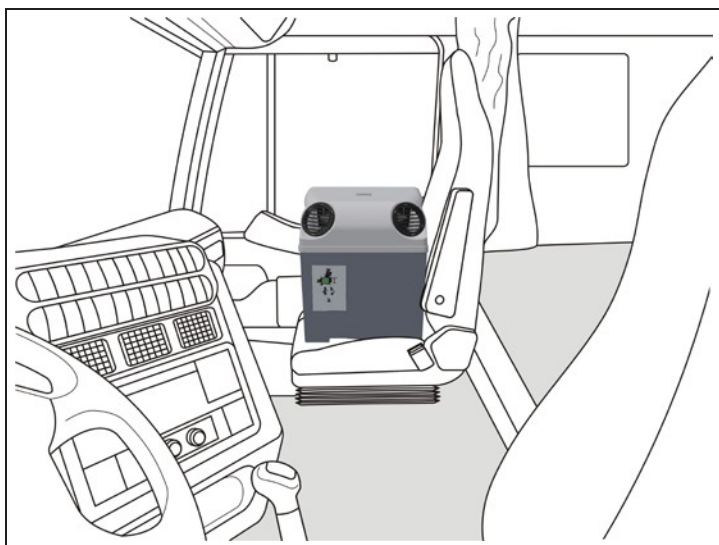

- ФИКСАЦИЯ “CUBE” НА ПАССАЖИРСКОМ СИДЕНИИ



ВНИМАНИЕ: Во время движения автомобиля необходимо зафиксировать “CUBE” в устойчивом положении во избежание случайных падений и причинения вреда предметам или людям.



В случае размещения на пассажирском сиденье “CUBE” использовать разработанную систему фиксации (с помощью ремня безопасности сиденья).

ВНИМАНИЕ: при помещении “CUBE” на сиденье автотранспорта обязательно оставлять его в устойчивом и безопасном положении даже если транспортное средство находится в состоянии покоя.



Если “CUBE” размещается в другом месте, возможно использование прилагающегося ремня для страховки “CUBE” от падений.

Страховка с помощью ремня безопасности сиденья

1

Поместить “CUBE” на сиденье таким образом, чтобы отверстия для воздуха были направлены в сторону водителя.

Первый Вариант:

2

Протяните ремень безопасности автомобиля через ближайшую к спинке сиденья ручку “CUBE”, вставьте его снизу, оберните вокруг ручки и закрепите ремень безопасности.

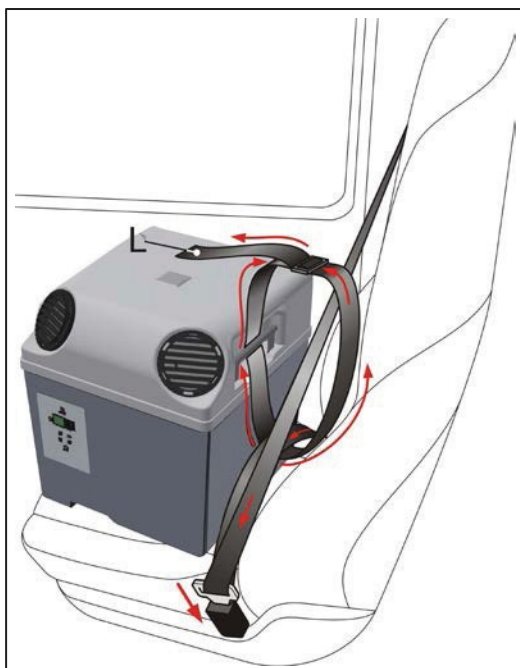
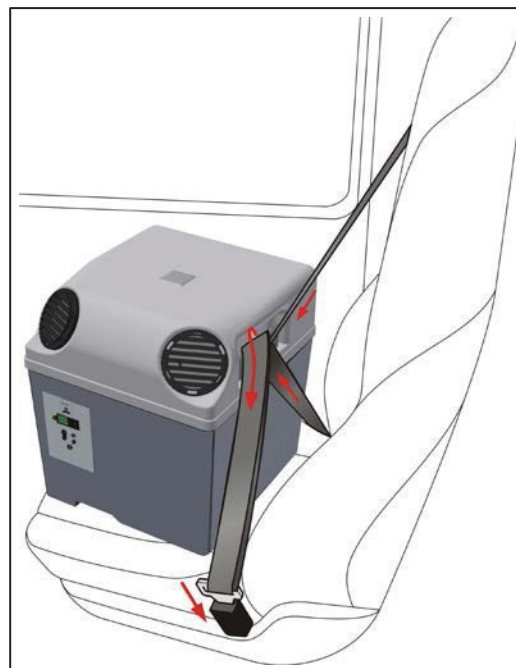

Второй Вариант:

2

В случае, если пряжка ремня безопасности не проходит через ручку, сделать следующее: пристегнуть ремень безопасности; пропустить ремень “CUBE” (L) через обе части ремня безопасности (горизонтальную и наклонную) и застегнуть пряжку ремня “CUBE”. Затянуть пряжку на получившемся кольце для придания более устойчивого положения изделию.

- ПОДКЛЮЧЕНИЕ К СЕТИ

 Подключение к сети "CUBE" – довольно простое дело, но в случае сомнений или вопросов проконсультируйтесь со специалистом или с сервисным центром Индел Б.

Существуют три варианта подключения:

- **В предназначенную для электроприборов розетку**, типа розетки для кипятильников, кофеварок, и т.д. (обычно такие розетки присутствуют в транспортном средстве); если такая розетка присутствует, **убедиться, что она имеет должную пропускную способность, которая в любом случае должна быть больше 44А.**

- **В точки питания и к общему контуру**, которые в большей части автомобилей располагаются в кабине водителя за приборной панелью со стороны пассажира рядом с реле и предохранителями; в этом случае питание для "CUBE" будет всегда под рукой.

- **Напрямую к аккумулятору** транспортного средства; в этом случае преимущество заключается в том, что не надо ничего разбирать внутри кабины, но зато необходимо иметь удлинитель, который должен достать от аккумулятора до кабины водителя.

 В случае переноса "CUBE" с одного транспортного средства на другое при подключении к сети может потребоваться дополнительный провод питания (G1) (чтобы не снимать провод с первого транспортного средства). В этом случае связаться с сервисным центром Индел Б.

Подключение к розетке, предназначенной для электроприборов:

 **ВНИМАНИЕ:** если такая розетка присутствует, **убедиться, что проводка имеет достаточную пропускную способность, которая в любом случае должна быть больше 44А.**

Противоположная часть розетки не поставляется в комплекте с "CUBE" (обращайтесь в сервисный центр производителя транспортного средства).

1 Отрезать и выбросить кольца на конце красного и черного провода (G.1).

2 Подсоединить приобретенную противоположную часть розетки к красному и черному проводу (G.1) на место удаленных колец.

3 Подсоединить конец провода (G.1) к розетке.

4 Соединить удлинитель (G.2) с проводом (G.1) и с кондиционером "CUBE".

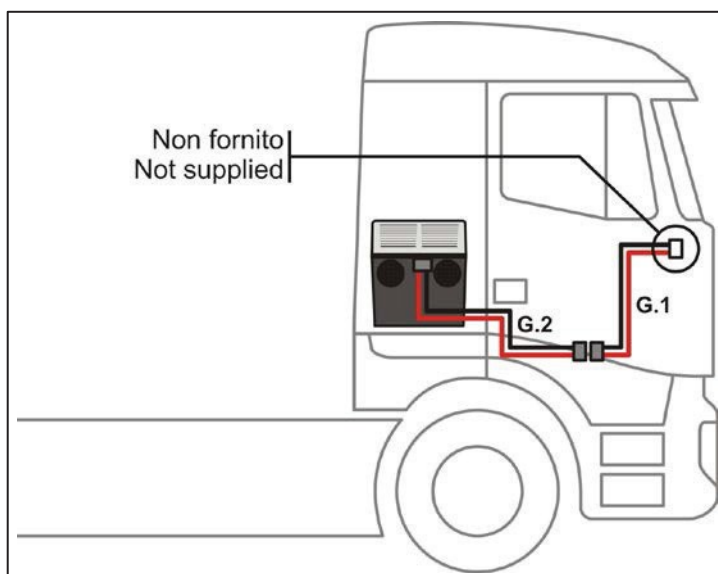

Способ подключения в точки питания и к общему контуру:

Обычно транспортные средства имеют в кабине одну или несколько точек питания напрямую от аккумулятора 12 Вольт; в эти точки можно подключать электроприборы, чтобы не тянуть провод до аккумулятора.

В большей части автомобилей они располагаются в кабине водителя за приборной панелью со стороны пассажира рядом с реле и предохранителями и их можно отличить благодаря наличию больших проводов.

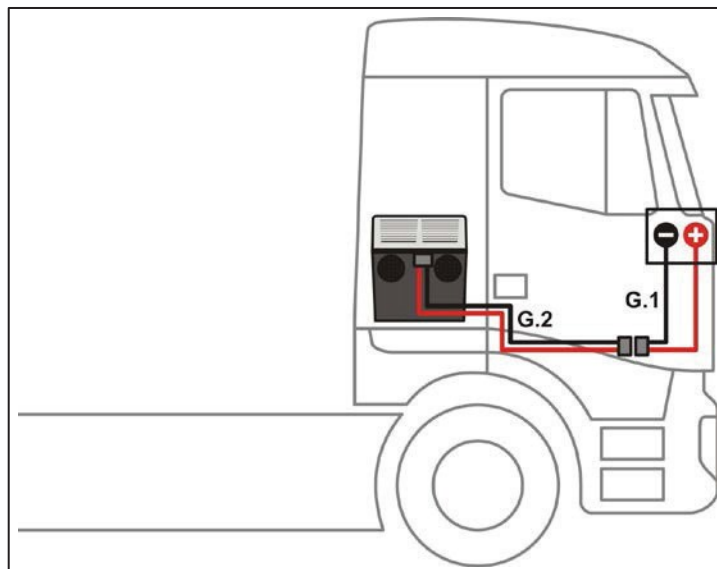

1 Определить плюс + (красный провод) и минус - (черный провод).

2 Соединить концы провода питания (G.1) с соответствующими полюсами (красный провод + / черный провод -).

3 Протянуть провод питания (G.1) например, за приборной панелью до коврика и оставить провод там, не отсоединяя его в дальнейшем.

Имея всегда подсоединенный провод, можно в любой момент подключить «CUBE».

4 Соединить провод (G.1) с удлинителем (G.2) и с «CUBE».

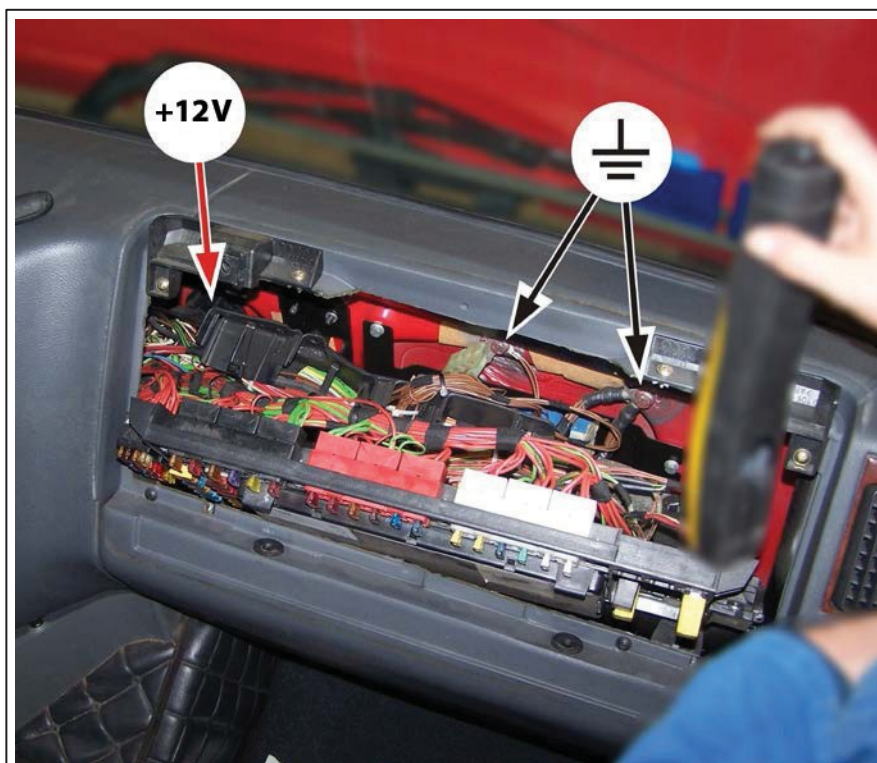

Способ подключения напрямую к аккумулятору транспортного средства:

- 1 Определить **плюс (+)** и **минус (-)** на аккумуляторе транспортного средства
- 2 Соединить концы провода питания (**G.1**) с соответствующими полюсами (**красный провод + / черный провод -**).
Имеет смысл оставить провод питания (**G.1**) подсоединенным к аккумулятору.
- 3 При необходимости соединить провод (**G.1**) с удлинителем (**G.2**) и с **“CUBE”**.
Пользователь может выбирать путь удлинителя (**G.2**) по своему усмотрению.

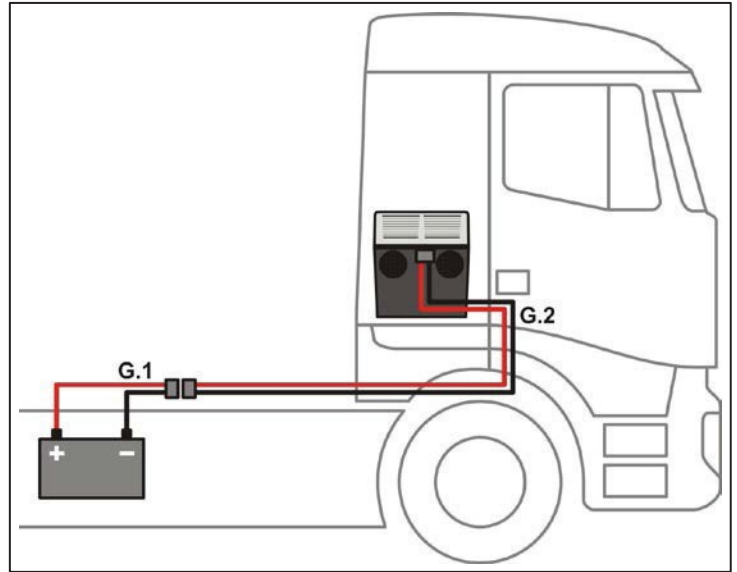

- ШЛАНГИ

Для правильной работы устройства необходимо соединить “CUBE” и его различные части прилегающими шлангами.

Гибкие шланги (**B**) “CUBE” способны вытягиваться и укорачиваться, наиболее оптимально отвечая потребностям пользователя. Таким образом, они позволяют расположить “CUBE” наилучшим образом. Однако следует придерживаться некоторых простых правил при протягивании шлангов, чтобы добиться лучшей производительности “CUBE”.

Шланги можно удлинять и укорачивать, потянув за конец шланга, также их можно сгибать для получения оптимальной траектории.

Для фиксации шлангов на “CUBE” и на других компонентах (например, на шноркеле), необходимо прикрепить наконечник (**C**) на окончания шланга:

- Вытянуть окончание шланга на расстояние равное ширине наконечника
- Надеть наконечник на шланг, вращая против часовой стрелки (как будто закручивая его)
- Прекратить, когда окончание трубы совмещается с окончанием наконечника.

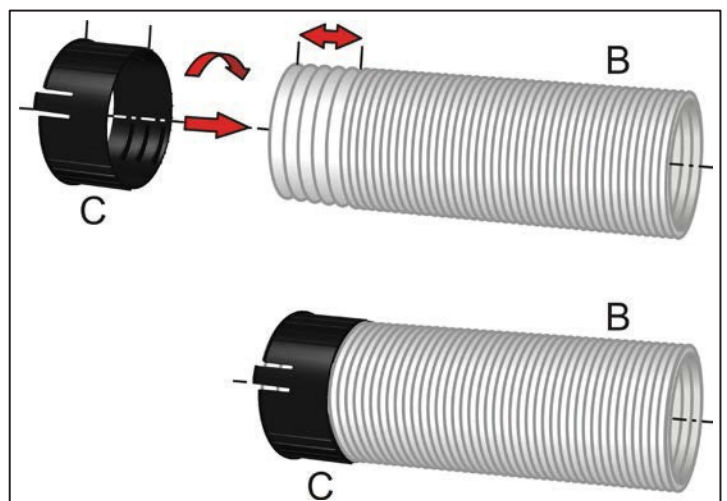

Для соединения шлангов (В) “CUBE” достаточно вставить края наконечников (С) до щелчка в соответствующие отверстия на различных компонентах.

Для отсоединения шлангов нажать на рычажок на наконечнике шланга (С) и одновременно потянуть назад.

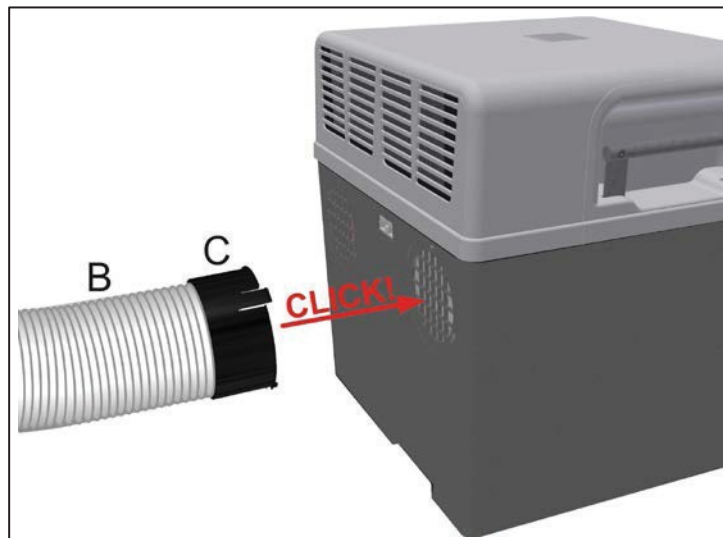

При протягивании шланга выбирайте наиболее короткий путь; лучше использовать **короткие шланги**, чем длинные.



Количество поворотов шланга должно быть сведено к минимуму, углы поворотов должны быть как можно шире: предпочтительнее иметь **мало поворотов с широкими углами**, чем много маленьких поворотов с острыми углами. Это делается для облегчения прохода воздуха.

Также следите за тем, чтобы шланг **не сминаясь и не сдавливался**.

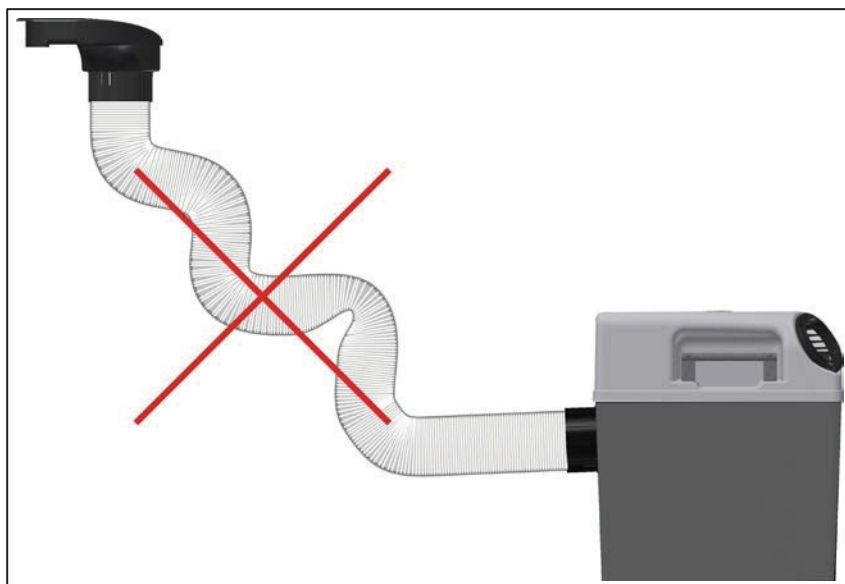

- ОКОННАЯ ИЗОЛЯЦИЯ

Для правильной работы “**CUBE**” необходимо подсоединить гибкие шланги (**B**) к задней части “**CUBE**” и вывести их в боковое окно для обеспечения воздухообмена, зафиксировав их с помощью шноркеля (**E**) и изоляции (**F**).

Выведение шлангов в боковое окно является наиболее типичным решением, но они также могут быть выведены в другие отверстия (например, в люк).



ВНИМАНИЕ: во время движения нельзя ограничивать обзор зеркал заднего вида и бокового стекла. Для этого расположите шланги, шноркель и изоляцию в наименее мешающем положении; если же обзор все равно не гарантирован, то переместите “**CUBE**” и его компоненты в более подходящее место.

Изоляция (**F**) прикрепляется к окну. На ней располагаются два отверстия для крепления шноркелей (**E**), на которые крепятся шланги (**B**) с помощью наконечников (**C**).

Два отверстия для крепления шноркеля на изоляции расположены ассиметрично, чтобы при повороте изоляции на 180 градусов можно было зафиксировать шноркель (и, соответственно, шланги) в передней или в задней части окна (по отношению к направлению движения транспорта).

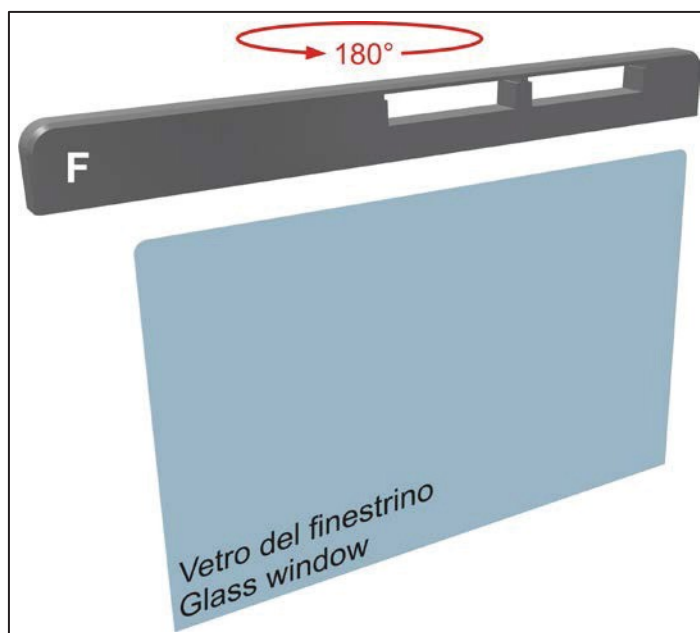
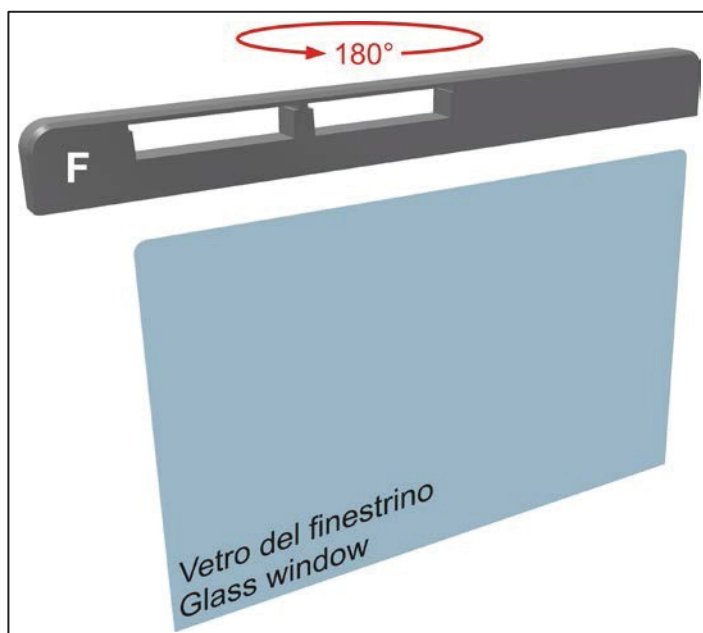

На нижней части изоляции (**F**) есть канал, в который вставляется верхняя часть оконного стекла.

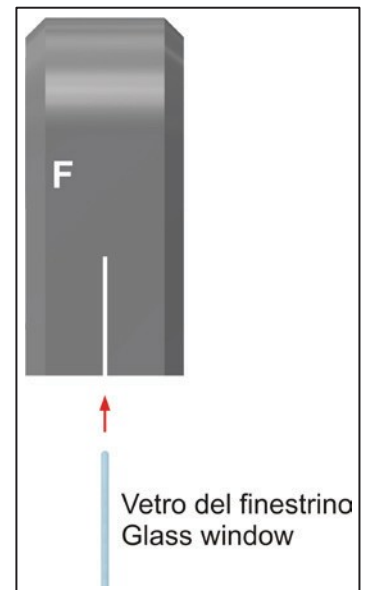

Приложить изоляцию (**F**) к верхней части окна (принимая во внимание вышесказанное), сделать отметку и отрезать по форме окна.

1

Рекомендуется сохранить отрезанную часть изоляции для возможного последующего использования на другом транспортном средстве. Отрезанные части можно склеить соответствующим клеем.

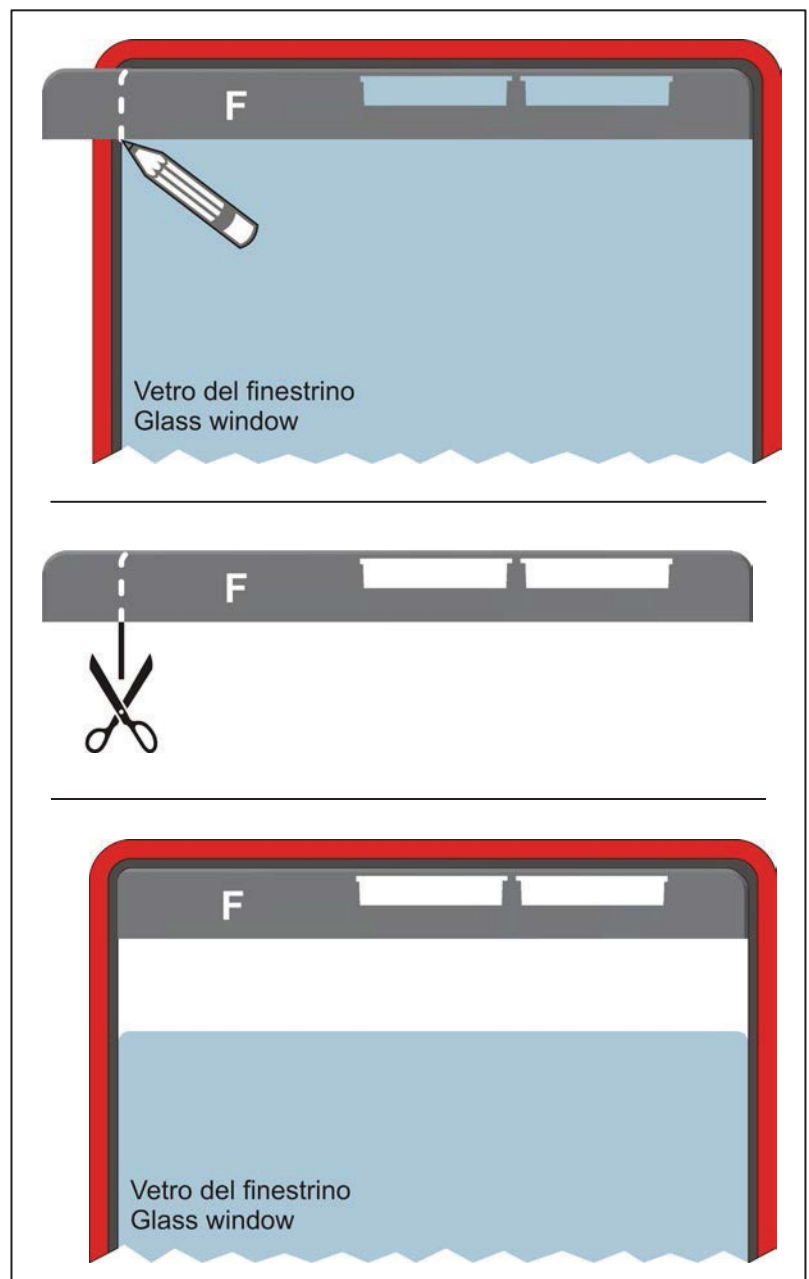

Если “CUBE” переносится на другой автомобиль отличной от первого модели, может возникнуть необходимость в новой изоляции (F). В этом случае обращайтесь в сервисный центр INDEL B.



2

Вставить шноркель (E) в отверстия на изоляции (F).

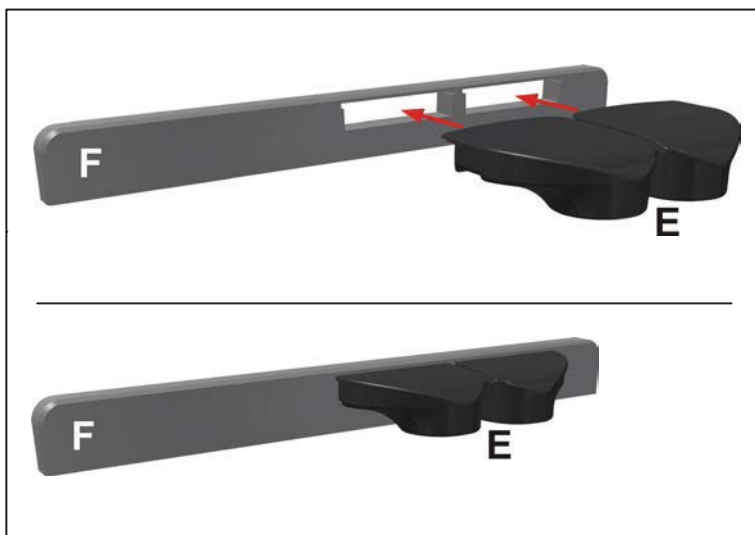

3

Опустить окно примерно на 20 см и надеть изоляцию (F) со шноркелем (E) и шлангами на стекло.

4

Поднять стекло с изоляцией (F) до его стыковки с верхом оконного проема.

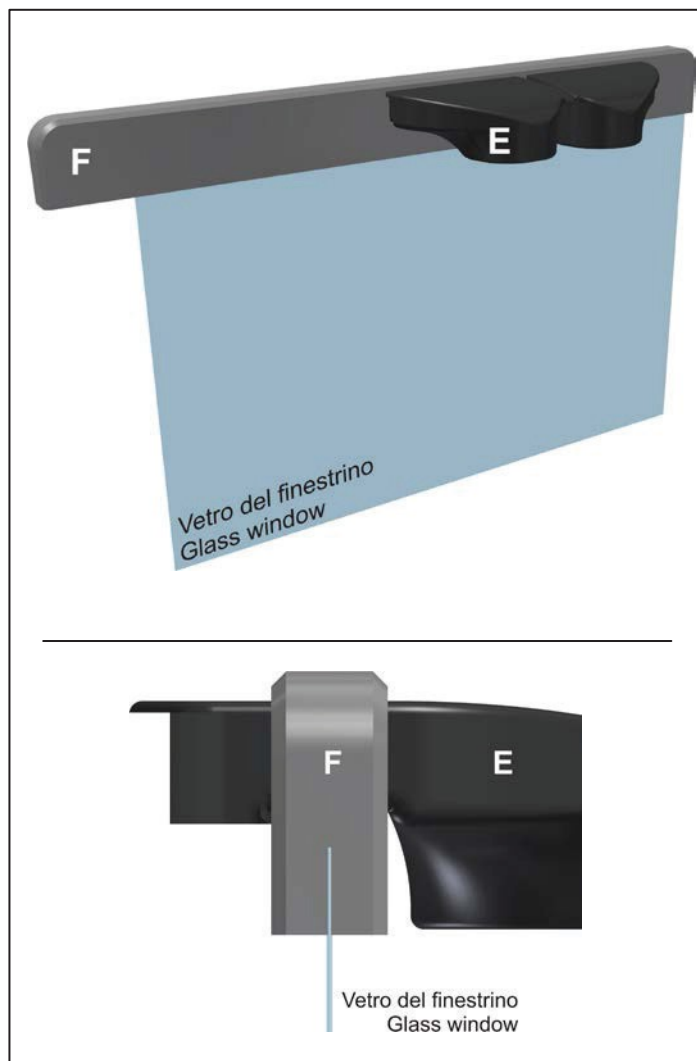
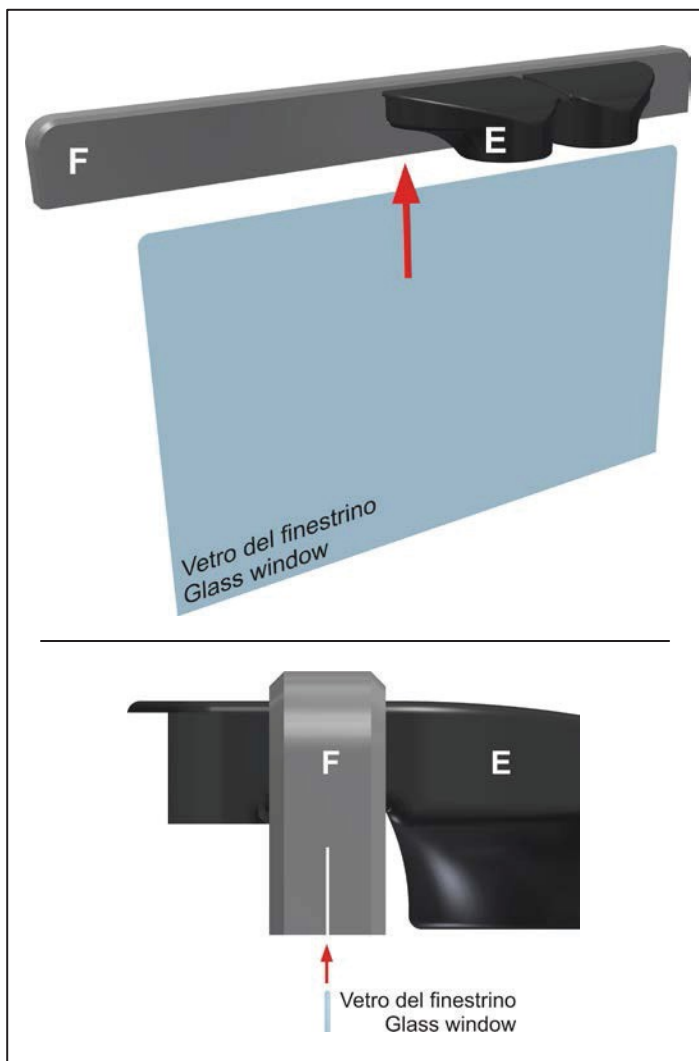

- РЕЖИМЫ РАБОТЫ (ОХЛАЖДЕНИЕ И ОБОГРЕВ)

“CUBE” может работать в двух режимах – ОХЛАЖДЕНИЕ или ОБОГРЕВ. Способ подключения шлангов зависит от выбранного режима работы.



ВНИМАНИЕ: Оставляйте все отверстия забора и выхода воздуха “CUBE” свободными. Разместите “CUBE” там, где есть достаточное пространство, например, там, где нет занавесок. Не кладите рядом одежду, тряпки или другие вещи, которые могут препятствовать циркуляции воздуха в “CUBE”.

РЕЖИМ ОХЛАЖДЕНИЯ: Подсоединить два шланга (B) к “CUBE” с одной стороны (3 и 4) и к шноркелю (E) используя наконечники (C) на шлангах, - с другой. Холодный воздух будет выходить из отверстий 1 и 2.

Можно подсоединить другие два шланга к отверстиям 1 и 2, если есть необходимость подать холодный воздух на большую дистанцию.

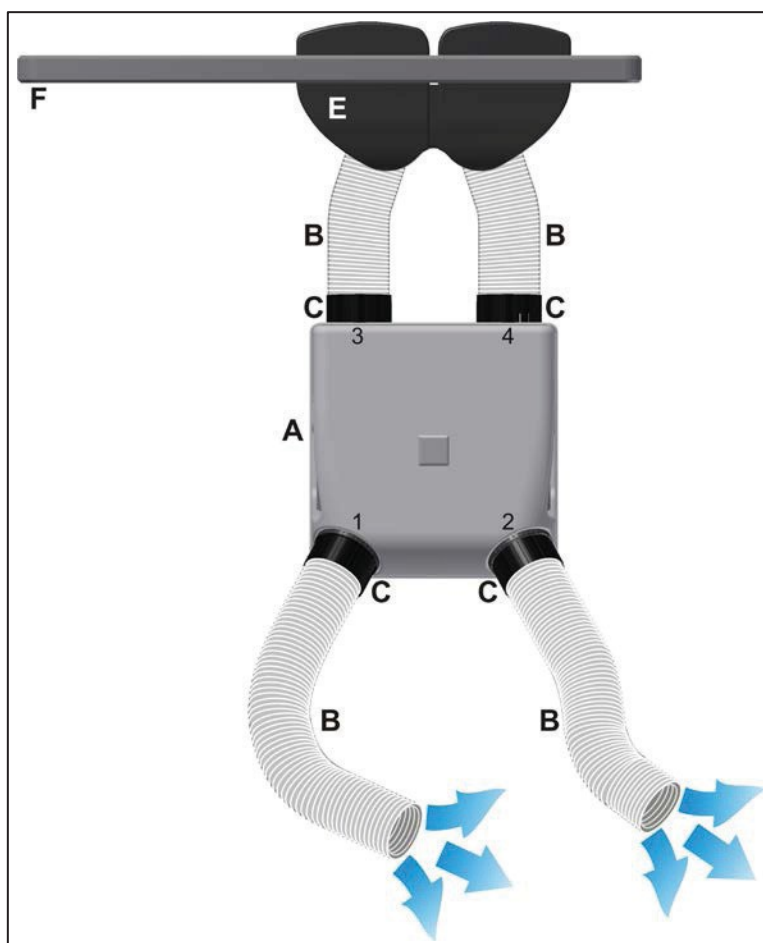
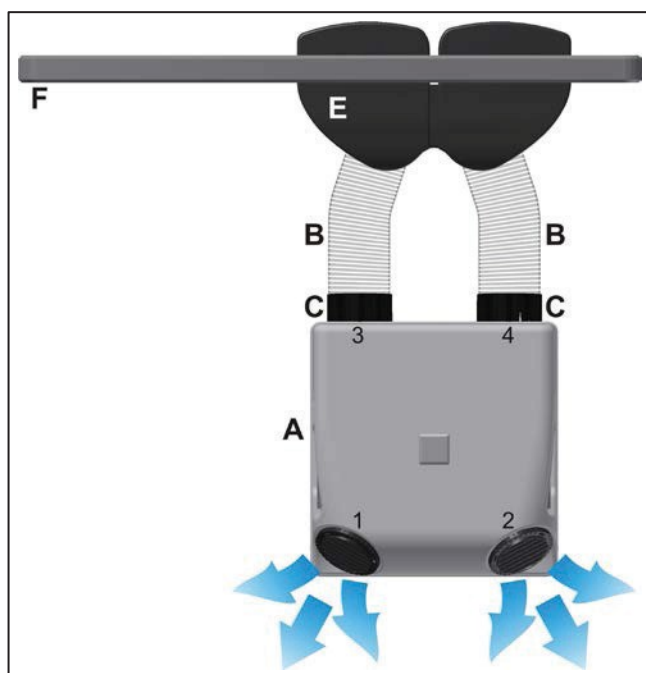

РЕЖИМ ОБОГРЕВА: Соединить один шланг (В) с отверстием для воздуха номер (1 или 2) и отверстием номер 3.; **не используемое отверстие** для воздуха (номер 1 или 2) закрыть крышкой (D), вставив ее в отверстие (C). Горячий воздух будет выходить из отверстия номер 4.

В этом режиме шноркель (E) не используется.

Подсоединить оставшийся шланг (В) к отверстию 4, если есть необходимость подать горячий воздух на большую дистанцию.

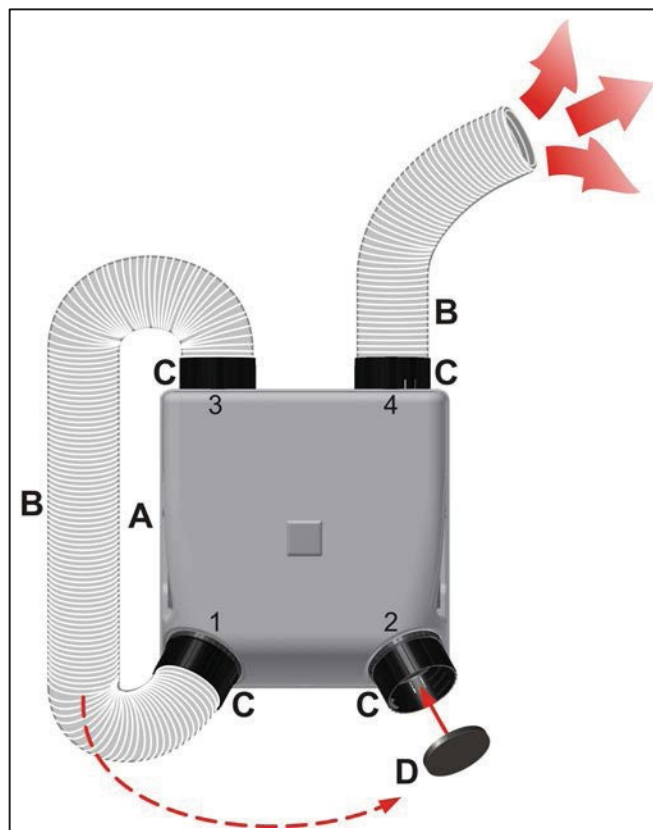
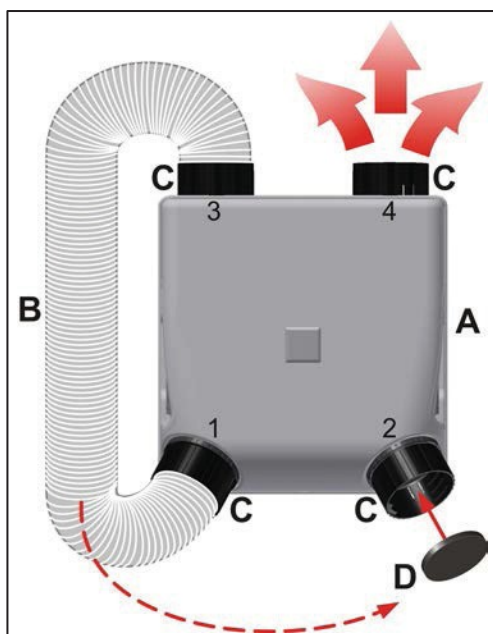

7.0 - ЭКСПЛУАТАЦИЯ

Работу "CUBE" можно регулировать с помощью контрольной панели или с помощью пульта управления.

Пульт управления контролирует основные параметры, но изменять стандартные настройки основных параметров возможно только с помощью контрольной панели.



ВНИМАНИЕ: Изменение стандартных настроек "CUBE" должно производиться квалифицированным и подготовленным персоналом. Любое самостоятельное изменение настроек может привести к проблемам в работе "CUBE" или транспортного средства.

- ОСНОВНЫЕ ФУНКЦИИ

ON – OFF 	<p>Быстрое нажатие на кнопку включает и выключает “CUBE”.</p> <p>При включенном “CUBE” на дисплее отображается температура, заданная в прошлый раз.</p>	
	<p>Нажатие на кнопку дольше 1 секунды осуществляет переход из режима ОХЛАЖДЕНИЯ в режим ОБОГРЕВА и наоборот. Загорается соответствующий значок.</p> <p>После выключения “CUBE” и его последующего включения он работает в режиме, установленном во время последнего использования.</p> <p>Переход из режима ОХЛАЖДЕНИЯ в режим ОБОГРЕВА и наоборот НЕ происходит автоматически.</p>	
MODE 	<p>Во время каждого нажатия на эту кнопку происходит смена режимов MIN, MAX или AUTO. Загорается соответствующее обозначение.</p>	
	MIN	<p>Соответствует минимальной мощности “CUBE” (минимальная мощность и минимальная скорость компрессора – таймер установлен на 6 часов работы, после окончания которых “CUBE” выключается автоматически). Настройка таймера может быть изменена с помощью функции P0 – см. параграф «ИЗМЕНЕНИЕ НАСТРОЕК»</p>
	MAX	<p>Соответствует максимальной мощности “CUBE” (максимальная мощность и максимальная скорость компрессора – таймер установлен на 4 часа работы, после окончания которых “CUBE” выключается автоматически). Настройка таймера может быть модифицирована функцией P1 – см. параграф «ИЗМЕНЕНИЕ НАСТРОЕК»</p>
	AUTO	<p>Настройка происходит автоматически (мощность и скорость компрессора регулируются автоматически в зависимости от требуемой пользователем температуры и замеренной температуры в кабине. Таймер установлен на 6 часов работы, после окончания которых “CUBE” выключается автоматически). Настройка таймера может быть модифицирована функцией P0 – см. параграф «ИЗМЕНЕНИЕ НАСТРОЕК».</p> <p>Если в режиме AUTO увеличить или уменьшить ВЕНТИЛЯЦИЮ происходит автоматический переход в режим MAN (изменение температуры вручную).</p>
<p>Если при выключенном кондиционере нажать кнопку MODE, включается режим ОТЛОЖЕННОГО ВКЛЮЧЕНИЯ и загорается соответствующий значок. “CUBE” включится автоматически после определенного количества часов, указанного на дисплее. С помощью кнопки ТЕМПЕРАТУРА (+/-) можно выбрать любое количество часов от 1 до 99.</p>		
ВЕНТИЛЯЦИЯ 	<p>- каждому нажатию (+ / -) соответствует увеличение или уменьшение скорости вентиляции: возможно выбрать 6 разных уровней вентиляции. На дисплее отображается выбранный уровень.</p> <p>- при нажатии (+ / -) на выключенном кондиционере включается только вентиляция.</p>	
ТЕМПЕРАТУРА 	<p>- каждому нажатию (+ / -) соответствует повышение или снижение температуры: от минимальной температуры 17 градусов до максимальной 32 градуса. На дисплее отображается выбранная температура.</p>	

- ИЗМЕНЕНИЕ НАСТРОЕК

ВНИМАНИЕ: перед изменением настроек прочитать внимательно нижеприведенные рекомендации.

ВНИМАНИЕ: Изменение стандартных настроек “CUBE” должно производиться подготовленным и квалифицированным персоналом. Любое самостоятельное изменение настроек может привести к проблемам в работе “CUBE” или транспортного средства.

Чтобы зайти в меню изменения настроек, надо одновременно нажать кнопки (+/-) и (+) на выключенном приборе.

Для прокрутки меню используйте кнопки (+/-); для выбора нужного параметра - кнопки (+/-). Заданные параметры сохраняются автоматически через несколько секунд, для этого ничего нажимать дополнительно не надо.

Если не нажимать никакие кнопки, то происходит автоматический выход из меню.

Следующие параметры в меню можно модифицировать:

P0 - Таймер (режим MIN и AUTO)	В режиме MIN и AUTO система настроена на 6 часов работы. В этой опции меню данную настройку можно изменить, выбрав значение от 1 до 99 часов.
P1 - Таймер (режим MAX)	В режиме MAX система настроена на 4 часа работы. В этой опции меню данную настройку можно изменить, выбрав значение от 1 до 99 часов.
A2 - Температура по Цельсию и Фаренгейту	Система настроена по умолчанию на градусы Цельсия . В данной опции меню можно изменить настройку на градусы Фаренгейта .
A3 - Компенсация температуры	Позволяет изменять значение разницы актуальной температуры в кабине и заданной температуры. В данной опции меню можно изменять это значение от -9°C до +9°C с шагом в 1°C .
A4 - Максимальная скорость конденсаторного вентилятора	Скорость конденсаторного вентилятора варьируется и связана с работой компрессора. Он настроен по умолчанию на работу на полную мощность. Можно уменьшить его максимальную скорость (если, например, он слишком сильно шумит) в соответствии с нижеприведенной таблицей. Значения, выделенные жирным шрифтом, - это значения по умолчанию. ВНИМАНИЕ: Слишком низкое заданное значение скорости может привести к перегреву компрессора и прекращению работы системы (см. таблицу ошибок - сигнал E3 - E4 - E5).

Уровень	Процент
10	100%
9	90%
8	80%
7	70%
6	60%
5	50%
4	40%

A5 - Значение включения режима защиты аккумулятора	Значение включения режима защиты аккумулятора настроено по умолчанию на 10,8 Vdc (выключение) и 12 Vdc (включение). В этой опции меню возможно изменение данных настроек в соответствии с нижеприведенной таблицей. Значения, выделенные жирным шрифтом - значения по умолчанию.
---	--

Vm	12Vdc	
	Выкл.	Вкл.
0	9,8	12.5
1	10	
2	10.2	
3	10.4	
4	10.6	
5	10.8	
6	11	
7	11.2	
8	11.4	
9	11.6	

Vm	12Vdc	
	Выкл.	Вкл.
10	9,8	12
11	10	
12	10.2	
13	10.4	
14	10.6	
15	10.8	
16	11	
17	11.2	
18	11.4	
19	11.6	

7.3 - ТИПИЧНЫЕ ОШИБКИ

В случае, если возникает проблема, система останавливается, и на дисплее отображается сообщение об ошибке приведенной в таблице ниже:

Обозначения	Описание проблемы	Действия
E1	Напряжение аккумулятора (Включился режим автоматической защиты аккумулятора, т.к. напряжение упало ниже заданного уровня)	Включить двигатель транспортного средства, чтобы зарядить аккумулятор.
E2	Увеличение потребления тока со стороны вентилятора испарителя (Вентилятор испарителя потребляет электроэнергию больше установленного предела. Возможная причина – короткое замыкание или помеха, блокирующая вращение вентилятора).	Отнести в авторизованный сервисный центр
E3	Компрессор заблокирован (Ротор заблокирован или давление внутри холодильного контура слишком высокое).	Возможное появление на дисплее сигнала E3 – E4 – E5 не является признаком неисправности. Это нормальный процесс управления компрессором со стороны электронного блока управления. Только в случае длительного пребывания сигнала на дисплее связаться с сервисным центром.
E4	Минимальная частота вращения компрессора (Если холодильный контур перегружен, компрессор не может поддерживать минимальную частоту вращения)	
E5	Повышенная температура на контрольной панели (Если холодильный контур перегружен или если температура окружающей среды повышена, контрольная панель отражает эту ситуацию).	
E6	Ошибка связи (Нарушена связь между дисплеем и контрольной панелью).	
E7	Датчик температуры (Если датчик температуры замкнуло или он не подключен, кондиционер прекратит работу)	Отнести в авторизованный сервисный центр
E9	Увеличение потребления тока со стороны вентилятора конденсатора (Вентилятор конденсатора потребляет электроэнергию больше установленного предела. Возможная причина – короткое замыкание или помеха, блокирующая вращение вентилятора).	

8.0 - Отнести в авторизованный сервисный центр

“**CUBE**” – это первый стационарный кондиционер, который может быть установлен неспециалистом и переустановлен с одного транспортного средства в другое без вмешательства специализированного персонала.

Для облегчения транспортировки к кондиционеру прилагается ремень (**L**), который протягивается через ручки кондиционера и фиксируется на желаемой высоте с помощью пряжки.

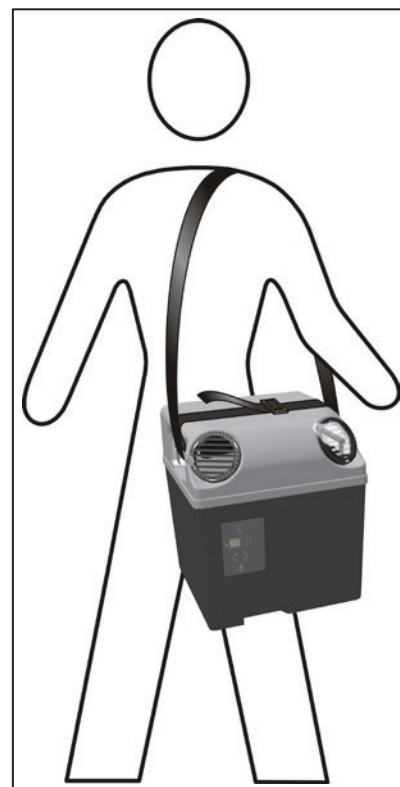
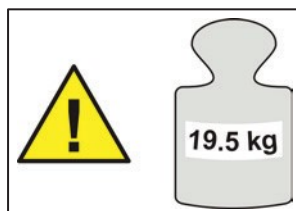

В дополнение к перемещению “**CUBE**” с одного транспортного средства на другое необходимо переместить так же аксессуары, которые его дополняют.



DICHIARAZIONE DI CONFORMITA'	CE
DECLARATION OF CONFORMITY	

Il sottoscritto, rappresentante il seguente fabbricante
The undersigned, representing the following manufacturer

FABBRICANTE MANUFACTURER	INDEL B S.p.A.
INDIRIZZO ADDRESS	Loc. Cà Baldone – 47866 S. Agata Feltria (RN) Italy

Dichiara che il prodotto
Herewith states that the product

DESCRIZIONE DESCRIPTION	Condizionatore portatile Portable air conditioner
MODELLO MODEL	SLEEPING WELL CUBE

E' realizzato in conformità ai requisiti delle seguenti direttive/norme comunitarie e successive modifiche
Is in conformity with the provisions of the following directives/noms and their amendments

RIFERIMENTO REFERENCE	TITOLO OD OGGETTO TITLE OR SCOPE
2004/108/CE	Compatibilità elettromagnetica Electromagnetic compatibility
EN 50498:2010	Electromagnetic compatibility (EMC) - Product family standard for aftermarket electronic equipment in vehicles

LUOGO PLACE	S. Agata Feltria (RN) - Italy	DATA DATE	13/03/2013
----------------	--------------------------------------	--------------	-------------------

Posizione aziendale della persona autorizzata ad impegnare il costruttore o il rappresentante autorizzato.

Company's position of the signatory, empowered to bind the manufacturer or his authorized representative.

 FIRMA - SIGNATURE
President



STAMPATO SU CARTA RICICLATA.
RECYCLED PAPER.

Официальный дистрибьютор компании
indel B S.p.A
в Российской Федерации



Московская обл.г. Электросталь
Строительный пер. д.5
тел./факс (496)57-032-55 / 8-800-500-61-80
+7(985)055-88-19

Адрес эл. почты: limars-r@yandex.ru
www.limars.ru

**ОБСЛУЖИВАНИЕ, ГАРАНТИЙНЫЙ И
ПОСЛЕГАРАНТИЙНЫЙ РЕМОНТ**