

通用说明书

文件编号: YZ000780001

文件名称: 说明书

技 术 要 求	1.成品尺寸: 140x210mm; 2.纸质: 80g双胶纸; 3.颜色: 按电子档颜色操作;			
	设计	审核	会签	批准
签 名	龚海燕	陶红		唐应敏
日 期	2017.11.14	2017.11.14		2017.11.14

	更改记录	日期	签名
1			
2			
3			
4			
5			
6			

ХОЛОДИЛЬНИК

NFK-465

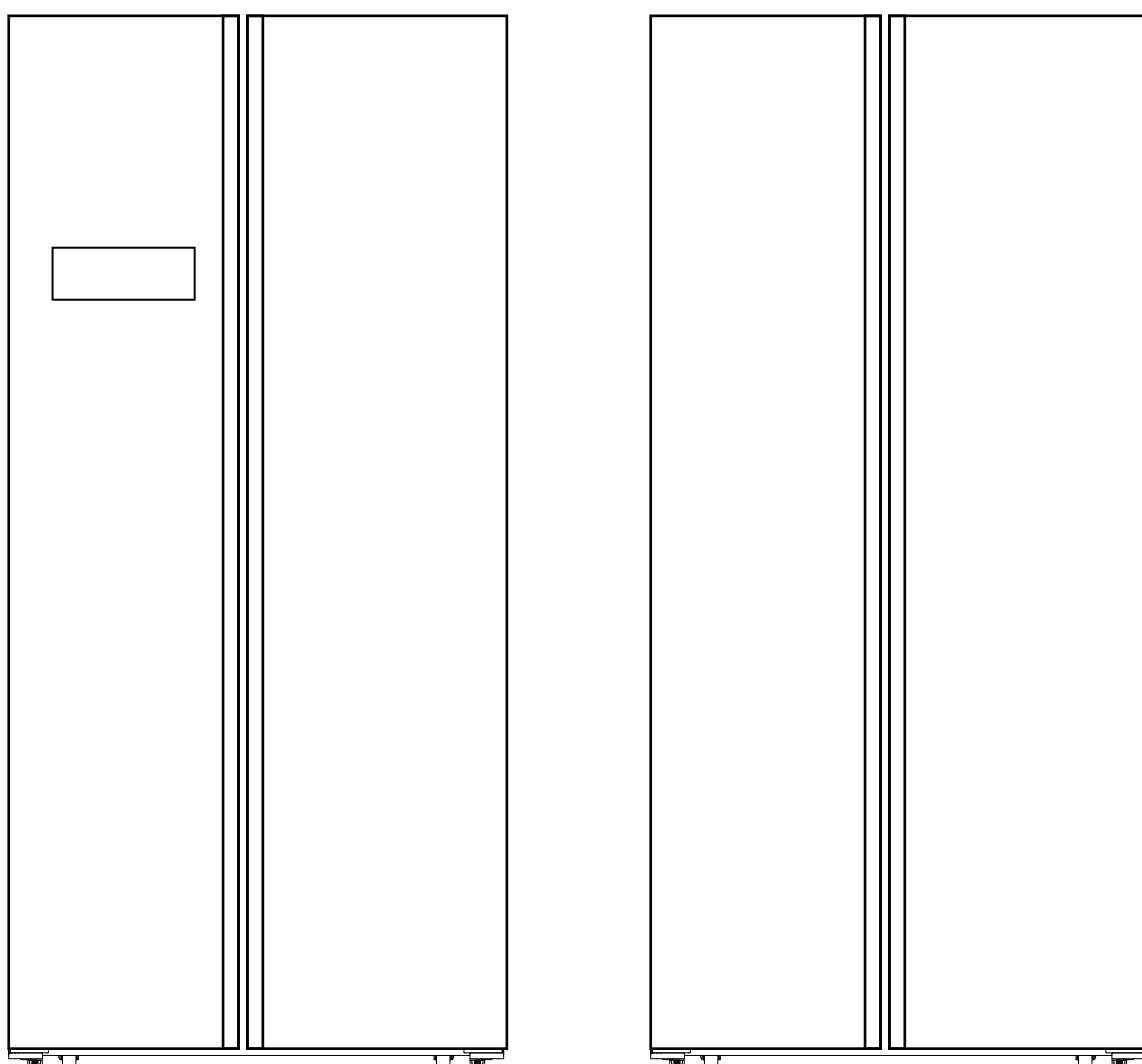

РУКОВОДСТВО ПОЛЬЗОВАТЕЛЯ

БЕЗОПАСНОСТЬ И ПРЕДУПРЕЖДЕНИЯ

Основные символы

В данной инструкции содержится много важных предупреждений. Обязательно прочтите данную инструкцию и следуйте ее рекомендациям



Это символ, обозначающий важное предупреждение, которое важно для безопасного использования холодильника, а также для его сохранности. Данный символ сопровождается надписью DANGER, WARNING или CAUTION. Сочетания означают:



DANGER

Возможна серьезная угроза жизни или здоровью, если не следовать инструкции



WARNING

Обратите внимание, существует риск для здоровья и/или сохранности холодильника.



CAUTION

Обозначает предупреждение, несоблюдение которого может привести к повреждению холодильника.

Напряжение питания

220-240В / 50Гц. Предохранитель 10А

Предупреждения



WARNING

Не повреждайте трубки с хладагентом. Вытекающий хладагент представляет опасность для глаз.

Вентиляционные отверстия в холодильнике должны быть свободны для прохождения воздуха и не повреждены.

Не используйте электроприборы внутри холодильника.

Не используйте механические приспособления для очистки поверхности.



CAUTION

Не допускайте маленьких детей, лиц с ограниченными физическими или умственными способностями, а также лиц без опыта пользования похожей техникой к использованию холодильника без присмотра и без предварительного обучения.



DANGER

Не позволяйте детям играть с холодильником

Не храните в холодильнике едкие, легковоспламеняющиеся и летучие жидкости (такие как: бензин, спирт, сжиженный газ, косметические средства и тд).

Не ставьте кухонную посуду из огнеупорного стекла в морозильное отделение или рядом с вентиляционным отверстием в холодильном отделении. Это может привести к растрескиванию посуды.

Обязательно подключайте заземление в розетке. Отсутствие заземления может вызвать короткое замыкание или поражение электрическим током.

Данный холодильник предназначен для домашнего или аналогичного применения, такого как:

- В мини кухнях для персонала магазинов, офисов и тд
- Сельских домах, отелях
- Местах отдыха

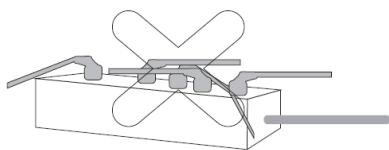

Не включайте в одну розетку несколько потребителей электроэнергии. Это может вызвать возгорание.

Установите холодильник в сухом проветриваемом помещении

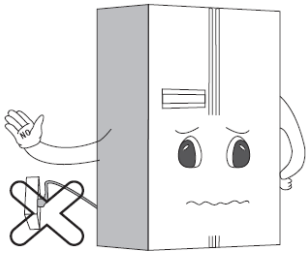

Установите холодильник рядом с розеткой электропитания



Не позволяйте кабелю электропитания перекручиваться, быть пережатым. Не должно быть риска неконтролируемого внешнего воздействия на кабель

В случае повреждения кабеля немедленно отключите холодильник от сети. Для замены кабеля обратитесь в уполномоченную сервисную организацию.

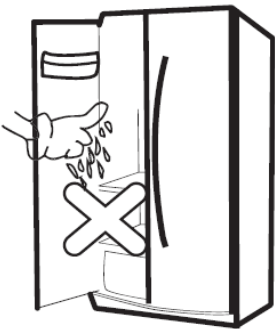

Для избегания поражения электрическим током, отключите холодильник от сети в случае: чистки, переноски холодильника или замены лампы

Не допускайте попадания воды на кабель с розеткой, не прикасайтесь к ним мокрыми руками.

Не прикасайтесь к замороженным продуктам мокрыми руками. Возможно примораживание к ним.

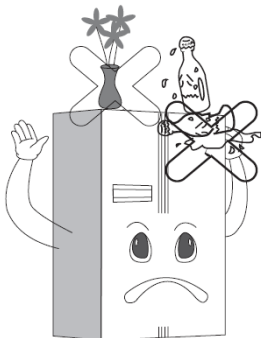

Не ставьте на холодильник тяжелые, потенциально опасные вещи, такие как: вазы, сосуды с водой и тд. Проливание воды может привести к выходу холодильника из строя и/или поражению электрическим током.



Подождите 5 или более минут при повторном включении в розетку

Не храните в холодильнике предметы, требующие специальных условий хранения (медицинские материалы, спец вещества и тд)

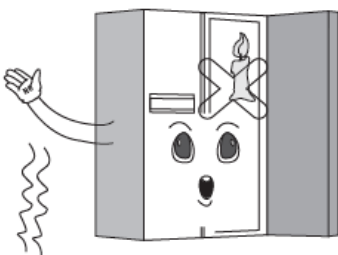

Не используйте нагревательные приборы для высушивания внутренней поверхности холодильника после чистки.

Не позволяйте детям цепляться и висеть на дверцах и полках. Это может привести к опрокидыванию холодильника.



В случае утечки газа немедленно проветрите помещение. Используемый газ является легковоспламеняющимся, поэтому любая искра может привести к пожару.

Немедленно обратитесь в сервисную службу.

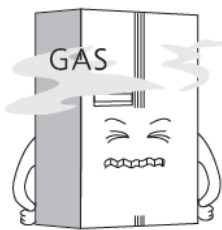

Не суйте руки и предметы в вентиляционные отверстия и решетки холодильника.

Не замораживайте лед в стеклянной или керамической посуде. Она может треснуть

Не ставьте холодильник во влажное место, не допускайте попадания брызг на него. Вода может нарушить электрическую изоляцию.



Регулярно проверяйте ваш холодильник.

К обслуживанию, ремонту, разборке и тд холодильник допускаются только сертифицированные специалисты.

ВВЕДЕНИЕ

Особенности

- **Экономия энергии и шумопонижение**
В данном холодильнике использованы специальные технологии для уменьшения энергопотребления и уровня шума.
- **Точный контроль температуры**
Температура контролируется с помощью микропроцессора, что позволяет поддерживать ее с точностью до градуса.
- **LED дисплей и сенсорное управление**
Показывает температуру в отделениях. Легкое управление с помощью сенсорных кнопок.
- **Сигнализация открытой двери**
Если дверь остается открытой более 1 мин сигнализация известит вас об этом.
- **Система охлаждения компрессора**
Помогает продлить срок службы компрессора
- **Закаленное стекло**
Полки из закаленного стекла обладают повышенной прочностью. Красивы и легко чистятся
- **Легко выдвигаемые полки**
Обеспечивают удобство пользования холодильником
- **Скрытые петли дверцы**
Надежны и долговечны, улучшают внешний вид холодильника.

Составные части

Данная инструкция применима к нескольким моделям, поэтому некоторые детали могут отличаться от вашей модели холодильника.

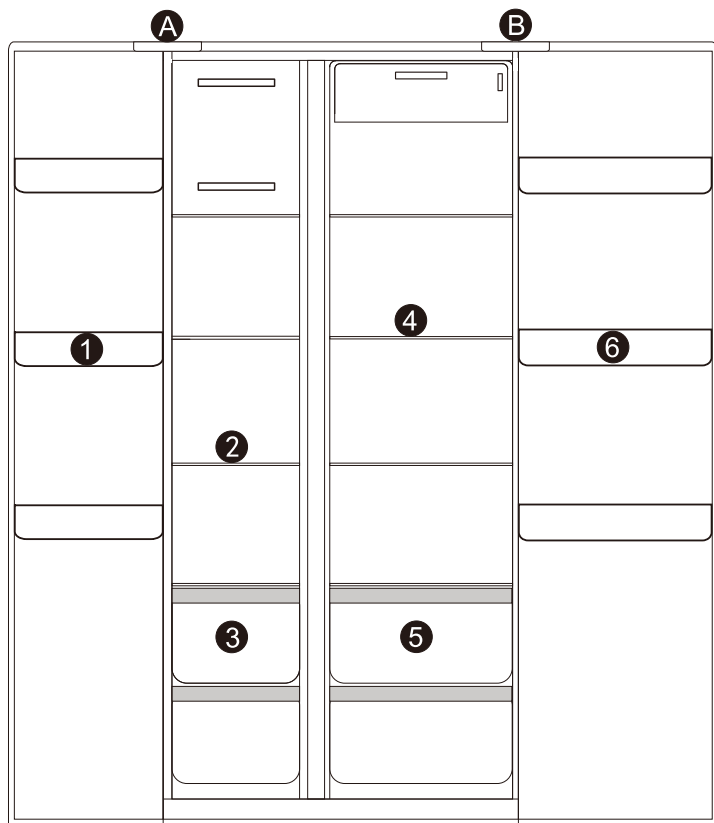

A – Морозильное отделение

1 - дверные полки тип

2 – полки из закаленного стекла

3 – выдвижные ящики

B – Холодильное отделение

4 – полки из закаленного стекла

5 – выдвижные ящики

6 - дверные полки

Размеры холодильника и установочные размеры

Устанавливайте холодильник на ровной горизонтальной поверхности в месте, где обеспечен удобный доступ к нему. Избегайте размещения холодильника рядом с нагревательными приборами, под прямыми солнечными лучами, в местах с повышенной влажностью

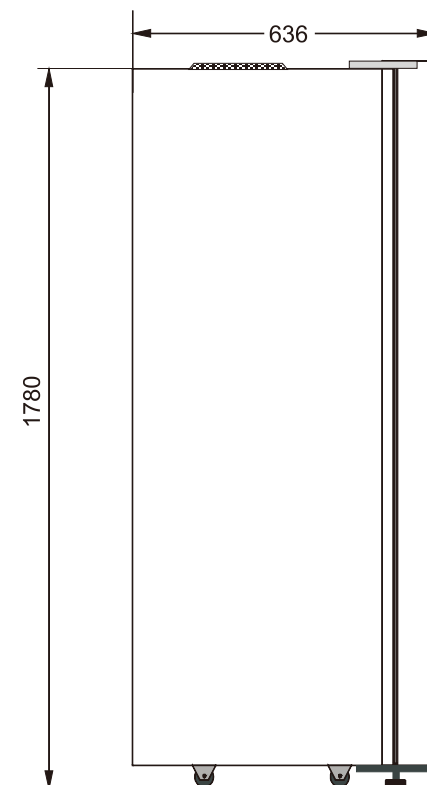
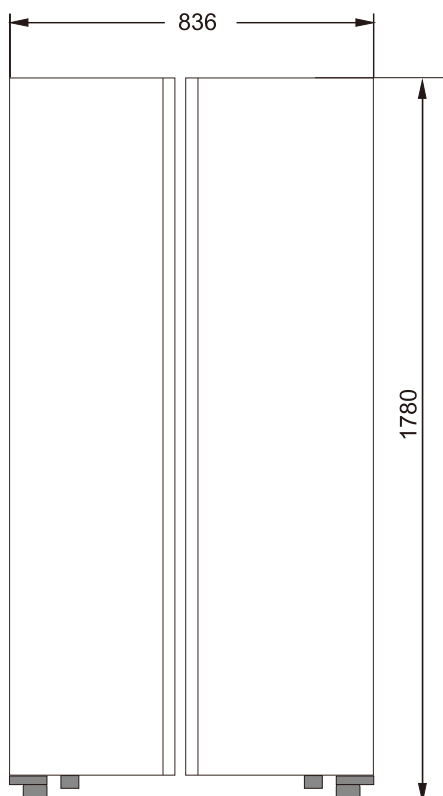

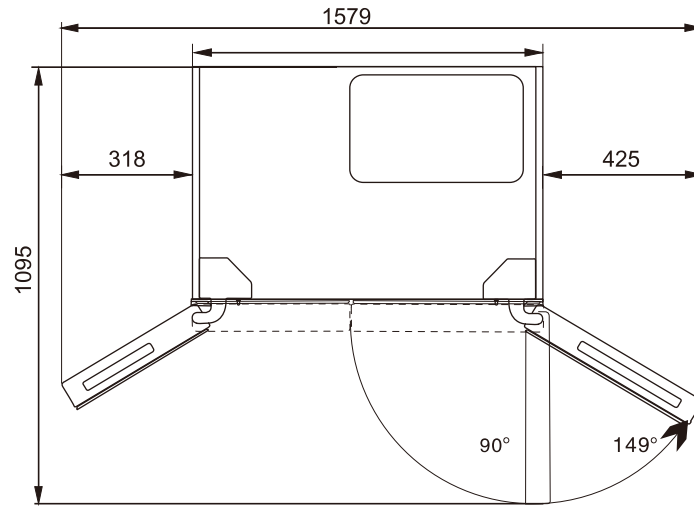

- Для обеспечения циркуляции воздуха, необходимо оставить свободное пространство около 10 см с каждой стороны (в тч и сверху). Следите, чтобы двери свободно открывались.

Транспортировка

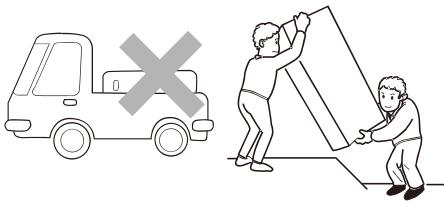

- Переносите холодильник, удерживая за нижнюю и верхнюю часть
Не переносите его в одиночку. Для переноски требуется, как минимум, два человека.

Установка

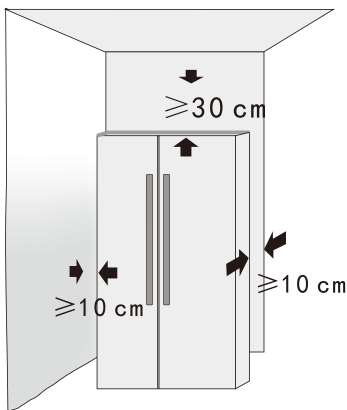

- Установите на ровное твердое основание
- Не устанавливайте холодильник во влажное помещение или в месте, где возможно попадание жидкости на него. Существует риск нарушения электроизоляции
- Для обеспечения циркуляции воздуха, обеспечьте свободное пространство вокруг холодильника, как показано на рисунке.

Регулировка ножек

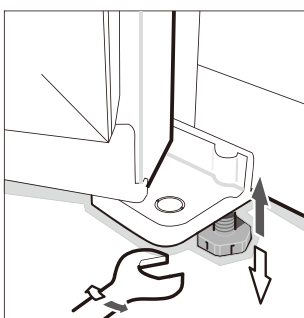

- Регулируемые ножки предназначены для выравнивания холодильника. При правильной установке шум и вибрации заметно снижены.
- Для перемещения холодильника на встроенных роликах уберите ножки, закрутив их против часовой стрелки

Перед началом использования

- Удалите все элементы упаковки, пенопластовые вставки, резиновые вставки и крепежный скотч.
- Выровняйте ножки. Протрите холодильник снаружи и внутри влажной салфеткой
- Снимите защитную пленку с поверхности холодильника.
- Перед включением, холодильник должен постоять 12 часов после транспортировки.
- Проверьте, чтобы кабель питания не был перекручен и ничем не пережат, а также в отсутствии риска его случайно зацепить
- Подождите 2-3 часа после включения, когда холодильник выйдет в рабочий режим. После этого туда можно помещать продукты. При необходимости повторного включения питания, выждите не менее 5 минут

Включение и установка параметров

- Подключите кабель питания в сеть
- При первом включении температура установлена в соответствии с заводскими настройками (5С в холодильном отделении, -18С в морозильном)

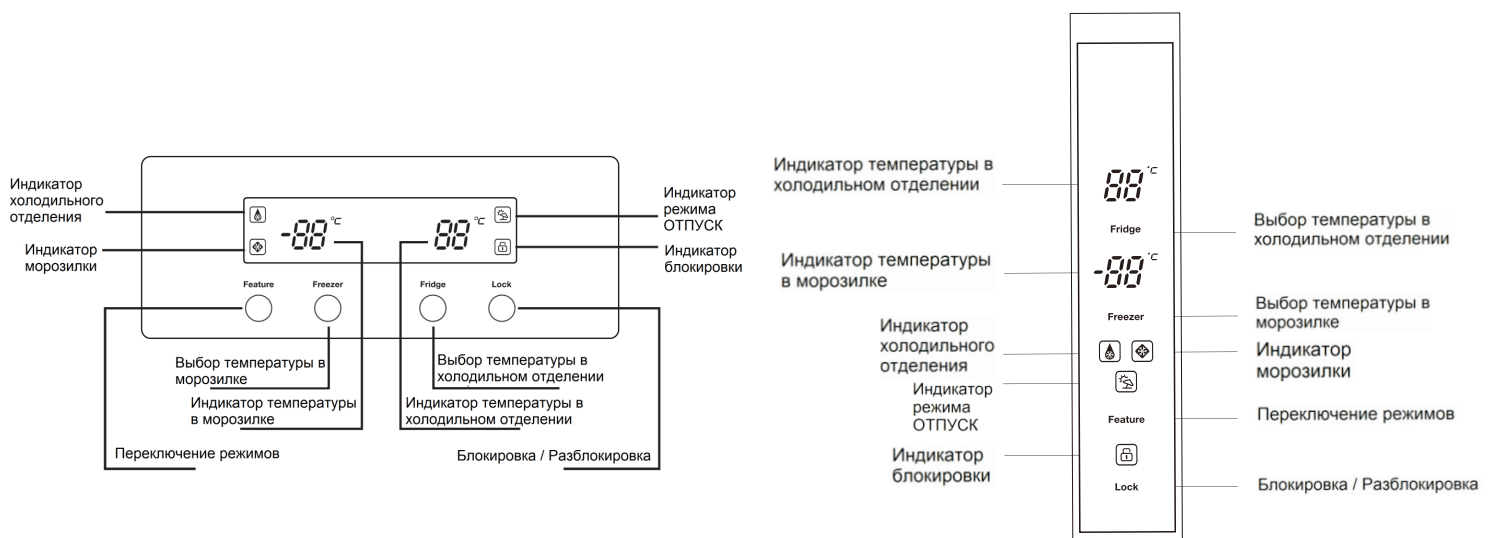

Выбор режима

При каждом нажатии кнопки переключения режимов Feature происходит смена режима

- Режим **ОТПУСК** – в холодильном отделении устанавливается температура 6С, в морозильном - 15С. Это позволит существенно экономить энергию за время вашего отсутствия, в то же время, сохраняя продукты.
- Режим **СУПЕРЗАМОРОЗКИ** – в этом режиме компрессор работает непрерывно в течение 3-х часов, после чего переходит в нормальный режим
- Режим **СУПЕРОХЛАЖДЕНИЯ** – в холодильном отделении устанавливается температура 0С. Компрессор в этом режиме работает до достижения 0С но не более 2,5 часов, после чего переходит в нормальный режим.

Выбор температуры в морозильном отделении

- При первом включении температура в морозильной камере соответствует заводской установке -18С
- При каждом нажатии кнопки выбора температуры в морозильном отделении ее значение меняется на 1 градус в диапазоне от -15С до -23С (по кругу). Последнее высветившееся значение является выбранной температурой.

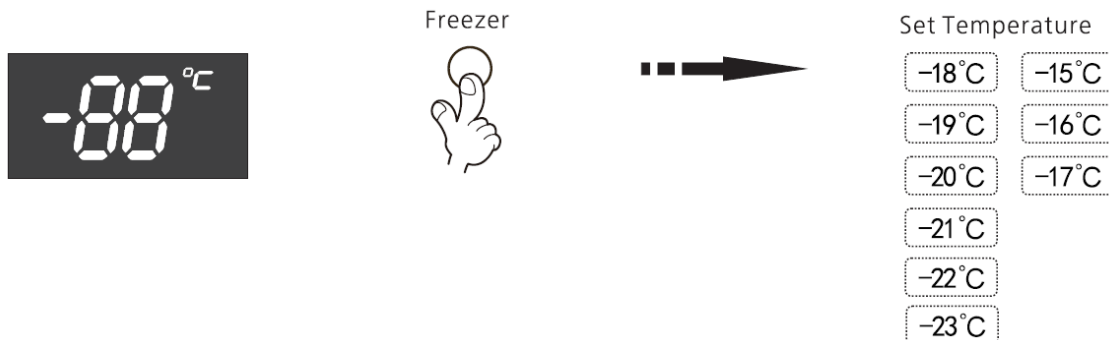

Выбор температуры в холодильном отделении

- При первом включении температура в холодильном отделении соответствует заводской установке 5С
- При каждом нажатии кнопки выбора температуры в холодильном отделении ее значение меняется на 1 градус в диапазоне от 0С до 6С (по кругу). Последнее высветившееся значение является выбранной температурой.

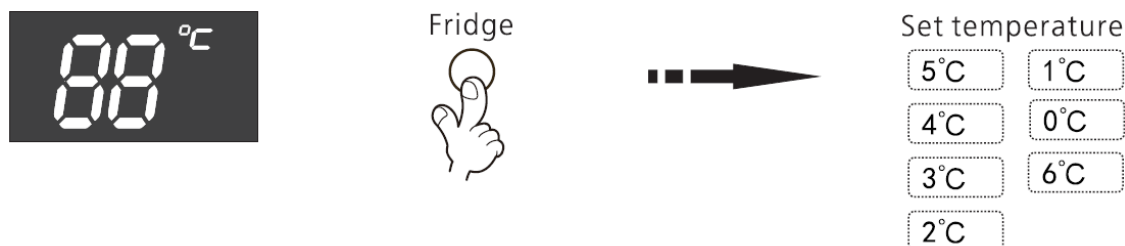

Кнопка блокировки / разблокировки



Lock



- Отключает / включает панель управления
 - Нажмите кнопку блокировки. Загорится индикатор блокировки
 - В режиме блокировки остальные кнопки не реагируют на нажатия
 - Для разблокировки держите кнопку блокировки / разблокировки нажатой более 3 сек пока не погаснет значек блокировки. Панель разблокируется

Сигнализация открытой двери

- Если дверца холодильника открыта (неплотно закрыта) более 1 минуты, зазвучит предупреждающий сигнал. После закрытия двери сигнал отключится

Холодильное отделение

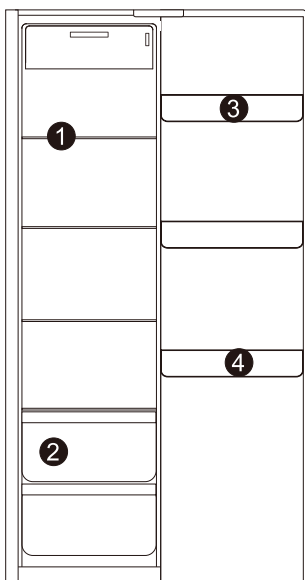

Предназначено для кратковременного хранения охлажденных продуктов

- Рекомендуем располагать продукты на полках в соответствии с рисунком

1 Продукты в вакуумной упаковке, паста
2 Приготовленные продукты, полуфабрикаты, сосиски и колбаса
3 Яйца, масло, сыр
4 Напитки, молоко, консервы

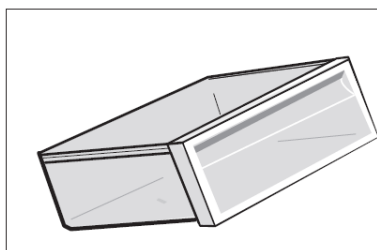

- Выдвижные ящики
Предназначены для хранения овощей и фруктов. Поддерживают в отделении уровень влажности для лучшей сохранности продуктов.



CAUTION

Избегайте контакта продуктов (особенно жирной пищи и масла) с уплотнителями дверей. При попадании необходимо немедленно очистить от масляных пятен. Иначе это может привести ускоренному износу уплотнителей.

Морозильное отделение

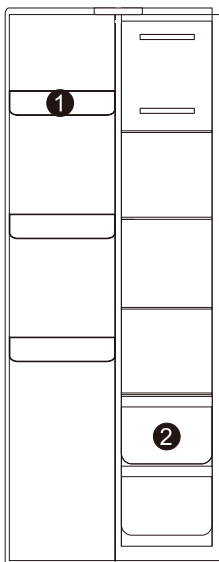

Предназначено для длительного хранения замороженных продуктов

- Рекомендуем располагать продукты на полках в соответствии с рисунком

1 Упаковки небольшого размера
2 Продукты в упаковках

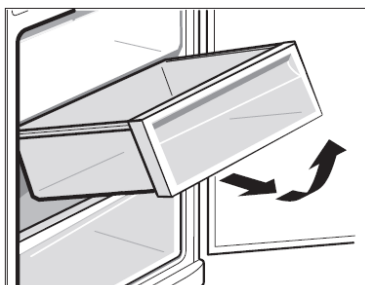

- Выдвижные ящики
Предназначены для мяса, рыбы, курицы.
Рекомендуем всегда запаковывать продукты при хранении.

Хранение продуктов



- Старайтесь не класть замороженные продукты среднего и большого размера в дверные полки
- Не ставьте бутылки с напитками, банки и консервы в морозильное отделение. Они могут треснуть.
- Для экономии энергии, перед помещением в холодильник, предварительно остужайте горячие продукты.

- Помечайте дату хранения на упаковке при замораживании.
- При возможности разделяйте продукты на мелкие части для ускорения процесса замораживания.
- Упаковка не должна краситься, привносить запахи и посторонний вкус, быть герметичной и непроницаемой
- Не замораживайте больше продуктов, чем холодильник способен
- Не ставьте посуду из закаленного стекла в морозильное отделение. Она может растрескаться.
- Не загромождайте вентиляционные отверстия.

Рекомендации по экономии энергии

- Не ставьте холодильник рядом с источниками тепла или под прямыми лучами солнца
- Предварительно охлаждайте горячие продукты
- Не держите дверь долго открытой
- Для оттаивания переключайте замороженные продукты в холодильное отделение.
- Не закрывайте датчик температуры

Уход и обслуживание

Холодильник оборудован системой NoFrost, препятствующей образованию инея.

- Во избежание появления посторонних запахов сразу вытирайте загрязнения от продуктов на стенках и полках
- Протирайте мягкой тканью, смоченной слабым мыльным раствором или разбавленным моющим средством. Затем насухо протрите.
- Рекомендуется регулярная чистка
- Проверяйте целостность кабеля, отсутствие нагрева розетки. При нарушениях отключите от сети и вызовите специалиста для замены
- Всегда отключайте от сети при чистке рядом с электрическими частями. Не допускайте попадания влаги на электрические части
- Не дотрагивайтесь мокрыми руками до замороженных поверхностей. Существует риск примерзнуть.

Основная информация

- **Во время отсутствия**
Если вы собираетесь оставить холодильник включенным на время вашего отсутствия (отпуск например), все продукты которые можно замораживать поместите в морозилку. Достаньте быстро портящиеся продукты.
Если холодильник будет выключен – извлеките все продукты. Отключите эл кабель. Оставьте дверцы приоткрытыми (для предотвращения появления неприятного запаха)
- **Перемещение холодильника**
Выньте полки и ящики или хорошо закрепите их при необходимости перемещения холодильника. Закрутите ножки холодильника, чтобы не мешали.
- **Отключение электричества**
Обычно пропадание электричества длится час – два. Это не проблема для температуры внутри холодильника. Тем не менее рекомендуется ограничить открывания дверей в этот период
- **Капли влаги внутри**
При попадании влажного воздуха внутрь холодильника, а также при высокой влажности возможно появление капель и на поверхности холодильника. Это нормальное явление. Вытрите их сухой мягкой салфеткой.
- **Шум**
При включении холодильника, его компрессор работает на полную мощность для скорейшего достижения требуемой температуры. Шум в этом случае будет выше обычного уровня. Как только установленная температура будет достигнута, шум уменьшится.
Каждый раз при включении / выключении компрессора, перетекании хладагента по трубкам раздаются негромкие шумы. Это нормально.
- **Нагревание компрессора**
В процессе работы компрессор нагревается до 80С. Не прикасайтесь к нему руками.
- **Длительная работа компрессора без остановки.**
Может быть вызвана высокой температурой внешней среды или большим количеством загруженных продуктов.
-

ВОЗМОЖНЫЕ НЕИСПРАВНОСТИ И МЕТОДЫ УСТРАНЕНИЯ

Неисправность	Возможная причина	Метод устранения
Не светится дисплей	Вилка не подключена в розетку питания.	Проверьте подключение вилки в розетку.
	Отключено электричество.	Проверьте эл питание
Звучит сигнал открытой дверцы	Не закрыта дверца более 1 минуты	Закройте ее
Компрессор не работает	Находится в режиме размораживания.	Это нормально (временное явление)
	Нет эл питания	Проверьте наличие эл питания
Компрессор работает очень долго	Холодильник включен после длительного перерыва	Может потребоваться несколько часов для достижения температуры
	Очень много продуктов загружено Очень часто или долго были открыты дверцы	Это не является неисправностью Старайтесь пореже открывать дверцы
Вибрация	Неровный или неустойчивый пол	Установите на ровное устойчивое основание
	Продукты в верхней части холодильника не совсем устойчивы	Переставьте продукты
	Холодильник касается стен	Отодвиньте от стены

ТЕХНИЧЕСКИЕ ХАРАКТЕРИСТИКИ

Напряжение питания:	220-240 В
Частота тока:	50 Гц
Потребляемый ток:	1,1А
Энергопотребление:	1,08кВт.ч / 24ч
Общий объем нетто:	436л
Объем морозильной камеры:	165л
Объем холодильной камеры:	271л
Мощность замораживания:	12кг/24ч
Климатический класс:	SN/N/ST/T
Класс электрозащиты:	Class I
Хладагент:	R600a/75g
Размеры:	836x636x1780мм

ТРАНСПОРТИРОВКА и ХРАНЕНИЕ

В упакованном виде устройство может транспортироваться в крытых транспортных средствах любого вида и храниться в закрытых помещениях в соответствии с ГОСТ 15150-69 с защитой от непосредственного воздействия атмосферных осадков, солнечного излучения и механических повреждений.

УТИЛИЗАЦИЯ

Утилизация устройств, потерявших потребительские свойства, осуществляется в соответствии с действующим законодательством.

За более подробной информацией об утилизации обращайтесь к местным властям.

Товар сертифицирован в соответствии с законом «О защите прав потребителей».

СЕРТИФИКАТ СООТВЕТСТВИЯ ЕАЭС № RU С-НК.АЛ16.В.09824

Орган по сертификации: ООО «Гарант Плюс» РФ, 121170, г. Москва,
Кутузовский пр., 36 стр. 3 тел. +74955328608 Соответствует требованиям:
ТР ТС 020/2011 «Электромагнитная совместимость технических средств»;
ТР ТС 004/2011 «О безопасности низковольтного оборудования»
Срок действия: с **10.03.2016** по **09.03.2019**

57

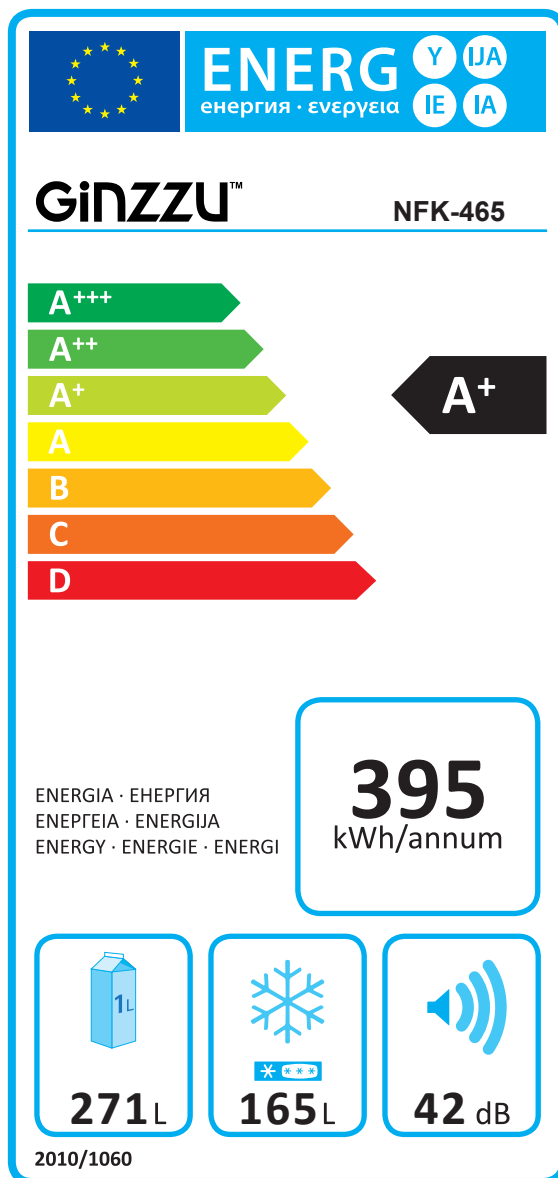

ПРОИЗВОДИТЕЛЬ: Гинзу Технолоджи
Лимитед. Ван Чай, Локард роад 160-174,
ЮКсю билдинг 803, страна Китай
Гарантия 1 год. Срок службы 5 лет. M9

ИМПОРТЕР: ООО «ГИНЗУ»
125502, Россия, г.Москва,
ул.Лавочкина, д.19, стр.3 EAC

Дата производства:

смотри расшифровку серийного номера устройства на www.ginzzu.com/date



Ginzzu
Technology Limited
WWW.GINZZU.COM

Copyright © Ginzzu Technology Limited. All rights reserved. All brand names are registered trademarks of their respective owners. Specifications are subject to change without prior notice.