

**R-06**

Инструкция по  
эксплуатации

**ХОЛОДИЛЬНИКИ  
С СИСТЕМОЙ ОХЛАЖДЕНИЯ  
NO FROST**

**CBNA 6200 WE  
CBNA 6200 XE**

**CANDY**





### Уважаемые господа!

Доводим до вашего сведения, что данное изделие сертифицировано на соответствие требованиям безопасности органом по сертификации промышленной продукции “Александровский испытательный центр”.

Сведения о номере сертификата и сроке его действия Вы можете получить у продавца магазина, в котором было приобретено данное изделие.

В соответствии с Постановлением Правительства Российской Федерации №720 от 16.06.1997г. производитель должен определить срок службы выпускаемых им изделий.

Срок службы наших изделий, при условии их нормальной эксплуатации в домашних условиях с соблюдением всех требований, содержащихся в Инструкции по эксплуатации, в зависимости от типа изделия составляет от 7 до 15 лет, а именно:

Стиральные машины	от 7 до 10 лет
Посудомоечные машины	от 7 до 10 лет
Холодильники	от 7 до 10 лет
Плиты, духовки	от 10 до 15 лет
Пылесосы (все типы)	от 7 до 10 лет
Воздухоочистители	от 7 до 10 лет
Печи СВЧ	от 7 до 10 лет

Часть срока службы, соответствующая тому, что в международной практике известно как срок гарантии, составляет двенадцать месяцев. Данное положение действительно для всех торговых марок, входящих в Группу (Candy, Hoover, Zerowatt, Rosieres, Iberna, Otsein, Kelvinator).

# СОДЕРЖАНИЕ

<b>ЧАСТЬ 1: ПЕРЕД НАЧАЛОМ ЭКСПЛУАТАЦИИ</b>	<b>3</b>
• Меры безопасности	3
• Транспортировка	4
<b>ЧАСТЬ 2: УСТАНОВКА</b>	<b>4</b>
• Установка	4
• Подключение к сети	5
• Изменение направления открывания дверей	5
<b>ЧАСТЬ 3: ЭКСПЛУАТАЦИЯ</b>	<b>5</b>
• Дисплей и контрольная панель	5
<b>ЧАСТЬ 4: ХРАНЕНИЕ ПРОДУКТОВ</b>	<b>10</b>
• Хранение продуктов в холодильнике	10
<b>ЧАСТЬ 5: ЧИСТКА И УХОД</b>	<b>12</b>
• Чистка и уход	12
• Замена лампы освещения	12
<b>ЧАСТЬ 6: ВОЗМОЖНЫЕ НЕИСПРАВНОСТИ И МЕТОДЫ ИХ УСТРАНЕНИЯ</b>	<b>15</b>
<b>ЧАСТЬ 7: ОПИСАНИЕ ПРОДУКТА</b>	<b>16</b>
<b>ЧАСТЬ 8: ТЕХНИЧЕСКИЕ ХАРАКТЕРИСТИКИ</b>	<b>18</b>
<b>ЧАСТЬ 9: ЭНЕРГЕТИЧЕСКАЯ ЭФФЕКТИВНОСТЬ</b>	<b>19</b>

## ЧАСТЬ 1. ПЕРЕД НАЧАЛОМ ЭКСПЛУАТАЦИИ

Приобретенный Вами холодильник разработан для использования во внутренних помещениях для замораживания и хранения замороженных и охлажденных продуктов в соответствии с данной инструкцией.

Холодильник безопасен для окружающей среды. Для уменьшения потребления электроэнергии, а также для повышения эффективности охлаждения в данном холодильнике в качестве хладагента используется газ R600a (см. этикетку на компрессоре холодильника). Газ R600a является легковоспламеняющимся, поэтому при обращении с холодильником необходимо соблюдать осторожность, чтобы не повредить трубки и испарители, по которым он проходит.

Холодильники подключаются от электрической сети переменного тока напряжением 220-240В и частотой 50 Гц через двухполюсную розетку с заземляющим контактом и предназначены для установки в кухонных помещениях с температурой окружающего воздуха от + 16° С до + 38° С и относительной влажностью не более 40%.

### Меры безопасности.

- Не используйте параллельные источники энергии. Помните, что включение холодильника с использованием переходников и удлинителей создает потенциальную опасность возгорания.
- Не подключайте старые/поврежденные шнуры питания. При повреждении шнура питания его следует заменить на новый, полученный у изготовителя или его представителя. Замена кабеля должна производиться только квалифицированным персоналом.
- Не перекручивайте и не сгибайте шнуры.



- Не касайтесь внутренних охлаждающих поверхностей холодильника, особенно влажными руками. Вы можете пораниться или получить ожоги.
- Не кладите в рот и не ешьте куски льда, только что вынутые из морозильника. Так можно получить местное обморожение.
- Не следует помещать в морозильное отделение газированные жидкости в стеклянных бутылках или алюминиевых банках. При сильном охлаждении они могут лопнуть. Бутылки и емкости, содержащие алкоголь, помещайте в холодильник в вертикальном положении, плотно закупорив крышки.
- Перед выполнением любых операций по мойке или обслуживанию отсоедините холодильник от сети.
- Старые холодильники и морозильники содержат газ циклопентан и хладагент и должны быть утилизированы в соответствующем порядке. Если вы решили утилизировать старый холодильник, обращайтесь в местную службу утилизации вредных материалов и газов, а при возникновении каких либо вопросов или сомнений, свяжитесь с местным компетентным органом или продавцом, у которого вы приобрели холодильник.
- Прибор не предназначен для использования лицами (включая детей) с пониженными физическими, чувственными или умственными способностями или при отсутствии у них жизненного опыта или знаний, если они не находятся под контролем или не проинструктированы об использовании прибора лицом, ответственным за их безопасность.

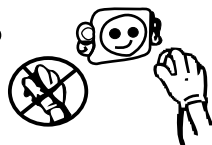
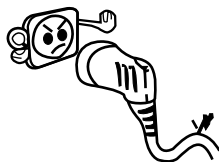

## Транспортировка

- При транспортировке и установке холодильника нужно быть предельно внимательным, чтобы не повредить трубки и электрические провода, расположенные на задней стороне холодильника.
- В случае повреждения проследите за тем, чтобы в комнате, где находится холодильник, не произошло воспламенения. Не пользуйтесь источниками света и выключателями.
- Немедленно проветрите комнату.
- Транспортируйте холодильник в упаковке только в вертикальном положении любым видом крытого транспорта, либо следуйте инструкциям на картонной упаковке.
- Надежно закрепляйте все внутренние аксессуары (овощные корзины, полки и т.д), чтобы исключить все возможные удары и перемещения внутри корпуса при транспортировке.

## ЧАСТЬ 2. УСТАНОВКА

### Установка

После транспортировки перед включением холодильник необходимо выдержать не менее 24 часов при комнатной температуре в вертикальном положении.

Правильная установка необходима для обеспечения эффективной и долговечной работы холодильника:

- Компрессор и конденсатор холодильника в процессе работы нагреваются и им необходимо обеспечить достаточную вентиляцию. Холодильник должен быть установлен в хорошо проветриваемом помещении с нормальной влажностью воздуха от 30 до 40 %.  
Запрещено устанавливать холодильник в помещениях с повышенной влажностью (ванных комнатах, подвальных помещениях).

- При установке обеспечьте минимальные зазоры (3-5 см) по сторонам холодильника для свободной циркуляции воздуха. Для этого установите пластмассовые распорки (прилагаются в комплекте с документацией) в конденсатор на задней стороне холодильника.

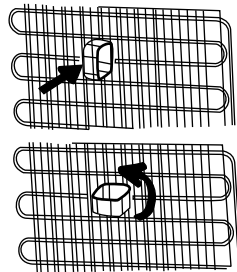

- Расстояние между верхней поверхностью холодильника и потолком должно быть не менее 15 см.

- Не следует устанавливать холодильник так, чтобы он находился под воздействием прямых солнечных лучей или вблизи источников тепла. ( не менее 50 см от радиаторов, газовых приборов и печей и не менее 5 см от электроплит).



- Для достижения устойчивости холодильника отрегулируйте передние регулируемые ножки.

- Внутренние и внешние поверхности холодильника промойте мыльным раствором. Удалите клеящие ленты, удерживающие подвижные части холодильника от смещения. Установите аксессуары холодильника по их местам после того, как промоете их чистой водой. Если холодильник имеет защитное покрытие из полимерной пленки, аккуратно удалите его, соблюдая меры предосторожности, чтобы не повредить лакокрасочное или полимерное покрытие деталей.

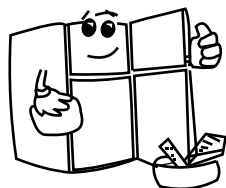

### Подключение к сети

При подключении к электросети убедитесь, что:

- напряжение сети соответствует рекомендованному напряжению, указанному на паспортной табличке холодильника;
- розетка имеет заземление; если в розетке нет заземления, обратитесь за помощью к специалисту – электрику;

**В случае если заземление не будет произведено согласно настоящей инструкции, фирма-производитель не несет ответственности за возможные последствия.**

- Холодильник установлен таким образом, что вы всегда имеете доступ к розетке.
- Включение холодильника в сеть производится вилкой сетевого шнура. В момент пуска и остановки холодильника возможен незначительный шум.

### Изменение направления открывания дверей

Ваш холодильник имеет правостороннее открывание дверей. С целью обеспечения более удобного размещения его в интерьере кухни в конструкции предусмотрена возможность крепления дверей холодильной и морозильной камер, как с правой, так и с левой стороны (необходимые для этого части поставляются в комплекте с холодильником). При необходимости изменения обратитесь в ближайший сервисный центр.

## ЧАСТЬ 3. ЭКСПЛУАТАЦИЯ

### Дисплей и контрольная панель

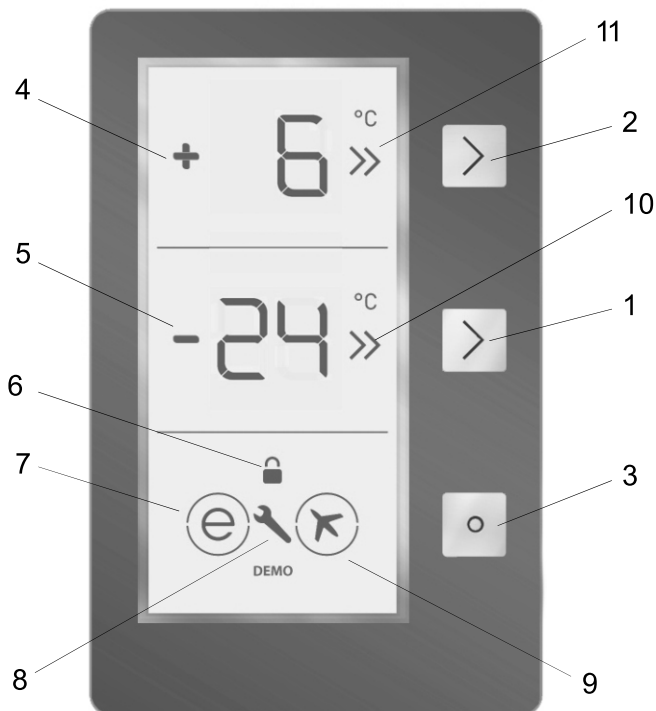

## Как пользоваться контрольной панелью

1. Позволяет изменять температуру в морозильной камере и активировать режим суперзаморозки. В морозильной камере можно установить температуру -16, -18, -20, -22, -24 °C, SF (суперзаморозка).
2. Позволяет изменять температуру в холодильной камере и активировать режим суперохлаждения. В холодильной камере можно установить температуру 8, 6, 5, 4, 2 °C, SC (суперохлаждение).
3. Позволяет активировать режимы (экономичный, отпуск...).
4. Экран для отображения заданного значения температуры в холодильной камере.
5. Экран для отображения заданного значения температуры в морозильной камере.
6. Символ – замок от детей.
7. Символ – экономичный режим.
8. Предупредительный сигнал.
9. Символ – режим отпуск.
10. Индикатор суперзаморозки.
11. Индикатор суперохлаждения.

## Эксплуатация холодильника

### Режим суперзаморозки

#### Как установить?

- Нажимайте кнопку установки температуры в морозильной камере до тех пор, пока на дисплее не появится индикатор суперзаморозки – SF. После звукового сигнала режим будет активирован.
- На экране температуры морозильной камеры будет отображаться индикатор "SF".

#### Во время этого режима:

- Можно регулировать температуру в холодильной камере и устанавливать режим суперохлаждения. При этом режим суперзаморозки будет продолжать работать.
- Нельзя установить режимы Экономичный и Отпуск.
- Чтобы отменить режим суперзаморозки проделайте те же действия, что и при установке.

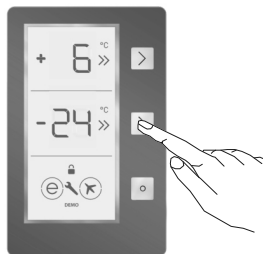

### Режим суперохлаждения

#### Как установить?

- Нажимайте кнопку установки температуры в холодильной камере до тех пор, пока на дисплее не появится индикатор суперохлаждения – SC. После звукового сигнала режим будет активирован.
- На экране температуры холодильной камеры будет отображаться индикатор "SC".

#### Во время этого режима:

- Можно регулировать температуру в морозильной камере и устанавливать режим суперзаморозки. При этом режим суперохлаждения будет продолжать работать.
- Нельзя установить режимы Экономичный и Отпуск.
- Чтобы отменить режим суперохлаждения проделайте те же действия, что и при установке.



## Экономичный режим

### **Как установить?**

- Нажмите кнопку «режим», символ экономичный режим окажется в круге.
- Если в течение 1 секунды не будет нажата ни одна кнопка, то режим будет установлен. Круг будет мигать 3 раза. После звукового сигнала режим будет активирован.

- На дисплее температуры морозильной и холодильной камер будет отображаться индикатор "E".
- Символ экономичного режима будет находиться в круге и индикатор E будет отображаться на дисплее до тех пор пока режим активирован.

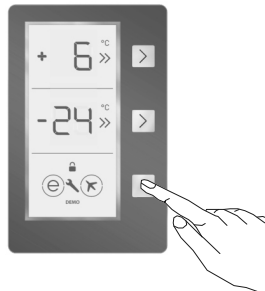

### **Во время этого режима:**

- Можно регулировать температуру в морозильной камере. При отмене экономичного режима, выбранные ранее установки будут возобновлены.
- Можно регулировать температуру в холодильной камере. При отмене экономичного режима, выбранные ранее установки будут возобновлены.
- Можно устанавливать режим суперзаморозки и суперохлаждения. Экономичный режим автоматически отключается и активируется выбранный режим.
- Можно выбрать режим Отпуск после отмены Экономичного режима. Затем выбранный режим активировать.
- Для отмены нажмите на кнопку «режим».

## Режим Отпуск

### **Как установить?**

- Нажимайте кнопку «режим» до тех пор, пока символ самолёт не окажется в круге.
- Если в течение 1 секунды не будет нажата ни одна кнопка, то режим будет установлен. Круг будет мигать 3 раза. После звукового сигнала режим будет активирован.

- На дисплее установки температуры в морозильной камере будет отображаться индикатор "H".
- Символ самолёт будет находиться в круге и индикатор H будет отображаться на дисплее до тех пор пока режим активирован.

### **Во время этого режима:**

- Можно регулировать температуру в морозильной камере. При отмене режима Отпуск, выбранные ранее установки будут возобновлены.
- Можно регулировать температуру в холодильной камере. При отмене режима Отпуск, выбранные ранее установки будут возобновлены.
- Можно устанавливать режим суперзаморозки и суперохлаждения. Режим Отпуск автоматически отключается и активируется выбранный режим.
- Можно выбрать Экономичного режим после отмены режима Отпуск. Затем выбранный режим активировать.
- Для отмены нажмите на кнопку «режим».

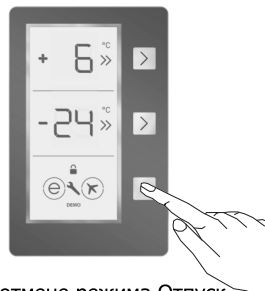



### Режим охлаждения напитков

#### **Когда использовать?**

- Этот режим используется для охлаждения напитков в течение установленного времени.

#### **Как установить?**

- Нажмите и удерживайте кнопку установки температуры в морозильной камере в течение 3 секунд.
- На дисплее установки температуры в морозильной камере будет отображаться индикатор ds. На дисплее установки температуры в холодильной камере будет мигать 05.
- Настройте время (05 - 10 - 15 - 20 - 25 - 30 минут) путём нажатия кнопки установки температуры в холодильной камере.
- Выбранное время будет мигать на дисплее 3 раза и прозвучит звуковой сигнал.
- Если в течение 2 секунд не будет нажата ни одна кнопка, то время будет установлено.
- Поминутный отсчёт начинается с установленного времени.
- Оставшееся время мигает на дисплее.
- Для отмены этого режима нажмите и удерживайте кнопку установки температуры в морозильной камере в течение 3 секунд.

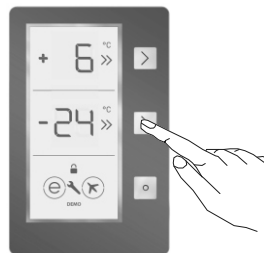

### Режим "Скринсейвер"

#### **Как установить?**

- Нажмите и удерживайте кнопку режим в течение 5 секунд.
- Если в течение 5 секунд не будет нажата ни одна кнопка, то режим будет активирован, подсветка контрольной панели погаснет.
- Если нажать на любую кнопку при выключенной подсветке контрольной панели, то на дисплее появятся текущие настройки, затем вы можете изменять настройки по своему усмотрению. Если вы не отключите режим "Скринсейвер" и в течение 5 секунд не будет нажата ни одна кнопка, подсветка контрольной панели погаснет снова.
- Для отмены режима "Скринсейвер" нажмите и удерживайте кнопку режим в течение 5 секунд.
- При включенном режиме сохранения экрана также можно активировать замок от детей.
- Если в течение 5 секунд после активации замка от детей не будет нажата ни одна кнопка, то подсветка контрольной панели погаснет. Затем вы увидите предыдущие настройки, а также при нажатии любой кнопки символ – замок от детей, это означает, что замок от детей активирован. Вы можете отключить замок от детей следуя инструкциям раздела, описывающего этот режим.

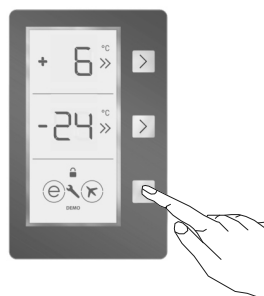

### Режим отключения подсветки

#### **Когда использовать?**

- Этот режим используется для отключения подсветки в холодильной камере.
- Нажав и удерживая кнопку установки температуры в морозильной камере, кнопку установки температуры в холодильной камере и кнопку режим, откройте и закройте одну из дверей 3 раза. Таким образом режим будет активирован. С этого момента подсветка в холодильной камере не будет загораться до тех пор, пока режим не будет отменен.
- Для отмены режима отключения подсветки повторите действия, описанные в предыдущем пункте еще раз, либо режим отключится автоматически через 24 часа.

## Функция Замок от детей

### Когда использовать?

- Служит для предотвращения случайного нажатия кнопок и незапланированного изменения настроек

### Активация Замка от детей

- Одновременно нажмите и удерживайте в течение 5 секунд кнопку установки температуры в морозильной камере и кнопку установки температуры в холодильной камере.

### Отключение Замка от детей

- Одновременно нажмите и удерживайте в течение 5 секунд кнопку установки температуры в морозильной камере и кнопку установки температуры в холодильной камере.

Примечание: Замок от детей отключится автоматически в случае прекращения подачи электроэнергии или отключения холодильника от сети электроснабжения.

### Настройка температуры в холодильной камере

- Начальное значение температуры в холодильной камере +4 °С.
- Нажмите кнопку установки температуры в холодильной камере один раз.
- При первом нажатии этой кнопки на дисплее отображается последнее установленное значение.
- При каждом нажатии этой кнопки устанавливается более низкое значение температуры (+8°C, +6°C, +5°C, +4°C, +2°C, суперохлаждение)
- Если вы нажали на кнопку установки температуры в холодильной камере до появления символа суперохлаждения на дисплее и в течение 1 секунды не будет нажата ни одна кнопка, то загорится SC (суперохлаждение).
- Если вы продолжаете нажимать кнопку, то значения температуры возобновятся с +8°C.
- Значение температуры, выбранное перед активацией режимов: отпуск, суперзаморозка, суперохлаждение или экономичный, останется неизменным при отмене режима. Холодильник продолжит работать с данной температурой.



### Настройка температуры в морозильной камере

- Начальное значение температуры в морозильной камере -18°C.
- Нажмите кнопку установки температуры в морозильной камере один раз.
- При первом нажатии этой кнопки на дисплее мигает последнее установленное значение.
- При каждом нажатии этой кнопки устанавливается более низкое значение температуры (-16°C, -18°C, -20°C, суперзаморозка)
- Если вы нажали на кнопку установки температуры в морозильной камере до появления символа суперзаморозки на дисплее и в течение 1 секунды не будет нажата ни одна кнопка, то загорится SF (суперзаморозка).
- Если вы продолжаете нажимать кнопку, то значения температуры возобновятся с -16°C.
- Значение температуры, выбранное перед активацией режимов: отпуск, суперзаморозка, суперохлаждение или экономичный, останется неизменным при отмене режима. Холодильник продолжит работать с данной температурой.

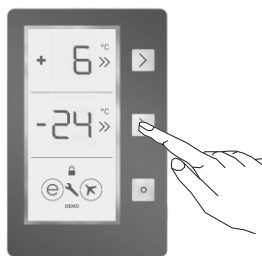

**Следует помнить**, что температура окружающей среды, температура свежих продуктов, помещаемых в холодильник, и частота открытия двери влияют на температуру в холодильной камере.

## **Демо - режим, для отображения на дисплее поддерживаемых функций при подключении его к сети.**

Как войти в режим:

- Во-первых подключите холодильник к сети, во-вторых, в течение 1 минуты после включения одновременно нажмите кнопку установки температуры в морозильной камере и кнопку установки режимов. Запустится режим «Демо», его символ будет гореть во время использования этого режима.
- Можно активировать все функции для демонстрации пользователю как правильно это делать.
- Чтобы продемонстрировать предупредительный сигнал во время режима «Демо» - нажмите 3 раза кнопку установки режимов, на дисплее появится символ SR.

Отмена режима «Демо»:

Тот же порядок действий, одновременно нажмите кнопку установки температуры в морозильной камере и кнопку установки режимов. Режим «Демо» будет отключен. При отключении электроэнергии или отключении холодильника от сети, когда он в «Демо» режиме, после восстановления электроснабжения или включения в сеть «Демо» режим отключится, холодильник продолжит работу с текущими настройками.

### **Предупреждения:**

- Если Вы выключили или отсоединили холодильник от сети, следует подождать как минимум 5 минут перед повторным включением во избежание повреждения компрессора.
  - На новых холодильниках, при повышенных температуре и влажности в квартире, а также после закрытия дверей холодильника, может возникнуть эффект "вакуумирования", из-за которого необходимо применять повышенные усилия (но в пределах установленных норм) при открытии дверей.
  - Допускается наличие разогрева корпуса холодильника по месту прилегания уплотнителя двери морозильной камеры к корпусу, а также боковой поверхности корпуса, из-за работы петли обогрева периметра морозильной камеры.
  - Во избежание повреждения уплотнителя, открывайте двери холодильника **только** за ручки.
- Не открывайте двери за боковую поверхность.**

## **ЧАСТЬ 4. ХРАНЕНИЕ ПРОДУКТОВ**

### **Хранение продуктов в холодильнике.**

**При первом и последующих включениях холодильника загрузку холодильника производить не ранее чем через 2 часа с момента включения холодильника в сеть.**

#### **Холодильная камера**

Холодильная камера предназначена для охлаждения, кратковременного хранения свежих и прошедших кулинарную обработку продуктов, а также овощей, фруктов и напитков.

- Для предотвращения концентрации влаги ставьте в холодильник жидкости только в закрытой таре.
- Никогда не помещайте горячие продукты в холодильник. Перед загрузкой их следует охладить до комнатной температуры.
- Не открывайте дверь холодильника слишком часто, чтобы не нарушить температурный режим в холодильной камере.

Основные рекомендации по размещению и хранению в холодильной камере продуктов приведены в следующей таблице 1.

**Таблица 1 - Основные рекомендации по размещению и хранению продуктов в холодильной камере.**

ПРОДУКТЫ	СРОК ХРАНЕНИЯ	РАЗМЕЩЕНИЕ
Овощи, фрукты	до 10 дней; без упаковки или пленка	В ящике для овощей
Грибы свежие	от 2 до 5 дней; пленка	В ящике для овощей
Яйца	до 1 месяца; без упаковки	На полке для яиц
Сырая рыба, мясо	2-3 дня; пленка, пакеты, емкости	На нижней полке
Сырой мясной фарш	1 день; емкость с крышкой	На нижней полке
Сырая или готовая курица, гусь, утка	3-5 дней; емкость с крышкой, пленка	На нижней полке
Колбасные изделия	2-4 дня; пленка	На любой полке
Продукты после кулинарной обработки	3-4 дня; емкость с крышкой	На любой полке
Молочные продукты, напитки	см на упаковке; заводская упаковка	На полках двери
Масло сливочное, маргарин, сыры	1 неделя; заводская упаковка, пленка	На верхней полке, на полке двери
Пирожные, торты	2-4 дня; заводская упаковка, емкость с крышкой	На любой полке

Тщательно придерживайтесь рекомендаций по температуре и условиям хранения продуктов на упаковке и не превышайте обозначенных максимальных сроков их хранения.

### Морозильная камера

- Морозильная камера предназначена для замораживания и длительного хранения замороженных продуктов, а также для изготовления кубиков льда.
- Для замораживания свежих продуктов поместите их сначала в верхний ящик морозильной камеры. После 24 часов заморозки их можно переместить в другие ящики морозильной камеры.
- Не кладите свежие продукты рядом с замороженными, так как это может разморозить последние.
- Замораживая свежие продукты (например, мясо, рыбу, фарш), делите их на части для однократного использования, так как их повторное замораживание не рекомендуется.
- Не помещайте теплые продукты в морозильную камеру, сначала они должны остыть до комнатной температуры.
- После размораживания холодильника поместите в него замороженные ранее продукты и постарайтесь употребить их в короткий период. Вторично замораживать размороженные продукты не следует кроме продуктов, прошедших кулинарную обработку.
- **Для хранения замороженных продуктов** всегда следует четко следовать инструкциям на упаковках замораживаемых продуктов, при отсутствии информации продукты не следует хранить более трех месяцев с даты приобретения.
- В случае сбоев в электропитании не открывайте дверь морозильного отделения. Это поможет сохранить оптимальную для хранения температуру до 13 часов.
- **При покупке замороженных продуктов** убедитесь, что они были заморожены при соответствующей температуре и что упаковка не повреждена.
- Замороженные продукты следует транспортировать в специальных упаковках для сохранения качества продуктов и помещать в холодильник как можно быстрее.

**Срок хранения замороженных продуктов** зависит от комнатной температуры, установок термостата, частоты открывания двери, типа продуктов и периода времени, затраченного на транспортировку из магазина до дома. Всегда следуйте инструкциям, написанным на упаковке продукта и указанным срокам хранения.

## ЧАСТЬ 5. ЧИСТКА И УХОД

### Чистка и Уход

#### Отключите прибор от сети перед чисткой

Ваш холодильник изготовлен из непахнущих гигиенических материалов. Для сохранения этих характеристик всегда храните сильно пахнущие продукты в плотно закрывающихся контейнерах, чтобы избежать образования запахов, которые потом сложно удалить.

Внутренние и внешние поверхности холодильника мойте губкой или мягкой тканью, смоченной в растворе теплой воды и пищевой соды (сода является хорошим дезинфектором).

При отсутствии пищевой соды используйте нейтральное моющее средство.

Все съемные внутренние части можно мыть раствором мыла или моющего средства в воде.

Перед установкой обратно в холодильник их следует тщательно просушить.

Скапливающуюся на конденсаторе холодильника пыль осторожно уберите с помощью пылесоса, используя подходящие насадки.

При выключении холодильника на долгое время следует отключить холодильник от сети, произвести чистку обеих камер, и оставить двери холодильника слегка открытыми, для предотвращения образования неприятного запаха.

Характерные звуки (щелчки) включения термостата и компрессора холодильника, а также звуки журчания, сопровождающие циркуляцию газа хладагента по трубкам системы охлаждения, являются нормальными звуками, возникающими при работе холодильника.

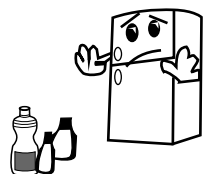
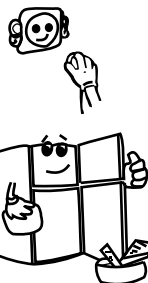

#### Размораживание

Размораживание происходит полностью автоматически, в процессе работы вода стекает в дренажное отверстие, накапливается в емкости для испарения, затем испаряется под воздействием высокой температуры компрессора.

#### Замена лампы освещения

##### Замена лампы холодильной камеры

##### (если освещение осуществляется с помощью лампы)

Не является гарантийным ремонтом и осуществляется пользователем самостоятельно!

При замене лампы холодильной камеры:

- Отсоедините холодильник от электросети.
- Выкрутите винты по краям крышки лампы (А) и снимите крышку.
- Замените лампу (В) на новую (не более 15 Вт).
- Установите крышку лампы и через 5 минут включите холодильник в сеть.

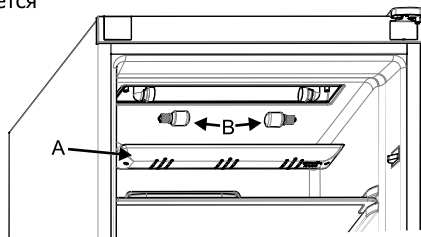

## Замена светодиодной ленты (если освещение осуществляется с помощью светодиодной ленты)

Светодиодная лента

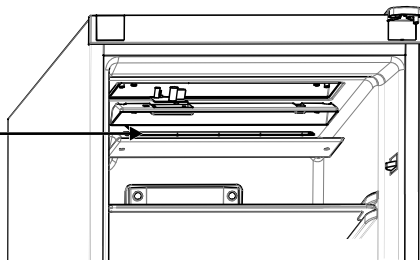

- Обратитесь в ближайший сервисный центр.

## Аксессуары

### Форма для льда:

Наполните форму для льда водой и поместите в морозильную камеру; После полного заморозания воды следует повернуть форму так, как указано на рисунке для того, чтобы извлечь кубики льда.



### Контейнер на роликах для хранения продуктов:

Вы можете адаптировать этот контейнер для использования в качестве трёх разных отделений:

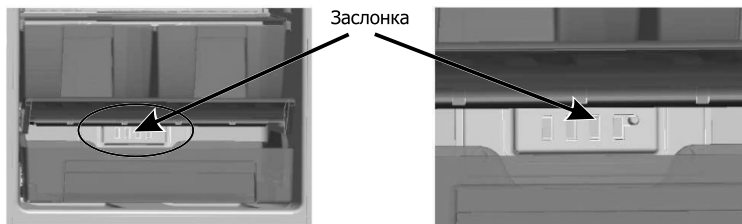

#### 1 – Использование в качестве зоны свежести (0°C):

Если вы хотите использовать контейнер в качестве зоны свежести (0°C), необходимо открыть отверстия на задней стенке, передвинув заслонку вправо (как показано на рисунке). Температуру в холодильной камере установите на 2°C.

**2 – Использование в качестве ящика для овощей:** Если вы хотите использовать контейнер в качестве ящика для овощей необходимо закрыть отверстия на задней стенке, передвинув заслонку влево.

**3 – Использование в качестве отделения для охлаждения:** Если вы хотите использовать контейнер в качестве отделения для охлаждения, необходимо открыть отверстия на задней стенке, передвинув заслонку вправо (как показано на рисунке). Температуру в холодильной камере установите на 4°C или 5°C. Таким образом температура в контейнере будет на 1-2°C ниже, чем в холодильной камере.

Хранение продуктов в отделении для охлаждения вместо холодильной или морозильной камер даёт возможность дольше сохранять свежесть и вкус продуктов, одновременно сохраняя их свежий вид. По мере загрязнения контейнера, вынимайте его, чтобы промыть водой. (Вода замерзает при 0°C, в то время как продукты содержащие соль или сахар замерзают при более низкой температуре). Как правило, отделение для охлаждения

используется для хранения незамороженного мяса, рыбы, полуфабрикатов и сливок. Крышка контейнера открывается автоматически если потянуть контейнер на себя.

**! Не кладите в контейнер продукты, предназначенные для замораживания или формы для приготовления кубиков льда.**

**Как вынуть контейнер:**

- Полностью откройте крышку (Рисунок 1)

Рис 1.

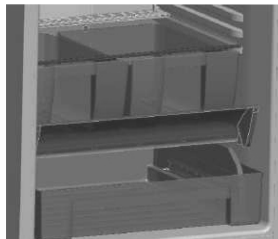

- Потяните контейнер на себя (Рисунок 2)

Рис 2.

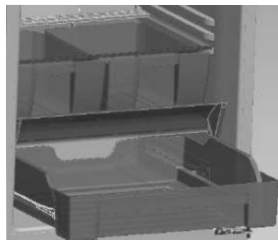

- Приподнимите контейнер вверх с направляющих, чтобы вынуть (Рисунок 3)

Рис 3.



Если ящики для овощей заполнены продуктами, заслонка, находящаяся на задней части стеклянной полки ящиков для овощей должна быть открыта. Данная заслонка необходима для регулирования поступления свежего воздуха и изменения уровня влажности в ящиках для овощей, что поможет хранить продукты более продолжительное время.

Если вы заметили конденсат на стеклянной полке, нужно открыть заслонку за полкой.

**Заслонка для свежего воздуха.**

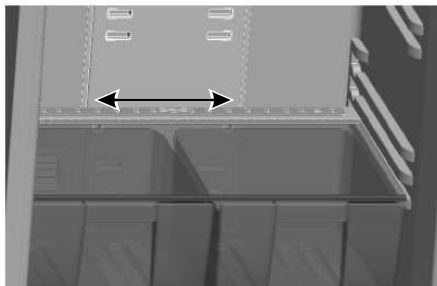

## ЧАСТЬ 6. ВОЗМОЖНЫЕ НЕИСПРАВНОСТИ И МЕТОДЫ ИХ УСТРАНЕНИЯ

### Возможные неисправности и методы их устранения:

Если ваш холодильник работает неудовлетворительно, это может быть вызвано незначительными проблемами, которые можно попробовать решить без посторонней помощи. Поэтому, прежде чем обращаться в сервисную службу, изучите приведенную ниже таблицу 2, вполне возможно, Вы сможете устранить неисправность из этого списка самостоятельно.

Проверяйте предупредительные сигналы;

Ваш холодильник оснащен системой, которая предупредит вас если температура в холодильной и морозильной камерах на несоответствующем уровне или в случае сбоя работы прибора. Предупреждающие коды отображаются на дисплее.

**Таблица 2 - Возможные неисправности**

Индикатор неполадки	Возможная неисправность	Возможная причина возникновения	Способы устранения
SR	Предупреждение о сбое работы	Какая-то часть/части вышла/и из строя или произошел сбой в процессе охлаждения	Обратитесь в ближайший авторизованный сервисный центр.
LF	Недостаточное охлаждение в морозильной камере	Это предупреждение отображается в случае длительного отключения электроэнергии	<ol style="list-style-type: none"> <li>1. Не замораживайте оттаявшие продукты и постарайтесь использовать их в кратчайшие сроки.</li> <li>2. Установите более низкую температуру морозильной камеры или включите режим суперзаморозки до тех пор, пока температура в отделении не нормализуется.</li> <li>3. Не кладите свежие продукты до устранения неисправности.</li> </ol>
LC	Недостаточное охлаждение в холодильной камере	Идеальная температура в холодильной камере +4 С°. Если отображается это предупреждение есть риск, что ваши продукты испортятся.	<ol style="list-style-type: none"> <li>1. Установите более низкую температуру холодильной камеры или включите режим суперохлаждения до тех пор, пока температура в отделении не нормализуется.</li> <li>2. Не открывайте дверь до устранения неисправности.</li> </ol>
LF и LC	Предупреждение о недостаточном охлаждении	Это сочетание двух предыдущих неисправностей	Это предупреждение отображается когда вы впервые включаете холодильник. Оно исчезнет, когда температура в обоих отделениях нормализуется.
HC	Чрезмерное охлаждение в холодильной камере	Продукты начинают замораживаться из-за слишком низкой температуры	<ol style="list-style-type: none"> <li>1. Проверьте не включен ли режим суперохлаждения.</li> <li>2. Увеличьте температуру в холодильной камере.</li> </ol>
LOPO	Предупреждение о низком напряжении	Если напряжение в электросети ниже 170В холодильник приостановит работу.	Нет сбоя работы. Таким образом предотвращается повреждение компрессора. После восстановления напряжения электросети холодильник возобновит работу.

Если после выполнения рекомендаций, указанных в этой таблице, холодильник продолжает работать не должным образом, обратитесь за квалифицированной помощью в сервисный центр. Адреса и телефоны авторизованных сервисных центров указаны на гарантийном талоне, входящем в комплект поставки холодильника.



## **ЧАСТЬ 7. ОПИСАНИЕ ПРОДУКТА**

**Детали и отделения холодильника:**

### **A. ХОЛОДИЛЬНАЯ КАМЕРА**

- 1. Освещение холодильной камеры**
- 2. Полка холодильной камеры**
- 3. Крышка ящика для фруктов и овощей**
- 4. Ящик для фруктов и овощей**
- 5. Крышка контейнера для охлаждения**
- 6. Контейнер для охлаждения**
- 7. Ячейки для яиц**
- 8. Полка для сыра и масла**
- 9. Передвижная полка**
- 10. Полка для бутылок**
- 11. Регулируемые по высоте ножки**

### **B. МОРОЗИЛЬНАЯ КАМЕРА**

- 12. Средний ящик морозильной камеры**
- 13. Нижний ящик морозильной камеры**
- 14. Лоток для льда**
- 15. Стеклопанель морозильной камеры**

**(\*) Состав и количество аксессуаров могут различаться в зависимости от модели и изменяться без предварительного уведомления**

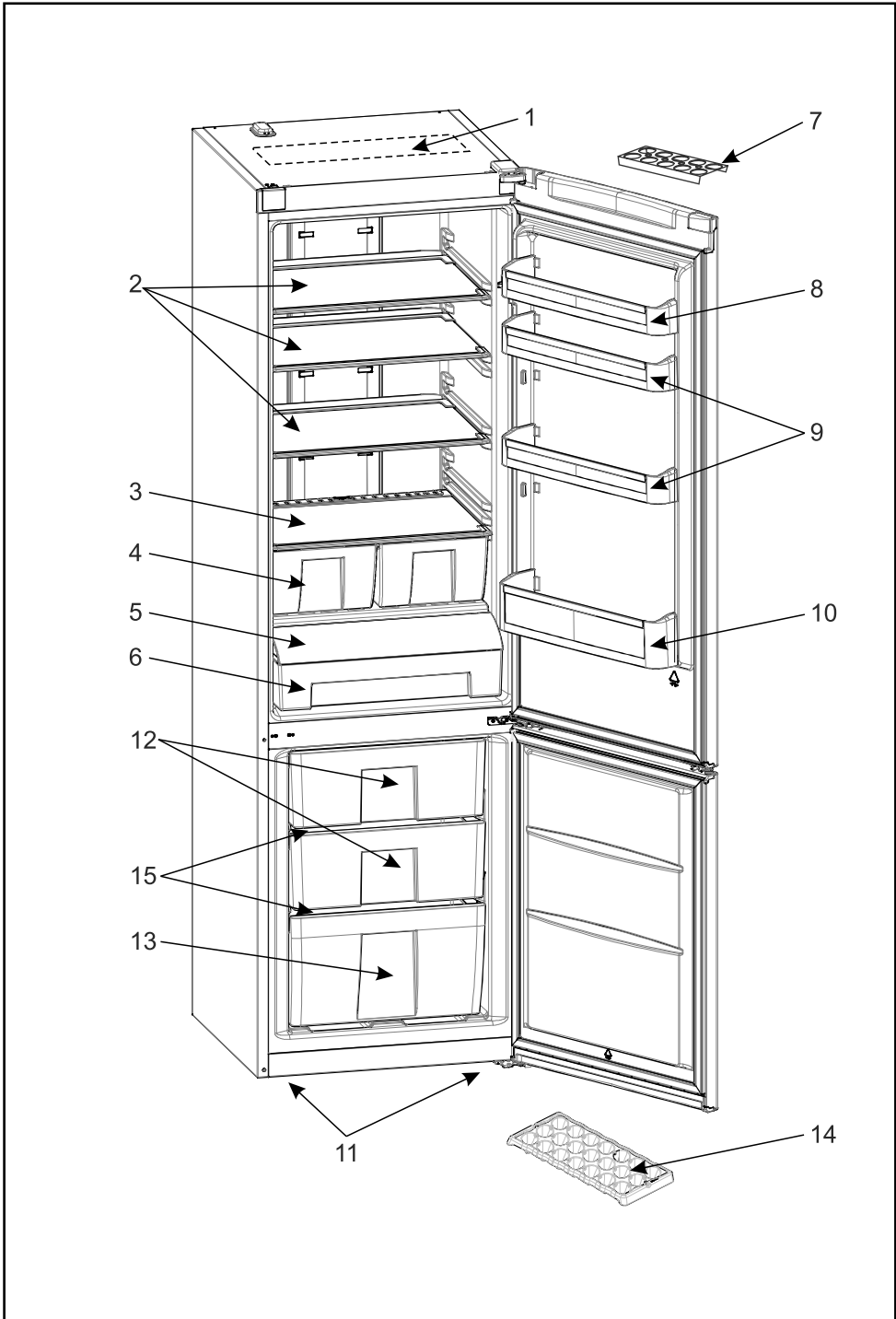

**ЧАСТЬ 8. ТЕХНИЧЕСКИЕ ХАРАКТЕРИСТИКИ**

	<b>CBNA 6200 WE</b>	<b>CBNA 6200 XE</b>
<b>Размер(ширина/глубина/высота)</b>	: 59,5x63,25x199,65 см	
<b>Общий объем/Полезный объем</b>	: 387/341 л	
<b>Масса холодильника</b>	: 78 кг	
<b>Количество компрессоров</b>	: 1 шт	
<b>Потребление электроэнергии</b>	: 1,155 кВтч/24ч	
<b>Мощность замораживания</b>	: 10 кг/24ч	
<b>Время сохранения температуры при отключении электроэнергии</b>	: 13,0 ч	

**Морозильная камера**

**\* \*\*** Четыре звездочки (-18 °С и ниже)

<b>Общий объем /Полезный объем</b>	: 111/87 л
------------------------------------	------------

**Холодильная камера**

<b>Общий объем /Полезный объем</b>	: 276/254 л
------------------------------------	-------------

## ЧАСТЬ 9. ЭНЕРГЕТИЧЕСКАЯ ЭФФЕКТИВНОСТЬ

Модель	CBNA 6200 WE CBNA 6200 XE
НИЗКИЙ РАСХОД ЭЛЕКТРОЭНЕРГИИ	
	
	
	
	
	
	
	
ВЫСОКИЙ РАСХОД ЭЛЕКТРОЭНЕРГИИ	
<b>Потребление электроэнергии, кВтч/год</b> <i>(на основании результатов нормоконтроля за 24 часа)</i>	<b>421</b>
<b>Фактический расход электроэнергии зависит от способа использования и места установки прибора.</b>	
<b>Общий объем для хранения свежих продуктов, дм<sup>3</sup></b>	<b>254</b>
<b>Общий объем для хранения замороженных продуктов, дм<sup>3</sup></b>	<b>87</b>
<b>Корректированный уровень звуковой мощности, дБА</b>	<b>46</b>

# УСЛОВИЯ ГАРАНТИЙНОГО ОБСЛУЖИВАНИЯ

## 1. Сертификат

Гарантия действительна только при наличии действительного Гарантийного Сертификата.

Гарантийный Сертификат недействителен при наличии в нем ошибок, исправлений и несоответствий.

В Сертификате должны быть заполнены графы: наименование изделия, модель, серийный номер изделия, дата продажи, подпись продавца, печать торговой организации. При отсутствии даты продажи срок гарантии автоматически исчисляется от даты изготовления изделия.

## 2. Транспортировка и хранение

Любые дефекты изделия, вызванные небрежной транспортировкой и хранением изделия, не подлежат бесплатному гарантийному ремонту.

## 3. Установка и эксплуатация

Бесплатный гарантийный ремонт не производится, если дефект изделия вызван:

- неправильным подключением изделия к сетям электро-, водо- и газоснабжения, а также несоответствием параметров вышеуказанных сетей параметрам, предъявляемым обязательными Государственными Стандартами и Инструкцией по эксплуатации;
- использованием изделия не в соответствии с Инструкцией по эксплуатации, а также небрежной эксплуатацией, повлекшими возникновение механических или других типов дефектов;
- использованием изделия не в соответствии с его прямым назначением или не в домашних нуждах.

## 4. Ремонт

Бесплатный гарантийный ремонт не производится, если изделие:

- имеет следы постороннего вмешательства или ремонта не уполномоченными фирмой лицами;

- имеет не санкционированные фирмой изменения конструкции или неприемлемые комплектующие;
- имеет повреждения, вызванные непредсказуемыми явлениями и действиями стихии;
- имеет повреждения, вызванные использованием нестандартных и неприемлемых расходных материалов и принадлежностей;
- имеет повреждения, вызванные попаданием внутрь изделия посторонних предметов, агрессивных веществ, животных или насекомых;
- не имеет серийного номера или его невозможно установить.

Гарантия не распространяется на расходные материалы и аксессуары.

## 5. Ответственность

Фирма не несет ответственности за любой причиненный Вам и окружающим ущерб по причине нарушения правил Инструкции по эксплуатации, в особенности вызванный неправильным подключением изделия к сетям электро-, водо- и газоснабжения, и недопустимыми отклонениями параметров в вышеперечисленных сетях, неправильной эксплуатацией, несанкционированным ремонтом, использованием изделия не по прямому назначению.

Ввод изделия в эксплуатацию и доработка сетей электро-, водо- и газоснабжения для совместимости с изделием не являются зоной ответственности фирмы и фирмой не оплачиваются.

В случае возникновения каких-либо проблем с Вашим изделием, перед тем как вызвать мастера, проверьте правильность установки и функционирования в соответствии с Инструкцией по эксплуатации. Оплату вызова Вы будете производить за свой счет, если изделие было в рабочем состоянии или было неправильно установлено или использовано.



# Сервис продукции всех марок группы Candy, оригинальные запасные части, расходные материалы, аксессуары



Город	Сервисный центр	Адрес	Телефон
<b>Беларусь</b>			
Брест	ОДО "Золак"	224028 ул.Орловская, 10	(80162) 426394
Витебск	ОДО "ТехноСхема"	210033 ул.Чапаева, 32 комн. 208	(80212) 963530
Гомель	ИП Езерский Н.В.	220050 ул. П.Бровихи, 45	(80232) 512482, (029) 7308267
Гомель	ЧПУП "Нора сервис"	246050 ул. Интернациональная, 10-а оф. 203	375 (0232) 740916
Гродно	УЧТУП "Салби"	230009 ул.Горького, 72 к. 210	(80152) 315113, 780759
Минск	ООО "ТТФ Вятка-сервис"	220035 ул.Заславская, 17 п. 8	(80375) 2037239, 2268873
Могилев	ИП Козловский А.Я.	212030 ул.Лепешинского, 12	(80222) 272565
<b>Казахстан</b>			
Актау	ТОО "STS Co Ltd."	2-ой мкр.н. здание 12. "Санон добрых услуг"	(3292) 513000
Алматы	ТОО "Планета сервис центр"	050002 пр-т Жибек-Жолы, 32	(83272) 737222, 738222
Астана	Филиал ТОО "Планета Сервис Центр"	010000 3-ий мкр.н. 14	(3172) 365591, 360664
Кокшетау	ЧП Гришко	475000 ул.Сатпаева, 8	(83162) 230366
Петропавловск	ТОО "Фирма Логика"	642028 ул. Интернациональная, 61	(3152) 338700
Усть-Каменогорск	ТОО "Оптимист"	070004 ул.Орджоникидзе, 50 кв. 44	(3272) 261201, 534277
Шымкент	ТОО "ТД Эврика" СЦ "Эврика"	160000 ул.Жангельдина, 15	(3252) 310005
Шымкент	ТОО "ТД Эврика" СЦ "Эврика"	160000 пр-т Б.Момыш-улы, 7	(3252) 567692
Шымкент	Филиал ТОО "Планета Сервис-Центр"	160013 Бульвар Куняева	(3252) 300991, 210157
<b>Россия</b>			
Абакан	"Сити Сервис" (ЧП Кобылянский)	655017 ул. Вяткина, 12	(3902) 266564
Азов	ООО "Рембыттехника"	346780 ул.Чехова, 22 (ДБ "Юбилейный")	(86342) 41490
Ангарск	ИП Бровин (СЦ "Байкал-сервис")	665841 22-ой мкр.н. 14	(3951) 550536, 651430
Апатиты	"Сервис 6Т" ИП Корепанов А.Ю.	184209 ул. Зинььева, 22-а	(81555) 75004, 66106
Архангельск	БЮЮЛ Березин И.В.	163000 пр-т Новгородский, 32	(8182) 652336
Архангельск	ЧП Ульянов	163045 ул. Суворова, 12	(8182) 276912
Астрахань	СЦ "Атлант 2001" ЧП Савин Н.К.	414014 ул. Сан-Симона, 42 оф. 26	(8512) 382867, 383584, 251232
Астрахань	"Астра-Сервис" (ЧП Кузнецов А.Ф.)	414041 ул.Яблочкова, 1-6	(8512) 398216, 368410
Астрахань	ИП Леоненко С.С.	414057 ул. Звездная, 11/11; ул. Володарского, 14-а	(8512) 399494, 631226, 390853, 391373
Барнаул	ЗАО Региональный сервисный центр	656044 ул. Попова, 55	(3852) 485067
Барнаул	ООО «Домотехника»	656011 пр-т Калинина, 24-а	(3850) 773218, 754497
Барнаул	Мастерская "Универсал"	656060 ул. Петрова, 264	(3852) 484211
Барнаул	ООО "Хелми-сервис"	656049 ул. Пролетарская, 113	(3852) 635988, 639402
Белгород	"Союз-сервис" (ЧП Богушева)	308015 ул. Сумская, 22	(4722) 553400, 369647
Белгород	"Союз-сервис" (ЧП Богушева)	308034 ул. Фрунзе, 212-б	(4722) 369647
Белгород	ООО "Выбор-Сервис"	308600 пр-т Гражданский, 32	(4722) 326592, 326929
Белогорск	ИП Десятник НВ	676850 ул. Ленина, 43	(41641) 25202
Бердск	"Юджин"	633010 ул. Первомайская, 7-а	(38341) 38080
Благовещенск	ООО "Фирма Олакс"	675002 ул. Ленина, 27	(4162) 522000, 524000
Братск	ИП Мняихин В.Н. СЦ "Лексика Электроникс"	665708 ул. Пионерская, 2340	(3953) 459907
Брянск	МТК-Сервис	241037 ул. Красноармейская, 170	(4832) 756900, 756842
Бугульма	Стинол сервис	423230 ул. Гафтиятулина, 28	(85514) 52434, 52413
Бузулук	ИП Кудашев В.А.	461049 2-ой мкр.н. 34	(35342) 57787
Великий Новгород	"Сервисный центр Электроника" ЧП Смирнов В.В.	173003 ул. Великая, 22	(8162) 332003
Владивосток	ООО "ВЛ – Сервис"	690012 ул. Калинина, 84	(4232) 536988
Владивосток	ООО "ВЛ Сервис"	690000 ул. Гоголя, 4	(4232) 45-94-43
Владивкавказ	"Арктика -сервис"	362015 пр-т Коста, 15	(8672) 756007, 757777
Владивкавказ	ОАО "Люкс"	362045 ул. Астана Кесаева, 12	(8672) 773399
Владивкавказ	ООО "Альда-Сервис"	362007 ул. Кутузова, 82	(8672) 640460
Владимир	ООО "Рост Сервис"	600031 ул. Юбилейная, 60	(4922) 305055, 214424
Владимир	"Домовой"	600017 ул. Батурина 39	(0922) 447280
Владимир	"Мастер Сервис"	600000 ул. Большая Московская, 19	(4922) 420209
Владимир	"Электрон Сервис"	600022 ул. Новомыская, 73	(4922) 240819
Волгоград	ООО "СБТ Сервис"	400081 ул. Калеганова, 3	(8442) 362417, 488558
Волгоград	"Мир Видео 1"	400005 пр-т Ленина, 58/1	(8442) 234136, 235648
Волгоград	ООО "Технический Центр Приборсервис"	400005 пр-т Ленина, 92	(8442) 232028, 240310
Волгоград	ООО Сервисный центр "Классика"	400120 ул. Елецкая, 173	(8442) 971827
Вологда	"Мойдодыр"	160001 ул. Мира, 42	(8172) 721115, 769670
Вологда	ССЦ ООО "Скерио-СВ"	160002 ул. Ленинградская, 134	(8172) 241667
Вологда	ЧП Астапович	610000 ул. Петрозаводская, 8-а	(8172) 743479
Воркута	ООО "Доминион"	169912 ул. Димитрова, 6	(62151) 60143
Воронеж	ЗАО "Беркут"	394006 ул. Ворошилова, 2	(0732) 701670
Воронеж	"ТехноПрофсервис"	394026 пр-т Труда, 91 эт. 1	(0732) 463179
Воронеж	"СП Сервис"	394026 пр-т Труда, 39	(4732) 392945



# Сервис продукции всех марок группы Candy, оригинальные запасные части, расходные материалы, аксессуары



Город	Сервисный центр	Адрес	Телефон
Россия			
Воронеж	ОАО "ВТТЦ Орбита-сервис"	394030 ул. Донбасская, 1	(4732) 776625
Воронеж	ООО "Квант Сервис"	394000 ул. Старых Большевиков 1-в	(4732) 398750, 564675, 398755
Дмитровград	"Дом сервис"	433505 ул. Октябрьская, 63	(84235) 50350
Егорьевск	"Про-Сервис" (ЧП Бородин)	140400 ул. Гранатная, 5	(916) 9748484, (0966) 143476
Екатеринбург	ООО "Уральский вал Сервис"	620050 ул. Монтажных, 4	(8343) 3543619, 3543625, 3543628, 3734768
Екатеринбург	"Норд Сервис"	620057 ул. Донская, 31	(8343) 3340828, 3352378, 3342633, 3352592
Екатеринбург	ИП Бажина Р.А.	620130 ул. Стелана Разина, 109	(8343) 2691948
Ессентуи	"Симплекс"	357800 ул. Пятигорская, 143	(87934) 25090, 28861
Зарайск	"Про-Сервис" (ЧП Бородин)	140400 ул. Гранатная, 5	(916) 9748484, (0966) 143476
Зеленоград	ООО "Протор-Сервис"	124683 корп. 1534	(499) 717-82-12, (499) 717-82-07
Иваново	ООО "Центр ремонтных услуг"	153048 ул. Тельмана, 9; ул. Ген. Хлебникова, 36	(4932) 291738
Ивантеевка	"Берингов пролив Магnum"	141282 ул. Толмачева, 27	(253) 61194, 62576, 62401, 65988
Ижевск	ООО "Служба сервиса "Ваш дом"	426063 Ключевой поселок, 63-а	(3412) 753464, 757777
Ижевск	"Аргус-сервис"	426000 ул. Азина, 4	(3412) 308307, 307979
Ижевск	ООО "ДС"	426000 ул. К.Маркса, 393	(3412) 431662
Ижевск	ООО "СЦ "Девятый трест"	426808 ул. Удмуртская, 304	(3412) 250585
Иркутск	"Комту Сервис"	664007 ул. Партизанская, 22	(3952) 208902, 291048
Иркутск	ТИС	664081 ул. Партизанская, 149	(3952) 227165, 513109
Йошкар-Ола	"Розовый дельфин"	424000 пр-т Гагарина, 7	(8362) 606061, 412389
Йошкар-Ола	ИП Бешкарева С.В.	424000 ул.Советская, 173	(8362) 457368, 417743, 213910
Казань	ООО "Техно-Сервис"	420101 ул. Бр.Касимовых, 22/7	(8432) 2903499, 2905866, 2245032
Казань	ООО "КлиентСервис"	420026 ул. Декабристов, 113	(843) 5180999, 5181244
Казань	ООО "Фирма Саулык"	420044 пр-т Ямашева, 36	(843) 5213750
Казань	Казань ООО "Луазо"	420080 ул. Декабристов, 106-б	(843) 5413580, 5554548
Калининград	Калининградский филиал ООО "НСК"	236016, ул. Невского, 57	(4012) 363343, 363353
Калуга	ООО "Мастер - Сервис"	248600 ул. Рыльева, 39 корп. 2	(4842) 561821, 561822
Камышин	ООО СЦ "Альфа"	403879 ул. Кирова, 3	(84457) 94589
Карасук	ИП Панко (СЦ "Сибирский Мастер")	632864 ул. Чайковского, 26	(913) 9513419
Кашира	"Про-Сервис" (ЧП Бородин)	140400 ул. Гранатная, 5	(916) 9748484, (0966) 143476
Кемерово	"Сибирская сервисная компания"	650099 ул. Н.Островского, 12-а	(3842) 361222
Кемерово	КВЭЛ	650066 пр-т Октябрьский 20/1	(3842) 350480, 523390
Кимры	СЦ "Престиж-Сервис" ПБОЮЛ Сазонов А.Н.	171510 ул. Урицкого, 9	(48236) 32138
Кинешма	Рембыттехника	155800 ул. Правды, 7-6	(49331) 21639, 21602
Киров	Ватка-Сервис	610035 ул. Производственная, 24	(8332) 273466
Киров	ООО "Электрон-Сервис"	610001 пр-т Октябрьский, 116-а	(8332) 546956
Киров	СЦ Квадрат	610027 ул. К.Маркса, 127	(8332) 373273, 373554, 373555
Коломна	"Про-Сервис" (ЧП Бородин)	140400 ул. Гранатная, 5	(916) 9748484, (0966) 143476
Коломна	ООО "Росинка-2"	140411 пр. Кирова, 15	(4966) 141486, (915) 2923636
Кострома	ИП Молодчик В.Л.	156002 ул. Федосеева, 22-а	(4942) 518073, 300107
Кострома	"Телард"	156000 ул. Молочная гора, 3 "Рыбные ряды" кор.1	(8942) 312501
Краснодар	ЧП Пузэнко	350072 ул. Московская, 5 (з-д РИП)	(861) 2521281, 2521160, 2743458
Красноярск	ИП Иполков О.В.(Технобыт)	660013 ул. Калинина, 47-в	(3912) 944263
Красноярск	ИП Куршакова ("Техно Доктор")	660124 ул. Борисевича, 20	(3912) 555063, 555062, 669869
Красноярск	ИП Куршакова ("Техно Доктор")	660124 ул. Борисевича, 20	(3912) 555063, 555062, 669869
Красноярск	ЧП Близначев	660020 ул. Дудинская, 12-а	(3912) 276720, 653441, 296595
Курган	"Товарищество предпринимателей"	640020 ул. Красина, 41	(3522) 457683
Курган	"ТВ-сервис" (ЧП Горланов)	640001 ул. Радионova, 56	(3522) 497000
Курск	АСЦ "Сунцов А.Г."	305041 ул. Л.Толстого, 9	(4712) 521340, 535597
Курск	ООО "Олимп-Сервис"	305000 ул. Красная площадь, 2/4 под. 4	(4712) 564187
Липецк	Быттехника	398002 ул. Семашко, 14	(4742) 276612
Липецк	ЗАО "СЦ "Фоллиум"	398600 пр-д Универсальный, 14	(4742) 327548, 331535, 312042
Липецк	Оптим Лтд	398059 ул. Советская, 66-а	(4742) 238258
Липецк	ТОМ-сервис	398016 ул. Космонавтов, 10	(4742) 345252, 346752
Луховицы	"Про-Сервис" (ЧП Бородин)	140400 ул. Гранатная, 5	(916) 9748484, (0966) 143476
Магадан	"ТехноМир"	685024 ул. Парковая, 21	(4132) 605844
Майкоп	ООО "Электрон-Сервис"	385018 ул. Димитрова, 25	(8772) 556238
Махачкала	"Техник АИС"	367026 пр-т Шамиля, 20	(8722) 647133, 642895
Махачкала	"Центр Сервис"	367000 ул. Нурадилова, 52	(8722) 676488, 780414
Махачкала	АОЗТ "Люкс Лтд"	367002 ул. Ленина, 113-а	(8772) 679587
Минеральные Воды	ООО "Телевид-Сервис"	357203 ул. Горького, 37	(8879) 2285010
Москва	ООО "АВС сервис"	123100 ул. Анатолия Живова, 8 стр.1	(495) 7958793, 7959631
Москва	ООО "Мир и Сервис"	117587 Варшавское шоссе, 143-а	(495) 7440014
Москва	ООО РТЦ "Совинсервис"	129081 ул. Ясный проезд, 10	(495) 4739003
Москва	ООО "Национальная Сервисная Компания"	107076 ул. Краснобогатерская, 75 корп.1	(495) 6410333



# Сервис продукции всех марок группы Candy, оригинальные запасные части, расходные материалы, аксессуары



Город	Сервисный центр	Адрес	Телефон
Россия			
Москва	ООО "Национальная Сервисная Компания"	117628 бульвар Дм.Донского, 2-а	(495) 6410333
Москва	ЗАО "КДС - Технический центр"	121290 наб. Шелепихинская, 18	(495) 7973434
Москва	ООО "АМО БытСервис"	115551 ул. Домодедовская, 7 корп.3	(495) 321201, 3212065, 3915027
Мурманск	"СиПиЭс"	183038 ул. Марата, 1	(8152) 237233, 239389
Мурманск	ЗАО СЦ "Электроника"	183031 ул. Свердлова, 19-а	(8152) 411055
Мурманск	ЗАО СЦ "Электроника"	183050 прд. Ледокольный 5	(8152) 411055
Муром	ООО "Электроника"	602267 ул. Коммунистическая, 2	(49234) 31099, 21726
Нальчик	ЧП Мирзоева ("Альфа-сервис")	360051 пр. Ленина, 24	(8662) 420430
Нефтеюганск	СЦ Юганск (ЧП Якимов)	628310 12-ый мкр-н, 47	(3461) 252232, 52242
Нижний Новгород	"Гарант" Грешинкин	603146 ул.Заярская, 18	(8312) 123601, 163141, 120029
Нижний Новгород	ИП Зорькин А.Я. СЦ "Бытовая автоматика"	603086 бульвар Мира, 16	(8312) 618848
Нижний Новгород	ИП Божев Н.А. СЦ "Томио"	603003 ул. Заводский парк, 21	(8312) 296087, 296366
Нижний Новгород	ООО "НИСКОМ"	603009 ул. Пятигорская, 4-а	(8312) 280336, 650223
Нижний Новгород	ООО "Сервисный центр "Электроника"	603016 ул. Лескова, 8	(8312) 594620, 942613
Нижний Новгород	ООО "Сервисный Центр "Электроника"	603155 ул. Горького, 250	(8312) 367504, 366371
Нижний Тагил	ЦТО Ока	622034 пр-т Строителей, 16	(3435) 418452, 417822, 417522
Новокузнецк	ООО "Сибсервис"	654034 ул. Бугарёва, 19	(3843) 333735, 330735
Новокузнецк	ООО "НК-Сервис"	654018 ул. Бугарёва, 23	(3843) 372966, 375988
Новокузнецк	МСВ	654007 пр- Кузнецкстроевский, 44 оф. 40	(3843) 469400
Новосмолевск	"АВС-центр"	301650 ул. Московская, 1	(48762) 69920
Новосибирск	ООО СЦ "Фрегат-Сервис"	630005 ул. Мичурина, 22	(383) 2120037, 2111221
Новосибирск	ООО "Сибирский Сервис"	630100 ул. Котового, 10/1	(383) 3555560
Новосибирск	ООО РТЦ "Совинсервис"	630091 пр-т Красный, 50 "Дом быта" 1-ый эт.	(383) 2230661, 2232775
Обнинск	Радиотехника	249037 ул. Курчатова, 46	(48439) 53131, 56350
Озёры	"Про-Сервис" (ЧП Бородин)	140400 ул. Гранатная, 5	(916) 9748484, (0966) 143476
Омск	ООО "Бытсервис"	644007 ул.Чернышевского, 2	(3812) 2449664
Омск	ООО "Бытовая техника"	644023 ул. Запорожская, 1	(3812) 579540, 579541, 548960, 543576
Омск	СБТ	644033 ул.Волховстрой, 90	(3812) 251610
Орел	"МастерЪ"	302016 ул. Латышских Стрелков, 1	(0862) 751480
Орел	ООО "Технический центр "Феникс"	302040 ул. 8 Марта, 25	(4862) 406681, 408682
Оренбург	ООО "Ликос-Сервис Плюс"	460006 ул.Невельская, 8-а	(3532) 572491, 572494, 572668, 792368
Орск	"Айсберг-сервис+"	462431 пр-т Ленина, 82-б	(86537) 351318
Орск	"Альпине-С"	462428 ул. Краматорская, 25	(3537) 230255
Пенза	"Техносервис"	440600 ул.Пушкина, 10	(8412) 544301
Пенза	"Техсервис"	440044 ул.Коммунистическая, 28	(8412) 491610
Пенза	ООО "Радиомиллект"	440028 ул. Ударная, 24/32	(8412) 495762
Пенза	ООО "ТехноСервис"	440600 ул. Пушкина, 10	(8412) 544301
Пермь	"Импорт-Сервис"	614107 ул. Инженерная, 10	(342) 2656983, 2661260
Пермь	"Сатурн-Р"	614070 ул. Б.Гагарина, 24	(342) 2280228
Пермь	"Сатурн-Р"	614022 ул. Карлинского, 27	(342) 2190500, 2190512
Пермь	ПБООП Мосунов А.Л. СЦ "Евро-Сервис"	614600 ул. Большевикская, 134	(3422) 383380
Петрозаводск	СЦ "Быттехника"	185026 ул.Сортавальская, 14	(8142) 519008, 517239
Петропавловск-Камчатский	ИП Ермоленко Е.Н., СЦ "Дружба-Сервис"	683902 пр-т Победы, 32/2	(4152) 292798
Подольск	ООО "Интегра-Сервис"	142080 ул. Курчатова, 19	(84967) 533609
Псков	ООО "Минимакс"	180016 пр-т Рижский, 49	(8112) 721390
Псков	САМ Белиев	180004 пр-т Октябрьский, 56	(8112) 165527
Раменское	ООО "Сервис-центр Техника"	140106 ул. Школьная, 9	(8246) 32127, 73499, 74385
Ростов-на-Дону	ООО "Абрис плюс"	344018 пр-т Буденновский, 72-а	(863) 2443590
Ростов-на-Дону	ООО "Поиск-Сервис"	344065 ул. 50 лет Ростсельмаша, 1	(863) 2552028, 2552027, 2552017, 2552018, 2552019
Ростов-на-Дону	ООО "Элтех"	344068 ул. Нариманова, 7/2	(863) 2312032, 2312033
Ростов-на-Дону	ООО РТЦ "Совинсервис"	344006 пр-т Соколова, 11	(863) 2405762
Ростов-на-Дону	ЭПТЕХ	344079 пр. Буденновский, 80 оф. 105	(863) 2474152, 2312032
Рубцовск	ООО Аргут	658200 ул. Советская, 2	(38557) 66195, 22815
Рыбинск	Транс-Экспедиция	152920 пр-т Серова, 8	(4855) 556572
Рязань	Сервисный центр	390011 Куйбышевское шоссе, 21	(4912) 210734, 251580, 251732, 292300
Рязань	Арктика-Сервис	390046 ул. Яхонтова, 19	(4912) 215720, 211397
Рязань	ООО "Турист"	390005 ул. Дзержинского, 59 корп.3	(4912) 760156, 752707
Рязань	ООО "НИСА-Сервис"	390006 ул. Есенина, 36	(4912) 329281
Самара	ООО "Орбита-Сервис"	443074 ул. Мориса Тореза, 137	(846) 2626262
Самара	Сервис-Центр	443096 ул. Мичурина, 15	(846) 2637575
Самара	"Политехсервис" (ЧП Идрисов)	443013 ул. Дачная, 28	(846) 2478722, 2479689
Санкт Петербург	ООО "Ватка-Сервис"	196158 Московское шоссе, 5	(812) 3270470, 3712464
Санкт Петербург	РТЦ "Совинсервис"	198020 пр-т Нарвский, 18	(812) 2520329
Саранск	СаранскТехПрибор	430000 ул. Б.Хмельницкого, 44	(8342) 242255





## Сервис продукции всех марок группы Candy, оригинальные запасные части, расходные материалы, аксессуары



Город	Сервисный центр	Адрес	Телефон
Россия			
Саранск	"Видео-Сервис" (ЧП Гришин В.П.)	430016 ул. В.Терешковой, 18-а	(8342) 249858, 245485
Саранск	ООО "Верона"	430000 ул. Пролетарская, 36	(8342) 483111
Сарапул	ИП Колесов ("Холод")	427960 ул. Горького, 12	(34147) 40360, 40711
Саратов	ООО "СЦ Скарт"	410040 пр-т 50 лет Октября, 110-а	(8452) 484131, 484132
Саратов	"Сар-Сервис"	410600 ул. Ульяновская, 7	(8452) 510099, 221479
Саратов	ООО "Архителга-Сервис"	410012 ул. Московская, 134/146	(8452) 523774, 272268
Северодвинск	ЧП Ульянов	164504 ул.Воронина, 27 корп. А	(8184) 583184
Северодвинск	ПБЮЮЛ Березин И.В.	164500 ул. Ломоносова, 104	(8184) 589480,
Смоленск	"Гарант-сервис"	214020 ул. Румянцева, 19	(4812) 647800
Совгавань	СЦ по ремонту бытовой техники	682800 ул. Киевская, 27	(42138) 44666, 92999, 44949
Сочи	"ТехинСервис"	354002 пр-т Курортный, 76	(86202) 620295, 621412
Ставрополь	"Норд-Сервис"	355044 пр-т Кулакова, 24	(8652) 393030
Старый Оскол	ООО "Техномаркет"	309530 мкр-н Рудничный, 24	(4725) 441062, 440574, 443231
Ступино	"Про-Сервис" (ЧП Бородин)	140400 ул. Гранатная, 5	(916) 9748484, (0966) 143476
Сургут	ИП Олейник	628405 пр-т Комсомольский, 44 корп.2	(3462) 225663
Сыктывкар	"Атлант-Сервис"	167000 ул. Южная, 7	(8212) 200286, 249236
Сыктывкар	ООО "Домсервис" (ИП Антипов)	167000 Сысольское шоссе, 1/3	(8212) 211832, 211399
Таганрог	"Кристи"	347900 ул. Фрунзе, 45	(8634) 383048, 612537
Тамбов	"Атлант-Сервис"	392000 ул. Московская, 23-а	(4752) 726346
Тамбов	БВС-2000	392012 ул. Пионерская, 24	(4752) 751718, 759090
Тамбов	Отис	392000 ул.Коммунальная, 14	(4752) 796968, 721073
Тверь	Стэко	170002 пр-т Чайковского, 100	(0822) 320023, 354081
Тверь	Весы-Веста	170001 ул. Спартака, 50	(4822) 423389, 424186
Тобольск	ИП Зиновьева Т.А.	626150 4-ый мкр-н стр.85	(3456) 247002
Тольятти	ПБЮЮЛ Дронов В.Ф.	445030 ул. Тополиная, д.54, п.7,	(8482) 724018
Тольятти	Волга-Техника-Сервис	445022 бульвар 50 лет Октября, 26	(8482) 227185, 500567, 227241
Тольятти	ЭПРО	445032 пр-т Московский, 87	(8482) 636359, 773255
Томск	ООО "Сибирский Сервис"	643012 ул. Елизаровых, 17	(3822) 422980
Томск	ООО "Регιον-сервис"	634033 ул. Калужская, 48	(3822) 210480, (913) 8102307
Томск	Главбытсервис	634021 ул. Некрасова, 12	(3822) 266462, 266865, 440307
Томск	ООО "Академия-сервис"	634021 пр-т Академический, 1 блок А	(3822) 491580, 492808
Томск	СБ-Сервис	634012 ул. Елизаровых, 35	(3822) 545035
Тула	ООО "Архимед-С"	300004 ул. Кукузова / Р.Зорге, 24/25	(4872) 415552, 419030
Тюмень	ООО "Аверо-Сервис"	625007 ул. Мельникайте, 131-а	(3452) 391218, 391229
Улан-Удэ	ИП Калпин А.В.	670034 ул. Гагарина, 15	(3012) 442873
Ульяновск	Лидинг	432072 пр-т Ульяновский, 10	(8422) 209781, 294710
Ульяновск	АСЦ "РИО" (ЧП Мураев)	432045 ул. Кузатовская, 29	(8422) 646236
Ульяновск	ЧП Липкин	432026 Московское шоссе, 85	(8422) 483333
Усолье Сибирское	ИП Антохин ("Электро-Быт-Сервис-Ант")	665479 пр-т Комольский, 58-а	(8243) 91445, 63683
Усурийск	ООО "Полус"	692519 ул. Советская, 29	(4234) 321035, 40039
Уфа	ОАО ПП "Баштелерадиосервис"	450078 пр-т Салавата Юлаева, 59	(3472) 281756
Уфа	"Мегабытсервис" (бывш. "Планета Люкс")	450055 ул. Российская, 45/1	(3472) 734485, 352755
Уфа	"Сервис Центр Техно"	450000 ул.Чернышевского, 88	(3472) 799070
Уфа	ООО "Сервис Центр Регион"	450052 ул. Аксакова, 73	(3472) 517979
Ухта	"Бытовая техника" (ЧП Коналов)	169300 ул. Бушуета, 18	(82147) 47099
Хабаровск	"Контур"	680009 пр-т 60-летия Октября, 210	(4212) 733333
Хабаровск	СЦ "Народная компания"	680007 ул. Волочаевская, 8	(4212) 266039 233333
Челябинск	ООО ТТЦ "Рембыттехника"	454081 ул. Артиллерийская, 102	(351) 7711811, 7711822, 7711833
Челябинск	ООО "Трейд-сервис"	454071 пр-т Комарова 114	(3512) 726992, 720701, 726501
Челябинск	ООО "Электро-Н"	454112 пр-т Победы, 302	(351) 2410141, 2410242
Челябинск	ООО "Логос-Сервис"	454026 пр-т Победы, 292	(351) 7413403
Череповец	"Омнис-Сервис"	162622 пр-т Советский, 98	(8202) 553242
Чита	ООО "Архимед" (СЦ Любомир)	672000 ул. Анохина, 10	(3022) 364701, 308801
Чита	ООО "Архимед" (СЦ Любомир)	672010 ул. Анохина, 10	(3022) 364701
Чита	ИПБЮЮЛ Любин А.В.	672010 ул. Ингодинская, 36	(3022) 325522
Южно-Сахалинск	ООО "ВЛ Сервис Сахалин"	693000 ул. Сахалинская, 61	(4242) 50-03-53
Якутск	ООО "Техно-Сервис"	677009 ул. Клары Цеткин, 2	(4112) 470145
Ярославль	ЗАО "ТАУ"	150049 ул.Свободы, 101	(4852) 796677
Ярославль	ООО "Рослан - Сервис"	150000 ул. Первомайская, 9/12	(4852) 272394, 304669
Ярославль	ЧП Калинин "Мульти-сервис"	150046 ул. Нефтянников, 22	(4852) 428876

Сервисная сеть постоянно развивается, поэтому возможны некоторые изменения и появление новых сервисных центров в данном списке.

**ДЛЯ ЗАМЕТОК**

A series of horizontal dotted lines for writing notes.





- **Сертификат:** РОСС RU.МЕ68.В01676.
  - **Срок действия:** с 27.06.2012 по 26.06.2015.
- Товар сертифицирован ОС  
"Александровский испытательный центр"

ООО «Канди С.Н.Г»  
115419, Россия, г.Москва, 2-ой Рощинский пр-д, дом 8  
Телефон: +7 495 580 7740  
[www.candy.ru](http://www.candy.ru)