

# GETTING STARTED? EASY.



ZWY 51024WI

<b>КК</b>	<b>Қолдану туралы нұсқаулары</b>	<b>2</b>
	Кір жуғыш машина	
<b>RU</b>	<b>Инструкция по эксплуатации</b>	<b>18</b>
	Стиральная машина	

# ZANUSSI

## **⚠ ҚАУІПСІЗДІК АҚПАРАТЫ**

---

Құрылғыны орнатып іске қолданар алдында бірге жеткізілген нұсқауларды мұқият оқып шығыңыз. Дұрыс орнатпау немесе пайдаланбау нәтижесінде орын алған жарақат немесе зақымдарға өндіруші жауапты емес. Нұсқаулықтарды кейін қарап жүру үшін әрқашан қауіпсіз және қол жетімді жерде сақтаңыз.

### **БАЛАЛАР МЕН ДӘРМЕНСІЗ АДАМДАРДЫҢ ҚАУІПСІЗДІГІ**

- Бұл құрылғыны 8 жастан асқан балалар мен денесіне, сезім жүйесіне не ақыл-есіне зақым келген не тәжірибесі аз адамдар өз қауіпсіздіктерін қамтамасыз ететін адамның қадағалауы не құрылғыны қауіпсіз қолдану бойынша берген нұсқауына сүйеніп, дұрыс қолданбау салдарын түсінсе, онда қолдануына болады.
- Балаларға құрылғымен ойнауға рұқсат бермеңіз.
- 3 жастағы және бұл жасқа толмаған балаларды жұмыс істеп тұрған құрылғыдан әрқашан алыс ұстау керек.
- Барлық орам материалдарын балалардан алыс ұстап, қоқысқа тиісті түрде тастау керек.
- Жуғыш заттарды балалардан алыс ұстаңыз.
- Құрылғының есігі ашық тұрғанда, балалар мен үй жануарларын алыс ұстаңыз.
- Құрылғы бала қауіпсіздігінің құралымен жабдықталса, оны қосу керек.
- Балалар құрылғыны жөндеу және тазалау жұмыстарын бақылаусыз орындамауы керек.

### **ҚАУІПСІЗДІК ТУРАЛЫ ЖАЛПЫ АҚПАРАТ**

- Бұл құрылғының техникалық сипаттамасын өзгертпеңіз.
- Ең көп 5.5 кг салмақ көрсетілімін орындаңыз ("Бағдарлама кестесі" тарауын қараңыз).
- Сыртқы қосылымнан су кіретін тұстағы судың жұмыс қысымы 0,5 бар (0,05 МПа) және 8 бар (0,8 МПа) аралығында болуы керек.

- Табанындағы желдеткіш саңылауларға (егер бар болса) кілем, төсеніш немесе еденнің қаптамасы кедергі жасамауға тиіс.
- Құрылғыны су желісіне жаңадан берілген түтік жинағын немесе уәкілетті қызмет көрсету орталығы берген басқа түтік жинағын қолданып қосу керек.
- Ескі түтіктерді қайта пайдалануға болмайды.
- Қуат сымына зақым келсе, электр қатерінен сақтандыру үшін оны өндіруші немесе оның уәкілетті қызмет көрсету орталығы немесе сол сияқты білікті маман ауыстыруға тиіс.
- Кез келген жөндеу жұмысын орындау алдында құрылғыны сөндіріп, ашаны розеткадан суырыңыз.
- Құрылғыны тазалау үшін сулы спрейді және/немесе буды қолданбаңыз.
- Құрылғыны дымқыл шүберекпен тазалаңыз. Бейтарап жуғыш заттарды ғана қолданыңыз. Жеміргіш заттарды, түрпілі жөкені, еріткіштерді немесе темір заттарды пайдаланбаңыз.

## ҚАУІПСІЗДІК НҰСҚАУЛАРЫ

### ОРНАТУ

- Орам материалдарының және тасымал тетіктерінің барлығын алыңыз.
- Тасымал болттарын сенімді жерде сақтаңыз. Кейін құрылғыны көшірген кезде, ішкі бөліктеріне зақым келмес үшін барабанды бекіту үшін оларды қайта салу керек.
- Құрылғы ауыр болғандықтан, орнынан жылжитқан кезде әрқашан абай болыңыз. Әрқашан қауіпсіздік қолғабы мен бітеу аяқ киім киіңіз.
- Бүлінген құрылғыны орнатпаңыз немесе іске қоспаңыз.
- Құрылғымен бірге жеткізілген орнату бойынша нұсқауларды орындаңыз.
- Құрылғыны температурасы 0°C градустан төмен немесе ауа-райы әсер ететін жерге орнатпаңыз немесе пайдаланбаңыз.
- Құрылғы орнатылған еден тегіс, орнықты, қызуға төзімді және таза болуға тиіс.
- Құрылғы мен еден арасында ауаның айналуын қамтамасыз етіңіз.

- Құрылғы мен еден арасында тиісті орын қалдыру үшін өзгермелі тіректерді реттеңіз.
- Құрылғыны құрылғының қақпағы толық ашылмайтын жерге орнатпаңыз.
- Құрылғының астына ағып кетуі мүмкін суды құю үшін сауыт қоймаңыз. Қолданылатын керек-жарақты түрін уәкілетті қызмет көрсету орталығына хабарласып біліңіз.

### ЭЛЕКТРТОҒЫНА ҚОСУ

- Құрылғыны міндетті түрде жерге тұйықтау қажет.
- Әрқашан дұрыс орнатылған, қатерден сақтандырылған розетканы қолданыңыз.
- Техникалық ақпарат тақтасындағы параметрлердің негізгі қуатпен жабдықтау желісіндегі электр параметрлеріне сәйкес келетініне көз жеткізіңіз.
- Көп тармақты адаптерлер мен ұзартқыш сымдарды қолданбаңыз.
- Құрылғының ашасына және сымына зақым келтірмеңіз. Қорек сымын ауыстыру қажет болса, оны міндетті түрде қызмет көрсету орталығы жүзеге асыруға тиіс.

- Құрылғының ашасын розеткаға тек құрылғыны орнатып болғаннан кейін ғана жалғаңыз. Орнатып болғаннан кейін ашаның қол жететін жерде тұрғанына көз жеткізіңіз.
- Қорек сымын немесе ашасын су қолмен ұстамаңыз.
- Құрылғыны тоқтан ажырату үшін сымынан тартпаңыз. Өрқашан ашасынан тартып суырыңыз.
- Бұл құрылғы Е.Е.С. ережелеріне сай келеді.

## СУҒА ҚОСУ

- Су түтіктеріне зақым келтірмеңіз.
- Жаңа түтіктерді немесе ұзақ уақыт қолданылмаған түтіктерді орнату алдында, жөндеу жұмыстарын орындағаннан кейін немесе жаңа құралдарды орнатқаннан кейін (су өлшегіш құрал, т.б.) суды таза және тұнық су аққанша ағызыңыз.
- Құрылғыны пайдалану барысында немесе бірінші рет қолданғаннан кейін ешбір су ағып тұрмағанына көз жеткізіңіз.

## ПАЙДАЛАНУ



**ЕСКЕРТУ!** Жарақат алу, электр қатері, күйіп қалу және өрт қаупі, құрылғыны бүлдіріп алу қаупі бар.

- Бұл үйде ғана қолдануға арналған құрылғы.
- Жуғыш заттың орамындағы қауіпсіздік нұсқауларын орындаңыз.
- Тұтанғыш заттарды немесе ішіне тұтанғыш зат салынған дымқыл заттарды

құрылғының ішіне, қасына немесе үстіне қоймаңыз.

- Кірден барлық темір заттардың алынғанына көз жеткізіңіз.
- Май немесе басқа да майлы заттар қатты ластаған маталарды жуаңыз. Бұл кір жуғыш машинаның резеңке бөліктерін зақымдауы мүмкін. Мұндай маталарды кір жуғыш машинаға салар алдында, алдын ала қолмен жуыңыз.

## СЕРВИС

- Құрылғыны жөндеу үшін уәкілетті қызмет көрсету орталығына хабарласыңыз.
- Тек ғана фирмалық қосалқы бөлшектерді қолданыңыз.

## ҚҰРЫЛҒЫНЫ ТАСТАУ



**ЕСКЕРТУ!** Жарақат алу немесе тұншығып қалу қаупі бар.

- Құрылғыны электр және сумен жабдықтау желісінен ажыратыңыз.
- Құрылғыға жақын орналасқан электр сымын кесіп, қоқысқа тастаңыз.
- Балалар немесе үй жануарлары барабанға қамалып қалмас үшін есіктің бекітпесін ағытып алыңыз.
- Құрылғыны Ескірген электр және электроника құрылғыларын тастауға (WEEE) арналған жергілікті ережелерге сәйкес тастаңыз.

# БҰЙЫМ СИПАТТАМАСЫ

## ҚҰРЫЛҒЫНЫҢ ЖАЛПЫ КӨРІНІСІ

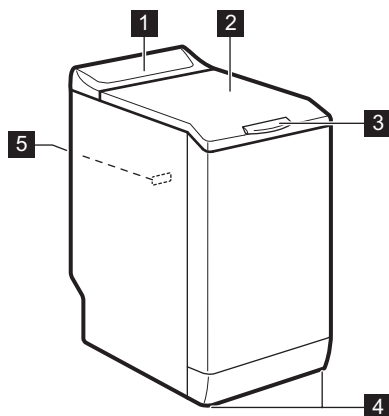

- 1 Басқару панелі
- 2 Қақпақ
- 3 Қақпақтың тұтқасы
- 4 Құрылғыны деңгейлеуге арналған тіректер
- 5 Техникалық ақпарат тақтайшасы

## БАСҚАРУ ПАНЕЛІНІҢ СИПАТТАМАСЫ

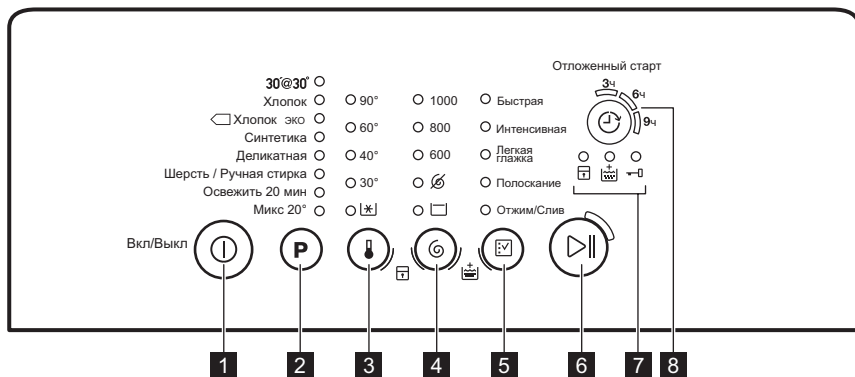

- 1 Вкл/Выкл түймешік
- 2 Бағдарлама таңдайтын сенсорлық түймешік **P**
- 3 Температураның сенсорлық түймешігі
- 4 Айналдыру режимін таңдау түймешігі
- 5 Параметрлерді таңдайтын сенсорлық түймешік
- 6 Бастау/Үзіліс сенсорлық пернесі
- 7 Индикаторлар:  
Бала қауіпсіздігінің индикаторы   
Қосымша шаю индикаторы

## БАҒДАРЛАМА КЕСТЕСІ





Бағдарлама Температура ауқымы	Ең үлкен салмақ Ең үлкен айналдыру жылдамдығы	Бағдарлама сипаттамасы (Кірдің салмағы және кірлеу дәрежесі)
30'@30° 30°C	2 кг 800 мин/айн	Шамалы кірлеген немесе жаңартуды қажет ететін <b>синтетика және нәзік заттарға</b> арналған қысқа цикл.
Хлопок 90°C - Суық	5.5 кг 1000 мин/айн	<b>Ақ және түрлі-түсті мақта мата.</b> Қалыпты және шамалы ластанған кір.
 Хлопок Эко <sup>1)</sup> 60°C - 40°C	5.5 кг 1000 мин/айн	<b>Ақ және бояуы қанық мақта мата.</b> Қалыпты кірлеген. Қуатты пайдалану азаяды және жуу бағдарламасының уақыты ұзарады.
Синтетика 60°C - Суық	2.5 кг 1000 мин/айн	<b>Синтетика немесе аралас матадан жасалған заттар.</b> Қалыпты кірлеген.
Деликатная 40°C - Суық	2.5 кг 1000 мин/айн	<b>Акрил, вискоза, полиэстер сияқты биязы матадан жасалған заттар.</b> Қалыпты кірлеген.
Шерсть/Ручная стирка 40°C - Суық	1 кг 1000 мин/айн	<b>«Қолмен жуу» белгісі бар нәзік маталар, машинамен жууға болатын жүн маталар және қолмен жууға болатын жүн маталар<sup>2)</sup></b>
Освежить 20 мин 40°C - 30°C	1 кг 1000 мин/айн	Шамалы кірлеген немесе бір рет ғана киілген <b>мақта мата және синтетика заттарға</b> арналған өте қысқа цикл.
Микс 20° 20°C	2.5 кг 1000 мин/айн	Шамалы кірлеген мақта матаға, синтетикаға және аралас маталарға арналған арнайы бағдарлама. Қуат мөлшерін азайту үшін осы бағдарламаны орнатыңыз. Жақсы жуу нәтижелеріне қол жеткізу үшін, жуғыш заттың төмен температураға арналғанын тексеріңіз <sup>3)</sup> .

**1)** Мақта мата, үнемді бағдарламасы. Бұл бағдарлама 60°C градуспен жуатын, 5.5 кг салмаққа арналған, қуат мөндері көрсетілген тақтайшадағы ақпарат негізінде ЕЕС 92/75 стандарттарына сай берілген бағдарлама. Жуу нәтижесін жақсарту және қуатты аз тұтыну үшін осы бағдарламаны орнатыңыз. Жуу бағдарламасының уақыты ұзарады.

**2)** Осы цикл кезінде кірді баппен жуу үшін барабан баяу айналады. Барабан айналмай тұрған сияқты немесе дұрыс айналмай тұрған сияқты көрінуі мүмкін.

**3)** Ешбір температура индикаторы қосулы емес

## Бағдарлама опцияларының үйлесімділігі

Бағдарлама				Быстрая <sup>1)</sup>	Интенсивная	Легкая глажка	Полоскание	Отжим/Слив		
30'@30°	■	■					■	■	■	
Хлопок	■	■	■	■	■	■	■	■	■	■
Хлопок Эко	■	■	■	■			■	■	■	■
Синтетика	■	■	■	■	■	■	■	■	■	■
Деликатная	■	■	■	■	■		■	■	■	■
Шерсть/Ручная стирка	■	■	■				■	■	■	
Освежить 20 мин	■	■	■				■	■	■	
Микс 20°	■	■	■		■		■	■	■	

1) Бұл функцияны орнатқан кезде кірдің мөлшерін азайтуды ұсынамыз. Кірді толтыра салуға болады, бірақ жуу нәтижесі қанағаттанарлық болмайды. Ұсынылатын салыным: мақта мата: 2.75 кг, синтетика және нәзік мата: 1.5 кг.

## ПАЙДАЛАНУ КӨЛЕМІ



Осы кестеде орташа мәндер көрсетілген. Түрлі айнымалы шамалар деректерді өзгертуі мүмкін: кірдің мөлшері мен түрі, судың және қоршаған ортаның температурасы.

Бағдарламалар	Салмақ (кг)	Қуат тұтыну (кВт/сағ)	Суды пайдалану (литр)	Бағдарламаның болжалды ұзақтығы (минут)
Мақта мата 60°C	5.5	1,20	55	150
Мақта мата, үнемді 60 °C бағдарламасы <sup>1)</sup>	5.5	0,77	44	224
Мақта мата 40°C	5.5	0,70	55	120
Синтетика 40°C	2.5	0,55	45	103
Нәзік мата 40°C	2.5	0,50	45	80

Бағдарламалар	Салмақ (кг)	Қуат тұтыну (кВт/сағ)	Суды пайдалану (литр)	Бағдарламаның болжалды ұзақтығы (минут)
Жүн мата/Қолмен жуу 30°C	1	0,35	50	70

1) 5.5 кг салмаққа арналған «Мақта мата, үнемді 60°C бағдарламасы» үшін ЕЕС 92/75 стандарттарына сай қуат мөндері көрсетілген тақтайшадағы ақпарат негізінде берілген бағдарлама.

Сөндіру режимі (Вт)	Қосұлы режим (Вт)
0,48	0,48

Жоғарыдағы кестеде берілген ақпарат 2009/125/ЕО директивасын жүзеге асыру үшін ЕО Комиссиясының 1015/2010 стандартына сай берілген.

## ФУНКЦИЯЛАР

### ТЕМПЕРАТУРА

Осы функцияның көмегімен әдепкі температураны өзгертуге болады.

 индикаторы = суық су.

Орнатылған температураның индикаторы жанады.

### АЙНАЛДЫРУ

Осы функцияның көмегімен әдепкі айналдыру жылдамдығын өзгертуге болады.

Орнатылған жылдамдықтың индикаторы жанады.

### Қосымша айналдыру параметрлері:

#### Айналдырмау

- Барлық айналдыру циклдарын болдырмау үшін осы функцияны орнатыңыз. Су төгу циклы ғана жұмыс істейді.
- Тиісті индикатор жанады.
- Бұл функцияны өте нәзік маталар үшін орнатыңыз.
- Кей жуу бағдарламаларында шаю циклы көп су пайдаланады.

#### Шаюды кідірту

- Кірлер мыжылып қалмас үшін осы параметрді орнатыңыз.
- Тиісті индикатор жанады.
- Бағдарлама аяқталған кезде барабан ішінде су қалады.
- Кір мыжылып қалмас үшін барабан мезгіл-мезгіл айналып тұрады.

- Қақпақ құлыпталып тұрады. Қақпақты ашу үшін суды міндетті түрде төгу керек.



Суды төгу үшін "Бағдарламаның соңы" тарауын қараңыз.

### БЫСТРАЯ

Осы функция арқылы бағдарламаның уақытын азайтуға болады.

Осы параметрді шамалы кірлеген немесе жаңартуды қажет ететін кірлерді жуу үшін қолданыңыз.

Тиісті индикатор жанады.

### ИНТЕНСИВНАЯ

Осы функцияның көмегімен қатты кірлеген кірді жууға болады.

Осы функцияны қосқанда, жуу циклы ұзағырақ болады.

Тиісті индикатор жанады.

### ЛЕГКАЯ ГЛАЖКА

Құрылғы кір мыжылып қалмас үшін абайлап жуады және айналдырады.

Құрылғы айналдыру жылдамдығын азайтады, суды көбірек пайдаланады және бағдарламаның уақытын кірдің түріне лайықтап қолданады.

Тиісті индикатор жанады.



## ПОЛОСКАНИЕ

Осы функцияның көмегімен, таңдалған жуу бағдарламасындағы ең соңғы шаю режимін орындауға болады.

Сонымен қатар Қосымша шаю (👤) функциясын орнатсаңыз, құрылғы екі немесе көп шаю циклдарын қосады.

Тиісті индикатор жанады.

## ОТЖИМ/СЛИВ

Осы функцияның көмегімен айналдыру және су төгу циклдарын орындай аласыз.

Айналдыру циклы орнатылған жуу бағдарламасына сай келеді.



Сонымен қатар, Айналдырмау (🔒) циклын орнатсаңыз, құрылғы тек суды төгеді.

## ПАРАМЕТРЛЕР

### ТҰРАҚТЫ ҚОСЫМША ШАЮ (👤)

Осы функцияның көмегімен жаңа бағдарлама орнатқан кезде қосымша шаю циклі тұрақты орнатылып тұрады.

- Осы функцияны **қосу/сөндіру** үшін (🔄) және (☑️) түймешіктерін (👤) индикаторы **жанғанша/сөнгенше қатар басыңыз**.

### БАЛА ҚАУІПСІЗДІГІНІҢ ҚҰРАЛЫ (👶)

Осы функцияның көмегімен балалар басқару панелімен ойнауға жол бермейсіз.

- Осы функцияны **қосу/сөндіру** үшін, (🔒) және (🔄) түймешіктерін (👶) индикаторы **жанғанша/сөнгенше қатар басыңыз**.

Бұл функцияны (▶️||) түймешігін басқаннан кейін іске қосыңыз: түймешіктер бұғатталған

(🕒) түймешігінен басқа) .

## ОТЛОЖЕННЫЙ СТАРТ (🕒)

Осы параметрдің көмегімен бағдарламаны 9, 6 немесе 3 сағатқа дейін кешіктіріп бастауға болады.

Орнатылған мәннің индикаторы жанады.

### ҚОСЫМША ШАЮ (👤)

Осы параметрдің көмегімен жуу бағдарламасына бірнеше шаю циклын қосуға болады.

Бұл функцияны жуғыш заттарға аллергиясы бар адамдар үшін және суы тым тұщы жерлерде қолданыңыз.

Тиісті индикатор жанады. <sup>1)</sup>



Бұл функция құрылғыны сөндіргеннен кейін де жұмыс істеп тұрады.

### ДЫБЫСТЫҚ СИГНАЛДАР

Дыбыстық сигналдар мына жағдайларда қосылады:

- Бағдарлама аяқталғанда.
- Құрылғыда ақау бар кезде.

Дыбыстық сигналдарды **сөндіру/қосу** үшін **P** және (🔊) түймешіктерін 4 секунд қатар басыңыз.



Егер дыбыстық сигналдарды сөндірсеңіз, олар құрылғыда ақау пайда болған кезде қосыла береді.

## БІРІНШІ ҚОЛДАНҒАНҒА ДЕЙІН

1. Жуу циклына арналған бөлікке шамалы жуғыш зат салыңыз.
2. Мақта матаға арналған бағдарламаны орнатып, ең жоғары температураға қойып ешбір кір салмай жуыңыз.

Бұл цикл барабан мен машинаның ішінде бар болуы мүмкін кірлердің барлығын кетіреді.

1) Осы функцияны іске қосуға қатысты ақпаратты "Параметрлер" тарауынан қараңыз.

# ӘРКҮНДІК ҚОЛДАНУ



**ЕСКЕРТУ!** Қауіпсіздік тарауларын қараңыз.

## КІРДІ САЛУ

1. Құрылғының қақпағын ашыңыз.
  2. **A** түймешігін басыңыз.
- Барабан автоматты түрде ашылады.
3. Кірді барабанға бір-бірден салыңыз.
  4. Кірлерді құрылғыға салар алдында сілкілеңіз.

Барабанға тым көп кір салынбағанына көз жеткізіңіз.

5. Барабан мен қақпақты жабыңыз.

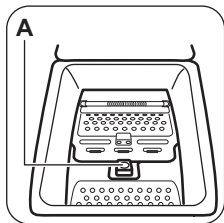

**АБАЙЛАҢЫЗ** Құрылғының есігін жабар алдында, барабанның дұрыс жабылғанына көз жеткізіңіз.

## ЖУҒЫШ ЗАТ ПЕН ҮСТЕМЕЛЕРДІ ПАЙДАЛАНУ

Жуғыш зат пен мата жұмсартқышты өлшеп алыңыз.

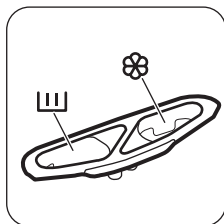

## ЖУҒЫШ ЗАТ САЛЫНАТЫН БӨЛІКТЕР



Жуу циклына арналған жуғыш зат бөлігі.



Сұйық үстемелерге арналған бөлік (мата жұмсартқыш, крахмал).



**АБАЙЛАҢЫЗ МАХ** деңгейінен асырмаңыз.

## ҚҰРЫЛҒЫНЫ ІСКЕ ҚОСУ

Құрылғыны іске қосу немесе сөндіру үшін **Вкл/Выкл** түймешігін бірнеше секунд басып ұстап тұрыңыз.

Құрылғы іске қосылған кезде дыбыстық сигнал естіледі.

## БАҒДАРЛАМАНЫ ОРНАТУ

1. Бағдарлама **P** түймешігін басып, бағдарламаны орнатыңыз:
  - түймешігінің индикаторы баяу жыпылықтайды.
2. Қажет болса, температура мен айналдыру жылдамдығын өзгертіңіз немесе қолжетімді параметрлерді қосыңыз. Параметрді қосқан кезде орнатылған параметрдің индикаторы жанады.



Қандай бір параметрді дұрыс орнатпасаңыз, түймешігінің индикаторы үш рет қызыл түспен жыпылықтайды.

## КЕШКІТІРІП БАСТАУ ФУНКЦИЯСЫ ЖОҚ БАҒДАРЛАМАНЫ БАСТАУ

түймешігін басыңыз.

- түймешігінің индикаторы жыпылықтауын тоқтатып, жанған қалпы тұрады.
- Бағдарлама басталып, қақпақ құлыпталады да, индикаторы жанады.



Су сорғысы жуу циклының басында шамалы уақыт жұмыс істейді.

## КЕШІКТІРІП БАСТАУ ФУНКЦИЯСЫ БАР БАҒДАРЛАМАНЫ БАСТАУ



Бағдарламаны 9, 6 немесе 3 сағатқа дейін кешіктіріп бастауға болады.

1. Кешіктіріп бастау уақытын таңдау үшін  түймешігін басыңыз.



Таңдалған кешіктіріп бастау уақытының индикаторы жанады.

2.  түймешігін басыңыз:
  - Құрылғы кері санай бастайды.
  - Кері санақ аяқталған кезде, бағдарлама автоматты түрде басталады.





Орнатылған кешіктіріп бастау уақытының мәнін  түймешігін түртпей тұрып болдырмауға немесе өзгертуге болады.  түймешігін түрткеннен кейін кешіктіруді болдырмайтын ғана мүмкіндік бар.

Кешіктіріп бастау функциясын болдырмау үшін:

1. Құрылғыны үзіліске қою үшін  түймешігін түртіңіз.
2.  түймешігін орнатылған кешіктіру индикаторы сөнгенше басыңыз.  
Бағдарламаны дереу бастау үшін  түймешігін қайта түртіңіз.

## БАҒДАРЛАМАНЫ КІДІРТУ ЖӘНЕ ПАРАМЕТРЛЕРДІ ӨЗГЕРТУ

Кей функцияларды ғана басталмай тұрып өзгертуге болады.

1.  түймешігін басыңыз.  
Осы түймешіктің индикаторы жыпылықтайды.
2. Функцияларды өзгертіңіз.
3.  түймешігін қайта басыңыз.  
Бағдарлама жалғасады.

## БАҒДАРЛАМАНЫ БОЛДЫРМАУ

1. Бағдарламаны біржола тоқтатып құрылғыны сөндіру үшін  түймешігін бірнеше секунд басыңыз.
2. Құрылғыны іске қосу үшін осы түймешікті қайта басыңыз. Енді жаңа жуу бағдарламасын орнатуға болады.



Жаңа бағдарламаны бастау алдында құрылғының суы төгеледі. Бұл жағдайда, жуғыш зат үлестіргіште жуғыш заттың әлі бар екеніне көз жеткізіңіз, егер жоқ болса қайтадан толтырыңыз.



## ҚАҚПАҚТЫ АШУ

Бағдарлама немесе кешіктіріп бастау жұмыс істеп тұрғанда, құрылғының қақпағы бекітулі тұрады.  индикаторы жанады.



**АБАЙЛАҢЫЗ** Егер барабанның ішіндегі судың температурасы мен деңгейі өте жоғары болса, қақпақты аша алмайсыз.



## Қақпақты циклдың бастапқы 10 минутында және кешіктіріп бастау функциясы жұмыс істеп тұрғанда ашыңыз:

1. Құрылғыны кідірту үшін  түймешігін басыңыз.
2. Қақпақ бұғаттаулы индикаторы  сөнгенше күтіңіз.
3. Қақпақты ашуға болады.
4. Қақпақты жауып,  түймешігін қайта басыңыз. Бағдарлама (немесе кешіктіріп бастау функциясы) жалғасады.

## Бағдарлама жұмыс істеп тұрғанда қақпақты ашу:



1. Құрылғыны сөндіру үшін бағдарлама тетігін Вкл/Выкл қалпына бұраңыз.
2. Бірнеше минут күте тұрыңыз да, содан кейін құрылғының қақпағын ашыңыз.
3. Қақпақты жауып, бағдарламаны қайта орнатыңыз.

## БАҒДАРЛАМАНЫҢ СОҢЫ





- Құрылғы автоматты түрде тоқтайды.
- Дыбыстық сигналдар естіледі (егер қосулы тұрса).
-  түймешігінің индикаторы сөнеді.
- Қақпақ құлпының  индикаторы (қақпақтың құлпы ашылғанда) жыпылықтап, содан кейін сөнеді.
- Қақпақты ашуға болады.
- Құрылғыдан кірді алыңыз. Барабанның бос екеніне көз жеткізіңіз.
- Құрылғыны сөндіру үшін  түймешігін бірнеше секунд басыңыз.
- Судың шүмегін жабыңыз.

- Зең және иіс пайда болмас үшін қақпақты сәл ашып қойыңыз.

### Жуу бағдарламасы аяқталды, бірақ барабанда су тұр:

- Кір мыжылып қалмас үшін барабан мезгіл-мезгіл айналып тұрады.
- Суды төгу керек екенін ескерту үшін  индикаторы жыпылықтайды.
- Қақпақ бұғаттаулы  индикаторы жанып тұр.  түймешігінің индикаторы жыпылықтайды. Қақпақ құлыпталып тұрады.
- Қақпақты ашу үшін суды төгу керек.

### Суды төгу:

1. Суды төгу үшін.
  -  түймешігін басыңыз. Құрылғы суды төгіп, таңдалған жуу бағдарламасының ең үлкен айналдыру жылдамдығымен айналдырады.
  - Балама ретінде, айналдыру жылдамдығын өзгерту үшін  түймешігін түртіп, содан кейін  түймешігін басыңыз. Құрылғы суды төгеді де, айналдыру кезеңін орындайды. Егер  параметрін орнатсаңыз, құрылғы тек суды ғана төгеді.
2. Бағдарлама аяқталып, бірнеше минуттан кейін қақпақ бұғаттаулы индикаторы 

көрінбей кеткенде, қақпақты ашуға болады.



3. Құрылғыны сөндіру үшін  түймешігін бірнеше секунд басыңыз.



Құрылғы шамамен 18 сағаттан кейін суды автоматты түрде төгеді және айналдырады (Жүн мата бағдарламаларынан басқа бағдарламаларда).

### AUTO-OFF ОПЦИЯСЫ

AUTO-OFF күте тұру опциясы пайдаланылатын қуат мөлшерін азайту үшін құрылғыны автоматты түрде сөндіреді. Төмендегі жағдайда барлық индикаторлар сөнеді:

-  түймесін басу алдында құрылғыны 5 минут пайдаланбасаңыз.
- Құрылғыны қайта іске қосу үшін  түймешігін басыңыз.
- Жуу бағдарламасы аяқталғаннан кейін 5 минут өткен соң.
- Құрылғыны қайта іске қосу үшін  түймешігін басыңыз.

Жаңа цикл орнатқыңыз келсе **P** түймесін басыңыз.

## АҚЫЛ-КЕҢЕС

### КІР САЛУ

- Кірді былай сұрыптаңыз: ақ, түрлі-түсті, синтетика, нәзік және жүн мата.
- Кірдің затбелгісіндегі жуу нұсқауларын орындаңыз.
- Ақ киім мен түрлі-түсті заттарды бірге жумаңыз.
- Кейбір түрлі-түсті заттарды алғаш жуғанда бояуы шығуы мүмкін. Оларды алғаш жуғанда бөлек жууға кеңес береміз.
- Жастық қаптарының түймесін салып, тартпаларды тартып жауып, ілгектер мен батырма түймешіктерді салыңыз. Белбеулерді байлаңыз.
- Қалталарды босатып, оралған заттарды ашыңыз.
- Көп қабатты матадан, жүн матадан және сурет салынған киімдердің астарын сыртына аударыңыз.

- Қатып қалған дақтарды арнайы жуғыш затпен тазалаңыз.
- Қатып қалған дақтары бар заттарды барабанға салу алдында жуыңыз және дағын алдын ала кетіріңіз.
- Перделерді абайлап жуыңыз. Ілгектерін алыңыз да, перделерді кір жуатын торға немесе жастықтың тысына салыңыз.
- Көмкерілмеген немесе кесілген жерлері бар заттарды құрылғыда жумаңыз. Кішкене заттарды жуу үшін (мысалы, сым өткізілген төс тартқыш, белдіктер, колготкилер, т.с.с.) кір жууға арналған торды пайдаланыңыз.
- Кір өте аз салынса, айналдыру циклі кезінде теңгерімді сақтауға қатысты мәселе орын алуы мүмкін. Бұндай жағдай орын алса, барабандағы кірді қолмен таратып, қайта айналдыра бастаңыз.

## ОҢАЙ КЕТПЕЙТІН ДАҚТАР

Кейбір дақтарды кетіру үшін су мен жуғыш зат жеткіліксіз болады.

Бұл дақтарды кірді құрылғыға салмай тұрып алдын ала тазалауды ұсынамыз.

Дақ кетіретін арнайы құралдар болады. Дақ пен матаның түріне сай келетін арнайы дақ кетіргішті қолданыңыз.

## ЖУҒЫШ ЗАТТАР МЕН ҮСТЕМЕЛЕР

- Кір жуғыш машиналарға арналған жуғыш заттар мен үстемелерді ғана қолданыңыз:
  - матаның барлық түрлеріне арналған ұнтақ жуғыштар,
  - нәзік мата (ең көбі 40 °C) мен жүн тоқымаларға арналған ұнтақ жуғыштар,
  - матаның барлық түрлеріне не тек жүн матаға арналған, төмен температурада жуатын бағдарламаларға (ең көбі 60 °C) арналған сұйық жуғыш заттар.
- Әр түрлі жуғыш заттарды араластырмаңыз.
- Қоршаған ортаға зиян келтірмеу үшін жуғыш затты қажетті мөлшерден артық пайдаланбаңыз.
- Осы заттардың орамында көрсетілетін нұсқауларды орындаңыз.
- Матаның түріне және түсіне, бағдарламаның температурасы мен кірдің деңгейіне сай келетін құралдарды қолданыңыз.

- Егер құрылғының жуғыш зат үлестіргішінде мөлшерлегіш құрал болмаса, (жуғыш зат өндірушісі қамтамасыз етеді) сұйық жуғыш затты мөлшерлегіш шарикпен қосыңыз.

## ҚОРШАҒАН ОРТАҒА ҚАТЫСТЫ ЕСКЕРІМ

- Жуу бағдарламасын әрқашан кірді ең көп рұқсат етілетін мөлшерде салғаннан кейін бастаңыз.
- Төмен температурада жуатын бағдарламаны таңдаған кезде, қажет болса дақ кетіргішті қолданыңыз.
- Жуғыш затты дұрыс мөлшерде қолдану үшін, жергілікті су жүйесіндегі судың кермектігін тексеріңіз. "Судың кермектігі" тарауын қараңыз.

## СУ КЕРМЕКТІГІ

Сіз тұратын жердегі су өте кермек немесе орташа кермек болса, кір жуғыш машинада су жұмсартқышты қолдануды ұсынамыз. Суы тұщы жерлерде су жұмсартқышты қолдану қажет емес.

Жергілікті жердегі судың кермектігін білу үшін су жүйесін басқару мекемесіне хабарласыңыз. Су жұмсартқышты дұрыс мөлшерлеп пайдаланыңыз. Бұйымның орамында көрсетілетін нұсқауларды орындаңыз.

## КҮТУ МЕНЕН ТАЗАЛАУ



**ЕСКЕРТУ!** Қауіпсіздік тарауларын қараңыз.

### СЫРТЫН ТАЗАЛАУ

Құрылғыны сабын мен жылы сумен ғана тазалаңыз. Барлық беттерін әбден құрғатыңыз.



**АБАЙЛАҢЫЗ** Спирт, еріткіш немесе химиялық заттарды қолданбаңыз.

### ҚАҚТЫ ТАЗАЛАУ

Сіз тұратын жердегі су өте кермек немесе орташа кермек болса, кір жуғыш машинаға арналған қақ тазалайтын құралды қолдануды ұсынамыз.

Барабанның ішін мезгіл-мезгіл тексеріп, әк және тот бөлшектерінің жоқ екеніне көз жеткізіңіз.

Тот бөлшектерін тазалау үшін кір жуғыш машиналарға арналған арнайы құралдарды ғана пайдаланыңыз. Бұны кір жумай тұрғанда орындаңыз.



Бұйымның орамында көрсетілетін нұсқауларды әрқашан орындаңыз.

### ТАЗАЛАП ЖУУ

Төмен температура бағдарламаларын қолданғанда барабанда шамалы жуғыш зат қалып қоюы мүмкін. Тазалап жуу процедурасын уақытылы орындаңыз. Ол үшін:

- Барабаннан барлық кірді алыңыз.
- Мақта мата бағдарламасын шамалы жуғыш зат салып, ең жоғары температураға қойып таңдаңыз.

### ҚАҚПАҚ ТЫҒЫЗДАҒЫШ

Тығыздағыштың күйін үнемі тексеріңіз. Қажетіне қарай тығыздағышты аммиакты

кремі бар жуғыш затты қолданып, бетіне сызат түсірмей тазалаңыз.

 Бұйымның орамында көрсетілетін нұсқауларды әрқашан орындаңыз.

### МҰЗДАП КЕТУДЕН САҚТАУ

Құрылғы температурасы 0°C градустан төмен түсетін жерге орнатылса, су құятын түтіктегі және су төгетін сорғыдағы қалдық суды төгіңіз.

 Суды тосын жағдай орын алғанда төгу үшін де осы әрекетті орындаңыз.

1. Судың шүмегін жабыңыз.
2. Су құятын түтікті алыңыз.
3. Су төгетін түтікті артқы тіреуіштен ағытып, раковинадан немесе төлкеден алыңыз.

4. Су төгетін және құятын түтіктің әрқайсысының ұшын сауытқа салыңыз. Түтіктердегі суды ағызыңыз.
5. Су төгетін бағдарламаны орнатып, оны циклдің соңына дейін орындаңыз.
6. Құрылғыны сөндіру үшін бағдарлама тетігін Вкл/Выкл қалпына бұраңыз.
7. Құрылғыны розеткадан ағытыңыз.



**ЕСКЕРТУ!** Құрылғыны қайта іске қолданар алдында температураның 0°C градустан жоғары екеніне көз жеткізіңіз. Төмен температураға байланысты орын алған ақауларға өндіруші жауапкершілік көтермейді.

### СУ ҚҰЯТЫН ТҮТІК ПЕН КЛАПАН СҮЗГІСІН ТАЗАЛАУ

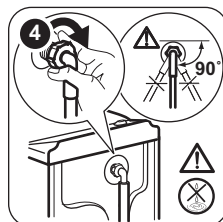
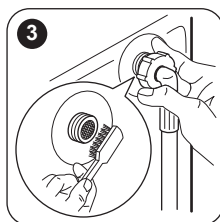
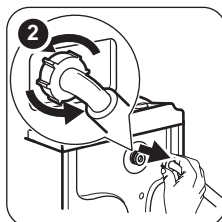
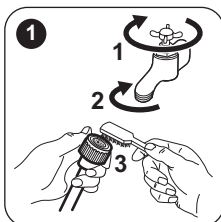

### ЖУҒЫШ ЗАТ ҮЛЕСТІРГІШІН ТАЗАЛАУ

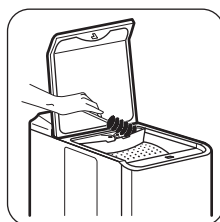
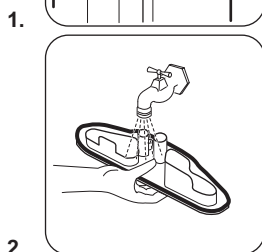
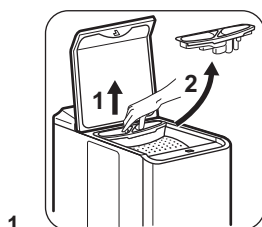

3.

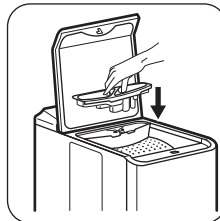

4.

# АҚАУЛЫҚТЫ ТҮЗЕТУ



**ЕСКЕРТУ!** Қауіпсіздік тарауларын қараңыз.





## КІРІСПЕ

Құрылғы жұмыс істей бастамайды немесе жұмыс істеп тұрып тоқтап қалады.

Алдымен ақаулықты түзету жолын іздеңіз (кестеге қараңыз). Әйтпесе қызмет көрсету орталығына хабарласыңыз.

Кей ақаулық орын алғанда дыбыстық сигнал

естіледі. Ескерту кодын көрсету үшін  түймешігінің индикаторы **қызыл** түспен жыпылықтайды да, индикаторлардың бірі жанады:

-  - Құрылғыға су дұрыс құйылмай тұр.
-  - Құрылғының суы төгілмей тұр.
-  - Құрылғының қақпағы немесе барабанының есіктері ашық немесе дұрыс жабылмаған. Екеуін де тексеріңіз!
-  түймешігінің индикаторы **қызыл** түспен 11 рет және 1 (немесе 2 немесе 3) рет сары түспен жыпылықтайды: Электрмен жабдықтау тұрақты емес. Электр желісі тұрақтанғанша күтіңіз.



**ЕСКЕРТУ!** Тексеріп көру алдында құрылғыны тоқтан ажыратыңыз.

## ЫҚТИМАЛ АҚАУЛЫҚТАР

Ақаулық	Ықтимал шешімі
Бағдарлама басталмай тұр.	<ul style="list-style-type: none"><li>Ашаның розеткаға қосылғанына көз жеткізіңіз.</li><li>Құрылғының қақпағы мен барабан есіктерінің дұрыс жабылғанына көз жеткізіңіз.</li><li>Сақтандырғыш қорабындағы сақтандырғышқа зақым келмегеніне көз жеткізіңіз.</li><li>Бастау/Үзіліс түймешігінің басылғанына көз жеткізіңіз.</li><li>Егер кешіктіріп бастау функциясы орнатылып тұрса, оны ажыратыңыз не кері санақ аяқталғанша күтіңіз.</li><li>Егер Бала қауіпсіздігінің құралы қосулы тұрса, оны ажыратыңыз.</li></ul>
Құрылғыға су дұрыс құйылмай тұр.	<ul style="list-style-type: none"><li>Су шүмегінің ашық тұрғанына көз жеткізіңіз.</li><li>Сумен жабдықтау жүйесіндегі судың қысымының өте төмен емес екеніне көз жеткізіңіз. Бұл ақпаратты жергілікті су ресурстары мекемесіне хабарласып алыңыз.</li><li>Су шүмегінің бітеліп қалмағанына көз жеткізіңіз.</li><li>Мәселе су құятын түтіктің сүзгісі немесе клапанның су төгетін сүзгісі бітеліп қалуға байланысты болуы мүмкін. “Күту менен тазалау” тарауын қараңыз. Мәселе шешілмесе, уәкілетті қызмет көрсету орталығына хабарласыңыз.</li><li>Су құятын түтіктің бұратылып немесе майысып қалмағанына көз жеткізіңіз.</li><li>Су құятын түтіктің дұрыс орнатылғанына көз жеткізіңіз.</li></ul>

Ақаулық	Ықтимал шешімі
Құрылғы суы сарқылмай тұр.	<ul style="list-style-type: none"> <li>• Раковина түтікшесінің бітеліп қалмағанына көз жеткізіңіз.</li> <li>• Су төгетін түтіктің бұратылып немесе майысып қалмағанына көз жеткізіңіз.</li> <li>• Су төгетін түтіктің дұрыс қосылғанына көз жеткізіңіз.</li> <li>• Егер су төгу циклы жоқ бағдарламаны орнатсаңыз, су төгу режимін орнатыңыз.</li> <li>• Егер цикл соңында барабанда су қалатын функцияны орнатсаңыз, су төгу режимін орнатыңыз.</li> <li>• Мәселе төгетін сүзгінің бітеліп қалуына байланысты болуы мүмкін. Уәкілетті қызмет көрсету орталығына хабарласыңыз.</li> </ul>
Айналдыру циклы жұмыс істемейді немесе жуу циклы әдеттегіден ұзаққа созылады.	<ul style="list-style-type: none"> <li>• Бұндай жағдай орын алса, барабандағы кірді қолмен таратып, айналдыру циклін қайта бастаңыз. Бұл мәселе теңгерімге байланысты болуы мүмкін.</li> <li>• Айналдыру циклын орнатыңыз.</li> <li>• Аяқталғанда барабан ішінде су қалатын циклды орнатсаңыз, су төгу циклын орнатыңыз.</li> <li>• Мәселе төгетін сүзгінің бітеліп қалуына байланысты болуы мүмкін. Уәкілетті қызмет көрсету орталығына хабарласыңыз.</li> </ul>
Еденге су аққан.	<ul style="list-style-type: none"> <li>• Су түтіктерінің жалғастырғыштарының берік екеніне және су ағып тұрмағанына көз жеткізіңіз.</li> <li>• Су құятын және төгетін түтіктерге ешбір зақым келмегеніне көз жеткізіңіз.</li> <li>• Дұрыс жуғыш заттың дұрыс мөлшерде пайдаланылғанына көз жеткізіңіз.</li> </ul>
Құрылғының қақпағын аша алмадыңыз.	<ul style="list-style-type: none"> <li>• Жуу бағдарламасының аяқталғанына көз жеткізіңіз.</li> <li>• Барабанның ішінде су бар болса, су төгу немесе айналдыру циклын орнатыңыз.</li> </ul>
Құрылғыдан тосын шуыл шығады.	<ul style="list-style-type: none"> <li>• Құрылғы деңгейінің дұрыс реттелгеніне көз жеткізіңіз. "Орнату бойынша нұсқаулық" тарауын қараңыз.</li> <li>• Орам материалдарының және/немесе тасымал болттарының алынғанына көз жеткізіңіз. "Орнату бойынша нұсқаулық" тарауын қараңыз.</li> <li>• Барабанға көбірек кір қосып салыңыз. Кір тым аз салынған болуы мүмкін.</li> </ul>
Құрылғыға су құйылады да, дереу төгіледі.	<ul style="list-style-type: none"> <li>• Су төгетін түтіктің дұрыс орнатылғанына көз жеткізіңіз. Су түтігінің ұшы тым аласа орнатылған болуы мүмкін. "Орнату бойынша нұсқаулық" тарауын қараңыз.</li> </ul>
Жуу нәтижелері қанағаттанарлық емес.	<ul style="list-style-type: none"> <li>• Жуғыш заттың мөлшерін көбейтіңіз немесе басқа жуғыш затты пайдаланыңыз.</li> <li>• Оңай жуылмайтын дақтарды арнайы жуғыш заттарды пайдаланып, кір жумай тұрып тазалаңыз.</li> <li>• Температураның дұрыс орнатылғанына көз жеткізіңіз.</li> <li>• Кірдің салмағын азайтыңыз.</li> </ul>
Функцияны орната алмадыңыз.	<ul style="list-style-type: none"> <li>• Қажет сенсорлық түймешік(тер)дің ғана басылғанына көз жеткізіңіз.</li> </ul>



Тексеріп болғаннан кейін құрылғыны іске қосыңыз. Бағдарлама үзілген жерінен бастап жалғасады.

Ақаулық қайта орын алса, уәкілетті қызмет көрсету орталығына хабарласыңыз.

Егер құрылғыда басқа ақаулық кодтары көрсетілсе (▶|| түймешігінің индикаторы қызыл түспен жыпылықтайды). Құрылғыны сөндіріңіз де, іске қосыңыз. Ақаулық жалғаса берсе, уәкілетті қызмет көрсету орталығына хабарласыңыз.

## СЕРВИС

Фирмалық қосалқы бөлшектерді қолдануды ұсынамыз.

Уәкілетті қызмет көрсету орталығына хабарласқан кезде мына деректерді дайындап алыңыз. Бұл ақпаратты техникалық ақпарат тақтайшасынан таба аласыз. үлгісі, Өнім нөмірі, Сериялық нөмірі. (Mod., Prod. No., Ser. No.)

## ТЕХНИКАЛЫҚ ДЕРЕК

Өлшемі	Ені / Биіктігі / Тереңдігі/ Жалпы тереңдігі	400 мм/ 890 мм/ 600 мм/ 600 мм
Электртоғына қосу	Кернеу Жалпы қуат Сақтандырғыш Жиілік	230 В 2200 Вт 10 А 50 Гц
Төмен кернеумен жұмыс істейтін және ылғалға қарсы қорғалмаған жерлерден басқа жерлердің барлығы қатты заттар және ылғалдың кіруіне жол бермейтін қорғаныс қабатымен қорғалған		IPX4
Құйылатын судың қысымы	Ең азы Ең көбі	0,5 бар (0,05 МПа) 8 бар (0,8 МПа)
Сумен жабдықтау <sup>1)</sup>		Суық су
Ең үлкен салмақ	Мақта мата	5,5 кг
Қуат тиімділігі санаты		A++
Айналдыру жылдамдығы	Ең көбі	1000 мин/айн

1) Су құятын түтікті 3/4" бұрамасы бар су шүмегіне жалғаңыз.

## ҚОРШАҒАН ОРТАҒА ҚАТЫСТЫ ЖАҒДАЙЛАР

Белгі  салынған материалдарды қайта өңдеуден өткізуге тапсырыңыз. Орам материалдарын қайта өңдеуден өткізу үшін тиісті контейнерлерге салыңыз. Электрлік және электроникалық құрылғылардың қалдығын қайта өңдеуден өткізу арқылы, қоршаған ортаға және адамның денсаулығына

зыян келтіретін жағдайларға жол бермеуге өз үлесіңізді қосыңыз. Белгі  салынған құрылғыларды тұрмыстық қалдықтармен бірге тастамаңыз. Өнімді жергілікті қайта өңдеу орталығына өткізіңіз немесе жергілікті мекемеге хабарласыңыз.

## **⚠ СВЕДЕНИЯ ПО ТЕХНИКЕ БЕЗОПАСНОСТИ**

---

Перед установкой и эксплуатацией прибора внимательно ознакомьтесь с приложенным руководством.

Производитель не несет ответственности за какие-либо травмы или ущерб, возникший вследствие неправильной установки или эксплуатации. Всегда храните данное руководство под рукой в надежном месте для последующего использования.

### **БЕЗОПАСНОСТЬ ДЕТЕЙ И ЛИЦ С ОГРАНИЧЕННЫМИ ВОЗМОЖНОСТЯМИ**

- Данный прибор может эксплуатироваться детьми старше 8 лет и лицами с ограниченными физическими, сенсорными или умственными способностями и с недостаточным опытом или знаниями только при условии нахождения под присмотром лица, отвечающего за их безопасность, или после получения соответствующих инструкций, позволяющих им безопасно эксплуатировать электроприбор и дающих им представление об опасности, сопряженной с его эксплуатацией.
- Не позволяйте детям играть с прибором.
- Детям младше 3 лет категорически запрещается находиться рядом с прибором во время его работы.
- Храните все упаковочные материалы вне досягаемости детей и утилизируйте материалы надлежащим образом.
- Храните моющие средства вне досягаемости детей.
- Не подпускайте детей и домашних животных к прибору, когда его дверца открыта.
- Если прибор оснащен устройством защиты от детей, его следует включить.
- Очистка и доступное пользователю техническое обслуживание прибора не должно производиться детьми без присмотра.

## ОБЩИЕ ПРАВИЛА ТЕХНИКИ БЕЗОПАСНОСТИ

- Не вносите изменения в параметры данного прибора.
- Не превышайте максимально допустимую загрузку в 5.5 кг (см. Главу «Таблица программ»).
- Рабочее давление воды в точке ее поступления из водопроводной сети должно находиться в пределах 0,5 бар (0,05 МПа) и 8 бар (0,8 МПа).
- Вентиляционное отверстие в днище (если предусмотрено конструкцией) не должно перекрываться ковровым покрытием, ковриком, подставкой или любым иным напольным покрытием.
- При подключении прибора к водопроводу должны использоваться новые поставляемые с ним комплекты шлангов или другие новые комплекты шлангов, поставленные авторизованным сервисным центром.
- Использовать старые комплекты шлангов нельзя.
- В случае повреждения кабеля электропитания во избежание поражения электрическим током он должен быть заменен изготовителем, авторизованным сервисным центром или специалистом с аналогичной квалификацией.
- Перед выполнением любых операций по чистке и уходу выключите прибор и извлеките вилку сетевого шнура из розетки.
- Не используйте для чистки прибора водоразбрызгиватели высокого давления или пар.
- Протрите прибор влажной тряпкой. Используйте только нейтральные моющие средства. Не используйте абразивные средства, абразивные губки, растворители или металлические предметы.

## УКАЗАНИЯ ПО БЕЗОПАСНОСТИ

---

### УСТАНОВКА

- Удалите всю упаковку и вывинтите транспортировочные болты.
- Сохраните транспортировочные болты в надежном месте. Если в будущем прибор понадобится перевезти на другое место, их следует установить на место, чтобы заблокировать барабан во избежание внутренних повреждений прибора.
- Никогда не забывайте о мерах предосторожности при его перемещении: прибор имеет большой вес. Всегда

используйте защитные перчатки и закрытую обувь.

- Не устанавливайте и не подключайте прибор, имеющий повреждения.
- Следуйте приложенным к прибору инструкциям по его установке.
- Не устанавливайте и не эксплуатируйте прибор в помещениях, где температура может упасть ниже 0°C или там, где он может оказаться под действием атмосферных условий.
- Пол на месте установки прибора должен быть ровным, прочным, чистым и не бояться нагрева.
- Убедитесь, что между днищем прибора и полом имеется достаточная вентиляция.
- Для обеспечения необходимого пространства между прибором и напольным покрытием отрегулируйте высоту ножек прибора.
- Не устанавливайте прибор там, где его крышку будет невозможно полностью открыть.
- Не помещайте под прибор контейнер для сбора воды на случай возможной ее протечки. Чтобы узнать, какие дополнительные принадлежности могут использоваться с Вашим прибором, обратитесь в авторизованный сервисный центр.

## ПОДКЛЮЧЕНИЕ К ЭЛЕКТРОСЕТИ

- Прибор должен быть заземлен.
- Включайте прибор только в установленную надлежащим образом электророзетку с защитным контактом.
- Убедитесь, что параметры, указанные на табличке с техническими данными, соответствуют характеристикам электросети.
- Не используйте тройники и удлинители.
- Позаботьтесь о том, чтобы не повредить вилку и сетевой кабель. В случае необходимости замены сетевого шнура она должна быть выполнена нашим авторизованным сервисным центром.
- Вставляйте вилку сетевого кабеля в розетку только по окончании установки прибора. Убедитесь, что после установки прибора к вилке электропитания имеется свободный доступ.
- Не беритесь за кабель электропитания или за его вилку мокрыми руками.
- Для отключения прибора от электросети не тяните за кабель электропитания. Всегда беритесь за саму вилку.

- Данный прибор соответствует директивам Е.Е.С.

## ПОДКЛЮЧЕНИЕ К ВОДОПРОВОДУ

- Не повреждайте шланги для воды.
- Перед подключением к новым или давно не использовавшимся трубам, а также в случае, если производились ремонтные работы или устанавливались новые устройства (счетчики воды и т.д.) дайте воде стечь, пока она не станет прозрачной и чистой.
- В ходе и по окончании первого использования прибора убедитесь в отсутствии видимых утечек воды.

## ЭКСПЛУАТАЦИЯ



**ВНИМАНИЕ!** Существует риск травмы, поражения электрическим током, пожара, получения ожогов или повреждения прибора.

- Данный прибор предназначен только для бытового применения.
- Следуйте правилам по безопасному обращению, приведенным на упаковке моющего средства.
- Не помещайте на прибор, рядом с ним или внутрь него легковоспламеняющиеся вещества или изделия, пропитанные легковоспламеняющимися веществами.
- Удостоверьтесь, что из белья извлечены все металлические предметы.
- Не стирайте вещи, сильно загрязненные маслом, жиром или другими веществами, содержащими жиры. Это может привести к повреждению резиновых деталей стиральной машины. Перед загрузкой таких изделий в стиральную машину необходимо произвести их предварительную стирку вручную.

## СЕРВИС

- Для ремонта прибора обратитесь в авторизованный сервисный центр.
- Применяйте только оригинальные запасные части.

## УТИЛИЗАЦИЯ



**ВНИМАНИЕ!** Существует опасность травмы или удушья.

- Отключите прибор от электросети и водопроводной сети.

- Обрежьте кабель электропитания как можно ближе к прибору и утилизируйте его.
- Удалите защелку дверцы, чтобы дети или домашние животные не оказались заблокированными в барабане.
- Утилизируйте прибор в соответствии с местными требованиями к утилизации отработанного электрического и электронного оборудования (WEEE).

## ОПИСАНИЕ ИЗДЕЛИЯ

### ОБЗОР ПРИБОРА

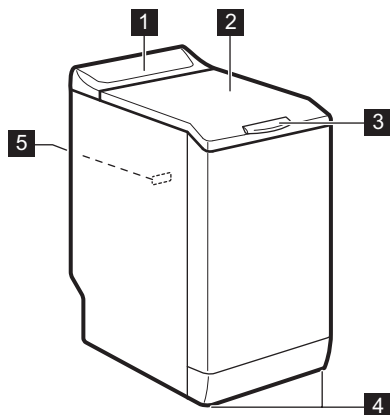

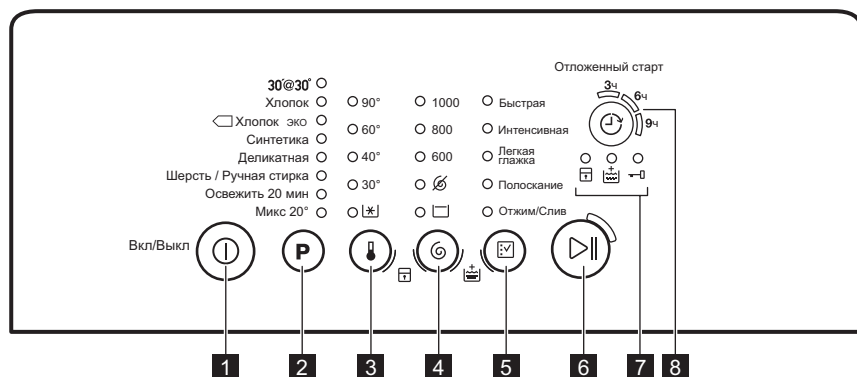

- 1** Панель управления
- 2** Крышка
- 3** Рукоятка крышки
- 4** Ножки для выравнивания прибора
- 5** Табличка с техническими данными

## ОПИСАНИЕ ПАНЕЛИ УПРАВЛЕНИЯ



- 1** Вкл/Выкл кнопка ①
- 2** Сенсорное поле выбора программы P
- 3** Сенсорное поле выбора температуры ℹ
- 4** Сенсорное поле выбора отжима ⌚
- 5** Сенсорное поле выбора режимов [✓]
- 6** Сенсорное поле «Пуск/Пауза» ▶||

**7** Индикаторы:Индикатор функции «Защита от детей» Индикатор дополнительного полоскания Индикатор блокировки дверцы **8** Сенсорное поле отсрочки пуска 





## ТАБЛИЦА ПРОГРАММ

Программа Диапазон темпера- тур	Максимальная загрузка Максимальная скорость отжима	Описание программы (Тип загрузки и степень загрязненности)
30'@30° 30°C	2 кг 800 об/мин	Очень короткий цикл для <b>изделий из синтетики и ткани, требующей бережного обращения, которые имеют легкую загрязненность</b> или для вещей, которые требуется освежить.
Хлопок 90°C – стирка в холодной воде	5.5 кг 1000 об/мин	<b>Белый и цветной хлопок.</b> Обычная и легкая загрязненность.
 Хлопок Эко <sup>1)</sup> 60°C - 40°C	5.5 кг 1000 об/мин	<b>Белый и нелиняющий цветной хлопок.</b> Обычная загрязненность. Энергопотребление при этом уменьшается, а продолжительность программы стирки увеличивается.
Синтетика 60°C – стирка в холодной воде	2.5 кг 1000 об/мин	<b>Изделия из синтетических или смесовых тканей.</b> Обычная загрязненность.
Деликатная 40°C – стирка в холодной воде	2.5 кг 1000 об/мин	<b>Деликатные ткани, например, из акрила, вискозы и полиэстера.</b> Обычная загрязненность.
Шерсть/Ручная стирка 40°C – стирка в холодной воде	1 кг 1000 об/мин	<b>Шерстяные изделия, пригодные для машинной стирки, шерстяные изделия, подлежащие ручной стирке, а также изделия из тканей, требующие бережного обращения</b> и имеющие на этикетке символ «Ручная стирка». <sup>2)</sup>
Освежить 20 мин 40°C - 30°C	1 кг 1000 об/мин	Очень короткий цикл для <b>изделий из хлопка из синтетики, которые имеют легкую загрязненность</b> или были ношены только один раз.

Программа Диапазон темпера- тур	Максимальная загрузка Максимальная скорость отжима	Описание программы (Тип загрузки и степень загрязненности)
Микс 20° 20°C	2.5 кг 1000 об/мин	Специальная программа для стирки тканей из хлопка, синтетики и смесовых синтетических тканей невысокой загрязненности. Задайте программу для снижения энергопотребления. Для обеспечения хороших результатов стирки убедитесь, что средство для стирки рассчитано на стирку при низкой температуре <sup>3)</sup> .

- 1) Энергосберегающая программа для хлопка. Программа с температурой 60°C и загрузкой 5.5 кг является эталонной программой для расчета данных, указанных на табличке энергопотребления в соответствии со стандартом ЕЕС 92/75. Выбор этой программы обеспечивает хорошие результаты стирки и уменьшает потребление электроэнергии. Продолжительность программы стирки при этом увеличивается.
- 2) В ходе этого цикла барабан медленно вращается, обеспечивая щадящую стирку. Может показаться, что барабан не вращается или вращается ненадлежащим образом, но для данной программы такое поведение является нормальным.
- 3) Ни один индикатор температуры при этом не горит.

#### Совместимость программных опций

Программа				Быстрая <sup>1)</sup>	Интенсивная	Легкая глажка	Полоскание	Отжим/Слив		
30'@30°	■	■					■	■	■	
Хлопок	■	■	■	■	■	■	■	■	■	■
Хлопок Эко	■	■	■	■			■	■	■	■
Синтетика	■	■	■	■	■	■	■	■	■	■
Деликатная	■	■	■	■	■		■		■	■
Шерсть/Ручная стирка	■	■	■				■	■	■	
Освежить 20 мин	■	■	■				■	■	■	
Микс 20°	■	■	■		■		■	■	■	

- 1) При выборе данной опции рекомендуется уменьшить загрузку белья. Полная загрузка прибора возможна, однако качество стирки при этом может оказаться неудовлетворительным. Рекомендуемая загрузка: хлопок: 2.75 кг, синтетика и вещи, требующие бережного обращения: 1.5 кг.

# ПОКАЗАТЕЛИ ПОТРЕБЛЕНИЯ



Приведенные в таблице данные являются ориентировочными. Они могут меняться в зависимости от различных факторов, таких как количество и тип белья, температура воды и окружающая температура.

Программы	Загрузка (кг)	Потребление электроэнергии (кВт·ч)	Потребление воды (в литрах)	Приблизительная продолжительность программы (в минутах)
Хлопок 60°C	5.5	1,20	55	150
Энергосберегающая программа для хлопка 60°C <sup>1)</sup>	5.5	0,77	44	224
Хлопок 40°C	5.5	0,70	55	120
Синтетика 40°C	2.5	0,55	45	103
Деликатные ткани 40°C	2.5	0,50	45	80
Шерсть/Ручная стирка 30°C	1	0,35	50	70

**1)** «Энергосберегающая программа для хлопка» при 60°C и загрузке 5.5 кг является эталонной программой для расчета данных, указанных на табличке энергопотребления в соответствии со стандартом EEC 92/75.

В отключенном состоянии (Вт)	При оставлении во включенном состоянии (Вт)
0,48	0,48

Информация, приведенная в таблице выше, соответствует требованиям постановления комиссии ЕС 1015/2010 о введении в действие директивы 2009/125/ЕС

## РЕЖИМЫ

### ТЕМПЕРАТУРА

С помощью этой функции можно изменить температуру по умолчанию.

Индикатор = холодная вода.

При этом загорится индикатор заданной температуры.

### ОТЖИМ

С помощью этой функции можно изменить скорость отжима по умолчанию.

При этом загорится индикатор заданной скорости.

### Дополнительные функции отжима:

#### Без отжима

- Используйте эту функцию для пропуска всех этапов отжима. Доступен только этап слива воды.
- Загорится соответствующий индикатор.
- Используйте данную функцию для очень деликатных тканей.
- Для некоторых программ стирки на этапе полоскания используется больший объем воды.

#### Остановка с водой в баке



- Используйте эту функцию для предотвращения образования складок на белье.
- Загорится соответствующий индикатор.
- По завершении программы в барабане остается вода.
- Барабан регулярно совершает вращения для предотвращения образования складок на белье.
- Крышка остается заблокированной. Чтобы разблокировать крышку, необходимо слить воду.



Для слива воды см. Раздел «По окончании программы».

## БЫСТРАЯ

С помощью этой функции можно уменьшить продолжительность программы.

Используйте эту функцию для стирки легко загрязненных вещей или для того, чтобы освежить чистые вещи.

Загорится соответствующий индикатор.

## ИНТЕНСИВНАЯ

С помощью этой функции можно выстирать крайне загрязненное белье.

При выборе этой функции цикл стирки длится дольше обычного.

Загорится соответствующий индикатор.

## ЛЕГКАЯ ГЛАЖКА



Прибор тщательно стирает и отжимает белье для предотвращения образования складок.

Прибор уменьшает скорость отжима, использует больше воды и адаптирует продолжительность программы к типу белья.

# ПАРАМЕТРЫ

## ПОСТОЯННОЕ ДОПОЛНИТЕЛЬНОЕ ПОЛОСКАНИЕ

С помощью этой опции можно включить постоянное дополнительное полоскание при установке новой программы.

- Чтобы **включить/выключить** этот режим, одновременно нажмите и удерживайте  и  до тех пор, пока **не загорится/отключится** индикатор .

Загорится соответствующий индикатор.

## ПОЛОСКАНИЕ

С помощью этого режима можно произвести только заключительное полоскание из выбранной программы стирки.

В случае выбора функции «Дополнительное полоскание» () прибор добавляет два или более полосканий.

Загорится соответствующий индикатор.

## ОТЖИМ/СЛИВ

С помощью этого режима можно произвести отжим и слив.

Этап отжима подходит к заданной программе стирки.



При установке режима «Без отжима»  прибор выполнит только слив.

## ОТЛОЖЕННЫЙ СТАРТ

С помощью данного режима можно отсрочить запуск программы на 9, 6 или 3 часа.

При этом загорится индикатор заданного значения.



## ДОПОЛНИТЕЛЬНОЕ ПОЛОСКАНИЕ

С помощью этой функции можно добавить в программу стирки фазу дополнительного полоскания.



Используйте данную функцию в случае аллергии на средства для стирки или если вода в вашем регионе отличается мягкостью. Загорится соответствующий индикатор. <sup>1)</sup>

## ЗАЩИТА ОТ ДЕТЕЙ

С помощью этой функции можно заблокировать панель управления от детей.

- Чтобы **включить/выключить** этот режим, одновременно нажмите и удерживайте  и  до тех пор, пока **не загорится/отключится** индикатор .

1) Включение данного режима описано в Главе «Настройки».

Включите данный режим после нажатия на кнопку : кнопки заблокируются (кроме кнопки ).



Режим остается включенной и после выключения прибора.

## ЗВУКОВАЯ СИГНАЛИЗАЦИЯ

Звуковые сигналы подаются в следующих случаях:

- работа программы завершена;
- в случае неисправности прибора.

Для **выключения/включения** звуковой сигнализации одновременно нажмите кнопки **Р** и  и удерживайте их в течение 4 секунд.



При обнаружении неисправности звуковые сигналы будут подаваться даже в случае их отключения.

# ПЕРЕД ПЕРВЫМ ИСПОЛЬЗОВАНИЕМ

1. Поместите небольшое количество мощющего средства в отсек для этапа стирки.
2. Не загружая в прибор одежды, выберите и запустите программу для стирки изделий из хлопка на максимальной температуре.

Эта процедура удалит из барабана и бака любые загрязнения.

# ЕЖЕДНЕВНОЕ ИСПОЛЬЗОВАНИЕ



**ВНИМАНИЕ!** См. Главы, содержащие Сведения по технике безопасности.

## ЗАГРУЗКА БЕЛЬЯ

1. Откройте крышку прибора.
  2. Нажмите на кнопку **A**.
- Автоматически откроется барабан.
3. Поместите белье в барабан по одной вещи за раз.
  4. Перед загрузкой встряхните каждое загружаемое изделие.

Не превышайте норму загрузки при укладке белья в барабан.

5. Закройте барабан и крышку.

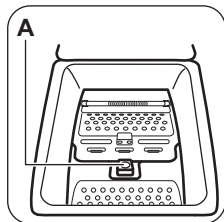

**ПРЕДУПРЕЖДЕНИЕ** Перед тем, как закрыть крышку прибора, убедитесь, что барабан закрыт как следует.

## ДОБАВЛЕНИЕ СРЕДСТВА ДЛЯ СТИРКИ И ДОБАВОК

Отмерьте количество средства для стирки и кондиционера для ткани.

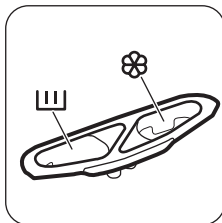

## ОТДЕЛЕНИЯ ДОЗАТОРА МОЮЩИХ СРЕДСТВ



Отсек средства для стирки, используемого на этапе стирки.



Отделение для жидких добавок (кондиционера для тканей, средства для подкрахмаливания).



**ПРЕДУПРЕЖДЕНИЕ** Не превышайте уровень **MAX**.

## ВКЛЮЧЕНИЕ ПРИБОРА

Для включения или выключения прибора нажмите и удерживайте несколько секунд кнопку **Вкл/Выкл**.

При включении прибора выдается звуковой сигнал.

## ВЫБОР ПРОГРАММЫ



1. Коснитесь кнопки выбора программ **P** и выберите программу:
  - Индикатор кнопки  медленно мигает.
2. В случае необходимости измените температуру и скорость отжима или включите доступные функции. При включении функции загорается ее индикатор.



При ошибочной установке трижды мигает красный индикатор кнопки .

## ЗАПУСК ПРОГРАММЫ БЕЗ ОТСРОЧКИ ПУСКА

Коснитесь кнопки .



- Индикатор кнопки  загорится, перестав мигать.
- Произойдет запуск программы, крышка заблокируется и загорится индикатор .





В начале цикла стирки на короткое время может включиться сливной насос.

## ЗАПУСК ПРОГРАММЫ С ОТСРОЧКОЙ ПУСКА



Пуск программы можно отсрочить на 9, 6 или на 3 часа.

1. Коснитесь кнопки , чтобы выбрать требуемое значение отсрочки. Загорится индикатор выбранной отсрочки.
2. Коснитесь кнопки 
  - Прибор начнет обратный отсчет времени.
  - По окончании обратного отсчета произойдет автоматический запуск программы.





Отменить или изменить настройку отсрочки пуска можно только перед касанием кнопки . После касания кнопки  можно только отменить отсрочку.

Для отмены отсрочки пуска:

1. Коснитесь кнопки , чтобы перевести прибор в режим паузы.
2. Однократным касанием кнопки  добейтесь выключения индикатора отсрочки.  
Снова коснитесь кнопки  требуемое количество раз, чтобы сразу же запустить программу.

## ПРЕРЫВАНИЕ ПРОГРАММЫ И ИЗМЕНЕНИЕ ВЫБРАННЫХ ФУНКЦИЙ

Допускается изменение только ограниченного ряда функций до того, как они будут запущены.

1. Коснитесь .
- Индикатор кнопки замигает.
2. Внесите изменения в функции.
  3. Снова нажмите на .
- Выполнение программы будет продолжено.

## ОТМЕНА ПРОГРАММЫ

1. Нажмите кнопку  на несколько секунд, чтобы отменить программу и отключить прибор.
2. Чтобы включить прибор, еще раз нажмите ту же кнопку. Теперь можно выбрать новую программу стирки.



Перед запуском новой программы прибор может произвести слив воды. В этом случае убедитесь, что средство для стирки все еще находится в дозаторе моющих средств; в противном случае добавьте средство для стирки.



## ОТКРЫВАНИЕ КРЫШКИ

Во время выполнения программы или отсчета времени при отсрочке пуска крышка прибора остается заблокированной. При этом светится индикатор .



**ПРЕДУПРЕЖДЕНИЕ** Если температура или уровень воды в барабане слишком высоки, крышку нельзя будет открыть.



**Откройте крышку в течение первых 10 минут цикла. В случае, если задана отсрочка пуска:**

1. Нажмите на , чтобы перевести прибор в режим паузы.
2. Дождитесь отключения индикатора блокировки крышки .
3. Крышку можно открыть.
4. Закройте крышку и снова нажмите на кнопку . Выполнение программы или (отсчета времени отсрочки пуска) продолжится.

**Открытие крышки при выполнении программы:**



1. Выключите прибор, повернув селектор программ в положение Вкл/Выкл.
2. Подождите несколько минут, а затем откройте крышку прибора.
3. Закройте крышку и снова задайте программу.

**ПО ОКОНЧАНИИ ПРОГРАММЫ**







- Прибор автоматически завершит работу.
- Будет выдан звуковой сигнал (если он включен).
- Индикатор кнопки  погаснет.
- Замигает индикатор блокировки крышки  (когда идет разблокировка крышки), который затем погаснет.
- Крышку можно открыть.
- Выньте белье из прибора. Убедитесь, что барабан пуст.
- Нажмите кнопку  на несколько секунд, чтобы отключить прибор.
- Закройте водопроводный вентиль.
- Оставьте крышку приоткрытой для предотвращения образования плесени и неприятных запахов.

**Программа стирки завершена, но в барабане осталась вода.**

- Барабан регулярно совершает вращения для предотвращения образования складок на белье.
- Индикатор  мигает, напоминая о необходимости слить воду.

- Включен индикатор блокировки крышки . Индикатор кнопки  мигает. Крышка остается заблокированной.
- Чтобы открыть крышку, необходимо слить воду.

**Слив воды:**



1. Для слива воды.
  - Нажмите на кнопку . Прибор произведет слив воды и отжим на максимальной допустимой для выбранной программой стирки скорости.
  - Также можно нажать на кнопку  и изменить скорость отжима, а затем нажать на кнопку . Прибор произведет слив воды и отжим. При установке  прибор выполнит только слив.
2. Через несколько минут по окончании программы индикатор блокировки крышки  погаснет, и крышку можно будет открыть.
3. Нажмите кнопку  на несколько секунд, чтобы отключить прибор.



Прибор автоматически произведет слив воды и отжим приблизительно через 18 часов (за исключением программ стирки шерстяных изделий).

**ФУНКЦИЯ «АВТООТКЛЮЧЕНИЕ»**

Функция «АВТООТКЛЮЧЕНИЕ» автоматически выключает прибор для снижения потребления электроэнергии. Все индикаторы гаснут, когда:

- Прибор не используется в течение 5 минут перед нажатием .
- Нажмите на кнопку , чтобы включить прибор вновь.
- Спустя пять минут после окончания программы стирки.
- Нажмите на кнопку , чтобы включить прибор вновь. Если требуется задать новую программу, нажмите на кнопку **P**.

# ПОЛЕЗНЫЕ СОВЕТЫ

## ЗАГРУЗКА БЕЛЬЯ

- Разделите белье на: белое белье, цветное белье, синтетику, деликатное белье и изделия из шерсти.
- Следуйте инструкциям, приведенным на ярлыках вещей с информацией по уходу за ними.
- Не стирайте одновременно белое и цветное белье.
- Некоторые цветные вещи могут обесцвечиваться при первой стирке. Рекомендуется стирать их отдельно при первой стирке.
- Застегните наволочки, закройте молнии, зацепите крючки, защелкните кнопки. Завяжите ремешки.
- Выньте из карманов все их содержимое и расправьте вещи.
- Выверните многослойные изделия, изделия из шерсти и вещи с аппликациями.
- Удалите стойкие пятна специальным моющим средством.
- Перед загрузкой вещей в барабан выстирайте и предварительно обработайте сильно загрязненные места
- Соблюдайте осторожность при обращении с занавесками. Удалите крючки или поместите занавески в мешок для стирки или наволочку.
- Не стирайте белье с необработанными краями или с разрезами. Помещайте небольшие вещи и деликатные вещи (например, бюстгалтеры с косточками, ремни, колготки и т.д.) в мешок для стирки.
- При крайне малой загрузке на этапе отжима может иметь место дисбаланс. В этом случае вручную распределите вещи в барабане и снова запустите этап отжима.

## СТОЙКИЕ ПЯТНА

Вода и средство для стирки могут не справиться с некоторыми пятнами.

Такие загрязнения рекомендуется обработать заранее до загрузки одежды в прибор.

В продаже имеются специализированные средства для выведения пятен. Используйте пятновыводители, подходящие к конкретному типу пятен и ткани.

## СРЕДСТВА ДЛЯ СТИРКИ И ДОБАВКИ

- Используйте только средства для стирки и добавки, предназначенные специально для стиральных машин:

- стиральные порошки для всех типов тканей;
- стиральные порошки для изделий из деликатных тканей (макс. температура 40°C) и шерсти;
- жидкие моющие средства, предпочтительные для низкотемпературных программ стирки (макс. температура 60°C) для всех типов тканей или специально предназначенные для стирки только шерстяных изделий.
- Не смешивайте разные средства для стирки.
- В целях сохранения окружающей среды не используйте средства для стирки в количествах, превышающих необходимые.
- Следуйте инструкциям, приведенным на упаковке данных средств.
- Выбирайте средства, подходящие для типа и цвета конкретной ткани, температуры программы стирки и уровня загрязненности.
- Если в приборе отсутствует дозатор средства для стирки с заслонкой, добавляйте жидкие средства для стирки при помощи дозирующего шарика (поставляемого производителем средства для стирки).

## РЕКОМЕНДАЦИИ ПО ЭКОЛОГИЧНОМУ ИСПОЛЬЗОВАНИЮ

- Всегда запускайте программу стирки при максимально допустимой загрузке белья.
- При необходимости используйте пятновыводитель и выбирайте программу с более низкой температурой стирки.
- Для того, чтобы правильно выбрать нужное количество средства для стирки, узнайте, какова жесткость воды в Вашей водопроводной сети. См. Главу «Жесткость воды».

## ЖЕСТКОСТЬ ВОДЫ

Если вода в Вашем регионе имеет высокую или среднюю жесткость, рекомендуется использовать предназначенные для стиральных машин смягчители для воды. В регионах, где вода имеет низкую жесткость, использование смягчителя для воды не требуется.

Чтобы узнать уровень жесткости воды в Вашем регионе обратитесь местную службу контроля водоснабжения.

Используйте нужное количество смягчителя воды. Следуйте инструкциям, приведенным на упаковке данных средств.

## УХОД И ОЧИСТКА



**ВНИМАНИЕ!** См. Главы, содержащие Сведения по технике безопасности.

### ОЧИСТКА НАРУЖНЫХ ПОВЕРХНОСТЕЙ

Для очистки прибора используйте только теплую воду с мылом. Насухо вытрите все поверхности.



**ПРЕДУПРЕЖДЕНИЕ** Не используйте составы на основе спирта, растворителей или химических веществ.

### УДАЛЕНИЕ НАКИПИ

Если вода в Вашем регионе имеет высокую или среднюю жесткость, рекомендуется использовать предназначенные для стиральных машин средства для удаления накипи.

Регулярно проверяйте состояние барабана, во избежание образования накипи и частичек ржавчины.

Для удаления частиц ржавчины используйте только специальные средства для стиральных машин. Данную операцию следует производить отдельно от стирки белья.



Всегда следуйте инструкциям, приведенным на упаковке данных средств.

### ПРОФИЛАКТИЧЕСКАЯ СТИРКА

При использовании программ стирки при низкой температуре в барабане могут задерживаться остатки средства для стирки. Регулярно производите «профилактическую стирку». Для этого сделайте следующее:

- Выньте все белье из барабана.
- Выберите программу стирки хлопка, задав максимальную температуру и добавив небольшое количество моющего средства.

### УПЛОТНИТЕЛЬ КРЫШКИ

Регулярно осматривайте уплотнитель. При необходимости производите его очистку при помощи лосьона на основе нашатырного спирта, не допуская образования царапин на поверхности уплотнителя.



Всегда следуйте инструкциям, приведенным на упаковке данных средств.

### МЕРЫ ПРОТИВ ЗАМЕРЗАНИЯ

Если прибор установлен в месте, где температура может опускаться ниже 0°C, удалите из наливного шланга и сливного насоса оставшуюся там воду.



Если требуется произвести аварийный слив воды, воспользуйтесь этой же процедурой.

1. Закройте водопроводный вентиль.
2. Отсоедините наливной шланг.
3. Открутите сливной шланг от держателя на задней панели прибора и снимите его с раковины или трубы.
4. Поместите концы как сливного, так и наливного шлангов в контейнер. Дайте воде стечь из обоих шлангов.
5. Выберите программу «Слив» и дайте ей проработать до конца.
6. Выключите прибор, повернув селектор программ в положение Вкл/Выкл.
7. Выньте вилку сетевого шнура прибора из розетки.



**ВНИМАНИЕ!** Перед тем, как вновь использовать прибор, убедитесь, что температура превышает 0°C. Производитель не несет ответственности за ущерб, вызванный воздействием низких температур.

## ОЧИСТКА НАЛИВНОГО ШЛАНГА И ФИЛЬТРА КЛАПАНА

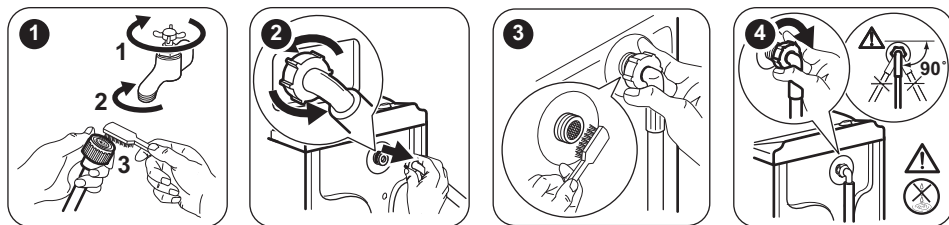

## ОЧИСТКА ДОЗАТОРА МОЮЩЕГО СРЕДСТВА

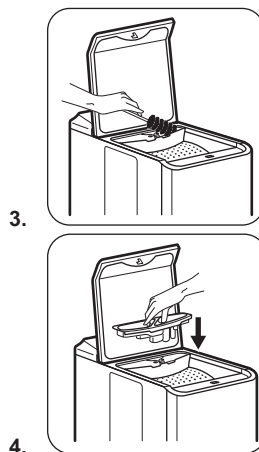

## ПОИСК И УСТРАНЕНИЕ НЕИСПРАВНОСТЕЙ







**ВНИМАНИЕ!** См. Главы, содержащие Сведения по технике безопасности.

### ВВЕДЕНИЕ

Прибор не запускается или останавливается во время работы.

Сначала попытайтесь найти решение проблемы (см. Таблицу). Если решение не найдено, обратитесь в авторизованный сервисный центр.

В случае определенных неисправностей выдаются звуковые сигналы. Мигает **красный** индикатор кнопки , а также загорается один из индикаторов, обозначая код неисправности:

-  - В прибор не поступает как следует вода.
-  - Прибор не сливает воду.
-  - Крышка прибора или барабана открыта или не закрыта как следует. Просьба проверить обе крышки!
- Индикатор кнопки  мигает 11 раз **красным цветом** и 1 (или 2 или 3) раз(а) желтым: работа электросети нестабильна. Дождитесь стабилизации электросети.



**ВНИМАНИЕ!** Перед выполнением проверок выключите прибор.

## ВОЗМОЖНЫЕ НЕИСПРАВНОСТИ

Неисправность	Возможное решение
Программа не запускается.	<ul style="list-style-type: none"><li>• Убедитесь, что вилка сетевого шнура вставлена в розетку электропитания.</li><li>• Убедитесь, что крышка прибора и дверца барабана как следует закрыты.</li><li>• Убедитесь, что предохранитель на электрощитке не поврежден.</li><li>• Убедитесь, что кнопка «Пуск/Пауза» была нажата.</li><li>• Если задана функция «Отсрочка пуска», отмените отсрочку или дождитесь окончания обратного отсчета.</li><li>• Отключите функцию «Защита от детей», если она включена.</li></ul>
В прибор не поступает как следует вода.	<ul style="list-style-type: none"><li>• Убедитесь, что водопроводный кран открыт.</li><li>• Убедитесь, что давление в водопроводной сети не понижено. Для получения сведений об этом обратитесь в местную службу водоснабжения.</li><li>• Убедитесь, что водопроводный кран не засорен.</li><li>• Причиной данной неисправности может быть засорение фильтра наливного шланга или фильтра сливного фильтра. См. Главу «Уход и очистка». Если проблема осталась, обратитесь в авторизованный сервисный центр.</li><li>• Убедитесь, что наливной шланг не перекручен и не передавлен.</li><li>• Убедитесь, что наливной шланг подключен правильно.</li></ul>
Прибор не сливает воду.	<ul style="list-style-type: none"><li>• Убедитесь, что сливная труба не засорена.</li><li>• Убедитесь, что сливной шланг не перекручен и не передавлен.</li><li>• Убедитесь, что сливной шланг подключен правильно.</li><li>• Если была выбрана программа без использования слива, выберите функцию слива.</li><li>• Если использовалась функция, в результате работы которой по окончании которой в барабане остается вода, воспользуйтесь программой «Слив».</li><li>• Причиной данной неисправности может быть засорение сливного фильтра. Обратитесь в авторизованный сервисный центр.</li></ul>
Отжим не используется или цикл стирки длится дольше, чем обычно.	<ul style="list-style-type: none"><li>• Распределите вещи в барабане вручную и снова запустите этап отжима. Эта проблема может быть вызвана разбалансировкой.</li><li>• Задайте функцию отжима.</li><li>• Если использовалась функция, в результате работы которой по окончании которой в барабане остается вода, воспользуйтесь программой «Слив».</li><li>• Причиной данной неисправности может быть засорение сливного фильтра. Обратитесь в авторизованный сервисный центр.</li></ul>



Неисправность	Возможное решение
Вода на полу.	<ul style="list-style-type: none"> <li>• Убедитесь, что соединения шлангов герметичны, а утечки воды отсутствуют.</li> <li>• Убедитесь, что наливной шланг и сливной шланги не повреждены.</li> <li>• Убедитесь, что используется подходящее моющее средство в необходимом количестве.</li> </ul>
Невозможно открыть крышку прибора.	<ul style="list-style-type: none"> <li>• Убедитесь, что программа стирки завершена.</li> <li>• Если в барабане осталась вода, выберите функцию слива или отжима.</li> </ul>
Прибор издает необычный шум.	<ul style="list-style-type: none"> <li>• Убедитесь, что прибор как следует выровнен. См. Главу «Инструкции по установке».</li> <li>• Убедитесь, что упаковка и/или транспортировочные болты удалены. См. Главу «Инструкции по установке».</li> <li>• Добавьте в барабан еще белья. Возможно, нагрузка недостаточна велика.</li> </ul>
Прибор набирает воду и тут же производит ее слив.	<ul style="list-style-type: none"> <li>• Удостоверьтесь, что сливной шланг находится в нужном положении. Возможно, конец сливного шланга расположен слишком низко. См. Главу «Инструкции по установке».</li> </ul>
Результаты стирки неудовлетворительны.	<ul style="list-style-type: none"> <li>• Увеличьте количество моющего средства или используйте другое моющее средство.</li> <li>• Перед стиркой используйте специальные средства для удаления стойких пятен.</li> <li>• Убедитесь в правильности выбранной температуры.</li> <li>• Уменьшите объем загрузки.</li> </ul>
Не удается выбрать какую-либо опцию.	<ul style="list-style-type: none"> <li>• Убедитесь, что Вы нажимаете только на требуемую сенсорную кнопку/кнопки.</li> </ul>

После проверки включите прибор. Выполнение программы продолжится с того момента, на котором она была прервана.

Если неисправность появится снова, обратитесь в авторизованный сервисный центр.

Прибор выдает другие коды ошибок (мигает красный индикатор кнопки ). Выключите и включите прибор. В случае повторного возникновения неисправности обратитесь в авторизованный сервисный центр.

## ОБСЛУЖИВАНИЕ

Мы рекомендуем использовать оригинальные запчасти.

При обращении в сервис-центр следует иметь под рукой следующую информацию. Данная информация находится на табличке с техническими данными: модель, код изделия (PNC) и серийный номер. (Mod., Prod. No., Ser. No.)

## ТЕХНИЧЕСКИЕ ДАННЫЕ

Размеры	Ширина/Высота/Глубина/Общая глубина	400 мм/ 890 мм/ 600 мм/ 600 мм
---------	-------------------------------------	--------------------------------

Подключение к электросети	Напряжение Общая мощность Предохранитель Частота	230 В 2200 Вт 10 А 50 Гц
Защита от проникновения твердых частиц и влаги обеспечивается защитной крышкой. Исключения: низковольтное оборудование не имеет защиты от влаги.		IPX4
Давление в водопроводной сети	Минимум Максимум	0,5 бар (0,05 МПа) 8 бар (0,8 МПа)
Подключение воды <sup>1)</sup>		Холодная вода
Максимальная нагрузка	Хлопок	5,5 кг
Класс энергопотребления		A++
Скорость отжима	Максимум	1000 об/мин

1) Присоедините наливной шланг к водопроводному крану с резьбой 3/4" .

## ОХРАНА ОКРУЖАЮЩЕЙ СРЕДЫ

Материалы с символом  следует сдавать на переработку. Положите упаковку в соответствующие контейнеры для сбора вторичного сырья. Принимая участие в переработке старого электробытового оборудования, Вы помогаете защитить окружающую среду и здоровье человека. Не

выбрасывайте вместе с бытовыми отходами бытовую технику, помеченную символом . Доставьте изделие на местное предприятие по переработке вторичного сырья или обратитесь в свое муниципальное управление.

Дата производства данного изделия указана в серийном номере (serial number), где первая цифра номера соответствует последней цифре года производства, вторая и третья цифры – порядковому номеру недели. Например, серийный номер 43012345 означает, что изделие произведено на тридцатой неделе 2014 года.

Класс энергопотребления: A  
 Электролюкс Поланд Сп.з.о.о,  
 ул. Офиар Катыня, 5, 55-200 Олава,  
 Польша



[WWW.ZANUSSI.COM/SHOP](http://WWW.ZANUSSI.COM/SHOP)



CE EAC

192946510-A-512016