

KK	Қолдану туралы нұсқаулары	2
RU	Инструкция по эксплуатации	19
UK	Інструкція	37

# USER MANUAL

Кір жуғыш машина  
Стиральная машина  
Пральна машина

## Мазмұны

Сақтық шаралары.....	2	Параметрлер.....	9
Қауіпсіздік нұсқаулары.....	3	Бірінші қолданғанға дейін.....	9
Бұйым сипаттамасы.....	5	Өркүндік қолдану.....	10
Басқару панелі.....	5	Ақыл-кеңес.....	12
Бағдарлама кестесі.....	6	Күту менен тазалау.....	14
Пайдалану көлемі.....	8	Ақаулықты түзету.....	16
Функциялар.....	9	Техникалық сипаттама.....	18

Өндіруші ескертусіз өзгеріс енгізу құқығына ие.

## Сақтық шаралары

Құрылғыны орнатып іске қолданар алдында бірге жеткізілген нұсқауларды мұқият оқып шығыңыз. Құрылғыны дұрыс орнатпау мен дұрыс пайдаланбау нәтижесінде адам жарақат алса және ақаулық орын алса өндіруші жауапты емес. Нұсқаулықты келешекте қарап жүру үшін үнемі сақтап қойыңыз.

## Балалар мен дәрменсіз адамдардың қауіпсіздігі

- Бұл құрылғыны 8 жастан асқан балалар мен денесіне, сезім жүйесіне не ақыл-есіне зақым келген адамдар не тәжірибесі аз адамдар өз қауіпсіздіктерін қамтамасыз ететін адамның қадағалауы немесе құрылғыны қауіпсіз қолдану бойынша берген нұсқауына сүйеніп, дұрыс қолданбау салдарын түсінсе қолдануына болады.
- Балаларға құрылғымен ойнауға рұқсат бермеңіз.
- Орам материалдарының барлығын балалардан алыс ұстаңыз.
- Жуғыш заттардың барлығын балалардан алыс ұстаңыз.
- Құрылғының есігі ашық тұрғанда, балалар мен үй жануарларын алыс ұстаңыз.
- Балалар тазалау және күтім көрсету жұмыстарын басқаның бақылауынсыз орындамауға тиіс.

## Қауіпсіздік туралы жалпы ақпарат

- Бұл құрылғының техникалық сипаттамасын өзгертпеңіз.
- Ең көп салмақ 5 кг көрсетілімін орындаңыз ("Бағдарлама кестесі" тарауын қараңыз).

- Судың жұмыс кезіндегі қысымы (ең аз және ең көп) 0,5 бар (0,05 МПа) және 8 бар (0,8 МПа) арасында болуға тиіс.
- Табанындағы желдеткіш саңылауларға (егер бар болса) кілем кедергі жасамауға тиіс.
- Құрылғыны жаңа түтіктер жинағын пайдаланып, су жүйесіне қосу керек. Ескі түтіктерді қайта пайдалануға болмайды.
- Егер қуат сымына зақым келсе, қатерден сақтану үшін оны өндіруші немесе уәкілетті қызмет көрсету орталығы немесе сол сияқты білікті маман ауыстыруға тиіс.
- Құрылғыны жөндеу алдында электр желісінен ағытып, ашасын розеткадан суырыңыз.
- Құрылғыны тазалау үшін сулы спрейді және буды қолданбаңыз.
- Құрылғыны дымқыл, жұмсақ шүберекпен тазалаңыз. Тек бейтарап тазартқыш заттарды қолданыңыз. Жеміргіш заттарды, түрпілі жөкені, еріткіштерді немесе темір заттарды пайдаланбаңыз.

## Қауіпсіздік нұсқаулары

### Орнату

- Орам материалдарының және тасымал тетіктерінің барлығын алыңыз.
- Тасымал тетіктерін сақтап қойыңыз. Құрылғыны қайта көшірген кезде, барабанды бұғаттап қою керек.
- Құрылғыны жылжытқан кезде үнемі абай болыңыз, себебі салмағы ауыр. Өрқашан қорғаныс қолғабын киіңіз.
- Бүлінген құрылғыны орнатпаңыз немесе іске қоспаңыз.
- Құрылғымен бірге берілген орнату бойынша нұсқауларды орындаңыз.
- Құрылғыны температурасы 0 °С градустан төмен немесе ауа-райы әсер ететін жерлерге орнатпаңыз немесе пайдаланбаңыз.
- Құрылғы орнатылатын еденнің тегіс, орнықты, қызуға төзімді және таза болуын қамтамасыз етіңіз.
- Құрылғыны есігі толық ашылмайтын жерге орнатпаңыз.
- Құрылғы мен еден арасында ауаның айналуын қамтамасыз етіңіз.

- Құрылғы мен кілемнің арасында тиісті орын болуын қамтамасыз ету үшін өзгермелі тіректерін реттеңіз.

### Электртоғына қосу

- Құрылғыны міндетті түрде жерге тұйықтау қажет.
- Өрқашан дұрыс орнатылған, қатерден сақтандырылған розетканы қолданыңыз.
- Техникалық ақпарат тақтайшасындағы электр параметрлерінің электр желісіндегі параметрлерге сай келетініне көз жеткізіңіз. Сай келмесе электршіге хабарласыңыз.
- Көп тармақты адаптерлер мен ұзартқыш сымдарды қолданбаңыз.
- Құрылғының ашасына және сымына зақым келтірмеңіз. Қорек сымын ауыстыру қажет болса, оны міндетті түрде қызмет көрсету орталығы жүзеге асыруға тиіс.
- Құрылғының ашасын розеткаға тек құрылғыны орнатып болғаннан кейін

- ғана жалғаңыз. Орнатып болғаннан кейін ашаның қол жететін жерде тұрғанына көз жеткізіңіз.
- Қорек сымын немесе ашасын су қолмен ұстамаңыз.
  - Құрылғыны тоқтан ажырату үшін сымынан тартпаңыз. Әрқашан ашасынан тартып суырыңыз.
  - ҰБ мен Ирландияға ғана арналған: Құрылғының 13 амперлік қуат ашасы бар. Егер қуат ашасының сақтандырғышын ауыстыру қажет болса 13 амперлік АСТА (BS 1362) сақтандырғышын пайдаланыңыз.
  - Бұл құрылғы Е.Е.С. ережелеріне сай келеді.

### Суға қосу

- Су қосылымы түтіктеріне ешбір зақым келтірмеңіз.
- Құрылғыны жаңа құбырларға немесе ұзақ уақыт қолданылмаған құбырларға жалғамай тұрып, суын тазарғанша ағызыңыз.
- Құрылғыны алғаш рет қолданған кезде еш жерінен су ақпай тұрғанына көз жеткізіңіз.

### Пайдалану



#### **НАЗАРЫҢЫЗДА БОЛСЫН!**

Жарақат алу, электр қатері, күйіп қалу және өрт қаупі, құрылғыны бүлдіріп алу қаупі бар.

- Бұл құрылғыны үйде ғана пайдаланыңыз.
- Жуғыш заттың орамында көрсетілетін нұсқауларды орындаңыз.
- Тұтанғыш заттарды немесе ішіне тұтанғыш зат салынған дымқыл заттарды құрылғының ішіне, қасына немесе үстіне қоймаңыз.
- Кірдегі темір заттардың барлығының алынғанына көз жеткізіңіз.
- Құрылғының астына ағып кетуі мүмкін суды құю үшін сауыт қоймаңыз. Қолданылатын керек-жарақтың түрін уәкілетті қызмет көрсету орталығына хабарласып біліңіз.
- Бағдарлама жұмыс істеп тұрған кезде есіктің шынысына қол тигізбеңіз. Шыны ыстық болуы мүмкін.

### Құрылғыны тастау



#### **НАЗАРЫҢЫЗДА БОЛСЫН!**

Жарақат алу немесе тұншығып қалу қаупі бар.

- Құрылғыны электр желісінен ажыратыңыз.
- Қуат сымын кесіп алыңыз да, қоқысқа тастаңыз.
- Балалар мен жануарлар құрылғыға қамалып қалмас үшін есіктің бекітпесін алыңыз.

# Бұйым сипаттамасы

## Құрылғының жалпы көрінісі

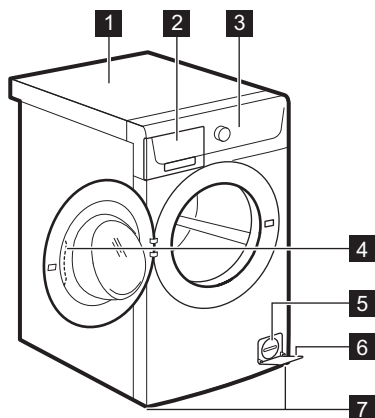

- 1 Жұмыс тақтасы
- 2 Жуғыш зат үлестіргіші
- 3 Басқару панелі
- 4 Есіктің тұтқасы
- 5 Техникалық ақпарат тақтайшасы
- 6 Су төгетін сорғының сүзгісі
- 7 Құрылғы деңгейін реттеуге арналған тірек

## Басқару панелі



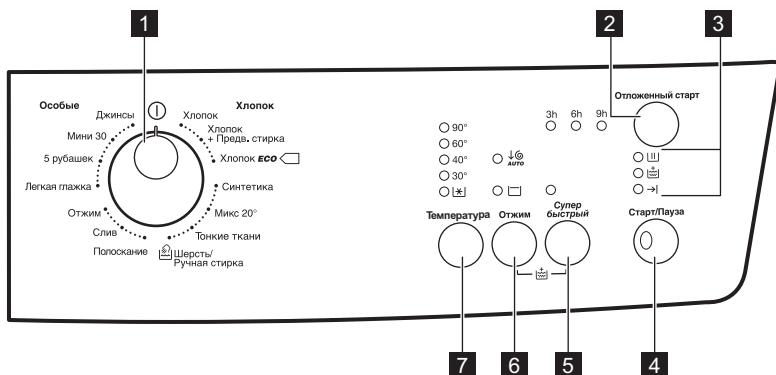



### Басқару панелінің сипаттамасы



- 1 Бағдарлама түймешесі
- 2 Кешіктіріп бастау түймешігі (Отложенный старт)
- 3 Бағдарлама циклының индикаторлары:
  - Жуу циклы
  - Қосымша шаю циклы
  - Циклдың соңы

- 4 Бастау/Үзіліс түймешігі (Старт/Пауза)
- 5 Өте Жылдам цикл түймешігі (Супер Быстрый)
- 6 Айналдыруды автоматты түрде азайту (Отжим) және Шаюды кідірту
- 7 Температура түймешігі (Температура)

## Бағдарлама кестесі

Бағдарлама Температура ауқымы	Ең үлкен салмақ Ең үлкен айналдыру жылдамдығы	Бағдарлама сипаттамасы (Кірдің салмағы және кірлеу дәрежесі)
<b>Жуу бағдарламалары</b>		
Хлопок 90°C -  (Суық)	5 кг 800 мин/айн	<b>Ақ және түрлі-түсті мақта мата.</b> Қалыпты және шамалы ластанған кір.
Хлопок + Предв. стирка 90°C -  (Суық)	5 кг 800 мин/айн	<b>Ақ және түрлі-түсті мақта мата.</b> Қатты және қалыпты кірлеген.
 Хлопок Eco <sup>1)</sup> 60°C - 40°C	5 кг 800 мин/айн	<b>Ақ мақта мата және бояуы қанық мақта мата.</b> Қалыпты кірлеген. Қуатты пайдалану азаяды және жуу бағдарламасының уақыты ұзарады.
Синтетика 60°C -  (Суық)	2.5 кг 800 мин/айн	<b>Синтетика немесе аралас матадан жасалған заттар.</b> Қалыпты кірлеген.
Микс 20° 20°C	3 кг 800 мин/айн	Шамалы кірлеген мақта матаға, синтетикаға және аралас маталарға арналған арнайы бағдарлама. Қуат мөлшерін азайту үшін осы бағдарламаны орнатыңыз. Жақсы жуу нәтижелеріне қол жеткізу үшін, жуғыш заттың төмен температураға арналғанын тексеріңіз <sup>2)</sup> .
Тонкие ткани 40°C -  (Суық)	2.5 кг 700 мин/айн	<b>Акрил, вискоза, полиэстер тәрізді биязы матадан жасалған заттар.</b> Қалыпты кірлеген.
 Шерсть/Ручная стирка 40°C -  (Суық)	1.5 кг 800 мин/айн	<b>«Қолмен жуу» белгісі бар нәзік маталар, машинамен жууға болатын жүн маталар және қолмен жууға болатын жүн маталар.<sup>3)</sup></b>
Полоскание	5 кг 800 мин/айн	Кірді шаюға және айналдыруға арналған. <b>Барлық маталар.</b>
Слив	5 кг	Барабандағы суды төгуге арналған. <b>Барлық маталар.</b>
Отжим	5 кг 800 мин/айн	Кірді айналдыруға және барабандағы суды төгуге арналған. <b>Барлық маталар.</b>

Бағдарлама Температура ауқымы	Ең үлкен салмақ Ең үлкен айналдыру жылдамдығы	Бағдарлама сипаттамасы (Кірдің салмағы және кірлеу дәрежесі)
Легкая глажка 60°C - [✖] (Суық)	1 кг 800 мин/айн	<b>Баппен жуылатын синтетикалық заттар.</b> Қалыпты немесе аздап кірлеген. 4)
5 рубашек 30°C	800 мин/айн	<b>Синтетика және аралас матадан жасалған заттар.</b> Шамалы кірлеген және жаңартуды қажет ететін заттар. 5 - 6 жейде.
Мини 30 30°C	2 кг 700 мин/айн	<b>Синтетика және нәзік заттар.</b> Шамалы кірлеген немесе жаңартуды ғана қажет ететін заттар.
Джинсы 60°C - [✖] (Суық)	5 кг 800 мин/айн	<b>Джинс және джерсиден жасалған заттар.</b> Баран түсті заттарға да арналған.

1) Мақта мата, үнемді бағдарламасы. Бұл бағдарлама 60°C градуспен жуатын, 5 қуат мәндері көрсетілген тақтайшадағы ақпарат негізінде ЕЕС 92/75 стандарттарына сай берілген бағдарлама. Жуу нәтижесін жақсарту және қуатты аз тұтыну үшін осы бағдарламаны орнатыңыз. Жуу бағдарламасының уақыты ұзарады.

2) Егер судың температурасы 20°C градустан төмен болса, құрылғы қысқа жылыту циклын орындайды. Құрылғы судың температурасын "суық" ретінде көрсетеді.

3) Осы цикл кезінде кірді баппен жуу үшін барабан баяу айналады. Барабан айналмай тұрған сияқты немесе дұрыс айналмай тұрған сияқты көрінуі мүмкін. Бұл құрылғы үшін қалыпты жағдай.

4) Бұл цикл кірлер мыжылып қалмас үшін судың температурасын реттеп, баппен жуады және сығады. Құрылғы бірнеше шауу циклдарын қосады.

## Бағдарлама параметрлерінің сыйысымдылығы

Бағдарлама	Отжим	Шауды кідірту	Супер Быстрый <sup>1)</sup>	Доп. полоскание <sup>2)</sup>	Отложенный старт
Хлопок	■	■	■	■	■
Хлопок + Предв. стирка	■	■	■	■	■
 Хлопок Есо	■	■	■	■	■
Синтетика	■	■	■	■	■
Микс 20°	■	■	■	■	■
Тонкие ткани	■	■	■	■	■
Шерсть/Ручная стирка	■	■	■	■	■
Полоскание	■	■	■	■	■

Бағдарлама	Отжим	Шаюды кідірту	Супер Быстрый <sup>1)</sup>	Доп. полоскание <sup>2)</sup>	Отложенный старт
Слив					
Отжим	■				■
Легкая глажка	■	■		■	■
5 рубашек	■				■
Мини 30					■
Джинсы	■	■		■	■

1) Егер қысқа цикл уақытын орнатсаңыз, кірдің мөлшерін азайтуды ұсынамыз. Құрылғыға кірді толтыра салуға болады, бірақ жуу нәтижесі төмендейді.

2) Егер Қосымша шаю функциясы орнатылса, құрылғы қосымша шаю циклдарын қосады. Шаю бағдарламасы үшін төмен жылдамдықпен айналдыру циклын орнатсаңыз, құрылғы баппен шаю және қысқа айналдыру циклын орындайды.

## Пайдалану көлемі



Осы кестеде жалпылама орташа мәндер көрсетілген. Әр түрлі себептер деректердің өзгеруіне әкелуі мүмкін: кірдің мөлшері мен түрі, судың және қоршаған ортаның температурасы.

Бағдарламалар	Салмақ (кг)	Қуат тұтыну (кВт/сағ)	Суды пайдалану (литр)	Бағдарламаның болжалды ұзақтығы (минут)
Мақта мата 60 °C	5	0.83	44	125
Мақта мата, үнемді 60° бағдарламасы <sup>1)</sup>	5	0.70	41	205
Мақта мата 40 °C	5	0.60	52	115
Синтетика 40 °C	2.5	0.39	41	89
Нәзік мата 40 °C	2.5	0.45	51	49
Жүн мата/Қолмен жуу 30 °C	1.5	0.40	61	40

1) 5 кг салмаққа арналған «Мақта мата, үнемді 60° бағдарламасы» үшін EEC 92/75 стандартына сай қуат мәндері көрсетілген тақтайшадағы ақпарат негізінде берілген бағдарлама.

Сөндіру режимі (Вт)	Қосулы режим (Вт)
0,48	0,48
Жоғарыда көрсетілген кестедегі ақпарат 2009/125/ЕО нұсқауын жүзеге асыру үшін ЕО Комиссиясының 1015/2010 ережесіне сай берілген.	



## Функциялар

### Температура

Осы функцияның көмегімен әдепкі температураны өзгертуге болады.

 индикаторы = суық су.

Орнатылған температураның индикаторы жанады.

### Отжим

Осы түймешіктің көмегімен келесі функциялардың бірін орнатуға болады:

Орнатылған жылдамдықтың индикаторы жанады.

- **Айналдыруды авт. түрде азайту**   
Бұл параметрді айналдыру жылдамдығын жартысына дейін азайту үшін орнатыңыз, бірақ 400 мин/айн-нан аз болмауға тиіс.  
Өте нәзік маталар үшін жарамды.
- **Шаюды кідірту**   
Кірлер мыжылып қалмас үшін осы параметрді орнатыңыз. Кір мыжылып қалмас үшін барабан мезгіл-мезгіл айналып тұрады.

 Бағдарлама аяқталған кезде барабан ішінде су қалады. Есік құлыпталып тұрады. Есікті ашу үшін суды төгу керек. Суды төгу үшін "Бағдарламаның соңы" тарауын қараңыз.

## Параметрлер

### Экстра шаю

Осы функцияны қолдансаңыз, жаңа бағдарлама орнатқанда қосымша шаю циклі **тұрақты** орнатылып тұрады.

- Осы функцияны **қосу/сөндіру** үшін **Отжим** және **Супер Быстрый**

## Бірінші қолданғанға дейін

1. Жуу циклына арналған бөлікке шамалы жуғыш зат салыңыз.

### Супер Быстрый

Бағдарламаның уақытын қысқарту үшін осы түймешікті басыңыз.

Осы параметрді шамалы кірлеген немесе жаңартуды қажет ететін кірлерді жуу үшін орнатыңыз.

### Доп. полоскание

Осы параметрдің көмегімен жуу бағдарламасына бірнеше шаю циклын қосуға болады.

Бұл функцияны жуғыш заттарға аллергиясы бар адамдар үшін және суы тым тұщы жерлерде қолданыңыз.

Басқару панелінде тиісті цикл индикаторы жанады.

### Отложенный старт

Осы параметрдің көмегімен бағдарламаны 9, 6 немесе 3 сағатқа дейін кешіктіріп бастауға болады.

түймешіктерін  индикаторы **жанғанша/сөнгенше қатар басыңыз.**

2. Мақта матаға арналған бағдарламаны орнатып, ең жоғары температураға қойып ешбір кір салмай жуыңыз.

Бұл цикл барабан мен машинаның ішінде бар болуы мүмкін кірлердің барлығын кетіреді.

## Әр күндік қолдану

 **НАЗАРЫҢЫЗДА БОЛСЫН!**  
Қауіпсіздік тарауларын қараңыз.

### Кірді салу

Су құятын шүмекті ашыңыз. Ашаны розеткаға қосыңыз.

1. Құрылғының есігін ашу үшін есіктің тұтқасын тартыңыз.
2. Кірді барабанға бір-бірден салыңыз.
3. Кірлерді құрылғыға салар алдында сілкілеңіз.

Барабанға тым көп кір салынбағанына көз жеткізіңіз. "Бағдарлама кестесі" тарауында көрсетілген кірдің мах. салмағын қараңыз.

4. Есікті жабыңыз.

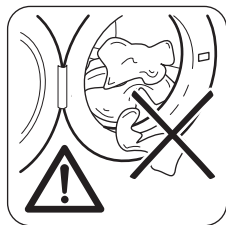

 **САҚТАНДЫРУ  
ТУРАЛЫ  
ЕСКЕРТУ!**

Тығыздағыш пен есіктің арасына ешбір кір қыстырылып қалмағанына көз жеткізіңіз. Су ағуы немесе кірге нұқсан келуі мүмкін.

### Жуғыш зат пен үстемелерді пайдалану

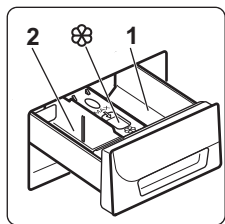



1. Жуғыш зат пен мата жұмсартқышты өлшеп алыңыз.
2. Жуғыш зат үлестіргішті абайлап жабыңыз.

### Жуғыш зат салынатын бөліктер

 **САҚТАНДЫРУ  
ТУРАЛЫ  
ЕСКЕРТУ!**

Кір жуғыш машинаға арнайы жуғыш заттарды ғана пайдаланыңыз.

 Жуғыш заттардың орамында көрсетілетін нұсқауларды әрқашан орындаңыз.

1	Алдын ала жуу немесе жібіту бағдарламаларына арналған жуғыш зат салынатын бөліктер (егер бар болса). Алдын ала жуу және жібіту циклдарына арналған жуғыш затты бағдарламаны бастамай тұрып салыңыз.
2	Жуу циклына арналған жуғыш зат бөлігі. Сұйық жуғыш затты қолдансаңыз, оны бағдарламаны бастаудың сәл алдында ғана салыңыз.
	Сұйық үстемелерге арналған бөлік (мата жұмсартқыш, крахмал). Жуғыш құралды бағдарламаны бастамай тұрып бөлікке салыңыз.

### Сұйық немесе ұнтақ жуғыш зат

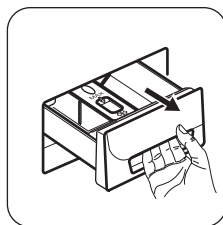

Жуғыш зат үлестіргішті тоқтап қалғанша сыртқа қарай тартыңыз. Жуғыш зат бөлгіштің **A** қалпы - ұнтақ жуғыш затқа арналған.

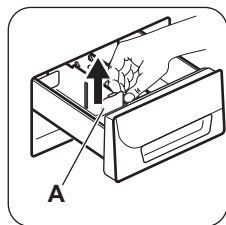

Сұйық жуғыш затты пайдалану үшін:  
1. Жуғыш зат бөлгішті **A** қалпынан алыңыз.

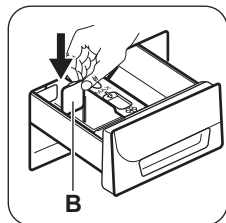

2. Жуғыш зат бөлгішті **B** қалпына қойыңыз.  
3. Жуғыш зат үлестіргішін абайлап жабыңыз.

**i** Қайта ұнтақ жуғыш затты пайдалану үшін, жуғыш зат бөлгішті қайта **A** қалпына қойыңыз.

**i** Сұйық жуғыш затты пайдаланған кезде:

- Қоймалжың немесе қою сұйық жуғыш заттарды қолданбаңыз.
- Сұйық жуғыш затты жуғыш заттың бөлгішіндегі көрсетілген межеден асырмаңыз.
- Алдын ала жуу параметрін орнатпаңыз.
- Кешіктіріп бастау параметрін орнатпаңыз.

## Бағдарламаны орнату

1. Бағдарлама орнату және құрылғыны қосу үшін бағдарлама тетігін бұраңыз:

**Старт/Пауза** түймешігінің индикаторы жыпылықтайды.

2. Қажет болса, температура мен айналдыру жылдамдығын өзгертіңіз немесе қолжетімді параметрлерді қосыңыз.

Параметрді қосқан кезде орнатылған параметрдің индикаторы жанады.

## Кешіктіріп бастау функциясы жоқ бағдарламаны бастау

Старт/Пауза түймешігін басыңыз.

Тиісті индикатор жыпылықтауын тоқтатады.

Цикл  индикаторы тұрақты жанып тұрады.

Бағдарлама басталады да, есік құлыпталады.

**i** Су сорғысы жуу циклының басында шамалы уақыт жұмыс істейді.

## Кешіктіріп бастау параметрі бар бағдарламаны бастау

1. Қажетті кешіктіріп бастау циклын орнату үшін Отложенный старт түймешігін бірнеше рет басыңыз.

Орнатылған кешіктіріп бастау параметрінің индикаторы жанады.

2. Старт/Пауза түймешігін басыңыз:

- Есік құлыпталған.
- Құрылғы кері санай бастайды.
- Кері санақ аяқталған кезде, бағдарлама автоматты түрде басталады.

**i** Кешіктіріп бастау параметрін Старт/Пауза түймешігін баспай тұрып өзгертуге немесе болдырмауға болады. Старт/Пауза түймешігін басқаннан кейін, кешіктіруді болдырмайтын ғана мүмкіндік бар.

Кешіктіріп бастау функциясын болдырмау үшін:

- Құрылғыны үзіліске қою үшін Старт/Пауза түймешігін басыңыз. Тиісті индикатор жыпылықтайды.
- Отложенный старт түймешігін бір рет ғана басыңыз, орнатылған кешіктіру индикаторы сөнеді. Бағдарламаны дереу бастау үшін Старт/Пауза түймешігін қайта басыңыз.

## Бағдарламаны кідірту және параметрлерді өзгерту

Кей функцияларды ғана басталмай тұрып өзгертуге болады.

1. Старт/Пауза түймешігін басыңыз. Индикатор жыпылықтайды.

2. Функцияларды өзгертіңіз.

3. Старт/Пауза түймешігін қайта басыңыз. Бағдарлама жалғасады.

## Бағдарламаны болдырмау

1. Бағдарламаны біржола тоқтату және құрылғыны сөндіру үшін бағдарлама тетігін  қалпына қойыңыз.
2. Құрылғыны іске қосу үшін бағдарлама тетігін қайта бұраңыз. Енді жаңа жуу бағдарламасын орнатуға болады.



Жаңа бағдарламаны бастау алдында құрылғының суы төгіледі. Жуғыш зат үлестіргіште жуғыш заттың бар екеніне көз жеткізіңіз, егер жоқ болса қайтадан толтырыңыз.

## Есікті ашу

Бағдарлама немесе кешіктіріп бастау жұмыс істеп тұрғанда, құрылғының есігі бекітулі тұрады.





### САҚТАНДЫРУ ТУРАЛЫ ЕСКЕРТУ!

Егер барабанның ішіндегі температура мен судың деңгейі өте жоғары болса және барабан әлі айналып тұрса, есік ашылмайды.

Циклдың алғашқы минутында немесе кешіктіріп бастау функциясы жұмыс істеп тұрғанда есікті ашу үшін:

1. Құрылғыны кідірте тұру үшін Старт/Пауза түймешігін басыңыз.
2. Есік ашылғанша бірнеше минут күтіңіз.
3. Есікті ашуға болады.
4. Есікті жауып Старт/Пауза түймешігін қайта басыңыз. Бағдарлама (немесе кешіктіру функциясы) жалғасады.

## Бағдарламаның соңы

- Құрылғы автоматты түрде тоқтайды.
- Старт/Пауза түймешігінің индикаторы сөнеді. Цикл  индикаторы тұрақты жанып тұрады.
- Құрылғыны сөндіру үшін бағдарлама тетігін  қалпына бұраңыз.

## Ақыл-кеңес

### Кір салу



- Кірді былай сұрыптаңыз: ақ, түрлі-түсті, синтетика, нәзік және жүн мата.

- Бірнеше минуттан кейін есікті ашуға болады.
- Құрылғыдан кірді алыңыз. Барабанның бос екеніне көз жеткізіңіз.
- Судың шүмегін жабыңыз.
- Зең және иіс пайда болмас үшін есікті және жуғыш зат үлестіргішті сәл ашып қойыңыз.

### Жуу бағдарламасы аяқталды, бірақ барабанда су тұр:

- Кір мыжылып қалмас үшін барабан мезгіл-мезгіл айналып тұрады.
-  индикаторы жанып тұрады.
- Суды төгу керек екенін ескерту үшін Старт/Пауза индикаторы жыпылықтайды.
- Есікті ашу үшін суды төгу керек.

### Суды төгу:

1. Суды төгу (Слив) немесе айналдыру (Отжим) бағдарламасын орнатыңыз.
2. Старт/Пауза түймешігін басыңыз. Құрылғы суды төгеді де, айналдыру кезеңін орындайды.
3. Бағдарлама аяқталған кезде:
  - Старт/Пауза индикаторы сөнеді және  цикл индикаторы жанады.
  - Бірнеше минуттан кейін есіктің бекітпесі ашылады; енді есікті ашуға болады.
4. Құрылғыны сөндіру үшін бағдарлама тетігін  қалпына бұраңыз.

### Күту режимі

Жуу бағдарламасы аяқталғаннан кейін бірнеше минуттан кейін құрылғыны сөндірмесеңіз, қуатты үнемдеу режимі қосылады. Қуатты үнемдеу режимі құрылғы күту режимінде тұрған кезде пайдаланылатын қуат мөлшерін азайтады:

- Барлық индикаторлар сөнеді.
- Старт/Пауза түймешігінің индикаторы баяу жыпылықтайды.

Қуатты үнемдеу режимін ажырату үшін түймешіктердің бірін басыңыз.

- Кірдің затбелгісіндегі жуу нұсқауларын орындаңыз.
- Ақ және түрлі-түсті заттарды бірге жумаңыз.

- Кейбір түрлі-түсті заттарды алғаш жуғанда бояуы шығуы мүмкін. Оларды алғаш жуғанда бөлек жууға кеңес береміз.
- Жастық қаптарының түймесін салып, тартпаларды тартып жауып, ілгектер мен батырма түймешіктерді салыңыз. Белбеулерді байлаңыз.
- Қалталарды босатып, оралған заттарды ашыңыз.
- Көп қабатты матадан жасалған, жүн матадан жасалған немесе сурет салынған киімдердің астарын сыртына аударыңыз.
- Қатты дақтарды кетіріңіз.
- Өте кір дақтарды арнайы жуғыш затпен жуыңыз.
- Перделерді абайлап жуыңыз. Ілгектерін алыңыз немесе перделерді кір жуатын торға немесе жастықтың тысына салыңыз.
- Шашақтары бар немесе кесілген жерлері бар заттарды құрылғыда жумаңыз. Кішкене заттарды жуу үшін (мысалы, сым өткізілген төс тартқыш, белдіктер, колготкилер, т.с.с.) кір жууға арналған торды пайдаланыңыз.
- Кір өте аз салынса, айналдыру циклі кезінде теңгерімді сақтауға қатысты мәселе орын алуы мүмкін. Бұндай жағдай орын алса, барабандағы кірді қолмен таратып, қайта айналдыра бастаңыз.

### Оңай кетпейтін дақтар

Кейбір дақтарды кетіру үшін су мен жуғыш зат жеткіліксіз болады.

Бұндай дақтарды кірді құрылғыға салмай тұрып тазалауды ұсынамыз.

Дақ кетіретін арнайы құралдар болады. Дақ пен матаның түріне сай келетін арнайы дақ кетіргішті қолданыңыз.

### Жуғыш заттар мен үстемелер

- Кір жуғыш машиналарға арналған жуғыш заттар мен үстемелерді ғана қолданыңыз:
  - матаның барлық түрлеріне арналған ұнтақ жуғыштар,
  - нәзік мата (ең көбі 40 °C) мен жүн тоқымаларға арналған ұнтақ жуғыштар,

- матаның барлық түрлеріне не тек жүн матаға арналған, төмен температурада жуатын бағдарламаларға (ең көбі 60 °C) арналған сұйық жуғыш заттар.
- Әр түрлі жуғыш заттарды араластырмаңыз.
- Қоршаған ортаға зиян келтірмеу үшін жуғыш затты қажетті мөлшерден артық пайдаланбаңыз.
- Осы заттардың орамында көрсетілетін нұсқауларды орындаңыз.
- Матаның түріне және түсіне, бағдарламаның температурасы мен кірдің деңгейіне сай келетін құралдарды қолданыңыз.
- Егер құрылғының жуғыш зат үлестіргішінде мөлшерлегіш құрал (жуғыш зат өндірушісі қамтамасыз етеді) болмаса, мөлшерлегіш шарикті қолданыңыз.

### Қоршаған ортаға қатысты ескерім

- Қалыпты кірлеген кірді алдын ала жуу циклі жоқ бағдарламаны қолданып жуыңыз.
- Жуу бағдарламасын кірді әрқашан неғұрлым көп салғаннан кейін бастаңыз.
- Төмен температурада жуатын бағдарламаны таңдаған кезде, қажет болса дақ кетіргішті қолданыңыз.
- Жуғыш затты дұрыс мөлшерде қолдану үшін, жергілікті су жүйесіндегі судың кермектігін тексеріңіз

### Су кермектігі

Сіз тұратын жердегі су өте кермек немесе орташа кермек болса, кір жуғыш машинада су жұмсартқышты қолдануды ұсынамыз. Суы тұщы жерлерде су жұмсартқышты қолдану қажет емес.

Жергілікті жердегі судың кермектігін білу үшін су жүйесін басқару мекемесіне хабарласыңыз.

Су жұмсартқышты дұрыс мөлшерлеп пайдаланыңыз. Бұйымның орамында көрсетілетін нұсқауларды орындаңыз.

## Күту менен тазалау

**!** **НАЗАРЫҢЫЗДА БОЛСЫН!**  
Қауіпсіздік тарауларын қараңыз.

### Сыртын тазалау

Құрылғыны сабын мен жылы суды ғана қолданып тазалаңыз. Барлық беттерін әбден құрғатыңыз.

**!** **САҚТАНДЫРУ ТУРАЛЫ  
ЕСКЕРТУ!**

Спирт, өртікш немесе химиялық заттарды қолданбаңыз.

### Қақты тазалау

Сіз тұратын жердегі су өте кермек немесе орташа кермек болса, кір жуғыш машинада су жұмсартқышты қолдануды ұсынамыз.

Барабанның ішін мезгіл-мезгіл тексеріп, әк және тот бөлшектерінің жоқ екеніне көз жеткізіңіз.

Тот бөлшектерін тазалау үшін кір жуғыш машиналарға арналған арнайы құралдарды ғана пайдаланыңыз. Бұны кір жумай тұрғанда орындаңыз.

**i** Бұйымның орамында көрсетілетін нұсқауларды әрқашан орындаңыз.

### Тазалап жуу

Төмен температура бағдарламаларын қолданғанда барабанда шамалы жуғыш зат қалып қоюы мүмкін. Құрылғыға күтім көрсету үшін уақытылы жуыңыз. Ол үшін:

- Барабаннан кірді алыңыз.
- Мақта мата жууға арналған бағдарламаны, шамалы жуғыш зат салып ең жоғары температураға қойып орнатыңыз.

### Есік тығыздағышы

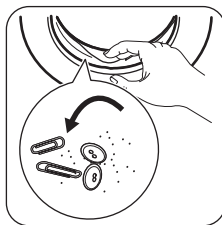

Тығыздағышты мезгіл-мезгіл тексеріп, ішіндегі заттардың барлығын алыңыз.

### Жуғыш зат үлестіргішін тазалау

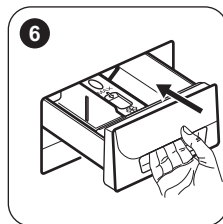
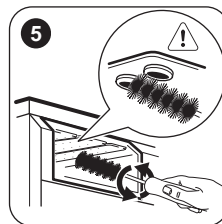
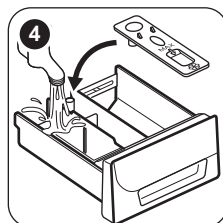
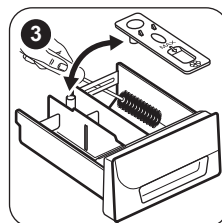
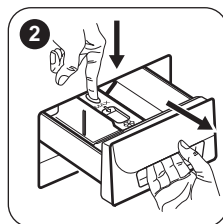
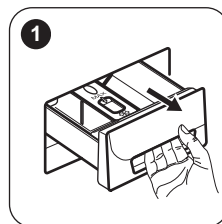

### Су төгетін түтіктері сүзгіні тазалау

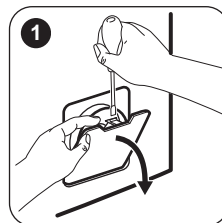

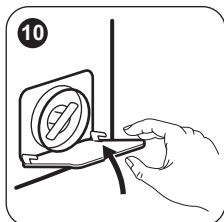
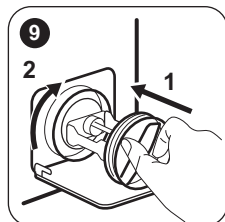
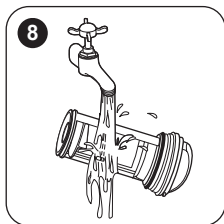
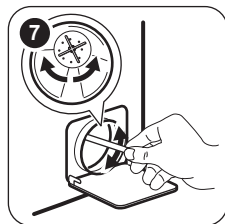
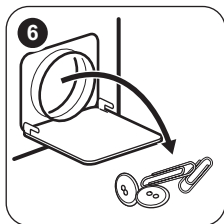
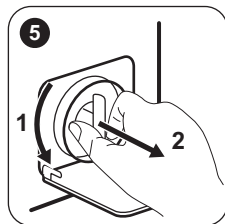
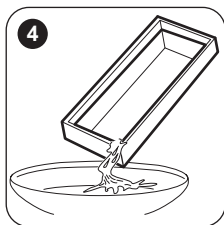
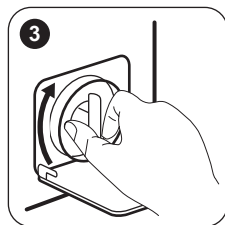

### Су құятын түтіктің және клапанның сүзгісін тазалау

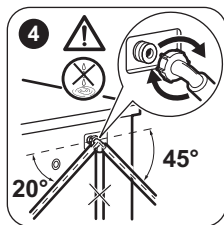
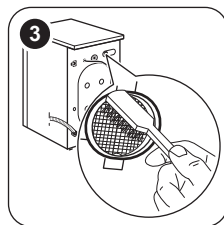
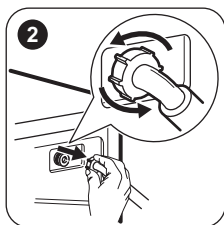
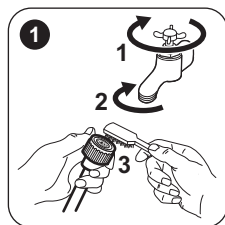

### Суды тосын жағдайда төгу

Ақаулыққа байланысты құрылғы суды төге алмайды.

Бұндай жағдай орын алса, 'Су төгетін сүзгіні тазалау' тарауындағы (1) бастап (10) дейінгі қадамдарды орындаңыз. Қажет болса, сорғыны тазалаңыз.

Суды төтенше жағдайда төгетін тәсілмен төккеннен кейін, су төгетін жүйені қайта іске қосу керек:

1. Суды төтенше жағдайда төгетін тәсілмен төккеннен кейін, су төгетін жүйені қайта іске қосу керек: Жуғыш зат үлестіргіштің негізгі жуу циклына арналған бөлігіне 2 литр су құйыңыз.
2. Суды төгу үшін бағдарламаны бастаңыз.

### Мұздап кетуден сақтау

Құрылғы температурасы 0° градустан төмен түсетін жерге орнатылса, су құятын түтіктегі және су төгетін сорғыдағы қалдық суды төгіңіз.

1. Ашаны розеткадан суырып алыңыз.
2. Судың шүмегін жабыңыз.
3. Су құятын түтіктің екі ұшын ыдысқа салып, түтіктегі суды ағызыңыз.
4. Су төгетін сорғыны босатыңыз. Суды төтенше жағдайда төгу қадамдарын қараңыз.
5. Су төгетін сорғы босаған кезде, су құятын түтіккі қайта орнына қойыңыз.



### НАЗАРЫҢЫЗДА БОЛСЫН!

Құрылғыны қайта іске қолданар алдында температураның 0 °C градустан жоғары екеніне көз жеткізіңіз. Төмен температураға байланысты орын алған ақауларға өндіруші жауапкершілік көтермейді.

## Ақаулықты түзету



### НАЗАРЫҢЫЗДА БОЛСЫН!

Қауіпсіздік тарауларын қараңыз.



### Кіріспе

Құрылғы жұмыс істей бастамайды немесе жұмыс істеп тұрып тоқтап қалады.

Алдымен ақаулықты түзету жолын іздеңіз (кестеге қараңыз). Әйтпесе қызмет көрсету орталығына хабарласыңыз.

Кей ақаулық орын алғанда дыбыстық сигнал естіледі. Ескерту кодын көрсету

үшін **қызыл** индикатор (Старт/Пауза түймешігінің) жыпылықтайды да, цикл индикаторларының бірі жанады:

-  - Құрылғыға су дұрыс құйылмай тұр.
-  - Құрылғының суы төгілмей тұр.
-  - Құрылғының есігі ашық немесе дұрыс жабылмаған. Есікті тексеріңіз!



### НАЗАРЫҢЫЗДА БОЛСЫН!

Тексеріп көру алдында құрылғыны тоқтан ажыратыңыз.

### Ықтимал ақаулықтар

Ақаулық	Ықтимал шешімі
Бағдарлама басталмай тұр.	<ul style="list-style-type: none"><li>Ашаның розеткаға қосылғанына көз жеткізіңіз.</li><li>Құрылғы есігінің жабық тұрғанына көз жеткізіңіз.</li><li>Сақтандырғыш қорабындағы сақтандырғышқа зақым келмегеніне көз жеткізіңіз.</li><li>Бастау/Үзіліс түймешігінің басылғанына көз жеткізіңіз.</li><li>Егер кешіктіріп бастау функциясы орнатылып тұрса, оны ажыратыңыз не кері санақ аяқталғанша күтіңіз.</li><li>Бала қауіпсіздігінің құралы қосулы тұрса, оны сөндіріңіз (егер бар болса).</li></ul>
Құрылғыға су дұрыс құйылмай тұр.	<ul style="list-style-type: none"><li>Су шүмегінің ашық тұрғанына көз жеткізіңіз.</li><li>Сумен жабдықтау жүйесіндегі судың қысымының өте төмен емес екеніне көз жеткізіңіз. Бұл ақпаратты жергілікті ресурстары мекемесіне хабарласып алыңыз.</li><li>Су шүмегінің бітеліп қалмағанына көз жеткізіңіз.</li><li>Су құятын түтіктің сүзгісі мен клапанның сүзгілерінің бітеліп қалмағанына көз жеткізіңіз. “Күту менен тазалау” тарауын қараңыз.</li><li>Су құятын түтіктің бұратылып немесе майысып қалмағанына көз жеткізіңіз.</li><li>Су құятын түтіктің дұрыс орнатылғанын көз жеткізіңіз.</li><li>Су төгетін түтіктің дұрыс орнатылғанына көз жеткізіңіз. Түтік өте төмен болуы мүмкін.</li></ul>



Ақаулық	Ықтимал шешімі
Құрылғы суы сарқылмай тұр.	<ul style="list-style-type: none"> <li>• Раковина түтікшесінің бітеліп қалмағанына көз жеткізіңіз.</li> <li>• Су төгетін түтіктің бұратылып немесе майысып қалмағанына көз жеткізіңіз.</li> <li>• Су төгетін түтік сүзгісінің бітеліп қалмағанына көз жеткізіңіз. Қажет болса сүзгіні тазалаңыз. "Күту менен тазалау" тарауын қараңыз.</li> <li>• Су төгетін түтіктің дұрыс қосылғанына көз жеткізіңіз.</li> <li>• Егер су төгетін циклы жоқ бағдарлама орнатылып тұрса, су төгу бағдарламасын орнатыңыз.</li> <li>• Аяқталғанда барабан ішінде су қалатын функцияны таңдасаңыз, су төгу бағдарламасын орнатыңыз.</li> </ul>
Айналдыру циклы жұмыс істемейді немесе жуу циклы әдеттегіден ұзаққа созылады.	<ul style="list-style-type: none"> <li>• Айналдыру бағдарламасын орнатыңыз.</li> <li>• Су төгетін түтік сүзгісінің бітеліп қалмағанына көз жеткізіңіз. Қажет болса сүзгіні тазалаңыз. "Күту менен тазалау" тарауын қараңыз.</li> <li>• Бұндай жағдай орын алса, барабандағы кірді қолмен таратып, айналдыру циклін қайта бастаңыз. Бұл мәселе теңгерімге байланысты болуы мүмкін.</li> </ul>
Еденге су аққан.	<ul style="list-style-type: none"> <li>• Су түтіктерінің жалғастырғыштарының берік екеніне және су ағып тұрмағанына көз жеткізіңіз.</li> <li>• Су төгетін түтіктің еш жерінің бүлінбегеніне көз жеткізіңіз.</li> <li>• Дұрыс жуғыш заттың дұрыс мөлшерде пайдаланылғанына көз жеткізіңіз.</li> </ul>
Құрылғының есігін аша алмадыңыз.	<ul style="list-style-type: none"> <li>• Жуу бағдарламасының аяқталғанына көз жеткізіңіз.</li> <li>• Барабанның ішінде су бар болса, су төгу немесе айналдыру бағдарламасын орнатыңыз.</li> </ul>
Құрылғыдан тосын шуыл шығады.	<ul style="list-style-type: none"> <li>• Құрылғы деңгейінің дұрыс реттелгеніне көз жеткізіңіз. "Орнату" тарауын қараңыз.</li> <li>• Орам материалдарының және/немесе тасымал болттарының алынғанына көз жеткізіңіз. "Орнату" тарауын қараңыз.</li> <li>• Барабанға көбірек кір қосып салыңыз. Кір тым аз салынған болуы мүмкін.</li> </ul>
Жуу нәтижелері қанағаттанарлық емес.	<ul style="list-style-type: none"> <li>• Жуғыш заттың мөлшерін көбейтіңіз немесе басқа жуғыш затты пайдаланыңыз.</li> <li>• Оңай жуылмайтын дақтарды арнайы жуғыш заттарды пайдаланып, кір жумай тұрып тазалаңыз.</li> <li>• Температураның дұрыс орнатылғанына көз жеткізіңіз.</li> <li>• Кірдің салмағын азайтыңыз.</li> </ul>
Функцияны орната алмадыңыз.	<ul style="list-style-type: none"> <li>• Қажет сенсорлық түймешік(тер)дің ғана басылғанына көз жеткізіңіз.</li> </ul>

Тексеріп болғаннан кейін құрылғыны іске қосыңыз. Бағдарлама үзілген жерінен бастап жалғасады.

Ақаулық қайта орын алса, уәкілетті қызмет көрсету орталығына хабарласыңыз.

## Қызмет

Фирмалық заттарды қолдануды ұсынамыз.

Уәкілетті қызмет көрсету орталығына хабарласқан кезде мына деректерді дайындап алыңыз. Бұл ақпаратты



техникалық ақпарат тақтайшасынан таба аласыз. үлгі (Mod.), Өнім нөмірі (Prod.No.), Сериялық нөмірі (Ser.No.).

## Техникалық сипаттама

Өлшемі	Ені / Биіктігі / Тереңдігі/ Жалпы тереңдігі	595 мм / 850 мм / 380 мм / 420 мм
Электртоғына қосу	Кернеу Жалпы қуат Сақтандырғыш Жиілік	230 В 2000 Вт 10 А 50 Гц
Төмен кернеумен жұмыс істейтін және ылғалға қарсы қорғалмаған жерлерден басқа жерлердің барлығы қатты заттар және ылғалдың кіруіне жол бермейтін қорғаныс қабатымен қорғалған		IPX4
Құйылатын судың қысымы	Ең азы Ең көбі	0,5 бар (0,05 МПа) 8 бар (0,8 МПа)
Сумен жабдықтау <sup>1)</sup>		Суық су
Ең үлкен салмақ	Мақта мата	5 кг
Қуат тиімділігі санаты		A++
Айналдыру жылдамдығы	Ең көбі	800 мин/айн

1) Су құятын түтікті 3/4" бұрамасы бар су шүмегіне жалғаңыз.

## Қоршаған ортаға қатысты ақпарат.

 белгішесі салынған орам материалдарын қайта өңдеуге тапсырыңыз. Орам материалдарын қайта өңделетін қалдыққа арналған жәшікке тастаңыз. Қоршаған орта мен адам денсаулығын сақтауға және электр, электроника құрылғыларын өңдеуден өткізуге көмектесіңіз. Таңба  салынған құрылғыларды тұрмыстық қоқыстармен бірге тастамаңыз. Құрылғыны жергілікті қайта өңдеуден өткізу мекемесіне қайтарыңыз немесе жергілікті әкімшілік мекемеге хабарласыңыз.

## Содержание

---

Сведения по технике безопасности.....19	Параметры.....27
Указания по безопасности.....20	Перед первым использованием.....27
Описание изделия.....22	Ежедневное использование.....27
Панель управления.....22	Полезные советы.....30
Таблица программ.....23	Уход и очистка.....31
Показатели потребления.....25	Поиск и устранение неисправностей.....34
Режимы.....26	Технические данные.....36

Право на изменения сохраняется.

## Сведения по технике безопасности

---

Перед установкой и эксплуатацией прибора внимательно ознакомьтесь с приложенным руководством.

Производитель не несет ответственность за травмы и повреждения, полученные/вызванные неправильной установкой и эксплуатацией. Позаботьтесь о том, чтобы данное руководство было у Вас под рукой на протяжении всего срока службы прибора.

### **Безопасность детей и лиц с ограниченными возможностями**

- Данный прибор может эксплуатироваться детьми старше 8 лет и лицами с ограниченными физическими, сенсорными или умственными способностями и с недостаточным опытом или знаниями только при условии нахождения под присмотром лица, отвечающего за их безопасность, или после получения соответствующих инструкций, позволяющих им безопасно эксплуатировать электроприбор и дающих им представление об опасности, сопряженной с его эксплуатацией.
- Не позволяйте детям играть с прибором.
- Храните все упаковочные материалы вне досягаемости детей.
- Храните все средства для стирки вне досягаемости детей.
- Не подпускайте детей и домашних животных к прибору, когда его дверца открыта.

- Очистка и доступное пользователю техническое обслуживание не должно производиться детьми без присмотра.

## **Общие правила техники безопасности**

- Не изменяйте параметры данного прибора.
- Соблюдайте максимально допустимую загрузку в 5 кг (см. Главу «Таблица программ»).
- Рабочее давление воды (минимальное и максимальное) должно находиться в пределах 0,5 бар (0,05 МПа) и 8 бар (0,8 МПа).
- Вентиляционные отверстия в днище (если они предусмотрены конструкцией) не должны перекрываться ковровым покрытием.
- При подключении прибора к водопроводу должны использоваться новые поставляемые с ним комплекты шлангов. Использовать старые комплекты шлангов нельзя.
- В случае повреждения шнура питания во избежание несчастного случая он должен быть заменен изготовителем, авторизованным сервисным центром или специалистом с равнозначной квалификацией.
- Перед выполнением операций по чистке и уходу выключите прибор и извлеките вилку сетевого шнура из розетки.
- Не используйте для очистки прибора подаваемую под давлением воду или пар.
- Протирайте прибор мягкой влажной тряпкой. Используйте только нейтральные моющие средства. Не используйте абразивные средства, царапающие губки, растворители или металлические предметы.

## **Указания по безопасности**

---

### **Установка**

- Удалите всю упаковку и вывинтите транспортировочные болты.
- Сохраните транспортировочные болты. Перед следующим перемещением

прибора Вам будет необходимо заблокировать барабан.

- Прибор имеет большой вес: не забывайте о мерах предосторожности при его перемещении. Обязательно используйте защитные перчатки.

- Не устанавливайте и не подключайте прибор, если он имеет повреждения.
- Следуйте приложенным к прибору инструкциям по его установке.
- Не устанавливайте и не эксплуатируйте прибор в помещениях с температурой ниже 0°C или в местах, где он может оказаться под действием атмосферных условий.
- Убедитесь, что пол на месте установки прибора ровный, прочный, чистый и не боится нагрева.
- Не устанавливайте прибор там, где его дверцу будет невозможно полностью открыть.
- Убедитесь, что между днищем прибора и полом имеется достаточная вентиляция.
- Для обеспечения необходимого пространства между прибором и ковровым покрытием отрегулируйте высоту ножек прибора.

### Подключение к электросети

- Прибор должен быть заземлен.
- Включайте прибор только в установленную надлежащим образом электророзетку с защитным контактом.
- Убедитесь, что параметры электропитания, указанные на табличке с техническими данными, соответствуют параметрам электросети. В противном случае вызовите электрика.
- Не пользуйтесь тройниками и удлинителями.
- Следите за тем, чтобы не повредить вилку и сетевой кабель. В случае необходимости замены сетевого шнура она должна быть выполнена нашим авторизованным сервисным центром.
- Вставляйте вилку сетевого кабеля в розетку только во конце установки прибора. Убедитесь, что после установки имеется доступ к вилке.
- Не беритесь за кабель электропитания или за его вилку мокрыми руками.
- Для отключения прибора от электросети не тяните за кабель электропитания. Всегда беритесь за саму вилку.
- Только для Великобритании и Ирландии: Прибор оснащен вилкой, рассчитанной на ток 13 А. При замене предохранителя в вилке электропитания следует использовать предохранитель 13 А ASTA (BS 1362).

- Данный прибор соответствует директивам Е.Е.С.

### Подключение к водопроводу

- Следите за тем, чтобы не повредить шланги для воды.
- Перед подключением прибора к новым или давно не использовавшимся трубам дайте воде стечь, пока она не станет чистой.
- Перед первым использованием прибора убедитесь в отсутствии протечек.

### Эксплуатация



#### ВНИМАНИЕ!

Существует риск травмы, поражения электрическим током, пожара, получения ожогов или повреждения прибора.

- Используйте прибор только в жилых помещениях.
- Следуйте правилам по безопасному обращению, приведенным на упаковке моющего средства.
- Не кладите на прибор, рядом с ним или внутрь него легковоспламеняющиеся материалы или изделия, пропитанные легковоспламеняющимися веществами.
- Удостоверьтесь, что из белья извлечены все металлические предметы.
- Не помещайте под прибор контейнер для сбора воды на случай возможной ее протечки. Чтобы узнать, какие дополнительные принадлежности могут использоваться с Вашим прибором, обратитесь в авторизованный сервисный центр.
- Не прикасайтесь к стеклянной части дверцы во время работы программы. Дверца может быть горячей.

### Утилизация



#### ВНИМАНИЕ!

Существует опасность травмы или удушья.

- Отключите прибор от электросети.
- Отрежьте и утилизируйте кабель электропитания.
- Удалите защелку дверцы, чтобы предотвратить риск ее запираания при

попадании внутрь прибора детей и домашних животных.

## Описание изделия

### Обзор прибора

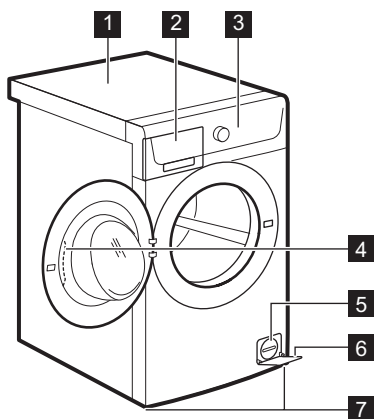



- 1 Верхняя панель
- 2 Дозатор моющего средства
- 3 Панель управления
- 4 Рукоятка дверцы
- 5 Табличка с техническими данными
- 6 Фильтр сливного насоса прибора
- 7 Ножки для выравнивания прибора

## Панель управления

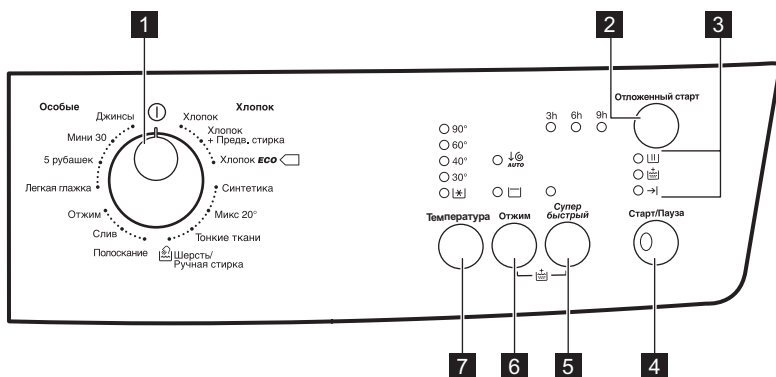



### Описание панели управления







- 1 Селектор программ
- 2 Кнопка «Отсрочка пуска» (Отложенный старт)
- 3 Индикаторы этапа программы:
  - Этап стирки

- Этап дополнительного полоскания 
  - Окончание цикла →
- 4** Кнопка Пуск/Пауза (Старт/Пауза)
- 5** Кнопка «Быстрая стирка» (Супер Быстрый)
- 6** Автоматическое снижение скорости отжима (Отжим)  и остановка с водой в баке  ↓  
AUTO
- 7** Кнопка температуры (Температура)

## Таблица программ

Программа Диапазон температур	Максимальная загрузка Максимальная скорость отжима	Описание программы (Тип загрузки и степень загрязненности)
<b>Программы стирки</b>		
Хлопок 90°C –  (Холодная стирка)	5 кг 800 об/мин	<b>Белый и цветной хлопок.</b> Обычное и легкое загрязнение.
Хлопок + Предв. стирка 90°C –  (Холодная стирка)	5 кг 800 об/мин	<b>Белый и цветной хлопок.</b> Сильное и обычное загрязнение.
 Хлопок Eco <sup>1</sup> 60°C - 40°C	5 кг 800 об/мин	<b>Белый и нелиняющий цветной хлопок.</b> Обычное загрязнение. Энергопотребление при этом уменьшается, а продолжительность программы стирки увеличивается.
Синтетика 60°C –  (Холодная стирка)	2.5 кг 800 об/мин	<b>Изделия из синтетических или смесовых тканей.</b> Обычное загрязнение.
Микс 20° 20°C	3 кг 800 об/мин	Специальная программа для стирки тканей из хлопка, синтетики и смесовых синтетических тканей невысокой загрязненности. Выберите данную программу для снижения энергопотребления. Для обеспечения хороших результатов стирки убедитесь, что средство для стирки рассчитано на стирку при низкой температуре. <sup>2)</sup>
Тонкие ткани 40°C –  (Холодная стирка)	2.5 кг 700 об/мин	<b>Деликатные ткани, например, из акрила, вискозы и полиэстера.</b> Обычное загрязнение.

Программа Диапазон температур	Максимальна я загрузка Максимальна я скорость отжима	Описание программы (Тип загрузки и степень загрязненности)
 Шерсть/Ручная стирка 40°C –  (Холодная стирка)	1.5 кг 800 об/мин	<b>Для шерстяных изделий, пригодных для машинной стирки, а также для шерстяных изделий, подлежащих ручной стирке, и изделий из деликатных тканей, имеющих на этикетке символ «Ручная стирка».</b> <sup>3)</sup>
Полоскание	5 кг 800 об/мин	Полоскание и отжим белья. <b>Все ткани.</b>
Слив	5 кг	Слив воды из барабана. <b>Все ткани.</b>
Отжим	5 кг 800 об/мин	Отжим белья и слива воды из барабана. <b>Все ткани.</b>
Легкая глажка 60°C –  (Холодная стирка)	1 кг 800 об/мин	<b>Изделия из синтетической ткани, подлежащие щадящей стирке.</b> Обычная или небольшая загрязненность. 4)
5 рубашек 30°C	800 об/мин	<b>Изделия из синтетических и смесовых тканей.</b> Легкое загрязнение и стирка изделий, которые требуется только освежить. Для 5-6 рубашек.
Мини 30 30°C	2 кг 700 об/мин	<b>Синтетические изделия и вещи, требующие бережного обращения.</b> Вещи с незначительной степенью загрязнения и вещи, которые требуется освежить.
Джинсы 60°C –  (Холодная стирка)	5 кг 800 об/мин	<b>Джинсовые и вязаные изделия.</b> Также изделия темных цветов.

1) Энергосберегающая программа для хлопка Программа с температурой 60°C и загрузкой 5 кг является эталонной программой для расчета данных, указанных на табличке энергопотребления в соответствии со стандартом ЕЕС 92/75. Выбор этой программы обеспечивает хорошие результаты стирки и уменьшает потребление электроэнергии. Продолжительность программы стирки при этом увеличивается.

2) Прибор автоматически выполняет короткий нагрев только в том случае, если температура воды ниже 20°C. Дисплей температуры может отобразить в качестве значения температуры воды «холодная».

3) В ходе этого цикла барабан медленно вращается, обеспечивая щадящую стирку. Может показаться, что барабан не вращается или вращается ненадлежащим образом. Такое поведение является для прибором нормальным.

4) Для уменьшение складок на одежде в этом цикле производится регулировка температура воды, а также используются щадящие этапы стирки и отжима. Также прибор выполняет несколько дополнительных полосканий.



## Совместимость программных функций

Программа	Отжим	Остано вка полоск ания	Супер Быстр ый <sup>1)</sup>	Доп. полоск ание <sup>2)</sup>	Отложе нный старт
Хлопок	■	■	■	■	■
Хлопок + Предв. стирка	■	■	■	■	■
 Хлопок Eco	■	■		■	■
Синтетика	■	■	■	■	■
Микс 20°	■	■		■	■
Тонкие ткани		■	■	■	■
Шерсть/Ручная стирка	■	■			■
Полоскание	■	■		■	■
Слив					
Отжим	■				■
Легкая глажка	■	■		■	■
5 рубашек	■				■
Мини 30					■
Джинсы	■	■		■	■

1) При уменьшении продолжительности цикла рекомендуется уменьшить загрузку белья. Полная загрузка прибора возможна, однако качество стирки при этом будет снижено.

2) В случае выбора функции «Дополнительное полоскание» прибор добавляет несколько дополнительных полосканий. В случае выбора пониженной скорости отжима в ходе программы полоскания прибор производит ряд щадящих полосканий и короткий отжим.

## Показатели потребления



Приведенные в таблице данные являются ориентировочными. Они могут меняться в зависимости от количества и типа белья, температуры воды и окружающей температуры.

Программы	Загрузка (кг)	Потребление электроэнергии (кВт·ч)	Потребление воды (в литрах)	Приблизительная продолжительность программы (в минутах)
Хлопок 60°C	5	0.83	44	125

Программы	Загрузка (кг)	Потребление электроэнергии (кВт·ч)	Потребление воды (в литрах)	Приблизительная продолжительность программы (в минутах)
«Энергосберегающая программа для хлопка» при 60°C <sup>1)</sup>	5	0.70	41	205
Хлопок 40°C	5	0.60	52	115
Синтетика 40°C	2.5	0.39	41	89
Деликатные ткани, 40°C	2.5	0.45	51	49
Шерсть / Ручная стирка 30°C	1.5	0.40	61	40

1) «Энергосберегающая программа для хлопка» при 60°C и загрузке 5 кг является эталонной программой для расчета данных, указанных на табличке энергопотребления в соответствии с евростандартом ЕЕС 92/75.

В отключенном состоянии (Вт)	При оставлении во включенном состоянии (Вт)
0,48	0,48
Информация, приведенная в таблице выше, соответствует постановлению еврокомиссии ЕС 1015/2010 о введении в действие директивы 2009/125/ЕС.	

## Режимы

### Температура

С помощью этой функции можно изменить температуру по умолчанию.

Индикатор  = холодная вода.

При этом загорится индикатор заданной температуры.

### Отжим

С этой программой можно использовать одну из следующих функций:

При этом загорится индикатор заданной скорости.

- **Автоматическое снижение скорости**

**отжима** 

Выбор данной функции для автоматического снижения скорости отжима уменьшает скорость вдвое, но не ниже, чем до 400 об/мин. Подходит для очень деликатных тканей.

- **Остановка с водой в баке**   
Используйте эту функцию для предотвращения образования складок на белье. Барабан регулярно совершает вращения для предотвращения образования складок на белье.



По завершении программы в барабане остается вода. Дверца остается заблокированной. Чтобы открыть дверцу, необходимо слить воду. Для слива воды см. главу «По окончании программы».

### Супер Быстрый

Нажмите на кнопку для уменьшения продолжительности программы.

Выбирайте эту функцию для стирки легко загрязненных вещей или для того, чтобы освежить чистые вещи.

### Доп. полоскание

С помощью этой функции можно добавить в программу стирки фазу дополнительного полоскания.

Используйте данную функцию в случае аллергии на средства для стирки или если

вода в вашем регионе отличается мягкостью.

На панели управления загорается индикатор соответствующего этапа.

### Отложенный старт

С помощью этой функции можно отсрочить запуск программы на 9, 6 или 3 часа.

## Параметры

### Дополнительное полоскание

С помощью этой функции можно включить **постоянное** дополнительное полоскание при установке новой программы.

- Чтобы **включить/выключить** эту функцию, одновременно нажмите и

удерживайте **Супер Быстрый** и **Отжим** до тех пор, пока **не загорится/отключится** индикатор

## Перед первым использованием

1. Поместите небольшое количество моющего средства в отсек для этапа стирки.
2. Не загружая в прибор одежды, выберите и запустите программу для

стирки изделий из хлопка на максимальной температуре. Эта процедура удалит из барабана и бака любые загрязнения.

## Ежедневное использование



### ВНИМАНИЕ!

См. Главы, содержащие Сведения по технике безопасности.

### Загрузка белья

Откройте вентиль подачи воды. Вставьте вилку сетевого кабеля в розетку.

1. Откройте дверцу прибора, потянув за ручку дверцы.
2. Поместите белье в барабан по одной вещи за раз.
3. Перед загрузкой встряхните каждое загружаемое изделие.

Не превышайте норму загрузки при укладке белья в барабан. Максимальные значения загрузки см. в «Таблице программ стирки».

4. Закройте дверцу.

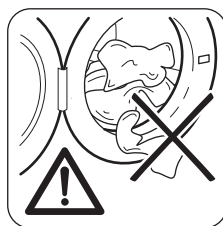

### ОСТОРОЖНО!

Убедитесь, что белье не зажато между уплотнением и дверцей. Это может привести к протечке или повреждению белья.

## Добавление средства для стирки и добавок

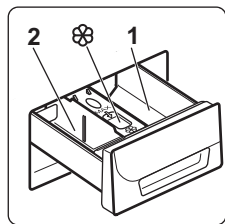

1. Отмерьте количество средства для стирки и кондиционера для ткани.
2. Осторожно закройте отсек средства для стирки.

## Отделения дозатора моющих средств



### ОСТОРОЖНО!

Используйте только моющие средства для стиральных машин.



Всегда следуйте инструкциям, приведенным на упаковке средств для стирки.

1	Отделение для средств, используемых на этапах предварительной стирки и замачивания (если это предусмотрено). Добавьте средство для предварительной стирки и замачивания до пуска программы.
2	Отсек средства для стирки, используемого на этапе стирки. При использовании жидкого средства для стирки добавьте его в дозатор непосредственно перед пуском программы.
	Отделение для жидких добавок (кондиционера для тканей, средства для подкрахмаливания). Добавьте соответствующий продукт в дозатор до пуска программы.

## Жидкое или порошковое средство для стирки.

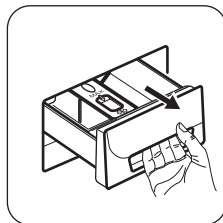

Потяните дозатор моющих средств на себя до упора. Положение **A** перегородки для моющих средств предназначено для порошкового моющего средства.

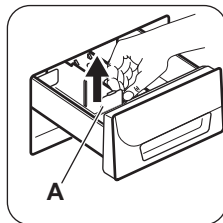

Использование жидких моющих средств:  
1. Извлеките перегородку для моющих средств из положения **A**.

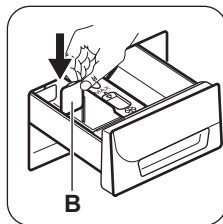

2. Установите перегородку для моющих средств в положение **B**.
3. Осторожно закройте дозатор средства для стирки.



Для того, чтобы снова начать использовать порошковое моющее средство, снова установите перегородку для моющих средств в положение **A**.



- При использовании жидкого средства для стирки:
- Не используйте гелеобразные или густые жидкие средства для стирки.
  - Не наливайте столько жидкого средства для стирки, чтобы оно переливалось через перегородку.
  - Не используйте этап предварительной стирки.
  - Не используйте функцию отсрочки пуска.

## Выбор программы

1. Включите прибор и выберите программу, повернув селектор программ:

Индикатор кнопки **Старт/Пауза** замигает.

2. В случае необходимости измените температуру и скорость отжима или включите доступные функции.

При включении функции загорается ее индикатор.

## Запуск программы без отсрочки пуска

Нажмите на кнопку Старт/Пауза.

Соответствующий индикатор перестанет мигать.

Индикатор этапа  загорится и продолжит гореть.

Прибор начнет выполнение программы; при этом дверца будет заблокирована.



В начале цикла стирки на короткое время может включиться сливной насос.

## Запуск программы с функцией отсрочки пуска

1. Многократным нажатием на кнопку Отложенный старт установите требуемую продолжительность отсрочки.

При этом загорится индикатор заданного значения отсрочки.

2. Нажмите на кнопку Старт/Пауза:
  - Дверца будет заблокирована.
  - Прибор начнет обратный отсчет времени.
  - После завершения обратного отсчета произойдет автоматический запуск программы.



Изменить или отменить время отсрочки пуска можно в любой момент до нажатия на кнопки Старт/Пауза. После нажатия на кнопку Старт/Пауза можно только отменить отсрочку.

Для отмены отсрочки пуска:

- a. Нажмите на кнопку Старт/Пауза, чтобы перевести прибор в режим паузы. Замигает соответствующий индикатор.

- b. Однократным нажатием на кнопку Отложенный старт добейтесь выключения индикатора отсрочки. Снова нажмите на кнопку Старт/Пауза требуемое количество раз, чтобы сразу же запустить программу.

## Прерывание программы и изменение выбранных функций

Допускается изменение только ограниченного ряда функций до того, как они будут запущены.

1. Нажмите на кнопку Старт/Пауза. Замигает индикатор.
2. Внесите изменения в функции.
3. Снова нажмите на кнопку Старт/Пауза. Выполнение программы будет продолжено.

## Отмена программы

1. Поверните селектор программ в положение , чтобы отменить программу и выключить прибор.
2. Вновь включите прибор поворотом селектора программ. Теперь можно выбрать новую программу стирки.



Перед запуском новой программы прибор производит слив воды. Убедитесь, что средство для стирки все еще находится в дозаторе моющих средств; в противном случае добавьте средство для стирки.

## Открывание дверцы

Во время выполнения программы или отсчета времени при задержке пуска дверца остается заблокированной.



### ОСТОРОЖНО!

Если температура или уровень воды в барабане слишком высоки и барабан еще вращается, дверцу нельзя будет открыть.

Для того, чтобы открыть крышку в течение первых минут цикла или при выполнении отсрочки пуска:

1. Нажмите на кнопку Старт/Пауза, чтобы перевести прибор в режим паузы.

2. Подождите несколько минут до тех пор, пока дверца не будет разблокирована.
3. Дверцу можно открыть.
4. Закройте дверцу и снова нажмите на кнопку Старт/Пауза. Выполнение программы или (отсчета отсрочки пуска) продолжится.

### По окончании программы

- Прибор автоматически завершит работу.
- Индикатор кнопки Старт/Пауза погаснет. Индикатор этапа →I загорится и продолжит гореть.
- Выключите прибор, повернув селектор программ в положение ①.
- Через несколько минут дверцу можно будет открыть.
- Выньте белье из прибора. Убедитесь, что барабан пуст.
- Закройте водопроводный вентиль.
- Оставьте дверцу и выдвижной дозатор мощных средств приоткрытыми для предотвращения образования плесени и неприятных запахов.

### Программа стирки завершена, но в барабане осталась вода.

- Барабан регулярно совершает вращения для предотвращения образования складок на белье.
- Индикатор  продолжает гореть.

- Индикатор Старт/Пауза мигает, напоминая о необходимости слить воду.
- Чтобы открыть дверцу, необходимо слить воду.

### Слив воды:

1. Выберите программу «Слив» (Слив) или «Отжим» (Отжим).
2. Нажмите на кнопку Старт/Пауза. Прибор произведет слив воды и отжим.
3. По окончании выполнения программы:
  - Индикатор Старт/Пауза погаснет, а индикатор этапа →I загорится.
  - Через несколько минут блокировка выключится и дверцу можно будет открыть.
4. Выключите прибор, повернув селектор программ в положение ①.

### Режим ожидания

Если через несколько минут по окончании программы стирки прибор не будет выключен, он перейдет в режим сохранения энергии. Режим сохранения энергии уменьшает энергопотребление, пока прибор находится в режиме ожидания:

- Все индикаторы при этом гаснут.
- Индикатор кнопки Старт/Пауза медленно мигает.

Для отключения режима сохранения энергии нажмите на любую кнопку.

## Полезные советы

### Загрузка белья

- Разделите белье на: белое белье, цветное белье, синтетику, тонкое деликатное белье и изделия из шерсти.
- Следуйте инструкциям, приведенным на ярлыках вещей с информацией по уходу за ними.
- Не стирайте одновременно белое и цветное белье.
- Некоторые цветные вещи могут обесцвечиваться при первой стирке. Рекомендуется стирать их отдельно при первой стирке.
- Застегните наволочки, закройте молнии, зацепите крючки, защелкните кнопки. Завяжите ремешки.
- Выньте из карманов все их содержимое и расправьте вещи.

- Выверните многослойные изделия, изделия из шерсти и вещи с аппликациями.
- Выведите стойкие пятна.
- При помощи специального средства для стирки отстирайте сильно загрязненные места.
- Соблюдайте осторожность при обращении с занавесками. Удалите крючки или поместите занавески в мешок для стирки или наволочку.
- Не стирайте в приборе белье с необработанными краями или с разрезами. Помещайте небольшие вещи и деликатные вещи (например, бюстгалтеры с косточками, ремни, колготки и т.д.) в мешок для стирки.
- При крайне малой загрузке на этапе отжима возможен дисбаланс. В этом

случае вручную распределите вещи в барабане и снова запустите этап отжима.

### Стойкие пятна

Вода и средство для стирки могут не справиться с некоторыми пятнами.

Такие загрязнения рекомендуется удалять до загрузки одежды в прибор.

В продаже имеются специализированные средства для выведения пятен. Используйте пятновыводители, подходящие к конкретному типу пятен и ткани.

### Средства для стирки и добавки

- Используйте только средства для стирки и добавки, предназначенные специально для стиральных машин:
  - стиральные порошки для всех типов тканей,
  - стиральные порошки для изделий из деликатных тканей (макс. температура 40°C) и шерсти,
  - жидкие моющие средства, предпочтительные для низкотемпературных программ стирки (макс. температура 60°C) для всех типов тканей или специально предназначенные для стирки только шерстяных изделий.
- Не смешивайте разные средства для стирки.
- В целях сохранения окружающей среды не используйте средства для стирки в количествах, превышающих необходимые.
- Следуйте инструкциям, приведенным на упаковке данных средств.
- Выбирайте средства, подходящие для типа и цвета конкретной ткани,

температуры программы стирки и уровня загрязненности.

- Если в приборе отсутствует дозатор средства для стирки с заслонкой, добавляйте жидкие средства для стирки при помощи дозирующего шарика (поставляемого производителем средства для стирки).

### Рекомендации по экологичному использованию

- при стирке белья обычной загрязненности выбирайте программу стирки, не включающую цикл предварительной стирки;
- всегда запускайте программу стирки при максимальной загрузке белья;
- при необходимости используйте пятновыводитель и выбирайте программу с более низкой температурой стирки;
- для того, чтобы правильно выбрать нужное количество средства для стирки, узнайте, какова жесткость воды в Вашей водопроводной сети.

### Жесткость воды

Если вода в Вашем регионе имеет высокую или среднюю жесткость, рекомендуется использовать предназначенные для стиральных машин смягчители для воды. В регионах, где вода имеет низкую жесткость, использование смягчителя для воды не требуется.

Чтобы узнать уровень жесткости воды в Вашем регионе обратитесь местную службу контроля водоснабжения.

Используйте нужное количество смягчителя воды. Следуйте инструкциям, приведенным на упаковке данных средств.

## Уход и очистка



### ВНИМАНИЕ!

См. Главы, содержащие Сведения по технике безопасности.

### Очистка наружных поверхностей

Для очистки прибора используйте только теплую воду с мылом. Насухо вытрите все поверхности.



### ОСТОРОЖНО!

Не используйте составы на основе спирта, растворителей или химических веществ.

## Удаление накипи

Если вода в Вашем регионе имеет высокую или среднюю жесткость, рекомендуется использовать предназначенные для стиральных машин смягчители для воды.

Регулярно проверяйте состояние барабана, во избежание образования накипи и частичек ржавчины.

Для удаления частиц ржавчины используйте только специальные средства для стиральной машины. Данную операцию следует производить отдельно от стирки белья.

**i** Всегда следуйте инструкциям, приведенным на упаковке данных средств.

## «Профилактическая стирка»

При использовании программ стирки при низкой температуре в барабане могут задерживаться остатки средства для стирки. Регулярно проводите профилактическую стирку. Для этого:

- Выньте белье из барабана.
- Выберите программу стирки хлопка с максимальной температурой с небольшим количеством моющего средства.

## Уплотнитель дверцы

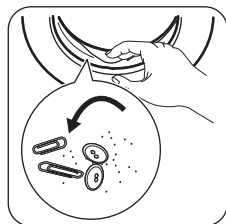

Регулярно проверяйте состояние уплотнителя и удаляйте все предметы с его внутренней стороны.

## Очистка дозатора моющего средства

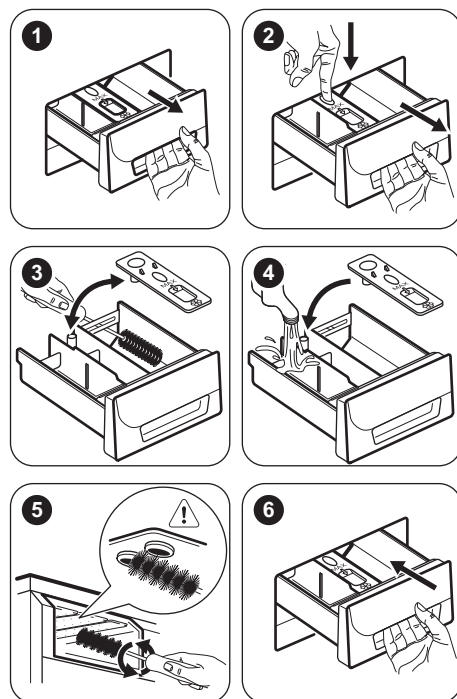

## Чистка фильтра сливного насоса

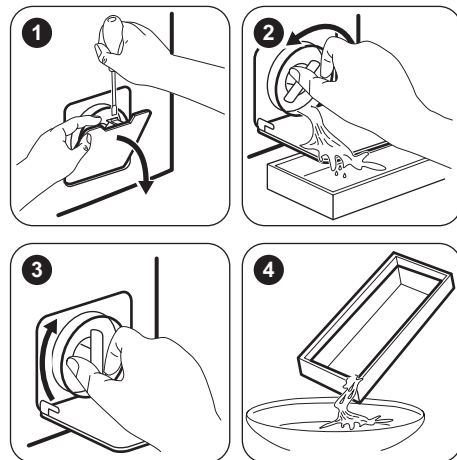



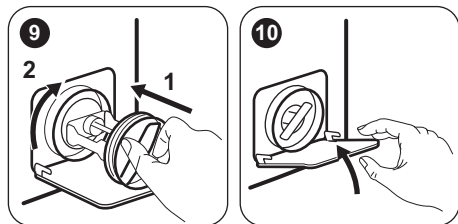
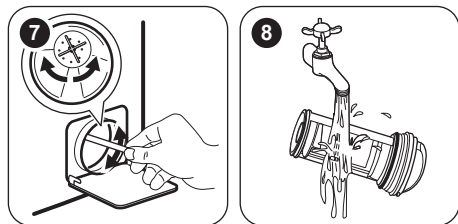
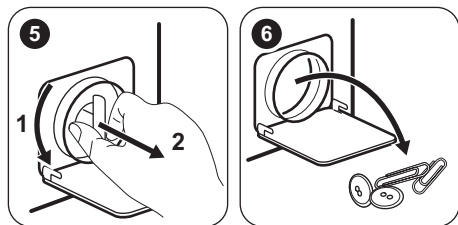

### Очистка наливного шланга и фильтра клапана

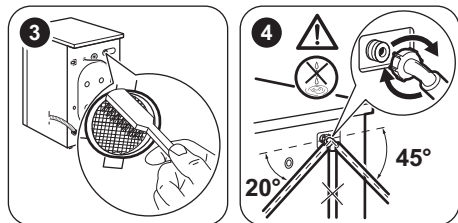
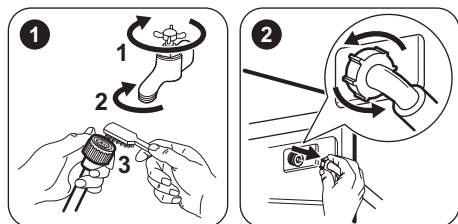

### Экстренный слив

В результате неисправности прибор может быть не в состоянии произвести слив воды.

В этом случае выполните действия с (1) по (10), описанные в Главе «Очистка сливного фильтра». При необходимости очистите насос.

После выполнения операций экстренного слива воды необходимо повторно включить систему слива:

1. После выполнения операций экстренного слива воды необходимо повторно включить систему слива: Залейте 2 литра воды в отсек дозатора мощного средства для основной стирки.
2. Запустите программу, чтобы слить воду.

### Меры против замерзания

Если прибор установлен в месте, где температура может опускаться ниже 0°C, удалите из наливного шланга и сливного насоса оставшуюся там воду.

1. Выньте вилку сетевого кабеля из розетки.
2. Закройте водопроводный вентиль.
3. Поместите оба конца наливного шланга в контейнер и дайте воде вытечь из шланга.
4. Слейте воду из сливного насоса. См. операции, выполняемые для экстренного слива воды
5. После слива воды из сливного насоса подключите наливной шланг.



### ВНИМАНИЕ!

Перед тем, как вновь использовать прибор, убедитесь, что температура превышает 0°C. Производитель не несет ответственность за ущерб, вызванный воздействием низких температур.

## Поиск и устранение неисправностей



### ВНИМАНИЕ!

См. Главы, содержащие Сведения по технике безопасности.



### Введение

Прибор не запускается или останавливается во время работы.

Сначала попытайтесь найти решение проблемы (см. Таблицу). Если решение не найдено, обратитесь в авторизованный сервисный центр.

В случае определенных неисправностей выдаются звуковые сигналы. Мигает

красный индикатор кнопки Старт/Пауза, а также загорается один из индикаторов, обозначая код неисправности:

-  - В прибор не поступает как следует вода.
-  - Прибор не сливает воду.
-  - Дверца прибора открыта или не закрыта как следует. Проверьте дверцу!



### ВНИМАНИЕ!

Перед выполнением проверок выключите прибор.

### Возможные неисправности

Неисправность	Возможное решение
Программа не запускается.	<ul style="list-style-type: none"><li>Убедитесь, что вилка сетевого шнура вставлена в розетку электропитания.</li><li>Убедитесь, что дверца прибора закрыта.</li><li>Убедитесь, что предохранитель на электрощите не поврежден.</li><li>Убедитесь, что кнопка «Пуск/Пауза» была нажата.</li><li>Если задана функция «Отсрочка пуска», отмените отсрочку или дождитесь окончания обратного отсчета.</li><li>Отключите функцию «Защита от детей», если она включена (а также если она предусмотрена).</li></ul>
В прибор не поступает как следует вода.	<ul style="list-style-type: none"><li>Убедитесь, что водопроводный кран открыт.</li><li>Убедитесь, что давление в водопроводной сети не понижено. Для получения сведений об этом обратитесь в местную службу водоснабжения.</li><li>Убедитесь, что водопроводный кран не засорен.</li><li>Убедитесь, что фильтр наливного шланга и фильтр клапана не засорены. См. главу «Уход и очистка».</li><li>Убедитесь, что наливной шланг не перекручен и не передавлен.</li><li>Убедитесь, что наливной шланг подключен правильно.</li><li>Удостоверьтесь, что сливной шланг находится в нужном положении. Возможно, шланг расположен слишком низко.</li></ul>

Неисправность	Возможное решение
Прибор не сливает воду.	<ul style="list-style-type: none"> <li>• Убедитесь, что сливная труба не засорена.</li> <li>• Убедитесь, что сливной шланг не перекручен и не передавлен.</li> <li>• Убедитесь, что сливной фильтр не засорен. При необходимости очистите фильтр. См. Главу «Уход и очистка».</li> <li>• Убедитесь, что сливной шланг подключен правильно.</li> <li>• Выберите программу слива, если выбрана программа без использования слива.</li> <li>• Если использовалась функция, в результате работы которой по окончании в баке остается вода, воспользуйтесь программой «Слив».</li> </ul>
Отжим не используется или цикл стирки длится дольше, чем обычно.	<ul style="list-style-type: none"> <li>• Задайте программу отжима.</li> <li>• Убедитесь, что сливной фильтр не засорен. При необходимости очистите фильтр. См. Главу «Уход и очистка».</li> <li>• Распределите вещи в барабане вручную и снова запустите этап отжима. Эта проблема может быть вызвана разбалансировкой.</li> </ul>
Вода на полу.	<ul style="list-style-type: none"> <li>• Убедитесь, что соединения шлангов герметичны, а утечки воды отсутствуют.</li> <li>• Убедитесь, что сливной шланг не поврежден.</li> <li>• Убедитесь, что используется подходящее моющее средство в необходимом количестве.</li> </ul>
Невозможно открыть дверцу прибора.	<ul style="list-style-type: none"> <li>• Убедитесь, что программа стирки завершена.</li> <li>• Если в барабане осталась вода, выберите программу с использованием слива или отжима.</li> </ul>
Прибор издает необычный шум.	<ul style="list-style-type: none"> <li>• Убедитесь, что прибор как следует выровнен. См. раздел «Установка».</li> <li>• Убедитесь, что упаковка и/или транспортировочные болты удалены. См. раздел «Установка».</li> <li>• Добавьте в барабан еще белья. Возможно, нагрузка недостаточна велика.</li> </ul>
Результаты стирки неудовлетворительны.	<ul style="list-style-type: none"> <li>• Увеличьте количество моющего средства или используйте другое моющее средство.</li> <li>• Перед стиркой используйте специальные средства для удаления стойких пятен.</li> <li>• Убедитесь в правильности выбранной температуры.</li> <li>• Уменьшите объем загрузки.</li> </ul>
Не удается выбрать какой-либо режим.	<ul style="list-style-type: none"> <li>• Убедитесь, что Вы нажимаете только на требуемую сенсорную кнопку/кнопки.</li> </ul>

После проверки включите прибор. Выполнение программы продолжится с того момента, на котором она была прервана.

Если неисправность появится снова, обратитесь в авторизованный сервисный центр.

## Сервисное обслуживание

Мы рекомендуем использовать оригинальные запчасти.

При обращении в сервис-центр следует иметь под рукой следующую информацию.

Данная информация находится на табличке с техническими данными: модель (Mod.), код изделия (PNC) (Prod.No.), серийный номер (Ser.No.).

## Технические данные

Расстояние	Ширина/Высота/ Глубина/Общая глубина	595 мм / 850 мм / 380 мм / 420 мм
Подключение к электросети	Напряжение Общая мощность Предохранитель Частота	230 В 2000 Вт 10 А 50 Гц
Защита от проникновения твердых частиц и влаги обеспечивается защитной крышкой. Исключения: низковольтное оборудование не имеет защиты от влаги.		IPX4
Давление в водопроводной сети	Минимум Максимум	0,5 бар (0,05 МПа) 8 бар (0,8 МПа)
Подключение воды <sup>1)</sup>		Холодная вода
Максимальная загрузка	Хлопок	5 кг
Класс энергопотребления		A++
Скорость отжима	Максимум	800 об/мин

1) Присоедините наливной шланг к водопроводному крану с резьбой 3/4".

## ОХРАНА ОКРУЖАЮЩЕЙ СРЕДЫ

Материалы с символом  следует сдавать на переработку. Положите упаковку в соответствующие контейнеры для сбора вторичного сырья. Принимая участие в переработке старого электробытового оборудования, Вы помогаете защитить окружающую среду и

здоровье человека. Не выбрасывайте вместе с бытовыми отходами бытовую технику, помеченную символом . Доставьте изделие на местное предприятие по переработке вторичного сырья или обратитесь в свое муниципальное управление.

Дата производства данного изделия указана в серийном номере (serial number), где первая цифра номера соответствует последней цифре года производства, вторая и третья цифры номера – порядковому номеру недели. Например, серийный номер 11012345 означает, что изделие произведено на десятой неделе 2011 года.

Класс энергопотребления: A++

ТОВ «Електролюкс Україна»,  
ул.Юности, 23-А, 76494, Ивано-Франковск  
Украина

## Зміст

---

Інформація з техніки безпеки	37	Налаштування	45
Інструкції з техніки безпеки	38	Перед першим використанням	45
Опис виробу	40	Щоденне користування	45
Панель керування	40	Поради і рекомендації	48
Таблиця програм прання	41	Догляд та чистка	49
Показники споживання	43	Усунення проблем	51
Функції	44	Технічні дані	53

Може змінитися без оповіщення.

## Інформація з техніки безпеки

---

Перед установкою та експлуатацією приладу слід уважно прочитати інструкцію користувача. Виробник не несе відповідальності за пошкодження, що виникли через неправильне встановлення чи експлуатацію. Інструкції з користування приладом слід зберігати з метою користування в майбутньому.

### Безпека дітей і вразливих осіб

- Діти від восьми років, особи з обмеженими фізичними, сенсорними чи розумовими здібностями й особи без відповідного досвіду та знань можуть користуватися цим приладом лише під наглядом або після проведення інструктажу стосовно безпечного користування приладом і пов'язаних ризиків.
- Не дозволяйте дітям гратися з приладом.
- Пакувальні матеріали слід тримати в недоступному для дітей місці.
- Усі м'які засоби слід тримати в недоступному для дітей місці.
- Не допускайте дітей і домашніх тварин до відчинених дверцят приладу.
- Не можна доручати чищення або технічне обслуговування приладу дітям без відповідного нагляду.

### Загальні правила безпеки

- Не змінюйте технічні характеристики приладу.

- Дотримуйтеся максимального обсягу завантаження 5 кг (див. розділ «Таблиця програм»).
- Мінімальний робочий тиск води має становити 0,5 бар (0,05 МПа), а максимальний — 8 бар (0,8 МПа).
- Килим не повинен закривати вентиляційні отвори в основі приладу (за наявності).
- Прилад слід підключати до водопроводу за допомогою нових наборів шлангів, що постачаються. Повторно використовувати старі набори шлангів не можна.
- У разі пошкодження електричного кабелю виробник або його авторизований сервісний центр чи інша кваліфікована особа має замінити його. Робити це самостійно небезпечно.
- Перш ніж виконувати технічне обслуговування, вимкніть прилад і витягніть вилку з розетки.
- Не використовуйте воду з пульверизатора або пар для чищення приладу.
- Очищуйте прилад м'якою вологою тканиною. Застосовуйте лише нейтральні миючі засоби. Не застосовуйте абразивні засоби, абразивні серветки, розчинники або металеві предмети.

## Інструкції з техніки безпеки

### Установка

- Перед встановленням приладу потрібно видалити всі транспортувальні болти і пакувальні матеріали.
- Збережіть транспортувальні болти. Коли ви знову переміщуватимете прилад, необхідно буде заблокувати барабан.
- Прилад важкий, тому будьте обережні, пересуваючи його. Обов'язково одягайте захисні рукавички.
- Не встановлюйте й не використовуйте пошкоджений прилад.
- Дотримуйтеся інструкцій зі встановлення, що постачаються із приладом.
- Не встановлюйте та не користуйтеся приладом у приміщеннях, де температура опускається нижче 0 °C або де він може бути під впливом атмосферних явищ.

- Переконайтеся, що підлога, на якій буде встановлено прилад, є рівною, міцною, чистою і термостійкою.
- Не встановлюйте прилад у місцях, де не можна повністю відкрити дверцята приладу.
- Подбайте про те, щоб повітря могло вільно циркулювати між приладом і підлогою.
- Відрегулюйте ніжки для забезпечення необхідної відстані між приладом та килимом.

### Підключення до електромережі

- Прилад повинен бути заземленим.
- Завжди користуйтеся правильно встановленою протиударною розеткою.
- Переконайтеся, що електричні параметри на таблиці з технічними даними відповідають параметрам

електромережі. У разі невідповідності слід звернутися до електрика.

- Не використовуйте розгалужувачі, перехідники й подовжувачі.
- Будьте обережні, аби не пошкодити штепсельну вилку та кабель. Якщо кабель живлення потребує заміни, звертайтеся до нашого авторизованого сервісного центру.
- Вставляйте штепсельну вилку у розетку електроживлення лише після закінчення установки. Переконайтесь, що після установки є вільний доступ до розетки електроживлення.
- Не торкайтесь кабелю живлення чи штепсельної вилки вологими руками.
- Не тягніть за кабель живлення при відключенні приладу від мережі. Вимкнення з розетки завжди здійснюйте, витягаючи за штепсельну вилку.
- Лише для Великобританії й Ірландії. Прилад має електричну вилку 13 А. Необхідно замінити запобіжник в електричній вилці, щоб використовувати запобіжник 13 А АСТА (BS 1362).
- Цей прилад відповідає директивам ЄЕС.

### Підключення до водопроводу

- Стежте за тим, щоб не пошкодити водяні шланги.
- Перш ніж підключити прилад до нових труб або до труб, які впродовж тривалого часу не використовувалися, зачекайте, поки потік води стане прозорим.
- При першому користуванні приладом переконайтесь у відсутності протікання.

### Користування



#### ПОПЕРЕДЖЕННЯ!

Існує ризик отримання травм, ураження електричним струмом, пожежі, опіків або пошкодження приладу.

- Цей прилад призначено лише для домашнього використання.
- Дотримуйтеся інструкцій з безпеки, що зазначені на упаковці мийного засобу.
- Не кладіть займисті речовини чи предмети, змочені в займистих речовинах, усередину приладу, поряд із ним або на нього.
- Подбайте про те, щоб у білизні не залишалось металевих предметів.
- Не підставляйте під прилад ємність для збору води в разі можливого протікання. Звертайтеся до авторизованого сервісного центру за інформацією про приладдя, яке дозволяється використовувати.
- Не торкайтесь скла дверцят під час виконання програми. Скло може бути гарячим.

### Утилізація



#### ПОПЕРЕДЖЕННЯ!

Існує небезпека задушення.

- Відключіть прилад від електромережі.
- Відріжте кабель живлення і викиньте його.
- Зніміть замок із дверцят, щоб уникнути запирання дітей і домашніх тварин у приладі.

Цей продукт по змісту небезпечних речовин відповідає вимогам Технічного регламенту обмеження використання деяких небезпечних речовин в електричному та електронному обладнанні (постанова Кабінету Міністрів України №1057 від 3 грудня 2008р.)

# Опис виробу

## Огляд приладу

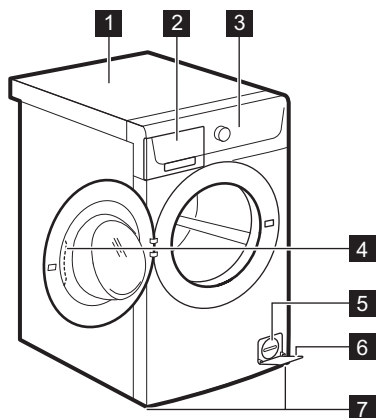

- 1 Верхня кришка
- 2 Дозатор мийного засобу
- 3 Панель керування
- 4 Ручка дверцят
- 5 Табличка з технічними даними
- 6 Фільтр зливного насоса
- 7 Ніжки для вирівнювання приладу

## Панель керування



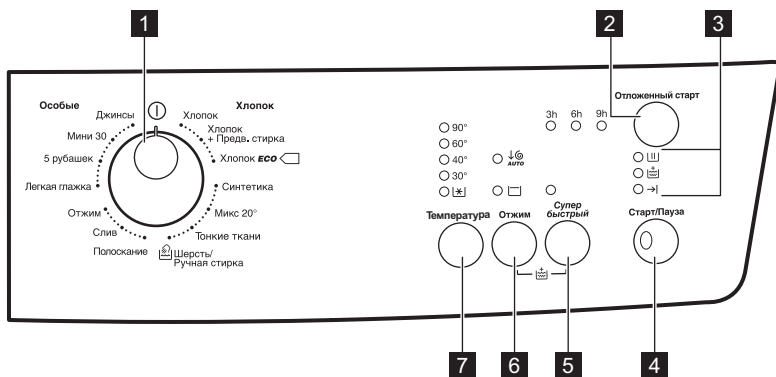



### Опис панелі керування



- 1 Перемикач програм
- 2 Кнопка відкладеного запуску (Отложенный старт)
- 3 Індикатори фаз програм:
  - Фаза прання
  - Фаза додаткового полоскання
  - Завершення циклу
- 4 Кнопка «Пуск/пауза» (Старт/Пауза)
- 5 Кнопка «Дуже швидко» (Супер Быстрый)
- 6 Автоматичне зменшення швидкості віджимання (Отжим) та полоскання без зливу
- 7 Кнопка температури (Температура)



## Таблиця програм прання

Програма Діапазон температур	Максимальне завантаження Максимальна швидкість віджимання	Опис програми (Тип завантаження та рівень забруднення)
<b>Програми миття</b>		
Хлопок 90°C –  (холодне прання)	5 кг 800 об/хв	<b>Білі й кольорові бавовняні речі.</b> Середнє або незначне забруднення.
Хлопок + Предв. стирка 90°C –  (холодне прання)	5 кг 800 об/хв	<b>Білі й кольорові бавовняні речі.</b> Значне та середнє забруднення.
 Хлопок Eco <sup>1)</sup> 60°C - 40°C	5 кг 800 об/хв	<b>Біла й нелиноча бавовна.</b> Середнє забруднення. Енергоспоживання зменшується, а час виконання програми прання збільшується.
Синтетика 60°C –  (холодне прання)	2.5 кг 800 об/хв	<b>Вироби із синтетичних або змішаних тканин.</b> Середнє забруднення.
Мікс 20° 20°C	3 кг 800 об/хв	Спеціальна програма для речей із бавовни, синтетики та змішаних тканин із легким забрудненням. Встановіть цю програму, щоб зменшити споживання електроенергії. Щоб отримати задовільні результати прання, використовуйте миючий засіб, призначений для низької температури <sup>2)</sup> .
Тонкіє ткани 40°C –  (холодне прання)	2.5 кг 700 об/хв	<b>Вироби з делікатних тканин, наприклад, акрилу, віскози чи поліестеру.</b> Середнє забруднення.
 Шерсть/Ручная стирка 40°C –  (холодне прання)	1.5 кг 800 об/хв	<b>Вовна, призначена для прання у пральних машинах, вовна, призначена для прання вручну, і делікатні тканини з позначкою «прання вручну».<sup>3)</sup></b>

Програма Діапазон температур	Максимальне завантаження Максимальна швидкість віджимання	Опис програми (Тип завантаження та рівень забруднення)
Полоскание	5 кг 800 об/хв	Полоскання та віджимання білизни. <b>Усі тканини.</b>
Слив	5 кг	Для зливання води з барабана. <b>Усі тканини.</b>
Отжим	5 кг 800 об/хв	Віджимання білизни й зливання води з барабана. <b>Усі тканини.</b>
Легкая глажка 60°C – [✳] (холодне прання)	1 кг 800 об/хв	<b>Синтетичні речі, які потребують обережного прання.</b> Середнє або незначне забруднення. 4)
5 рубашек 30°C	800 об/хв	<b>Вироби із синтетичних і змішаних тканин.</b> Вироби з незначним забрудненням або такі, які потрібно освіжити. Для прання 5–6 сорочок.
Мини 30 30°C	2 кг 700 об/хв	<b>Синтетичні та делікатні вироби.</b> Незначне забруднення або речі, які потрібно освіжити.
Джинсы 60°C – [✳] (холодне прання)	5 кг 800 об/хв	<b>Вироби з джинсових або трикотажних тканин.</b> Також для речей темних кольорів.

1) Програма «Бавовна Еко». Ця програма при температурі 60 °C із завантаженням 5 – стандартна програма для даних, вказаних на ярлику енергоспоживання відповідно до стандартів ЄЕС 92/75. Встановіть цю програму для отримання високих результатів прання й економії електроенергії. Час програми прання подовжується.

2) Прилад виконує коротку фазу нагрівання, якщо температура води нижча за 20 °C. Прилад може показувати настройку температури як «холодна».

3) Під час цього циклу барабан обертається повільно, щоб забезпечити обережне прання. Може здаватися, що барабан не обертається або не обертається належним чином. Зверніть увагу, що це нормально для приладу.

4) Щоб зменшити зморшки на білизні, цей цикл регулює температуру води та виконує обережне прання та віджимання. Прилад виконує додаткові цикли полоскання.

## Сумісність функцій програм

Програма	Отжим	Припинення полоскання	Супер Быстрый 1)	Доп. полоскання 2)	Отложенный старт
Хлопок	■	■	■	■	■
Хлопок + Предв. стирка	■	■	■	■	■

Програма	Отжим	Припинення полоскання	Супер Быстрый <sup>1)</sup>	Доп. полоскание <sup>2)</sup>	Отложенный старт
 Хлопок Есо	■	■		■	■
Синтетика	■	■	■	■	■
Микс 20°	■	■		■	■
Тонкие ткани		■	■	■	■
Шерсть/Ручная стирка	■	■			■
Полоскание	■	■		■	■
Слив					
Отжим	■				■
Легкая глажка	■	■		■	■
5 рубашек	■				■
Мини 30					■
Джинсы	■	■		■	■

1) У разі вибору меншої тривалості рекомендуємо зменшити завантаження. Прилад можна завантажити повністю, однак результати прання будуть гіршими.

2) Якщо вибрано функцію «Додаткове полоскання», прилад виконує додаткові цикли полоскання. В програмі полоскання, якщо задано низьку швидкість віджимання, прилад обережно полоще білизну та виконує короткий цикл віджимання.

## Показники споживання



Дані в цій таблиці є приблизними. Фактичні значення залежать від різних факторів, як-от: кількість і тип білизни, вода й температура навколишнього середовища.

Програми	Завантаження (кг)	Споживання електроенергії (кВт-год)	Споживання води (л)	Приблизна тривалість програми (хв)
Бавовна 60 °С	5	0.83	44	125
Програма «Бавовна Еко 60 °С» <sup>1)</sup>	5	0.70	41	205
Бавовна 40 °С	5	0.60	52	115
Синтетика 40 °С	2.5	0.39	41	89

Програми	Завантаження (кг)	Споживання електроенергії (кВт-год)	Споживання води (л)	Приблизна тривалість програми (хв)
Делікатні тканини 40 °C	2.5	0.45	51	49
Вовна/ручне прання 30°C	1.5	0.40	61	40

1) Відповідно до стандартів ЕЕС 92/75, програма «Бавовна Еко» при температурі 60°C із завантаженням 5 кг — це еталонна програма, за якою визначаються дані, наведені на ярлику енергоспоживання.

Режим «Вимк.» (Вт)	Режим «Залиш. увімк.» (Вт)
0,48	0,48
Інформація, наведена в таблиці вище, відповідає положенню Європейської комісії 1015/2010, що впроваджує директиву 2009/125/ЕС.	

## Функції

### Температура

Ця функція дозволяє змінити температуру, встановлену за промовчанням.

Індикатор  = холодна вода.

Засвітиться індикатор встановленої температури.

### Отжим

За допомогою цієї кнопки можна встановити одну з наступних функцій:

Засвітиться індикатор встановленої швидкості.

- **Автоматичне зменшення швидкості віджимання** 

Встановіть цю функцію для зменшення швидкості віджимання наполовину, але не менше, ніж 400 об/хв.

Рекомендується для дуже делікатних тканин.

- **Полоскання без зливу** 

Встановіть цю функцію, щоб запобігти зминанню білизни. Барабан регулярно обертається, щоб запобігти зминанню білизни.



Після завершення програми у барабані залишається вода. Дверцята залишаються заблокованими. Щоб розблокувати дверцята, необхідно злити воду. Інструкції щодо зливання води див. у розділі «Після завершення програми».

### Супер Быстрый

Натисніть цю кнопку, щоб зменшити тривалість програми.

Встановлюйте цю функцію для речей із низьким рівнем забруднення або для освіження речей.

### Доп. полоскание

За допомогою цієї функції можна додати до програми прання додаткове полоскання.

Використовуйте цю функцію для прання речей людей, що мають алергію на миючі засоби, або в місцевостях з м'якою водою.

На панелі керування засвітиться індикатор потрiбно́ї фази.

## Отложенный старт

За допомогою цієї функції можна відкласти запуск програми на 9, 6 або 3 години.

## Налаштування

### Додаткове полоскання

Завдяки цій функції, функція додаткового полоскання буде **постійно** ввімкнена при встановленні нової програми.

- Щоб **активувати/деактивувати** цю функцію, одночасно натискайте кнопки

### Перед першим використанням

- Додайте невелику кількість миючого засобу у відділення для фази прання.
- Встановіть та запустіть програму для прання бавовни при найвищій температурі без білизни.

**Отжим і Супер Быстрый, доки**  
індикатор  **не засвітиться/згасне.**

Це видалить весь можливий бруд з барабана та бака.

## Щоденне користування



### ПОПЕРЕДЖЕННЯ!

Див. розділи з інформацією щодо техніки безпеки.

### Завантаження білизни

Відкрийте водопровідний кран. Вставте вилку в розетку.

- Потягніть дверцята приладу за ручку, щоб відкрити їх.
- Одна за одною завантажте речі в барабан.
- Струшуйте речі, перш ніж класти їх у прилад.

Переконайтеся, що в барабан не завантажено надто багато білизни. Див. макс. завантаження, позначене в "Таблиці програм".

- Зачиніть дверцята.

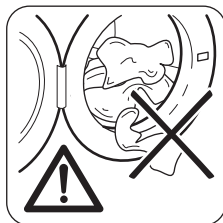

### ОБЕРЕЖНО!

Переконайтеся, що білизна не защемилася між ущільнювачем та дверцятами. Існує ризик витікання води і пошкодження білизни.

### Використання миючих засобів та добавок

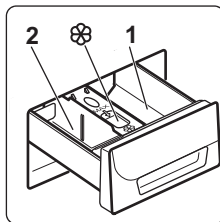

- Відмірте необхідну кількість миючого засобу і кондиціонера для тканин.
- Обережно закрийте дозатор миючого засобу.

## Відділення дозатора



### ОБЕРЕЖНО!

Застосовуйте лише миючі засоби, призначені для використання в пральній машині.



Завжди дотримуйтесь інструкцій, наведених на упаковці миючих засобів.

1	Відділення миючого засобу для фази попереднього прання або програми замочування. Миючий засіб для попереднього прання або замочування слід додавати перед запуском програми.
2	Відділення миючого засобу для фази прання. Якщо ви застосовуєте рідкий миючий засіб, додавайте його безпосередньо перед запуском програми.
	Відділення для рідких добавок (пом'якшувач, крохмаль). Покладіть продукт у відділення перед запуском програми.

## Рідкий або порошковий миючий засіб

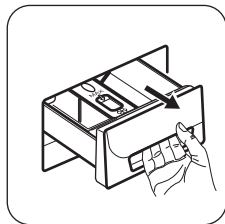

Витягніть лоток дозатора миючого засобу до його зупинки. Положення **A** перегородки дозатору призначене для порошкових миючих засобів.

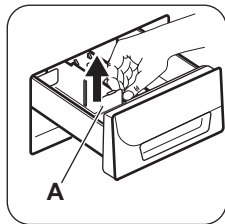

Використання рідких миючих засобів:  
1. Змістіть перегородку дозатора з положення **A**.

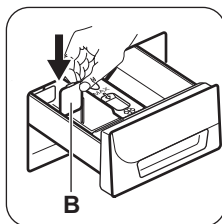

2. Перемістіть перегородку дозатора в положення **B**.
3. Обережно закрийте дозатор миючого засобу.



Для повторного використання порошків пересуньте перегородку дозатора в положення **A**.



Коли використовується рідкий миючий засіб:

- Не користуйтеся гелевими чи густими рідкими миючими засобами.
- Не виходьте за обмеження на перегородці, додаючи рідкий миючий засіб.
- Не встановлюйте фазу попереднього прання.
- Не налаштовуйте функцію відкладеного запуску.

## Встановлення програми

1. Поверніть перемикач програм, щоб увімкнути прилад і встановити програму:

Індикатор кнопки **Старт/Пауза** блимає.

2. У разі потреби змініть температуру чи швидкість віджимання або додайте сумісні функції.

Після ввімкнення функції почне світитися її індикатор.

## Запуск програми без відкладеного запуску

Натисніть кнопку Старт/Пауза.

Потрібний індикатор припинить блимати.

Індикатор фази  загориться та продовжить світитися.

Програма розпочнеться, дверцята заблокуються.



Зливний насос може працювати протягом короткого часу на початку циклу прання.

## Запуск програми з функцією відкладеного запуску

1. Натисніть кнопку Отложенный старт декілька разів, щоб встановити час, на який відкладається запуск.

Засвітиться індикатор встановленого часу.

2. Натисніть кнопку Старт/Пауза:
  - Дверцята заблоковано.
  - Прилад почне зворотний відлік.
  - Після закінчення зворотного відліку автоматично запуститься програма.



Можна скасувати або змінити час відкладеного запуску до натиснення кнопки Старт/Пауза. Після натиснення Старт/Пауза можна лише скасувати відкладений запуск.

Скасування відкладеного запуску:

- a. Натисніть кнопку Старт/Пауза, щоб перевести прилад у режим паузи. Потрібний індикатор почне блимати.
- b. Натисніть кнопку Отложенный старт один раз, індикатор відкладеного запуску згасне. Натисніть кнопку Старт/Пауза знову, щоб запустити програму негайно.

## Переривання програми і зміна налаштувань

Можна змінювати лише деякі функції, перш ніж вони почнуть виконуватись.

1. Натисніть кнопку Старт/Пауза. Заблимає індикатор.
2. Змініть функції.
3. Натисніть кнопку Старт/Пауза ще раз. Виконання програми продовжиться.

## Скасування програми

1. Щоб скасувати програму й вимкнути прилад, поверніть перемикач програм у положення ①.
2. Поверніть перемикач програм ще раз, щоб увімкнути прилад. Тепер можна встановити нову програму прання.



Перш ніж розпочинати нову програму, прилад зливає воду. Переконайтеся, що у відділенні для прального засобу є засіб. Інакше додайте засіб для прання.

## Відкривання дверцят

Під час виконання програми або відкладеного запуску дверцята приладу заблоковані.



### ОБЕРЕЖНО!

Якщо температура й рівень води в барабані занадто високі та барабан досі обертається, дверцята відкрити неможливо.

Відкривання дверцят протягом перших хвилин циклу, а також протягом часу, на який відкладено запуск програми:

1. Натисніть кнопку Старт/Пауза, щоб перевести прилад у режим паузи.
2. Зачекайте кілька хвилин, доки дверцята розблокуються.
3. Дверцята можна відкрити.
4. Закрийте дверцята й натисніть кнопку Старт/Пауза знову. Виконання програми (або відлік часу відкладеного запуску) продовжиться.

## Після завершення програми

- Прилад автоматично зупиниться.
- Індикатор кнопки Старт/Пауза згасне. Індикатор фази →<sup>1</sup> загориться та продовжить світитися.
- Поверніть перемикач програм у положення ①, щоб вимкнути прилад.
- Через кілька хвилин можна відкрити дверцята.
- Вийміть білизну із приладу. Переконайтеся в тому, що барабан порожній.
- Закрийте водопровідний кран.
- Залиште дверцята та контейнер для миючого засобу трохи відкритими для запобігання утворення плісняви та неприємного запаху.

### Програма прання завершилася, але в барабані залишилася вода:

- Барабан обертається для попередження зминання білизни.

- Світиться індикатор .
- Індикатор Старт/Пауза блимає, нагадуючи вам, що потрібно злити воду.
- Щоб відкрити дверцята, необхідно злити воду.

### Зливання води:

1. Встановіть програму зливу (Слив) або віджимання (Отжим).
2. Натисніть кнопку Старт/Пауза. Прилад зливає воду та здійснює віджимання.
3. Після завершення програми:
  - Індикатор кнопки Старт/Пауза згасне й засвітиться індикатор фази →!
  - Через кілька хвилин дверцята розблокуються; наразі їх можна відкрити.

## Поради і рекомендації

### Завантаження білизни

- Розподіліть білизну за типами: біла, кольорова, синтетика, делікатні вироби та вовна.
- Дотримуйтеся вказівок щодо прання, наведених на етикетках із догляду за одягом.
- Не періть білі та кольорові речі разом.
- Деякі кольорові речі можуть линяти під час першого прання. Рекомендується перші рази прати їх окремо.
- Наволочки застебніть на ґудзики, застебніть «блискавки», гачки та кнопки. Застебніть ремені.
- Звільніть кишені та розправте одяг.
- Виверніть навиворіт багатшарові тканини, вовняні вироби й одяг із фарбованими зображеннями.
- Видаліть складні плями.
- Речі із значними плямами періть зі спеціальним миючим засобом.
- Будьте обережні при пранні фіранок. Зніміть усі гачки або покладіть фіранки у мішок для прання чи наволочку.
- Не періть в приладі білизну з не підшитими краями або розірвану білизну. Для прання дрібних та/або делікатних речей (таких як бюстгальтери на кісточках, ремені, колготки тощо) користуйтеся мішками для прання.
- Завантаження малої кількості білизни може призвести до дисбалансу під час

4. Поверніть перемикач програм у положення ①, щоб вимкнути прилад.

### Режим очікування

Якщо прилад не буде вимкнено через кілька хвилин після завершення програми прання, він перейде в режим економії енергії. В режимі економії енергії зменшується споживання електроенергії, поки прилад перебуває в режимі очікування:

- Усі індикатори згасають.
- Індикатор кнопки Старт/Пауза повільно блимає.

Натисніть будь-яку кнопку, щоб вимкнути режим економії енергії.

віджимання. У такому випадку розподіліть речі в барабані вручну і знову увімкніть цикл віджимання.

### Стійкі плями

Для видалення деяких плям води та миючого засобу недостатньо.

Рекомендуємо видаляти ці плями перед тим, як класти речі в прилад.

Можна користуватися спеціальними засобами для видалення плям.

Користуйтеся спеціальним засобом для видалення плям, що застосовується до відповідного типу плям та тканини.

### Миючі засоби та добавки

- Застосовуйте лише миючі засоби та добавки, призначені для використання в пральних машинах:
  - пральні порошки для всіх типів волокон,
  - пральні порошки для делікатних (макс. 40 °C) та вовняних виробів,
  - рідкі миючі засоби, бажано для низькотемпературних програм прання (макс. 60 °C) для всіх типів волокон або спеціально лише для вовни.
- Не використовуйте одночасно миючі засоби різних типів.



- З метою захисту навколишнього середовища не використовуйте миючі засоби в понаднормових кількостях.
- Дотримуйтеся інструкцій, наведених на упаковці цих засобів.
- Використовуйте засоби, що підходять для типу та кольору тканини, температури програми і рівня забруднення.
- Якщо прилад не оснащено дозатором миючого засобу з відкидною кришкою, додавайте рідкі миючі засоби за допомогою дозуючої кульки (постачається виробником миючого засобу).

### Екологічні рекомендації

- Для прання білизни із середнім ступенем забруднення встановлюйте програму без фази попереднього прання.
- Завжди запускайте програму прання при максимальному завантаженні білизни.

## Догляд та чистка



### ПОПЕРЕДЖЕННЯ!

Див. розділи з інформацією щодо техніки безпеки.

### Чищення зовнішніх поверхонь

Очищайте прилад лише теплою мильною водою. Витріть насухо усі поверхні.



### ОБЕРЕЖНО!

Не користуйтеся спиртом, розчинниками чи хімічними продуктами.

### Видалення накипу

Якщо жорсткість води у вашій місцевості висока або середня, рекомендується користуватися пом'якшувачем води для пральних машин.

Регулярно оглядайте барабан, щоб запобігти утворенню накипу та іржі.

Для видалення іржі слід користуватися лише спеціальними засобами для пральних машин. Видаляйте вапняний наліт окремо від прання білизни.

- За необхідності користуйтеся засобом для видалення плям при встановленні програми з низькою температурою прання.
- Перевірте жорсткість води у вашому домі для використання правильної кількості миючого засобу

### Жорсткість води

Якщо жорсткість води у вашій місцевості висока або середня, рекомендується користуватися пом'якшувачем води для пральних машин. У місцевостях із м'якою водою немає потреби використовувати пом'якшувач води.

Щоб дізнатися жорсткість води у вашій місцевості, зверніться до місцевої служби водопостачання.

Використовуйте належну кількість пом'якшувача води. Дотримуйтеся інструкцій, наведених на упаковці цих засобів.



Завжди дотримуйтеся інструкцій, наведених на упаковці цих засобів.

### Холосте прання

При користуванні програмами з низькою температурою прання в барабані може залишатись певна кількість миючого засобу. Регулярно проводьте холосте прання. Для цього:

- Вийміть білизну з барабана.
- Встановіть програму прання бавовняних речей на максимальній температурі з малою кількістю миючого засобу.

### Ізоляція дверцят

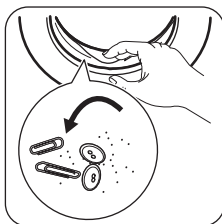

Регулярно оглядайте ізоляцію і видаляйте всі об'єкти із внутрішньої сторони.

## Чищення дозатора мюючих засобів

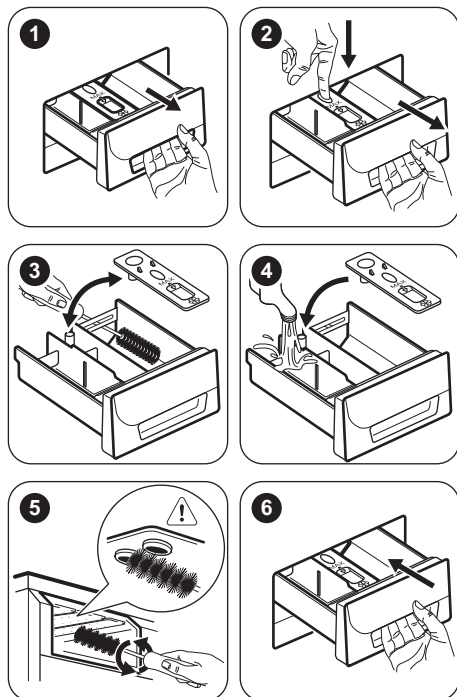

## Чищення зливного фільтра

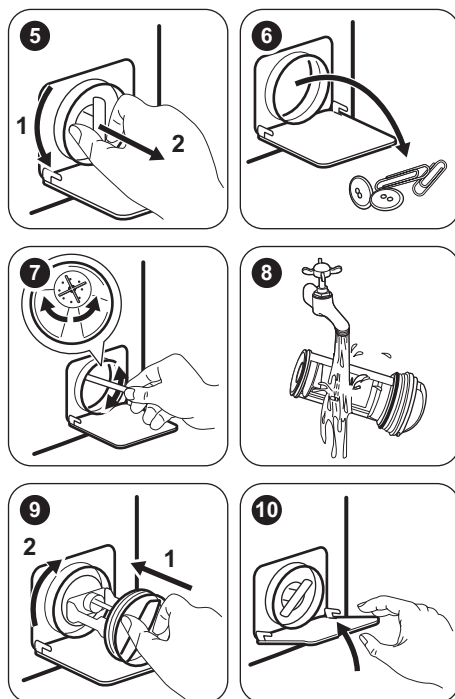
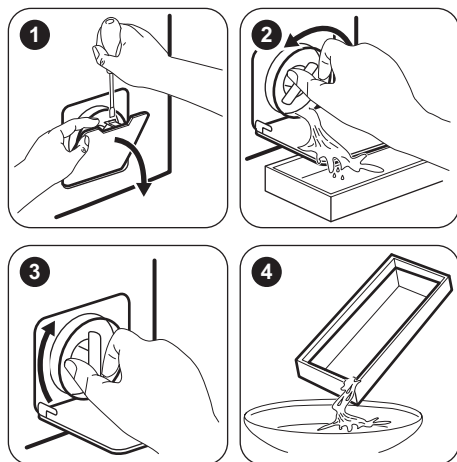

## Очищення впускного шланга та фільтра клапана

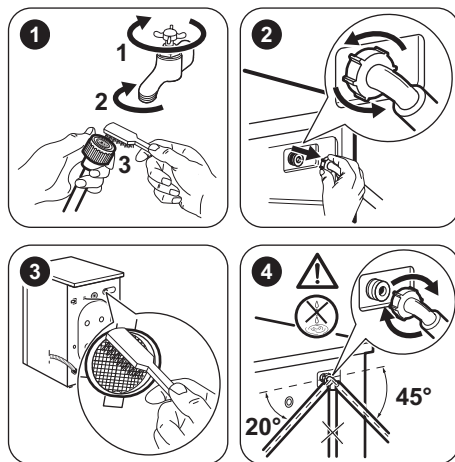

## Екстрене зливання

Через полумку прилад не може злити воду.

У такому випадку виконайте кроки (1) - (10) розділу «Чищення зливного фільтра». За необхідності почистіть насос.

Якщо ви зливаєте воду в екстреному порядку, потрібно знову ввімкнути систему зливання:

1. Якщо ви зливаєте воду в екстреному порядку, потрібно знову ввімкнути систему зливання: Додайте 2 літри води у відділення для основного прання дозатору миючого засобу.
2. Запустіть програму, щоб злити воду

### Запобіжні заходи проти замерзання

Якщо прилад встановлюється в місці, де температура може бути нижчою 0°C, злийте воду, що залишилась у шлангу подачі води та зливному шлангу.

## Усунення проблем



### ПОПЕРЕДЖЕННЯ!

Див. розділи з інформацією щодо техніки безпеки.

### Вступ

Прилад не запускається або зупиняється під час роботи.

Спершу спробуйте знайти рішення проблеми самостійно (див. нижченаведену таблицю). Якщо вам це не вдається, зверніться в сервісний центр.

У разі виникнення деяких проблем лунають звукові сигнали. Мигтить **червоний**



1. Витягніть вилку з розетки.
2. Закрийте водопровідний кран.
3. Встановіть обидва кінці шлангу подачі води в миску або іншу ємність та зачекайте, доки вода витече зі шланга.
4. Спорожніть зливний насос. Застосування процедури екстреного зливання.
5. Після того, як зливний насос спорожниться, знову вставте шланг подачі води.



### ПОПЕРЕДЖЕННЯ!

Переконайтеся, що температура перевищує 0 °C, перш ніж знову використовувати прилад. Виробник не несе відповідальності за збитки, спричинені низькими температурами.

індикатор кнопки Старт/Пауза і починає світитися один із індикаторів фази, відображаючи відповідні коди попередження:

-  – прилад не заповнюється водою належним чином.
-  – прилад не зливає воду.
-  – дверцята приладу відкриті або закриті неправильно. Перевірте дверцята!



### ПОПЕРЕДЖЕННЯ!

Вимкніть прилад, перш ніж виконувати перевірку.

### Можливі поломки

Проблема	Можливе рішення
Програма не запускається.	<ul style="list-style-type: none"><li>• Переконайтеся в тому, що вилку вставлено в розетку.</li><li>• Переконайтеся в тому, що дверцята приладу закриті.</li><li>• Переконайтеся в тому, що всі запобіжники у блоці плавких запобіжників справні.</li><li>• Переконайтеся в тому, що натиснуто кнопку «Пуск/пауза».</li><li>• Якщо встановлено відкладений запуск, скасуйте його або дочекайтеся завершення зворотного відліку.</li><li>• Вимкніть функцію захисту від доступу дітей, якщо її активовано (якщо доступно).</li></ul>

Проблема	Можливе рішення
Прилад не заповнюється водою належним чином.	<ul style="list-style-type: none"> <li>• Переконайтеся в тому, що водопровідний кран відкрито.</li> <li>• Переконайтеся в тому, що вода подається під достатнім тиском. Щоб отримати цю інформацію, зверніться до місцевої організації водопостачання.</li> <li>• Переконайтеся в тому, що водопровідний кран не засмічено.</li> <li>• Переконайтеся в тому, що фільтр у впускному шланзі та фільтр клапана не засмічено. Див. розділ «Догляд і чищення».</li> <li>• Переконайтеся в тому, що шланг подачі води не перетиснуто й не перегнуто.</li> <li>• Переконайтеся в тому, що впускний шланг під'єднано належним чином.</li> <li>• Переконайтеся в тому, що зливний шланг встановлено правильно. Можливо, шланг розміщено занадто низько.</li> </ul>
Вода не зливається із приладу.	<ul style="list-style-type: none"> <li>• Переконайтеся в тому, що зливний отвір не засмічено.</li> <li>• Переконайтеся в тому, що зливний шланг не перетиснуто й не перегнуто.</li> <li>• Переконайтеся в тому, що зливний фільтр не засмічено. За потреби почистьте фільтр. Див. розділ «Догляд і чищення».</li> <li>• Перевірте, чи правильно під'єднано зливний шланг.</li> <li>• Встановіть програму зливу, якщо було обрано програму без фази зливу.</li> <li>• Встановіть програму зливу, якщо було обрано функцію, після виконання якої вода залишається в барабані.</li> </ul>
Фаза віджимання не виконується, або цикл прання триває довше ніж звичайно.	<ul style="list-style-type: none"> <li>• Встановіть програму віджимання.</li> <li>• Переконайтеся в тому, що зливний фільтр не засмічено. За потреби почистьте фільтр. Див. розділ «Догляд і чищення».</li> <li>• Розподіліть речі в барабані вручну та повторно запустіть фазу віджимання. Цю проблему може спричинити нерівномірний розподіл білизни.</li> </ul>
Вода на підлозі.	<ul style="list-style-type: none"> <li>• Переконайтеся в тому, що муфти шлангів добре закручено й немає протікання води.</li> <li>• Переконайтеся в тому, що зливний шланг не має пошкоджень.</li> <li>• Використовуйте належну кількість дозволеного засобу для миття.</li> </ul>
Дверцята приладу не відкриваються.	<ul style="list-style-type: none"> <li>• Переконайтеся в тому, що програму прання завершено.</li> <li>• Оберіть програму зливу або віджимання, якщо в барабані залишилася вода.</li> </ul>
Під час роботи приладу лунає незвичний шум.	<ul style="list-style-type: none"> <li>• Переконайтеся в тому, що прилад вирівняно. Див. розділ «Встановлення».</li> <li>• Переконайтеся в тому, що знято упаковку та/або викручено транспортувальні болти. Див. розділ «Встановлення».</li> <li>• Додайте більше білизни в барабан. Можливо, завантаження є недостатнім.</li> </ul>

Проблема	Можливе рішення
Результати прання незадовільні.	<ul style="list-style-type: none"> <li>• Збільшіть кількість засобу для миття або скористайтеся іншим засобом.</li> <li>• Перш ніж починати прання, обробляйте стійкі плями спеціальними засобами.</li> <li>• Переконайтеся в тому, що встановлено належну температуру прання.</li> <li>• Зменшіть кількість завантаженої білизни.</li> </ul>
Не вдається встановити функцію.	<ul style="list-style-type: none"> <li>• Переконайтеся в тому, що ви натискаєте сенсорні кнопки тільки потрібних функцій.</li> </ul>

Після перевірки ввімкніть прилад. Виконання програми продовжиться з того моменту, коли вона була перервана.

Якщо проблема виникає знову, зверніться в сервісний центр.

### Сервіс

Рекомендується використовувати оригінальні запчастини.

При звертанні до авторизованого сервісного центру необхідно мати наступну інформацію. Ці відомості наводяться на таблиці з технічними даними: модель (Mod.), номер виробу (Prod.No.), серійний номер (Ser.No.).



## Технічні дані

Розмір	Ширина/висота/глибина/ загальна глибина	595 мм/850 мм/380 мм/420 мм
Підключення до електромережі	Напруга Загальна потужність Запобіжник Частота	230 В 2000 Вт 10 А 50 Гц
Клас захисту від проникнення твердих часток і вологи, що забезпечується захисним кожухом, за винятком випадків, коли низьковольтне обладнання не має захисту від вологи		IPX4
Тиск у мережі водопостачання	Мінімальний Максимальний	0,5 бар (0,05 МПа) 8 бар (0,8 МПа)
Подача води <sup>1)</sup>		Холодна вода
Максимальне завантаження	Бавовна	5 кг
Клас енергоефективності		A++
Швидкість віджимання	Максимальний	800 об/хв

<sup>1)</sup> Приєднайте впускний шланг до водопровідного крана з різьбленням 3/4 дюйма.

## ОХОРОНА ДОВКІЛЛЯ

Здавайте на повторну переробку матеріали, позначені відповідним

символом . Викидайте упаковку у відповідні контейнери для вторинної сировини. Допоможіть захистити навколишнє середовище та здоров'я інших людей і забезпечити вторинну переробку електричних і електронних приладів. Не викидайте прилади, позначені відповідним символом , разом з іншим домашнім сміттям. Поверніть продукт до заводу із вторинної переробки у вашій місцевості або зверніться до місцевих муніципальних органів влади.





[www.zanussi.com/shop](http://www.zanussi.com/shop)



155251080-A-052014