

GETTING STARTED? EASY.

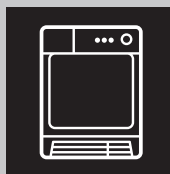

ZDP7202PZ

КК	Қолдану туралы нұсқаулары	2
	Кептіргіш барабан	
RU	Инструкция по эксплуатации	17
	Сушильный барабан	
UK	Інструкція	33
	Сушильний барабан	

ZANUSSI

САҚТЫҚ ШАРАЛАРЫ

Құрылғыны орнатып іске қолданар алдында бірге жеткізілген нұсқауларды мұқият оқып шығыңыз. Құрылғыны дұрыс орнатпау мен дұрыс пайдаланбау нәтижесінде адам жарақат алса және ақаулық орын алса өндіруші жауапты емес. Нұсқаулықты келешекте қарап жүру үшін үнемі сақтап қойыңыз.

БАЛАЛАР МЕН ДӘРМЕНСІЗ АДАМДАРДЫҢ ҚАУІПСІЗДІГІ



НАЗАРЫҢЫЗДА БОЛСЫН!

Тұншығып қалу, жарақат алуы немесе кемтар болып қалу қаупі бар.

- Бұл құрылғыны 8 жастан асқан балалар мен денесіне, сезім жүйесіне не ақыл-есіне зақым келген адамдар не тәжірибесі аз адамдар өз қауіпсіздіктерін қамтамасыз ететін адамның қадағалауы немесе құрылғыны қауіпсіз қолдану бойынша берген нұсқауына сүйеніп, дұрыс қолданбау салдарын түсінсе қолдануына болады.
- Балаларға құрылғымен ойнауға рұқсат бермеңіз.
- 3 жасқа толмаған балаларды үнемі қарап отырмаған жағдайда құрылғыдан алыс ұстау керек.
- Орам материалдарының барлығын балалардан алыс ұстаңыз.
- Жуғыш заттардың барлығын балалардан алыс ұстаңыз.
- Құрылғының есігі ашық тұрғанда, балалар мен үй жануарларын алыс ұстаңыз.
- Құрылғы бала қауіпсіздігінің құралымен жабдықталса, оны іске қосуды ұсынамыз.
- Балалар тазалау және күтім көрсету жұмыстарын басқаның бақылауынсыз орындамауға тиіс.

ҚАУІПСІЗДІК ТУРАЛЫ ЖАЛПЫ АҚПАРАТ

- Бұл құрылғының техникалық сипаттамасын өзгертпеңіз.
- Егер кір жуғыш машинаның үстіне кір кептіргіш машина қойылып тұрса, орнату жинағын пайдаланыңыз. Уәкілетті

дилерден алуға болатын орнату жинағын нұсқауларда көрсетілген, керек-жарағы бірге жеткізілген құрылғыларда ғана пайдалану керек. Орнатуды бастамай тұрып мұқият оқыңыз (Орнату кітапшасын қараңыз).

- Бұл құрылғыны жеке орнатуға немесе дұрыс орын қалдыра отырып ас үй қаптамасының астына орнатуға болады (Орнату кітапшасын қараңыз).
- Құрылғыны бекітілетін есіктің, сырғыма есіктің артына немесе топсасы керісінше орналасқан, құрылғының есігін толық ашуға кедергі жасайтын жерлерге орнатпаңыз.
- Табанындағы желдеткіш саңылауларға (егер бар болса) кілем кедергі жасамауға тиіс.
- Құрылғының ашасын розеткаға тек құрылғыны орнатып болғаннан кейін ғана жалғаңыз. Орнатып болғаннан кейін ашаның қол жететін жерде тұрғанына көз жеткізіңіз.
- Басқа жанармай қолданылатын құрылғылардан, сондай-ақ ашық оттан бөлінетін шығынды газдар қайта бөлмеге кірмес үшін, құрылғы орнатылған бөлменің жақсы желдетілуін қамтамасыз етіңіз.
- Шығасын ауаны құрылғыдан жанған газды немесе басқа отын түрінің шығарынды түтіндерін шығаруға арналған түтіктен шығаруға болмайды. (егер бар болса)
- Егер қуат сымна зақым келсе, қатерден сақтану үшін оны өндіруші немесе уәкілетті қызмет көрсету орталығы немесе сол сияқты білікті маман ауыстыруға тиіс.
- Ең көп салмақ 7 кг көрсетілімін орындаңыз ("Бағдарлама кестесі" тарауын қараңыз).
- Өнеркәсіптік тазалағыш құралдармен тазаланған құрылғыны пайдаланбаңыз.
- Құрылғының айналасына жиналып қалған қыл-қыбырды тазалаңыз.
- Құрылғыны сүзгісін салмай іске қоспаңыз. Пайдаланар алдында немесе пайдаланып болғаннан кейін қыл-қыбыр сүзгісін тазалаңыз.
- Жуылмаған киімдерді кір кептіргіш машинада кептірмеңіз.

- Тағам пісіретін май, ацетон, алкоголь, бензин, керосин, дақ кетіргіштер, скипидар, балауыз және балауыз кетіргіш тәрізді заттарды, кір кептіргіш машинада кептірмей тұрып, қосымша жуғыш зат пайдаланып, ыстық сумен жуу керек.
- Көбік резеңке (латекс көбік), моншада киілетін қалпақтар, су өткізбейтін текстиль, резеңкемен астарланған заттар мен киімдерді немесе резеңке толтырылған жастықтарды кір кептіргіш машинада кептіруге болмайды.
- Мата жұмсартқыштарды немесе ұқсас заттарды мата жұмсартқыштың нұсқауларында көрсетілген тәрізді пайдалану керек.
- Қалталардан шылым тұтатқыш және сіріңке тәрізді заттардың барлығын алыңыз.
- Егер барлық кір дереу алынып, қызулары тезірек тарап кетпесе, кір кептіргіш машинаны ешқашан кептіру циклы аяқталмай тұрып тоқтатпаңыз.
- Кір кептіргіш машинаның соңғы циклы кезінде, киімдердің температурасы киімдерге зақым келтірмейтін деңгейде болуы үшін қызу бөлінбейді (салқындату циклы).
- Құрылғыны жөндеу алдында электр желісінен ағытып, ашасын розеткадан суырыңыз.

ҚАУІПСІЗДІК НҰСҚАУЛАРЫ

ОРНАТУ

- Орам материалдарының барлығын алыңыз
- Бүлінген құрылғыны орнатпаңыз немесе іске қоспаңыз.
- Құрылғымен бірге берілген орнату бойынша нұсқауларды орындаңыз.
- Құрылғыны жылжытқан кезде үнемі абай болыңыз, себебі салмағы ауыр. Өрқашан қорғаныс қолғабын киіңіз.
- Құрылғыны температурасы 5°C градустан төмен 35°C градустан жоғары жерге орнатпаңыз немесе қолданбаңыз.
- Құрылғы орнатылатын еденнің тегіс, орнықты, қызуға төзімді және таза болуын қамтамасыз етіңіз.
- Құрылғы мен еден арасында ауаның айналуын қамтамасыз етіңіз.
- Құрылғыны үнемі тік қалыпта жылжытыңыз.

- Құрылғының артқы жағын қабырғаға қаратып қою керек.
- Құрылғыны тұрғылықты орнына қойғаннан кейін, ватерпас көмегімен деңгейінің өбден дұрыс қойылғанын тексеріңіз. Деңгейі дұрыс болмаса, тіректерін реттеңіз.

ЭЛЕКТРОҒЫНА ҚОСУ



НАЗАРЫҢЫЗДА БОЛСЫН! Өрт шығу және электр қатеріне ұшырау қаупі бар.

- Құрылғыны міндетті түрде жерге тұйықтау қажет.
- Техникалық ақпарат тақтайшасындағы электр параметрлерінің электр желісіндегі параметрлерге сай келетініне көз жеткізіңіз. Сай келмесе, электршіге хабарласыңыз.

- Өрқашан дұрыс орнатылған, қатерден сақтандырылған розетканы қолданыңыз.
- Көп тармақты адаптерлер мен ұзартқыш сымдарды қолданбаңыз.
- Құрылғыны тоқтан ажырату үшін сымынан тартпаңыз. Өрқашан ашасынан тартып суырыңыз.
- Қорек сымын немесе ашасын су қолмен ұстамаңыз.
- ҰБ мен Ирландияға ғана арналған.
- Құрылғының 13 амперлік қуат ашасы бар. Егер қуат ашасының сақтандырғышын ауыстыру қажет болса 13 амперлік АСТА (BS 1362) сақтандырғышын пайдаланыңыз.
- Бұл құрылғы Е.Е.С. ережелеріне сай келеді.

ПАЙДАЛАНУ



НАЗАРЫҢЫЗДА БОЛСЫН!

Жарақат алу, электр қатері, күйіп қалу және өрт қаупі, құрылғыны бүлдіріп алу қаупі бар.

- Бұл құрылғыны үйде ғана пайдаланыңыз.
- Толтырмасы бар немесе ішіне нәрсе салынған, нұқсан келген заттарды кептірмеңіз.
- Кір кептіргіште кептіруге болатын маталарды ғана кептіріңіз. Матаның затбелгісіндегі нұсқауларды орындаңыз.
- Егер кірді дақ кетіргішпен жусаңыз, кептірер алдында қосымша шаю циклын орындаңыз.
- Конденсат/тазартылған суды ішпеңіз, оны тағам дайындау үшін пайдаланбаңыз. Себебі адамдар мен жануарлардың денсаулығына нұқсан келтіруі мүмкін.
- Ашық тұрған есіктің үстіне отыруға немесе үстіне шығып тұруға болмайды.
- Суы сорғалап тұрған киімдерді кір кептіргіш машинада кептірмеңіз.

КҮТУ МЕНЕН ТАЗАЛАУ



НАЗАРЫҢЫЗДА БОЛСЫН!

Жарақат алу немесе құрылғыны бүлдіріп алу қаупі бар.

- Құрылғыны тазалау үшін сулы спрейді және буды қолданбаңыз.
- Құрылғыны дымқыл, жұмсақ шүберекпен тазалаңыз. Тек бейтарап тазартқыш заттарды қолданыңыз. Жеміргіш заттарды, түрпілі жөкені, еріткіштерді немесе темір заттарды пайдаланбаңыз.

ҚҰРЫЛҒЫНЫ ТАСТАУ



НАЗАРЫҢЫЗДА БОЛСЫН!

Жарақат алу немесе тұншығып қалу қаупі бар.

- Құрылғыны электр желісінен ажыратыңыз.
- Қуат сымын кесіп алыңыз да, қоқысқа тастаңыз.
- Балалар мен жануарлар құрылғыға қамалып қалмас үшін есіктің бекітпесін алыңыз.

ОҢАЙ БАСТАУ

БҰЙЫМ СИПАТТАМАСЫ

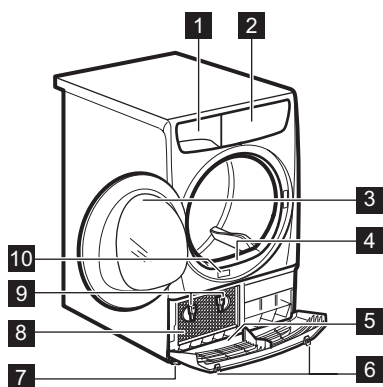

- 1 Су сауыты
- 2 Басқару панелі
- 3 Құрылғының есігі
- 4 Бастапқы сүзгі
- 5 Ауа кіретін саңылаулары бар астыңғы қақпақ



НАЗАРЫҢЫЗДА БОЛСЫН!

Астыңғы қақпаққа ешнәрсе қоймаңыз

- 6 Астыңғы қақпақты ашатын түймешіктер
- 7 Реттелмелі тірек
- 8 Конденсатор есігі
- 9 Конденсатор есігінің бекітпелері
- 10 Техникалық ақпарат тақтайшасы







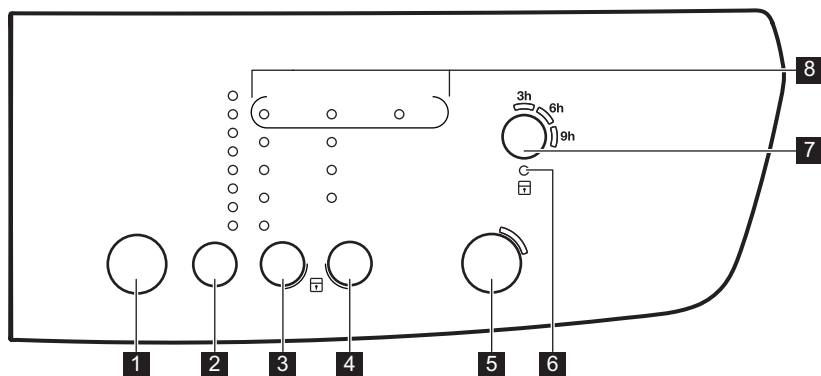



Пайдаланушы кір салынатын есікті керісінше орната алады. Бұл кірді оңай салуға және алуға көмектеседі немесе құрылғы орнатылатын жер тар болса ыңғайлы (жеке кітапшаны қараңыз).

БАСҚАРУ ПАНЕЛІ



- 1 Қосу/Өшіру түймешігі ①























- 2 Бағдарлама таңдайтын сенсорлық түймешік **P**
- 3 Құрғақ режимді таңдайтын сенсорлық түймешік 
- 4 Параметрлерді таңдайтын сенсорлық түймешік 
- 5 Start/Pause (Бастау/Үзіліс) сенсорлық перне 
- 6 Бала қауіпсіздігінің индикаторы 
- 7 Delay (Кешіктіру) сенсорлық перне 



- 8 Индикаторлар: Filter (Сүзгі) , Condenser (Конденсатор) , Tank (Сауыт) 



Сенсорлық түймешіктердің белгісі немесе функция атауы көрсетілген тұсын саусағыңызбен түртіңіз. Басқару панелін қолданған кезде қолғап кимеңіз. Басқару панелінің үнемі таза және құрғақ болуын қамтамасыз етіңіз.

БАҒДАРЛАМА КЕСТЕСІ

Бағдарламалар	Ыдысты салу түрі	Кір (макс.) ¹⁾ / Мата белгісі
Cotton (Мақта мата)	Кептіру деңгейі:  Extra Dry (Өте құрғақ),  Strong Dry (Құрғақ),   Cupboard Dry (Шафқа) ²⁾³⁾ ,  Iron Dry (Үтіктеуге) ³⁾	7кг/  
Synthetic (Синтетика)	Кептіру деңгейі:  Extra Dry (Өте құрғақ),  Cupboard Dry (Шафқа) ³⁾ ,  Iron Dry (Үтіктеуге)	3кг/   
Mixed (Аралас)	Мақта мата және синтетика маталар. Төмен температуралы бағдарлама. Жылы ауаны пайдаланып баппен кептіретін бағдарлама.	3кг/   
Easy Iron (Жеңіл үтіктеу)	Шамалы ғана үтіктеуді қажет ететін, көп күтім талап етпейтін маталар. Кептіру нәтижесі әр матада әр түрлі болуы мүмкін. Кірлерді құрылғыға салар алдында сілкілеңіз. Бағдарлама аяқталған кезде заттарды дереу алыңыз да, ілгішке іліңіз.	1кг (немесе 5 жейде)/   
Wool (Жүн мата) ⁴⁾	Жүн маталар. Жуылатын жүн маталарды баппен кептіру. Бағдарлама аяқталған кезде заттарды дереу алыңыз.  WOOLMARK APPAREL CARE	1кг
Duvet (Көрпе)	Бір неесе екі көрпені және жастықты кептіруге арналған (қауырсын, мамық немесе синтетика толтырылған).	3кг/   

Бағдарламалар	Ыдысты салу түрі	Кір (макс.) ¹⁾ / Мата белгісі
Refresh (Жаңарту)	Шкафта тұрған маталарды жаңарту.	1кг
Time 30 min. (Уақыт 30 мин.)	Киімдерді жеке-жеке кептіруге арналған уақыт бағдарламасы.	1кг   

1) Ең үлкен салмақ құрғақ заттардың негізінде берілген.

2) Бұл  Cotton (Мақта мата) Cupboard Dry (Шкафқа) бағдарламасы - кәдімгі дымқыл мақта мата бұйымдары үшін қолайлы және дымқыл мақта мата бұйымдарын қуатты тиімді пайдаланып кептіруге барынша оңтайлы "Стандартты мақта мата бағдарламасы" болып табылады.

3) **Сынақ институттарына арналған:** EN 61121 құжатында көрсетілген сынақтарға арналған стандартты бағдарламалар.



4) Осы машинаның жүн матаны кептіру циклы, машинада жууға болатын жүн маталарды затбелгісіндегі нұсқауларына және кір жуғыш машина өндірушісінің нұсқауларына сай жуып, кептірген жағдайда, **Woolmark** компаниясы тарапынан сертификатталған. **M1221**.

Ұлыбританияда, Ирландияда, Гонконг және Индияда **Woolmark** белгісі - сертификатталған сауда белгісі болып табылады.

ФУНКЦИЯЛАР

DRYNESS (ҚҰРҒАҚТЫҚ)

Бұл функция кірді барынша кептіре түсуге көмектеседі. Қолжетімді функцияның 4 түрі бар:

-  Extra Dry (Өте құрғақ)
-  Strong Dry (Құрғақ) (мақта матаға ғана арналған)
-  Cupboard Dry (Шкафқа)
-  Iron Dry (Үтіктеуге)

ANTICREASE 90° (МЫЖЫЛУДАН САҚТАУ 90°)

Кептіру циклының соңында стандартты мыжылудан сақтау циклын (30 минут) 60

минутқа дейін созады. Бұл функция кірді мыжылып қалудан сақтайды. Мыжылудан сақтау циклы кезінде кірді алуға болады.

TIME 60 MIN. (УАҚЫТ 60 МИН.)

Time 30 min. (Уақыт 30 мин.) бағдарламасын 30 минутқа дейін ұзартады.

DELICATE (НӘЗІК МАТА)

Осы функцияның көмегімен төмен температурасы бар баппен кептіру бағдарламасын орнатуға болады.

Затбелгісінде  белгісі бар (мысалы, акрил, вискоза) маталар үшін осы функцияны пайдаланыңыз.

ФУНКЦИЯЛАР КЕСТЕСІ

Бағдарламалар	☀				☑		
	☀	☀	☀	☀	Anticrease 90' (Мыжылу дан сақтау 90')	Time 60 min. (Уақыт 60 мин.)	Delicate (Нәзік мата)
Cotton (Мақта мата)	■	■	■	■	■		■
Synthetic (Синтетика)	■		■	■	■		■
Mixed (Аралас)			■		■		
Easy Iron (Жеңіл үтіктеу)				■			■
Wool (Жүн мата)			■				■
Duvet (Көрпе)			■				■
Refresh (Жаңарту)					■		
Time 30 min. (Уақыт 30 мин.)					■	■	■

ПАРАМЕТРЛЕР

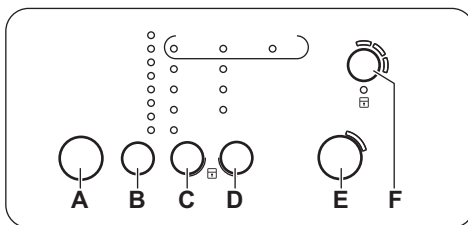

- A) Қосу/Өшіру түймешігі
- B) Бағдарлама таңдайтын сенсорлық түймешік **P**
- C) Құрғақ режимді таңдайтын сенсорлық түймешік
- D) Параметрлерді таңдайтын сенсорлық түймешік

E) Start/Pause (Бастау/Үзіліс) сенсорлық перне

F) Delay (Кешіктіру) сенсорлық перне

БАЛА ҚАУІПСІЗДІГІ ФУНКЦИЯСЫ

Бұл параметр бағдарлама жұмыс істеп тұрған кезде, балаларға құрылғымен ойнауға жол бермейді. Бағдарлама тетігі мен сенсорлық түймешіктер бұғатталады.

Қосу/сөндіру түймешігі ғана бұғатталмай тұрады.

Бала қауіпсіздігі функциясын қосу:

1. Құрылғыны іске қосу үшін қосу/сөндіру түймешігін басыңыз.
2. Шамамен 8 секунд күтіңіз.
3. (C) және (D) сенсорлық түймешігін бірге басып ұстап тұрыңыз. Бала қауіпсіздігі функциясының индикаторы жанады.

Бала қауіпсіздігі функциясының индикаторы жанады.



Бала қауіпсіздігі функциясын бағдарлама жұмыс істеп тұрған кезде ажыратуға болады. Сол сенсорлық түймешіктерді бала қауіпсіздігі функциясының индикаторы сөнгенше бірге басып ұстап тұрыңыз.

СИГНАЛ ҚОСУЛЫ/СӨНДІРУЛІ

Дыбыстық сигналдарды сөндіру немесе қосу үшін (B) және (C) сенсорлық түймешіктерін шамамен 2 секунд бірге басып ұстап тұрыңыз.

ЕҢ АЛҒАШ ПАЙДАЛАНУ АЛДЫНДА

Құрылғыны ең алғаш пайдаланар алдында мына әрекеттерді орындаңыз:

- Кір кептіргіш машинаның барабанын дымқыл шүберекпен тазалаңыз.

КІРДЕ ҚАЛҒАН ЫЛҒАЛДЫҢ ДЕҢГЕЙІН РЕТТЕУ

Кірде қалған ылғалдың әдепкі деңгейін реттеу үшін:

1. Құрылғыны іске қосу үшін қосу/сөндіру түймешігін басыңыз.
2. Шамамен 8 секунд күтіңіз.
3. (B) және (D) түймешіктерін бірге басып ұстап тұрыңыз.

Осы индикаторлардың бірі жанады:

- Tank (Сауыт) - өте құрғақ кір
 - Filter (Сүзгі) - барынша құрғақ кір
 - Condenser (Конденсатор) - қалыпты құрғақ кір
4. (E) түймешігін дұрыс деңгейдің индикаторы жанғанша қайта-қайта басыңыз.
 5. Параметрдің өзгергенін растау үшін (B) және (D) түймешіктерін шамамен 2 секунд бірге басып ұстап тұрыңыз.

- Дымқыл кірлерді салып қысқа бағдарламаны (мысалы, 30 минут) бастаңыз.

ӘРКҮНДІК ҚОЛДАНУ

КЕШІКТІРІП БАСТАУ ФУНКЦИЯСЫ ЖОҚ БАҒДАРЛАМАНЫ БАСТАҢЫЗ

1. Кірді дайындап, құрылғыға салыңыз.



САҚТАНДЫРУ ТУРАЛЫ

ЕСКЕРТУ! Есікті жапқан кезде құрылғының есігі мен резеңке тығыздағышының арасына кір қыстырылып қалмағанына көз жеткізіңіз.

2. Құрылғыны іске қосу үшін қосу/сөндіру түймешігін басыңыз.
3. Кірдің түріне қарай дұрыс жуу бағдарламасын және функцияларын орнатыңыз.
4. Start/Pause (Бастау/Үзіліс) сенсор пернесін басыңыз.

Бағдарлама басталады.

КЕШІКТІРІП БАСТАУ ФУНКЦИЯСЫ БАР БАҒДАРЛАМАНЫ БАСТАУ

1. Кірдің түріне қарай дұрыс жуу бағдарламасын және функцияларын орнатыңыз.
2. Кешіктіріп бастау түймешігін қажетіне қарай қайта-қайта басыңыз.



Бағдарламаны 3, 6 немесе 9 сағатқа дейін кешіктіріп бастауға болады.

3. Start/Pause (Бастау/Үзіліс) түймешігін басыңыз.

LED индикаторлары (9Н, 6Н, 3Н) әр 3 сағат сайын өзгереді.

БАҒДАРЛАМАНЫ ӨЗГЕРТУ

1. Құрылғыны сөндіру үшін қосу/сөндіру түймешігін басыңыз
2. Құрылғыны іске қосу үшін қосу/сөндіру түймешігін басыңыз.
3. Бағдарламаны орнатыңыз.

БАҒДАРЛАМАНЫҢ СОҢЫ

Бағдарлама аяқталған кезде:

- Үзік-үзік дыбыстық сигнал естіледі.
- Filter (Сүзгі) және Tank (Сауыт) индикаторлары жанады.
- Start/Pause (Бастау/Үзіліс) индикаторы жанады.

Құрылғы тағы да 30 минут мыжылып қалуға жол бермейтін циклды қосып, жұмысын жалғастырады.

Мыжылып қалуға қарсы цикл кірдің бырысын жазады.

Кірді мыжылып қалуға қарсы цикл аяқталмай тұрып алуға болады. Нәтижесі жақсы болу үшін кірді цикл аяқталған кезде немесе аяқталуға жақын қалған кезде алуды ұсынамыз.

Кірді мыжылып қалуға қарсы цикл аяқталған кезде:

- Filter (Сүзгі) және Tank (Сауыт) индикаторлары жанады.

- Start/Pause (Бастау/Үзіліс) индикаторы өшеді.

1. Құрылғыны сөндіру үшін қосу/өшіру түймешігін басыңыз.
2. Құрылғының есігін ашыңыз.
3. Кірді алып шығыңыз.
4. Құрылғы есігін жабыңыз.



Бағдарлама аяқталған кезде сүзгіні ерқашан тазалаңыз және су сауытын босатыңыз.

КҮТУ РЕЖИМІ

Пайдаланылатын қуат мөлшерін азайту үшін, бұл функция құрылғыны келесі жағдайларда автоматты түрде сөндіреді:

- Егер бағдарламаны бастамасаңыз 5 минуттан кейін.
- Бағдарлама аяқталғаннан кейін 5 минут өткен кезде.

АҚЫЛ-КЕҢЕС

КІРДІ ДАЙЫНДАУ

- Тартқыштарын жабыңыз.
- Көрпе тыстарының түймелерін салыңыз.
- Галстук немесе бантиктерді (мысалы, фартук бауларын) бос салмаңыз. Оларды бағдарламаны бастамай тұрып байлаңыз.
- Қалталардағы заттардың барлығын алыңыз.
- Егер заттың ішкі қабаты мақта матадан жасалса, астарын сыртқа аударыңыз. Мақта матадан жасалған жағының сыртқа қарап тұрғанына көз жеткізіңіз
- Біз құрылғыға салынған маталардың түріне сай келетін дұрыс бағдарламаны орнатуды ұсынамыз.

- Бояуы қатты шығатын маталарды ашық түсті маталармен бірге салмаңыз. Қанық бояулар ағып кетеді.
- Мақта мата джерсиі немесе тоқылған заттарды жууға сай келетін бағдарламаны пайдаланыңыз, бұл заттар отырып қалуы мүмкін.
- Кірдің салмағының бағдарлама кестесінде көрсетілген ең үлкен салмақтан аспайтынына көз жеткізіңіз.
- Кір кептіргіш машинада кептіруге болатын кірлерді ғана кептіріңіз. Заттардың матасындағы затбелгіні қараңыз.

Матаның затбелгісі	Сипаттама
	Кір кептіргіш машинада кептіруге болатын кір.
	Кір кептіргіш машинада кептіруге болатын кір. Стандартты температурасы бар бағдарламаны орнатыңыз.
	Кір кептіргіш машинада кептіруге болатын кір. Төмен температурасы бар бағдарламаны орнатыңыз.
	Кір кептіргіш машинада кептіруге болмайтын кір.

КҮТҮ МЕНЕН ТАЗАЛАУ

СҮЗГІНІ ТАЗАЛАУ

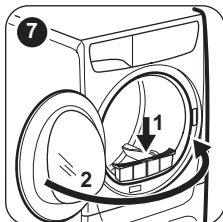
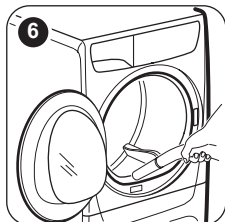
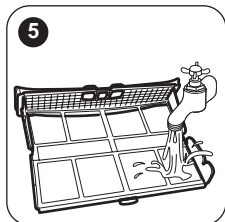
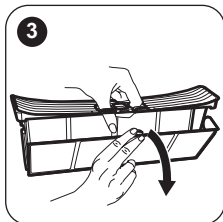
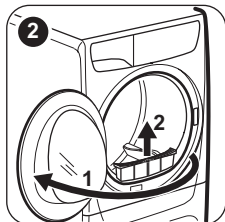
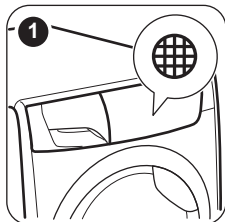

СУ САУЫТЫН БОСАТУ

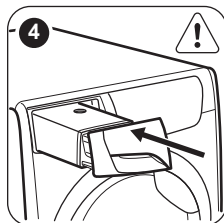
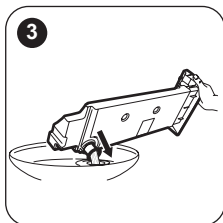
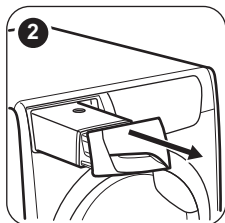
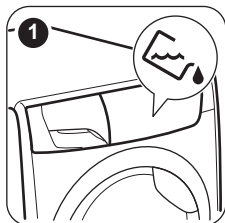

Су сауытындағы суды тазартылған судың орнына (мысалы, булап үтіктеу үшін) пайдаланыңыз. Суды пайдаланар алдында қалдықтарын сүзгімен тазалаңыз.

КОНДЕНСАТОРДЫ ТАЗАЛАУ

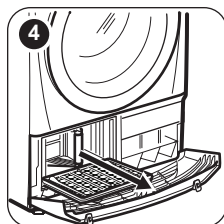
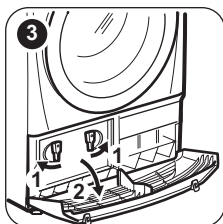
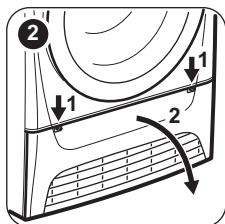
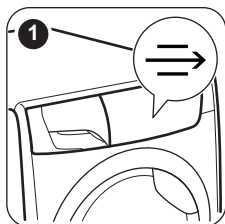

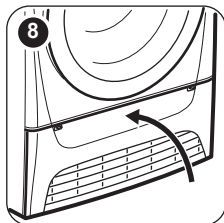
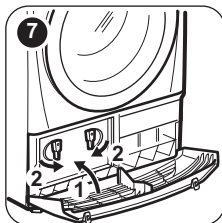
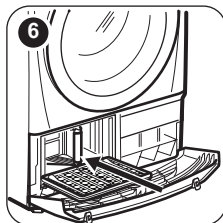

БАРАБАНДЫ ТАЗАЛАУ



НАЗАРЫҢИЗДА БОЛСЫН!

Құрылғыны тазалар алдында тоқтан ағытыңыз.

Барабанның ішкі беті мен барабанның қырларын тазалау үшін стандартты бейтарап сабынды жуғышты қолданыңыз. Тазаланған бетті жұмсақ шүберекпен сүртіңіз.



САҚТАНДЫРУ ТУРАЛЫ

ЕСКЕРТУ! Барабанды тазалау үшін жеміргіш материалдарды немесе темір жүн жөкені қолданбаңыз.

Тазалау үшін дымқыл шүберекті қолданыңыз. Тазаланған бетті жұмсақ шүберекпен сүртіңіз.



САҚТАНДЫРУ ТУРАЛЫ

ЕСКЕРТУ! Құрылғыны жиһаз тазалайтын заттармен немесе тот бастыратын жуғыш заттармен тазаламаңыз.

АУА ШЫҒАТЫН САҢЫЛАУЛАРЫН ТАЗАЛАУ

Ауа шығатын саңылаулардағы қыл-қыбырды тазалау үшін шаңсорғышты пайдаланыңыз.

БАСҚАРУ ПАНЕЛІ МЕН КОРПУСЫН ТАЗАЛАУ

Басқару панелі мен корпусын тазалау үшін стандартты, бейтарап сабынды жуғышты қолданыңыз.

АҚАУЛЫҚТЫ ТҮЗЕТУ

Ақаулық	Ықтимал шешімі
Құрылғыны іске қоса алмадыңыз.	Ашаның розеткаға қосылғанына көз жеткізіңіз.
Бағдарлама басталмай тұр.	Сақтандырғыш қорабындағы (үй желісіндегі) сақтандырғышты тексеріңіз.
Start/Pause (Бастау/Үзіліс) түймешігін басыңыз.	Start/Pause (Бастау/Үзіліс) түймешігін басыңыз.
Құрылғының есігі жабылмайды.	Құрылғы есігінің жабық тұрғанына көз жеткізіңіз.
Құрылғының есігі жабылмайды.	Сүзгінің дұрыс орнатылғанына көз жеткізіңіз.
Құрылғының есігі жабылмайды.	Құрылғының есігі мен резеңке тығыздағышының арасына кір қыстырылып қалмағанына көз жеткізіңіз.

Ақаулық	Ықтимал шешімі
Құрылғы жұмыс істеп тұрып тоқтап қалады.	Су сауытының бос екеніне көз жеткізіңіз. Бағдарламаны қайта бастау үшін Start/Pause (Бастау/Үзіліс) түймешігін басыңыз.
Кептіру циклы әдеттен тыс ұзаққа созылады. ¹⁾	Кірдің салмағының бағдарлама уақытына сай келетініне көз жеткізіңіз.
	Сүзгінің таза екеніне көз жеткізіңіз.
	Кір өте дымқыл. Кірді кір жуғыш машинаға салып қайта айналдырыңыз.
	Бөлме температурасының өте жылы емес екеніне көз жеткізіңіз.
Кептіру циклы бағдарлама басталғаннан кейін дереу аяқталып қалады.	Time Drying (Уақыт) немесе Extra Dry (Өте құрғақ) бағдарламасын орнатыңыз.

1) Ең көбі 5 сағат өткеннен кейін бағдарлама автоматты түрде аяқталады

Егер кептіру нәтижелері қанағаттанарлық болмаса

- Дұрыс бағдарлама орнатылмаған.
- Сүзгі бітеліп қалған.
- Конденсатор бітеліп қалған.
- Құрылғыға өте көп кір салынған.

- Барабанның іші лас.
- Өткізгіштік сенсорының параметрі дұрыс емес.
- Ауа шығаратын саңылаулар бітелген.

ТЕХНИКАЛЫҚ СИПАТТАМА

Биіктігі x Ені x Тереңдігі	850 x 600 x 540 мм (ең көбі 610 мм)
Құрылғының есігі ашық тұрған кездегі макс. тереңдігі	1030 мм
Құрылғының есігі ашық тұрған кездегі макс. ені	950 мм
Реттеуге болатын биіктік	850 мм (+ 15 мм - тіректерді реттеу)
Барабанның сыйымдылығы	104 л
Кірдің макс. салмағы	7 кг
Кернеу	230В
Жиілік	50 Гц
Қажетті сақтандырғыш	10 А
Жалпы қуаты	2250 Вт
Қуат тиімділігі санаты	В
Қуатты тұтыну ¹⁾	4,30 кВт/сағ
Жылдық пайдаланылатын қуат көлемі ²⁾	504 кВт/сағ

Қосулы тұрғанда пайдаланылатын қуат мөлшері	0,41 Вт
Сөндірулі тұрғанда пайдаланылатын қуат мөлшері	0,41 Вт
Қолдану түрі	Тұрмыста қолдану
Рұқсат етілген бөлме температурасы	+ 5°C бастап + 35°C дейін
Төмен кернеумен жұмыс істейтін және ылғалға қарсы қорғалмаған жерлерден басқа жерлердің барлығы қатты заттар және ылғалдың кіруіне жол бермейтін қорғаныс қабатымен қорғалған	IPX4

1) EN 61121 стандарты бойынша. 7 кг мақта мата 1000 мин/айн бойынша айналдырылады.
 2) Жылдық пайдаланылатын қуаттың кВт/сағ мәнімен көрсетілетін көлемі, мақта матаны толтыра және жартылай толтыра салып, қуат аз тұтынатын стандартты мақта мата бағдарламасымен 160 кептіру циклын орындау негізінде анықталған. Өр циклдың пайдаланатын қуатының мөлшері құрылғының қалай пайдаланылғанына байланысты (REGULATION (EU) № 392/2012).

ПАЙДАЛАНЫЛАТЫН РЕСУРСТАР ТУРАЛЫ АҚПАРАТ

Бағдарлама	Айналдыру / қалған ылғалдылық	Кептіру уақыты	Қуатты тұтыну
Cotton (Мақта мата) 7 кг			
Cupboard Dry (Шкафқа)	1400 мин/айн / 50%	115 мин.	3,77 кВт/сағ
	1000 мин/айн / 60%	131 мин.	4,30 кВт/сағ
Iron Dry (Үтіктеуге)	1400 мин/айн / 50%	96 мин.	3,04 кВт/сағ
	1000 мин/айн / 60%	109 мин.	3,47 кВт/сағ
Synthetic (Синтетика) 3 кг			
Cupboard Dry (Шкафқа)	1200 мин/айн / 40%	48 мин.	1,26 кВт/сағ
	800 мин/айн / 50%	55 мин.	1,43 кВт/сағ

ҚОРШАҒАН ОРТАҒА ҚАТЫСТЫ ЖАҒДАЙЛАР

Белгі  салынған материалдарды қайта өңдеуден өткізуге тапсырыңыз. Орам материалдарын қайта өңдеуден өткізу үшін тиісті контейнерлерге салыңыз. Электрлік және электроникалық құрылғылардың

қалдығын қайта өңдеуден өткізу арқылы, қоршаған ортаға және адамның денсаулығына зиян келтіретін жағдайларға жол бермеуге өз үлесіңізді қосыңыз. Белгі  салынған құрылғыларды тұрмыстық қалдықтармен бірге тастамаңыз. Өнімді жергілікті қайта өңдеу

орталығына өткізіңіз немесе жергілікті мекемеге хабарласыңыз.

СВЕДЕНИЯ ПО ТЕХНИКЕ БЕЗОПАСНОСТИ

Перед установкой и эксплуатацией прибора внимательно ознакомьтесь с приложенным руководством.

Производитель не несет ответственности за травмы и повреждения, полученные/вызванные неправильной установкой и эксплуатацией. Позаботьтесь о том, чтобы данное руководство было у Вас под рукой на протяжении всего срока службы прибора.

БЕЗОПАСНОСТЬ ДЕТЕЙ И ЛИЦ С ОГРАНИЧЕННЫМИ ВОЗМОЖНОСТЯМИ



ВНИМАНИЕ!

Существует риск удушья, получения травм или стойких нарушений нетрудоспособности.

- Данный прибор может эксплуатироваться детьми старше 8 лет и лицами с ограниченными физическими, сенсорными или умственными способностями и с недостаточным опытом или знаниями только при условии нахождения под присмотром лица, отвечающего за их безопасность, или после получения соответствующих инструкций, позволяющих им безопасно эксплуатировать электроприбор и дающих им представление об опасности, сопряженной с его эксплуатацией.
- Не позволяйте детям играть с прибором.
- Детям младше 3 лет запрещается находиться рядом с прибором, если взрослые не обеспечивают за ними постоянный надзор.
- Храните все упаковочные материалы вне досягаемости детей.
- Храните все средства для стирки вне досягаемости детей.
- Не подпускайте детей и домашних животных к прибору, когда его дверца открыта.
- Если прибор оснащен устройством защиты от детей, рекомендуем Вам включить это устройство.

- Очистка и доступное пользователю техническое обслуживание не должно производиться детьми без присмотра.

ОБЩИЕ ПРАВИЛА ТЕХНИКИ БЕЗОПАСНОСТИ

- Не изменяйте параметры данного прибора.
- Если сушильный барабан устанавливается поверх стиральной машины, используйте монтажный комплект. Комплект для вертикальной сборки, который можно приобрести в авторизованных магазинах, может использоваться только с приборами, которые перечислены в поставляемых вместе с принадлежностью инструкциях. Внимательно изучите их перед установкой (см. Вкладыш с инструкцией по установке).
- Прибор может быть установлен как отдельно, так и под столешницу, если под ней достаточно места (см. вкладыш с инструкцией по установке).
- Не устанавливайте прибор за дверь, запираемой на замок, за раздвижной дверью или за дверью с петлями, расположенными на противоположной стороне по отношению к петлям на дверце прибора.
- Вентиляционные отверстия в днище (если они предусмотрены конструкцией) не должны перекрываться ковровым покрытием.
- Вставляйте вилку сетевого кабеля в розетку только во конце установки прибора. Убедитесь, что после установки имеется доступ к вилке.
- Обеспечьте надлежащую вентиляцию для того, чтобы избежать обратного притока газов в помещение, создаваемого устройствами, в которых происходит сгорание других видов топлива (включая камины).
- Запрещается отводить выпускаемый прибором воздух в вытяжную систему, используемую для приборов, в которых происходит сжигание газа или иных видов топлива. (если это применимо)

- В случае повреждения шнура питания во избежание несчастного случая он должен быть заменен изготовителем, авторизованным сервисным центром или специалистом с равнозначной квалификацией.
- Соблюдайте максимально допустимую загрузку в 7 кг (см. Главу «Таблица программ»).
- Не используйте прибор для вещей, подвергшиеся чистке с помощью промышленных химикатов.
- Убирайте ворс, скопившийся вокруг прибора.
- Не используйте прибор без фильтра. После каждым использованием или перед ним очищайте фильтр для ворса.
- Не сушите в сушильном барабане нестиранные вещи.
- Перед тем как сушить в сушильном барабане вещи, загрязненные такими веществами, как кулинарный жир, ацетон, спирт, бензин, керосин, пятновыводители, скипидар, воск и средства для удаления воска, их следует выстирать в горячей воде с увеличенным количеством стирального порошка.
- Нельзя сушить в сушильном барабане изделия из вспененной резины (латексная губка), шапочки для душа, водостойкие текстильные изделия, изделия на резиновой основе, а также одежду и подушки со вставками из вспененной резины.
- Смягчители для ткани и другие подобные средства следует использовать в соответствии с указаниями их изготовителей.
- Выньте из карманов все предметы, например, зажигалки и спички.
- Никогда не останавливайте сушильные барабан до завершения цикла сушки за исключением случая, когда белье быстро вынимается и расстилается для обеспечения рассеивания тепла.
- Заключительный этап цикла сушки в сушильном барабане выполняется без нагрева (этап охлаждения) для того, чтобы конечная температура белья позволила обеспечить его сохранность.

- Перед выполнением операций по чистке и уходу выключите прибор и извлеките вилку сетевого шнура из розетки.

УКАЗАНИЯ ПО БЕЗОПАСНОСТИ

УСТАНОВКА

- Удалите всю упаковку.
- Не устанавливайте и не подключайте прибор, если он имеет повреждения.
- Следуйте приложенным к прибору инструкциям по его установке.
- Прибор имеет большой вес: не забывайте о мерах предосторожности при его перемещении. Обязательно используйте защитные перчатки.
- Не устанавливайте и не эксплуатируйте прибор в помещениях с температурой ниже 5°C или выше 35°C.
- Убедитесь, что пол на месте установки прибора ровный, прочный, чистый и не боится нагрева.
- Убедитесь, что между днищем прибора и полом имеется достаточная вентиляция.
- Перемещайте прибор только в вертикальном положении.
- Задняя сторона прибора должна располагаться у стены.
- После установки прибора в рабочее положение при помощи спиртового уровня убедитесь в том, что прибор стоит абсолютно ровно. При необходимости выровняйте его, изменяя высоту ножек.

ПОДКЛЮЧЕНИЕ К ЭЛЕКТРОСЕТИ



ВНИМАНИЕ! Существует риск пожара и поражения электрическим током.

- Прибор должен быть заземлен.
- Убедитесь, что параметры электропитания, указанные на табличке с техническими данными, соответствуют параметрам электросети. В противном случае вызовите электрика.
- Включайте прибор только в установленную надлежащим образом электророзетку с защитным контактом.
- Не пользуйтесь тройниками и удлинителями.
- Для отключения прибора от электросети не тяните за кабель электропитания. Всегда беритесь за саму вилку.

- Не беритесь за кабель электропитания или за его вилку мокрыми руками.
- Только для Великобритании и Ирландии. Прибор оснащен вилкой, рассчитанной на ток 13 А. При замене предохранителя в вилке электропитания следует использовать предохранитель 13 А ASTA (BS 1362).
- Данный прибор соответствует директивам Е.Е.С.

ЭКСПЛУАТАЦИЯ



ВНИМАНИЕ! Существует риск травмы, поражения электрическим током, пожара, получения ожогов или повреждения прибора.

- Используйте прибор только в жилых помещениях.
- Не сушите поврежденные изделия с набивкой или наполнителями.
- Сушите только ткани, для которых допускается сушка в сушильном барабане. Следуйте указаниям на ярлыке.
- Если при стирке белья использовался пятновыводитель, то перед тем, как помещать белье в сушильный барабан, следует выполнить дополнительный цикл полоскания.
- Не пейте конденсат/дистиллированную воду и не готовьте на них пищу. Это может причинить вред здоровью людей и домашних животных.
- Не садитесь и не вставайте на открытую дверцу.
- Не сушите в сушильном барабане неотжатые вещи.

УХОД И ОЧИСТКА



ВНИМАНИЕ! Это может привести к повреждению прибора или травмам.

- Не используйте для очистки прибора подаваемую под давлением воду или пар.
- Протирайте прибор мягкой влажной тряпкой. Используйте только нейтральные моющие средства. Не используйте

абразивные средства, царапающие губки, растворители или металлические предметы.

УТИЛИЗАЦИЯ



ВНИМАНИЕ! Существует опасность травмы или удушья.

- Отключите прибор от электросети.
- Отрежьте и утилизируйте кабель электропитания.
- Удалите защелку дверцы, чтобы предотвратить риск ее запания при попадании внутрь прибора детей и домашних животных.

ПРОСТОЙ ПУСК

ОПИСАНИЕ ИЗДЕЛИЯ

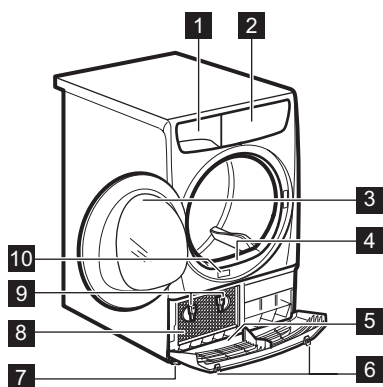

- 1 Контейнер для воды
- 2 Панель управления
- 3 Дверца прибора
- 4 Первичный фильтр
- 5 Цокольная крышка с вентиляционными прорезями



ВНИМАНИЕ! Не кладите какие-либо предметы на цокольную крышку

- 6 Кнопки для открывания цокольной крышки
- 7 Регулируемые ножки
- 8 Дверца конденсатора
- 9 Фиксация дверцы конденсатора
- 10 Табличка с техническими данными



Пользователь может перевесить дверцу, чтобы изменить сторону ее открывания. Это поможет облегчить загрузку и выгрузку белья или установку самого прибора (см. отдельную брошюру).

ПАНЕЛЬ УПРАВЛЕНИЯ

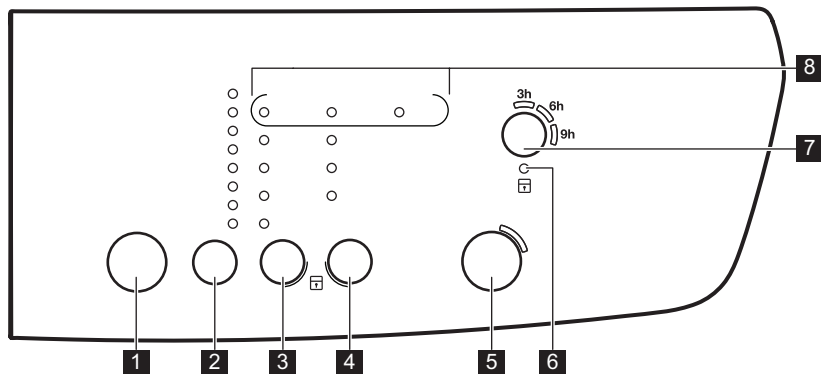

1 Кнопка «Вкл/Выкл» ①

2 Сенсорное поле выбора программы P

- 3 Сенсорное поле выбора степени сушки ☀️
- 4 Сенсорное поле выбора режимов ☑️
- 5 Start/Pause (Пуск/Пауза) сенсорное поле ▶️||
- 6 Индикатор функции «Защита от детей» 🗝️
- 7 Delay (Отсрочка) сенсорное поле ⌚
- 8 Индикаторы: Filter (Фильтр) 🌐, Condenser (Конденсатор) ⇌, Tank (Резервуар для воды) 🚰



Нажимайте на сенсорные поля, касаясь пальцем области, на которой виден символ или название дополнительной панели управления в перчатках. Позаботьтесь о том, чтобы панель управления всегда была сухой и чистой.

ТАБЛИЦА ПРОГРАММ

Программы	Тип загрузки	Загрузка (макс.) ¹⁾ / Символы на ярлыке
Cotton (Хлопок)	Степень сушки: ☀️ Extra Dry (Очень сухое), ☀️ Strong Dry (Сухое), ☀️ ◀️ Cupboard Dry (В шкаф) ²⁾³⁾ , ☀️ Iron Dry (Под утюг) ³⁾	7 кг/ ☺️ ☺️
Synthetic (Синтетика)	Степень сушки: ☀️ Extra Dry (Очень сухое), ☀️ Cupboard Dry (В шкаф) ³⁾ , ☀️ Iron Dry (Под утюг)	3 кг/ ☺️ ☺️ ☺️
Mixed (Смесовые ткани)	Ткани из хлопка и синтетики. Программа с низкой температурой. Щадящая программа с сушкой теплым воздухом.	3 кг/ ☺️ ☺️ ☺️
Easy Iron (Легк. утюжка) +	Простой уход за бельем, которому требуется минимум глажки. Результаты сушки могут различаться в зависимости от типа и вида ткани. Перед загрузкой встряхните каждое загружаемое изделие. По завершении программы быстро сразу же извлеките вещи из барабана и повесьте их на вешалку.	1 кг (или 5 рубашек) / ☺️ ☺️
Wool (Шерсть) ⁴⁾	Шерстяные вещи. Щадящая сушка изделий из шерсти, пригодных для машинной стирки. Извлекайте сразу после завершения программы.  WOOLMARK APPAREL CARE	1 кг

Программы	Тип загрузки	Загрузка (макс.) ¹⁾ / Символы на ярлыке
Duvets (Одеяла)	Сушка односпальных или двуспальных одеял и подушек (с перовым, пуховым или синтетическим наполнением).	3 кг/ ☺☺☺
Refresh (Освежить)	Программа, предназначенная для того, чтобы освежить белье после хранения.	1 кг
Time 30 min. (Время 30 мин.)	Программа с заданным временем для сушки отдельных вещей.	1 кг/ ☺☺☺

1) Максимальный вес приведен для сухих вещей.

2) Программа  Cotton (Хлопок) Cupboard Dry (В шкаф) является стандартной программой для хлопка и является наиболее энергоэффективной программой для сушки влажного белья из хлопка нормальной степени загрязненности.

3) **Только для тестирующих организаций:** стандартные программы для тестирования приведены в документации EN 61121.





4) Компания **Woolmark** разрешила применять используемую в данной машине программу для сушки шерстяных вещей, пригодных для машинной стирки, при условии, что стирка и сушка соответствующих предметов одежды будет выполняться в соответствии с инструкциями на этикетках к этой одежде и указаниями изготовителя данной стиральной машины. **M1221.**

Символ **Woolmark** является сертификационным товарным знаком в Великобритании, Ирландии, Гонконге и Индии.

РЕЖИМЫ

DRYNESS (СУХОСТЬ)

Данная функция обеспечивает дополнительную сушку белья. Имеется 4 варианта выбора:

-  Extra Dry (Очень сухое)
-  Strong Dry (Сухое) (только для хлопка)
-  Cupboard Dry (В шкаф)
-  Iron Dry (Под утюг)

ANTICREASE 90' (АНТИСМИНАНИЕ 90')

Увеличение стандартного времени этапа Антисминание 30' по окончании цикла сушки до 60 минут. Данная функция предотвращает

образование складок на ткани. Во время выполнения этапа «Антисминание» белье можно вынуть из прибора.

TIME 60 MIN. (ВРЕМЯ 60 МИН.)

Увеличение времени работы программы (Time 30 min. (Время 30 мин.)) до 30 минут.

DELICATE (ТОНКИЕ ТКАНИ)

Эта функция позволяет выбрать программу щадящей сушки при низкой температуре. Используйте эту функцию с тканями, на этикетке которых имеется  (например, акрил или вискоза).

ТАБЛИЦА РЕЖИМОВ

Программы							
					Anticrease 90' (Антисминание 90')	Time 60 min. (Время 60 мин.)	Delicate (Тонкие ткани)
Cotton (Хлопок)	■	■	■	■	■		■
Synthetic (Синтетика)	■		■	■	■		■
Mixed (Смесовые ткани)			■		■		
Easy Iron (Легк. утюжка) +				■			■
Wool (Шерсть)			■				■
Duvets (Одеяла)			■				■
Refresh (Освежить)					■		
Time 30 min. (Время 30 мин.)					■	■	■

ПАРАМЕТРЫ

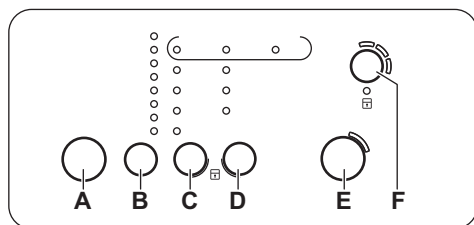

F) Delay (Отсрочка) сенсорное поле

ФУНКЦИЯ «ЗАЩИТА ОТ ДЕТЕЙ»

Данная функция не позволяет детям играть с прибором во время выполнения программы. Ручка выбора программ и сенсорные поля блокируются.

Не заблокированной остается только кнопка Вкл/Выкл.

- A) Кнопка «Вкл/Выкл»
- B) Сенсорное поле выбора программы
- C) Сенсорное поле выбора степени сушки
- D) Сенсорное поле выбора режимов
- E) Start/Pause (Пуск/Пауза) сенсорное поле

Включение функции «Защита от детей»:

1. Включите прибор нажатием на кнопку «Вкл/Выкл».
2. Подождите приблизительно 8 секунд.
3. Одновременно нажмите и удерживайте сенсорные поля (C) и (D). Высвечивается индикатор функции «Защита от детей».

Высвечивается индикатор функции «Защита от детей».



Функцию «Защита от детей» можно выключить в процессе выполнения программы. Одновременно нажмите и удерживайте сенсорные поля, пока не погаснет индикатор функции «Защита от детей».

ЗВУКОВОЙ СИГНАЛ ВКЛ/ВЫКЛ

Для включения или выключения звуковых сигналов одновременно нажмите и удерживайте примерно 2 секунды сенсорные поля (B) и (C).

НАСТРОЙКА УРОВНЯ ОСТАТОЧНОЙ ВЛАЖНОСТИ БЕЛЬЯ

Для изменения уровня остаточной влажности белья:

1. Включите прибор нажатием на кнопку «Вкл/Выкл».
2. Подождите приблизительно 8 секунд.
3. Одновременно нажмите и удерживайте кнопки (B) и (D).

Загорится один из данных индикаторов:

- Tank (Резервуар для воды) – максимально сухое белье
 - Filter (Фильтр) – более сухое белье
 - Condenser (Конденсатор) – стандартный уровень сухости белья
4. Многократным нажатием кнопки (E) добейтесь включения индикатора требуемого уровня.
 5. Для подтверждения настройки одновременно нажмите и удерживайте примерно 2 секунды кнопки (B) и (D).

ПЕРЕД ПЕРВЫМ ИСПОЛЬЗОВАНИЕМ

Перед первым использованием прибора необходимо произвести данные операции:

- Протрите сушильный барабан влажной тряпкой.

- Запустите короткую программу (напр. 30 минут) с влажным бельем.

ЕЖЕДНЕВНОЕ ИСПОЛЬЗОВАНИЕ

ЗАПУСК ПРОГРАММЫ БЕЗ ОТСРОЧКИ ПУСКА

1. Подготовьте вещи и загрузите их в прибор.



ОСТОРОЖНО! Убедитесь, что при закрывании дверцы белье не оказалось зажато между дверцей прибора и резиновым уплотнением.

2. Включите прибор нажатием на кнопку «Вкл/Выкл».
3. Выберите подходящую программу и функции в соответствии с типом загрузки.
4. Нажмите на сенсорное поле с символом Start/Pause (Пуск/Пауза).

Начнется выполнение программы.

ЗАПУСК ПРОГРАММЫ С ОТСРОЧКОЙ ПУСКА

1. Выберите подходящую программу и функции в соответствии с типом загрузки.
2. Для изменения установки нажмите на кнопку отсрочки пуска нужное количество раз.



Пуск программы можно отсрочить на 3, 6 или 8 часов.

3. Нажмите на кнопку Start/Pause (Пуск/Пауза).

При каждом добавлении 3 часов меняется состояние светодиодов (9 час, 6 час и 3 час).

ИЗМЕНЕНИЕ ВЫБРАННОЙ ПРОГРАММЫ

1. Выключите прибор нажатием на кнопку «Вкл/Выкл».
2. Включите прибор нажатием на кнопку «Вкл/Выкл».
3. Задайте программу.

ПО ОКОНЧАНИИ ПРОГРАММЫ

По окончании выполнения программы:

- Выдается прерывистый звуковой сигнал.
- Загораются индикаторы Filter (Фильтр) и Tank (Резервуар для воды).
- Светится индикатор Start/Pause (Пуск/Пауза).

Прибор продолжает выполнять этап «антисминание» еще примерно 30 минут.

Этап «антисминание» позволяет удалить складки с белья.

Белье можно извлечь до окончания работы этапа «антисминание». Для наилучших результатов рекомендуется извлекать белье, когда данный этап почти или окончательно завершен.

По окончании выполнения этапа «антисминание»:

- Загораются индикаторы Filter (Фильтр) и Tank (Резервуар для воды).
 - Start/Pause (Пуск/Пауза) гаснет.
1. Выключите прибор нажатием на кнопку «Вкл/Выкл».
 2. Откройте дверцу прибора.
 3. Выньте белье.
 4. Закройте дверцу прибора.



Всегда очищайте фильтр и опорожняйте резервуар для воды по окончании программы.

РЕЖИМ ОЖИДАНИЯ

Для снижения энергопотребления данная функция автоматически выключает прибор:

- Спустя пять минут, если потребитель не запустил программу.
- Через пять минут по окончании программы.

ПОЛЕЗНЫЕ СОВЕТЫ

ПОДГОТОВКА БЕЛЬЯ

- Закройте молнии.
- Застегните пуговицы или иные крепления пододеяльников.
- Не позволяйте завязкам или лентам (например, тесемкам фартука) свободно развиваться. Завяжите их запуска программы.
- Извлеките все содержимое карманов.
- Если у предмета одежды имеется внутренний слой из ваты, выверните его наизнанку. Ватный слой всегда должен находиться снаружи
- Рекомендуем выбирать программу, подходящую к типу ткани, белье из которой загружено в прибор.

- Не загружайте ткани насыщенных цветов вместе со светлыми тканями. Ткани насыщенных цветов могут полинять.
- Для изделий из трикотажа и хлопка используйте соответствующую программу, чтобы избежать усадки одежды.
- Убедитесь, что вес белья не превышает максимально допустимого веса, указанного в Таблице программ.
- Сушите только изделия, для которых допускается сушка в сушильном барабане. Руководствуйтесь информацией на ярлыках изделий.

Ярлык изделия	Описание
	Изделия, для которых допускается сушка в сушильном барабане.
	Изделия, для которых допускается сушка в сушильном барабане. Выберите программу со стандартной температурой.
	Изделия, для которых допускается сушка в сушильном барабане. Выберите программу с низкой температурой.
	Изделия, сушка которых в сушильном барабане не допускается.

УХОД И ОЧИСТКА

ОЧИСТКА ФИЛЬТРА

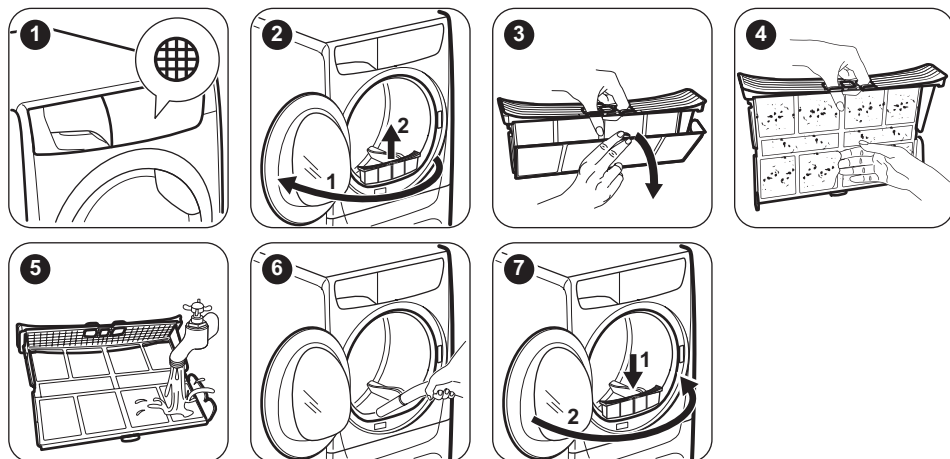

СЛИВ ВОДЫ ИЗ КОНТЕЙНЕРА ДЛЯ СБОРА КОНДЕНСАТА

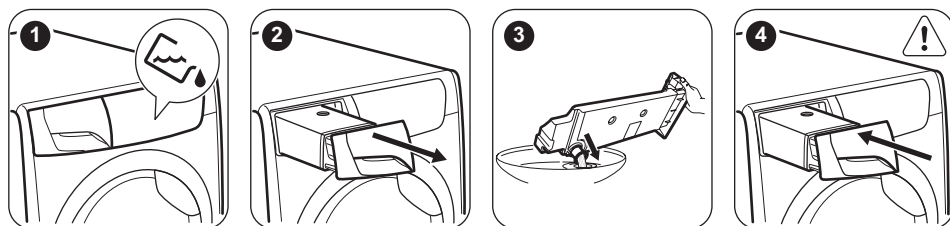

Воду из резервуара для воды можно использовать в качестве дистиллированной воды (например, для глажки с использованием пара). Перед использованием этой воды отфильтруйте ее от загрязнений.

ОЧИСТКА КОНДЕНСАТОРА

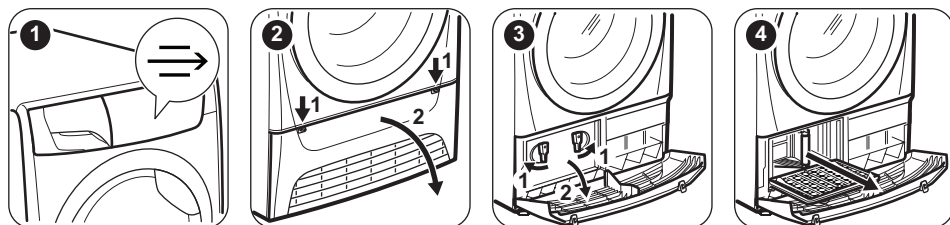

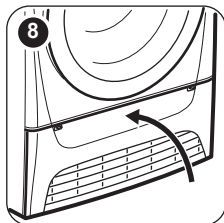
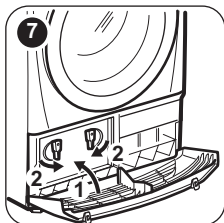
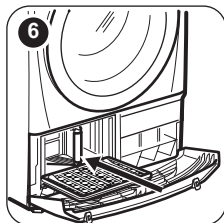

ЧИСТКА БАРАБАНА



ВНИМАНИЕ! Перед очисткой отключите прибор от электросети.

Для мытья внутренней поверхности барабана и его ребер используйте нейтральное моющее средство. Протрите вымытые поверхности мягкой тряпкой.



ОСТОРОЖНО! Не используйте для чистки барабана абразивные материалы или металлические губки.

Для очистки используйте влажную тряпку. Протрите вымытые поверхности мягкой тряпкой.



ОСТОРОЖНО! Не используйте для мытья прибора средства для мытья мебели и чистящие вещества, которые могут вызвать коррозию.

ОЧИСТКА ВЕНТИЛЯЦИОННЫХ ЩЕЛЕЙ

Для удаления ворса из вентиляционных щелей воспользуйтесь пылесосом.

ОЧИСТКА ПАНЕЛИ УПРАВЛЕНИЯ И КОРПУСА

Для мытья панели управления и корпуса используйте нейтральное моющее средство.

ПОИСК И УСТРАНЕНИЕ НЕИСПРАВНОСТЕЙ

Неисправность	Возможное решение
Прибор не включается.	Убедитесь, что вилка сетевого шнура вставлена в розетку электропитания.
Программа не запускается.	Проверьте предохранитель на домашнем распределительном щите. Нажмите на Start/Pause (Пуск/Пауза).
Дверца прибора не закрывается.	Убедитесь, что дверца прибора закрыта.
Дверца прибора не закрывается.	Убедитесь, что фильтр установлен правильно.
Дверца прибора не закрывается.	Убедитесь, что белье не оказалось зажатым между дверцей прибора и резиновым уплотнением.
Прибор автоматически останавливается во время работы.	Убедитесь, что контейнер для сбора конденсата пуст. Нажмите на Start/Pause (Пуск/Пауза), чтобы снова запустить программу.

Неисправность	Возможное решение
Цикл сушки длится необычно долго. ¹⁾	Убедитесь, что вес белья соответствует продолжительности программы.
	Убедитесь, что фильтр не требует очистки.
	Белье слишком мокрое. Снова отожмите белье в стиральной машине.
	Позаботьтесь о том, чтобы температура в помещении не была слишком высокой.
Цикл сушки прекращается вскоре после начала выполнения программы.	Задайте программу Time Drying (Время сушки) или Extra Dry (Очень сухое).

1) По истечении 5 часов работа программы автоматически завершается

Результаты сушки неудовлетворительны

- Неверный выбор программы.
- Засорен фильтр.
- Засорен конденсатор.
- Слишком много белья в приборе.
- Барабан загрязнен.
- Неверная настройка датчика проводимости.
- Засорены вентиляционные щели.

ТЕХНИЧЕСКИЕ ДАННЫЕ

Высота x Ширина x Глубина	850 x 600 x 540 мм (максимум 610 мм)
Макс. глубина с открытой дверцей прибора	1030 мм
Макс. ширина с открытой дверцей прибора	950 мм
Регулируемая высота	850 мм (+ 15 мм – регулировка высоты ножек)
Объем барабана	104 л
Максимальная загрузка	7 кг
Напряжение	230 В
Частота	50 Гц
Необходимый предохранитель	10 А
Полная мощность	2250 Вт
Класс энергопотребления	В
Энергопотребление ¹⁾	4,30 кВт·ч
Годичное энергопотребление ²⁾	504 кВт·ч
При оставлении во включенном состоянии	0,41 Вт
Энергопотребление в состоянии «выключено»	0,41 Вт
Тип использования	Бытовой

Допустимая температура окружающей среды	от +5°C до +35°C
Защита от проникновения твердых частиц и влаги обеспечивается защитной крышкой. Исключения: низковольтное оборудование не имеет защиты от влаги.	IPX4

1) В соответствии со стандартом EN 61121. 7 кг изделий из хлопка на скорости отжима 1000 об/мин.

2) Годовое энергопотребление в кВт·ч из расчета 160 циклов сушки с использованием стандартной программы для хлопка при полной и частичной загрузке и потреблении, рассчитанном для энергосберегающих режимов. Фактическое энергопотребление при конкретном цикле будет зависеть от того, как используется прибор (ПОЛОЖЕНИЕ ЕС №392/2012).

ДАННЫЕ ПО ПОТРЕБЛЕНИЮ ЭНЕРГИИ

Программа	Отжим при / остаточная влажность	Время сушки	Энергопотребление
Cotton (Хлопок) 7 кг			
Supboard Dry (В шкаф)	1400 об/мин / 50%	115 мин	3,77 кВт·ч
	1000 об/мин / 60%	131 мин	4,30 кВт·ч
Iron Dry (Под утюг)	1400 об/мин / 50%	96 мин	3,04 кВт·ч
	1000 об/мин / 60%	109 мин	3,47 кВт·ч
Synthetic (Синтетика) 3 кг			
Supboard Dry (В шкаф)	1200 об/мин / 40%	48 мин	1,26 кВт·ч
	800 об/мин / 50%	55 мин	1,43 кВт·ч

ОХРАНА ОКРУЖАЮЩЕЙ СРЕДЫ

Материалы с символом  следует сдавать на переработку. Положите упаковку в соответствующие контейнеры для сбора вторичного сырья. Принимая участие в переработке старого электробытового оборудования, Вы помогаете защитить окружающую среду и здоровье человека. Не

выбрасывайте вместе с бытовыми отходами бытовую технику, помеченную символом . Доставьте изделие на местное предприятие по переработке вторичного сырья или обратитесь в свое муниципальное управление.

Дата производства данного изделия указана в серийном номере (serial number), где первая цифра номера соответствует последней цифре года производства, вторая и третья цифры – порядковому номеру недели. Например, серийный номер 43012345 означает, что изделие произведено на тридцатой неделе 2014 года.

Электролюкс Продакшн Поланд Сполка з О.О.
улица Варшавская 87, PL-42-470 Зивьерц
Польша

ІНФОРМАЦІЯ З ТЕХНІКИ БЕЗПЕКИ

Перед установкою та експлуатацією приладу слід уважно прочитати інструкцію користувача. Виробник не несе відповідальності за пошкодження, що виникли через неправильне встановлення чи експлуатацію. Інструкції з користування приладом слід зберігати з метою користування в майбутньому.

БЕЗПЕКА ДІТЕЙ І ВРАЗЛИВИХ ОСІБ



ПОПЕРЕДЖЕННЯ!

Існує ризик задушення, ушкоджень чи втрати працездатності.

- Діти від восьми років, особи з обмеженими фізичними, сенсорними чи розумовими здібностями й особи без відповідного досвіду та знань можуть користуватися цим приладом лише під наглядом або після проведення інструктажу стосовно безпечного користування приладом і пов'язаних ризиків.
- Не дозволяйте дітям гратися з приладом.
- Не слід залишати дітей до трьох років без постійного нагляду поблизу приладу.
- Пакувальні матеріали слід тримати в недоступному для дітей місці.
- Усі м'які засоби слід тримати в недоступному для дітей місці.
- Не допускайте дітей і домашніх тварин до відчинених дверцят приладу.
- Якщо прилад оснащено захистом від доступу дітей, рекомендується його ввімкнути.
- Не можна доручати чищення або технічне обслуговування приладу дітям без відповідного нагляду.

ЗАГАЛЬНІ ПРАВИЛА БЕЗПЕКИ

- Не змінюйте технічні характеристики приладу.
- Для встановлення сушильного барабана зверху на пральній машині використовуйте комплект для

вертикального монтажу. Комплект для вертикального монтажу (запитуйте в авторизованих магазинах) можна використовувати тільки із приладом, що вказаний у доданій інструкції. Уважно прочитайте інструкцію (див. брошуру «Установка») перед встановленням.

- Прилад можна встановити окремо або вмонтувати під кухонну робочу поверхню (необхідні зазори див. у брошурі «Установка»).
- Прилад не можна встановлювати за дверима, що замикаються, розсувними дверима або дверима, завіси яких розташовані напроти завіс приладу, якщо вони заважають повному відкриттю дверцят приладу.
- Килим не повинен закривати вентиляційні отвори в основі приладу (за наявності).
- Вставляйте штепсельну вилку у розетку електроживлення лише після закінчення установки. Переконайтесь, що після установки є вільний доступ до розетки електроживлення.
- Переконайтесь, що кімната, де встановлюється прилад, достатньо провітрюється, і в неї не потрапляють газу, що утворюються в результаті спалювання палива іншими приладами, включаючи каміни.
- Використане повітря не слід відводити в димохід, призначений для відведення диму від техніки, що працює на газі або іншому паливі. (якщо є)
- У разі пошкодження електричного кабелю виробник або його авторизований сервісний центр чи інша кваліфікована особа має замінити його. Робити це самостійно небезпечно.
- Дотримуйтеся максимального обсягу завантаження 7 кг (див. розділ «Таблиця програм»).
- Не використовуйте прилад, якщо для чищення використовувалися промислові хімікати.
- Видаліть ворс, який накопичився навколо приладу.
- Не користуйтеся приладом без фільтрів. Очищайте фільтр ворсу до і після кожного використання.

- У барабанній сушарці не можна сушити речі, які не були перед цим випрані.
- Предмети, забруднені такими речовинами, як кулінарний жир, ацетон, алкоголь, бензин, гас, плямовивідники, скипидар, віск та усувачі воску, необхідно спершу попрати гарячою водою з додаванням збільшеної дози миючого засобу і лише потім сушити в сушильному барабані.
- Такі предмети, як поролон (латексна губка), шапочки для душу, вироби з непромокальних тканин, прогумовані вироби та одяг або подушки, підбиті поролоном, не слід сушити в сушильному барабані.
- Пом'якшувачі та інші аналогічні речовини необхідно застосовувати у відповідності до інструкцій виробника.
- Витягайте всі предмети з кишень, такі як запальнички та сірники.
- Не зупиняйте сушильний барабан, доки не закінчиться цикл сушіння, інакше всі речі потрібно швидко вийняти й розкласти, щоб накопичене в них тепло розсіялося.
- Завершальна частина циклу сушіння в сушильному барабані проходить без нагрівання (цикл охолодження), щоб температура речей залишилася такою, яка виключає їх пошкодження.
- Перед початком ремонту прилад треба від'єднати від електромережі, знявши запобіжник або витягнувши шнур живлення з розетки.

ІНСТРУКЦІЇ З ТЕХНІКИ БЕЗПЕКИ

УСТАНОВКА

- Повністю зніміть упаковку.
- Не встановлюйте й не використовуйте пошкоджений прилад.
- Дотримуйтесь інструкцій зі встановлення, що постачаються із приладом.
- Прилад важкий, тому будьте обережні, пересуваючи його. Обов'язково одягайте захисні рукавички.
- Не встановлюйте та не користуйтеся приладом у приміщеннях, де температура опускається нижче 5 °C або перевищує 35 °C.
- Переконайтеся, що підлога, на якій буде встановлено прилад, є рівною, міцною, чистою та термостійкою.
- Переконайтеся, що повітря може вільно циркулювати між приладом і підлогою.
- Завжди пересувайте прилад у вертикальному положенні.
- Прилад слід встановлювати задньою стороною до стіни.
- Встановивши прилад у місці постійної експлуатації, за допомогою спиртового рівня переконайтеся, що він точно

вирівнений. За потреби вирівняйте його, обертаючи ніжки.

- Не сушіть мокрі речі в сушильному барабані.

ПІДКЛЮЧЕННЯ ДО ЕЛЕКТРОМЕРЕЖІ



ПОПЕРЕДЖЕННЯ! Існує ризик займання або ураження електричним струмом.

- Прилад повинен бути заземленим.
- Переконайтеся, що електричні параметри на табличці з технічними даними відповідають параметрам електромережі. У разі невідповідності слід звернутися до електрика.
- Завжди використовуйте правильно встановлену протиударну розетку.
- Не використовуйте розгалужувачі, перехідники й подовжувачі.
- Не тягніть за кабель живлення, щоб вимкнути прилад із мережі. Завжди вимикайте, витягаючи штепсельну вилку.
- Не торкайтеся кабелю живлення чи штепсельної вилки вологими руками.
- Лише для Великобританії й Ірландії. Прилад має електричну вилку 13 А. Необхідно замінити запобіжник в електричній вилці, щоб використовувати запобіжник 13 А ASTA (BS 1362).
- Цей прилад відповідає директивам ЄЕС.

КОРИСТУВАННЯ



ПОПЕРЕДЖЕННЯ! Існує ризик отримання травм, ураження електричним струмом, пожежі, опіків або пошкодження приладу.

- Цей прилад призначено лише для домашнього використання.
- Забороняється сушити пошкоджений одяг, який містить підкладки або набивальний матеріал.
- Дозволяється сушити тільки речі, що придатні для сушіння в сушильному барабані. Дотримуйтеся вказівок на етикетках виробів.
- Якщо білизна випрана із застосуванням плямовивідника, її необхідно додатково прополоскати, перш ніж завантажувати в сушильний барабан.
- Конденсаційна/дистильована вода не придатна для пиття або приготування їжі. Вживання такої води може завдати шкоди здоров'ю людей та тварин.
- Не сідайте й не ставайте на відкриті дверцята.

ДОГЛЯД І ЧИЩЕННЯ



ПОПЕРЕДЖЕННЯ! Існує ризик травмування або пошкодження приладу.

- Не застосовуйте водяні розпилювачі або пару для чищення.
- Мийте прилад м'якою вологою ганчіркою. Використовуйте тільки нейтральні миючі засоби. Не використовуйте абразивні матеріали, жорсткі ганчірки, їдкі речовини та металеві предмети.

УТИЛІЗАЦІЯ



ПОПЕРЕДЖЕННЯ! Існує небезпека задусшення.

- Відключіть прилад від електромережі.
- Відріжте кабель живлення і викиньте його.
- Зніміть замок із дверцят, щоб уникнути запирання дітей і домашніх тварин у приладі.

Цей продукт по змісту небезпечних речовин відповідає вимогам Технічного регламенту обмеження використання деяких небезпечних речовин в електричному та електронному обладнанні (постанова Кабінета Міністрів України №1057 від 3 грудня 2008р.)

ЛЕГКИЙ ЗАПУСК

ОПИС ВИРОБУ

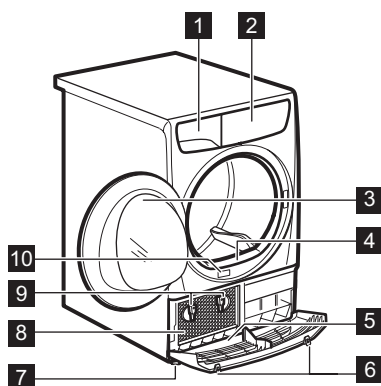

- 1 Контейнер для води
- 2 Панель керування
- 3 Дверцята приладу
- 4 Первинний фільтр
- 5 Нижня кришка з отворами для виходу повітря



ПОПЕРЕДЖЕННЯ! Не розміщуйте будь-які предмети на нижній кришці

- 6 Кнопки для відкриття нижньої кришки
- 7 Регульовані ніжки
- 8 Дверцята конденсатора
- 9 Замки для дверцят конденсатора
- 10 Паспортна табличка



Ви можете власноруч перевстановити дверцята на інший бік. У деяких випадках це спрощує завантаження та виймання білизни. Це також може бути необхідним із точки зору існуючих обмежень на встановлення приладу (див. окремий інформаційний листок).

ПАНЕЛЬ КЕРУВАННЯ

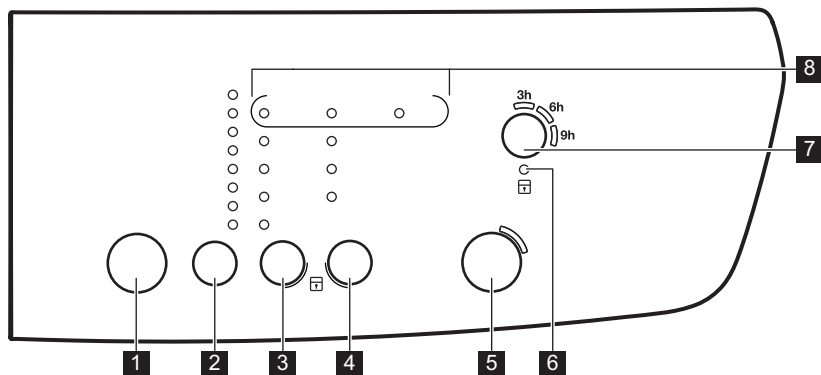

- 1** Кнопка ввімкнення/вимкнення
 - 2** Сенсорна кнопка вибору програми **P**
 - 3** Сенсорна кнопка вибору ступеня сухості
 - 4** Сенсорна кнопка вибору функцій
 - 5** Start/Pause (Пуск/пауза) сенсорна кнопка
 - 6** Індикатор функції захисту від доступу дітей
 - 7** Delay (Відкладений пуск) сенсорна кнопка
 - 8** Індикатори: Filter (Фільтр) , Condenser (Конденсатор) , Tank (Резервуар)
- i** Торкніться сенсорної кнопки пальцем на символі або імені параметра. Не торкайтеся кнопок панелі керування в рукавицях. Панель керування завжди має бути чистою та сухою.

ТАБЛИЦЯ ПРОГРАМ

Програми	Тип завантаження	Завантаження (макс.) ¹⁾ /позначка тканини
Cotton (Бавовна)	Рівень сухості: Extra Dry (Дуже сухо), Strong Dry (Добре висушена), Cupboard Dry (Сушіння для зберігання) ²⁾³⁾ , Iron Dry (Сушіння для прасування) ³⁾	7 кг/
Synthetic (Синтетика)	Рівень сухості: Extra Dry (Дуже сухо), Cupboard Dry (Сушіння для зберігання) ³⁾ , Iron Dry (Сушіння для прасування)	3 кг/

Програми	Тип завантаження	Завантаження (макс.) ¹⁾ /позначка тканини
Mixed (Змішана)	Вироби з бавовни та синтетики. Програма з низькою температурою. Делікатна програма з теплим повітрям.	3 кг/ ☺☺☺
Easy Iron (Легке прасування)	Тканини, що не змінюються та потребують мінімального прасування. Результати сушіння можуть відрізнятись в залежності від виду тканини. Струшуйте речі, перш ніж класти їх у прилад. Коли програма завершиться, одразу вийміть речі й повісьте їх на вішалку.	1 кг (або 5 сорочок)/ ☺☺☺
Wool (Вовна) ⁴⁾	Вовняні тканини. Лагідне сушіння виробів із вовни, які можна прати. Після завершення програми негайно вийміть речі.  WOOLMARK APPAREL CARE	1 кг
Duvet (Ковдра)	Для сушіння однієї або двох ковдр та подушок (наповнювач: пір'я, пух або синтетичні матеріали).	3 кг/ ☺☺☺
Refresh (Освіження)	Освіження тканин, що зберігалися.	1 кг
Time 30 min. (Час 30 хв.)	Часова програма для сушіння окремих виробів чи білизни.	1 кг/ ☺☺☺

1) Максимальна вага стосується сухих речей.

2) Програма  Cotton (Бавовна) Cupboard Dry (Сушіння для зберігання) «Стандартна програма для бавовни» підходить для сушіння звичайної вології бавовняної білизни та є найефективнішою програмою з огляду на енергоспоживання під час сушіння вології бавовняної білизни.

3) **Лише для дослідницьких установ:** Стандартні програми для випробувань, зазначених у стандарті EN 61121.

4) Програма сушіння вовняних речей у цій машині була схвалена компанією **Woolmark** для сушіння виробів із вовни, які можна прати в машині, за умов дотримання інструкцій із прання та сушіння, наведених на етикетці виробу та наданих виробником цієї машини. **M1221**. У Великобританії, Ірландії, Гонконгу та Індії символ **Woolmark** є товарним знаком.

ФУНКЦІЇ

DRYNESS (СУХІСТЬ) ☼

Ця функція допомагає отримати більш суху білизну. Можливо встановити один із 4 рівнів:

- ☼ Extra Dry (Дуже сухо)
- ☼ Strong Dry (Добре висушена) (тільки для бавовни)

- ☼ Cupboard Dry (Сушіння для зберігання)
- ☼ Iron Dry (Сушіння для прасування)

ANTICREASE 90' (АНТИЗМИНАННЯ 90')

Подовжує стандартну фазу антизминання (30 хвилин) наприкінці циклу сушіння на

60 хвилин. Ця функція попереджує утворення складок на білизні. Білизну можна вийняти під час виконання фази антизминання.







TIME 60 MIN. (ЧАС 60 ХВ.)

Подовжує на 30 хвилин програму Time 30 min. (Час 30 хв.).

DELICATE (ДЕЛІКАТНІ ТКАНИНИ)

За допомогою цієї функції можна встановити програму делікатного сушіння при низькій температурі. Використовуйте цю функцію для тканин, які мають знак  на етикетці (наприклад, акрил або віскоза).



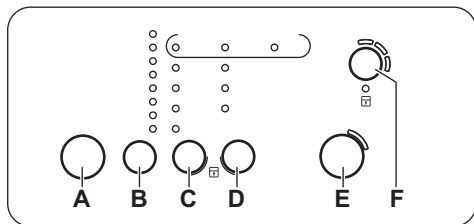

ТАБЛИЦЯ ФУНКЦІЙ

Програми							
					Anticrease 90' (Антизминання 90')	Time 60 min. (Час 60 хв.)	Delicate (Делікатні тканини)
Cotton (Бавовна)	■	■	■	■	■		■
Synthetic (Синтетика)	■		■	■	■		■
Mixed (Змішана)			■		■		
Easy Iron (Легке прасування)				■			■
Wool (Вовна)			■				■
Duvet (Ковдра)			■				■
Refresh (Освіження)					■		
Time 30 min. (Час 30 хв.)					■	■	■

НАЛАШТУВАННЯ



- A) Кнопка ввімкнення/вимкнення 
 B) Сенсорна кнопка вибору програми **P**

- C) Сенсорна кнопка вибору ступеня сухості 
 D) Сенсорна кнопка вибору функцій 
 E) Start/Pause (Пуск/пауза) сенсорна кнопка 
 F) Delay (Відкладений пуск) сенсорна кнопка 

ФУНКЦІЯ ЗАХИСТУ ВІД ДОСТУПУ ДІТЕЙ

Ця опція дозволяє дітям гратися з приладом, у той час як програма працює. Перемикач програм і сенсорні кнопки заблоковані.

Працює тільки кнопка увімкнення/вимкнення.

Активация захисту від доступу дітей:

1. Для увімкнення приладу натисніть кнопку увімкнення/вимкнення.
2. Почекайте протягом 8 секунд.
3. Натисніть і утримуйте сенсорні кнопки (C) і (D) одночасно. Індикатор захисту від доступу дітей загоряється.

Індикатор захисту від доступу дітей загоряється.



Можна вимкнути функцію захисту від доступу дітей під час виконання програми. Натисніть і утримуйте ті ж самі сенсорні кнопки, поки індикатор захисту від доступу дітей не згасне.

УВІМКНЕННЯ/ВИМКНЕННЯ ЗВУКОВОГО СИГНАЛУ

Щоб увімкнути або вимкнути звукові сигнали, одночасно натисніть і утримуйте сенсорні кнопки (B) і (C) протягом приблизно 2 секунд.

ПЕРЕД ПЕРШИМ ВИКОРИСТАННЯМ

Перед першим використанням приладу виконайте такі дії:

- Витріть сушильний барабан вологою ганчіркою.

НАЛАШТУВАННЯ РІВНЯ ЗАЛИШКОВОЇ ВОЛОГОСТІ БІЛИЗНИ

Щоб змінити рівень залишкової вологості за промовчанням для білизни, виконайте такі дії.

1. Для увімкнення приладу натисніть кнопку увімкнення/вимкнення.
2. Почекайте близько 8 секунд.
3. Одночасно натисніть і утримуйте кнопки (B) і (D).

Загоряється один із індикаторів:

- Tank (Резервуар) – максимально суха білизна
 - Filter (Фільтр) – більш суха білизна
 - Condenser (Конденсатор) – стандартно суха білизна
4. Натискайте кнопку (E) знов і знов, доки не загориться індикатор потрібного рівня.
 5. Щоб підтвердити налаштування, одночасно натисніть кнопки (B) і (D) і утримуйте їх протягом 2 секунд.

ЩОДЕННЕ КОРИСТУВАННЯ

НЕГАЙНИЙ ПУСК ПРОГРАМИ

1. Підготуйте білизну та завантажте її у прилад.



ОБЕРЕЖНО! Переконайтеся, що білизна не потрапляє між дверцятами приладу та гумовою прокладкою, коли дверцята закриваються.

2. Для увімкнення приладу натисніть кнопку увімкнення/вимкнення.
3. Установіть програму та функції, що відповідають типу завантаження.
4. Натисніть сенсорну кнопку Start/Pause (Пуск/пауза).

Запускається програма.

ВІДКЛАДЕНИЙ ПУСК ПРОГРАМИ

1. Установіть програму та функції, що відповідають типу завантаження.
2. Натисніть кнопку відкладеного запуску кілька разів.



За допомогою цієї функції можна відкласти запуск програми на 3, 6 і 9 годин.

3. Натисніть кнопку Start/Pause (Пуск/пауза). Світлодіодні індикатори (9H, 6H, 3H) змінюються кожні 3 години.

ЗМІНА ПРОГРАМИ

1. Для вимкнення приладу натисніть кнопку увімкнення/вимкнення
2. Для увімкнення приладу натисніть кнопку увімкнення/вимкнення.
3. Оберіть програму.

ПІСЛЯ ЗАВЕРШЕННЯ ПРОГРАМИ

Після завершення програми:

- лунає переривчастий звуковий сигнал.
- Індикатори Filter (Фільтр) і Tank (Резервуар) загоряються.
- Світиться індикатор Start/Pause (Пуск/пауза).

Ще близько 30 хвилин прилад продовжує працювати на фазі розправлення складок.

Фаза розправлення складок розгладжує складки на вашій білизні.

Ви можете видалити білизну до завершення фази розправлення складок. Для отримання кращих результатів рекомендується виймати білизну, коли цю фазу практично або повністю завершено.

Про завершення фази розправлення складок свідчать описані нижче ознаки.

- Індикатори Filter (Фільтр) і Tank (Резервуар) загоряються.
 - Start/Pause (Пуск/пауза) згасає.
1. Вимкніть прилад, натиснувши кнопку увімкнення/вимкнення.
 2. Відкрийте дверцята приладу.
 3. Вийміть білизну.
 4. Закрийте дверцята приладу.



Завжди очищайте фільтр і спорожняйте контейнер для води після завершення програми.

РЕЖИМ ОЧІКУВАННЯ

Для зменшення споживання енергії ця функція автоматично вимикає прилад:

- Через 5 хвилин, якщо ви не запустите програму.
- Через 5 хвилин після закінчення програми.

ПОРАДИ І РЕКОМЕНДАЦІЇ

ПІДГОТОВКА БІЛИЗНИ

- Застібніть «блискавки».
- Застібніть фіксатори на пухових виробках.
- Не тримайте стрічки вільними (наприклад, стрічки фартуха). Зв'яжіть їх, перш ніж запустити програму.
- Видаліть всі речі з кишень.
- Якщо виріб має внутрішній шар з бавовни, виверніть її навиворіт. Переконайтеся, що шар бавовни завжди зовнішній
- Рекомендується встановити правильну програму, придатну для того типу тканин, які знаходяться в приладі.

- Не кладіть тканини з яскравими кольорами разом із тканинами в світлих тонах. Яскраві кольори можуть линяти.
- Використовуйте відповідну програму для сушіння бавовняних в'язаних і трикотажних виробів, оскільки вони можуть зсідатися.
- Переконайтеся, що білизна важить не більше, ніж максимальна вага, який наведена в таблиці програм.
- Сушіть тільки білизну, яка придатна для сушильної машини. Звертайте увагу на етикетки на виробках.

Етикетка на тканині	Опис
	Білизна, яка є придатною для сушильної машини.
	Білизна, яка є придатною для сушильної машини. Встановіть програму з нормальною температурою.
	Білизна, яка є придатною для сушильної машини. Встановіть програму з низькою температурою.
	Білизна, яка не є придатною для сушильної машини.

ДОГЛЯД ТА ЧИСТКА

ОЧИЩЕННЯ ФІЛЬТРУ

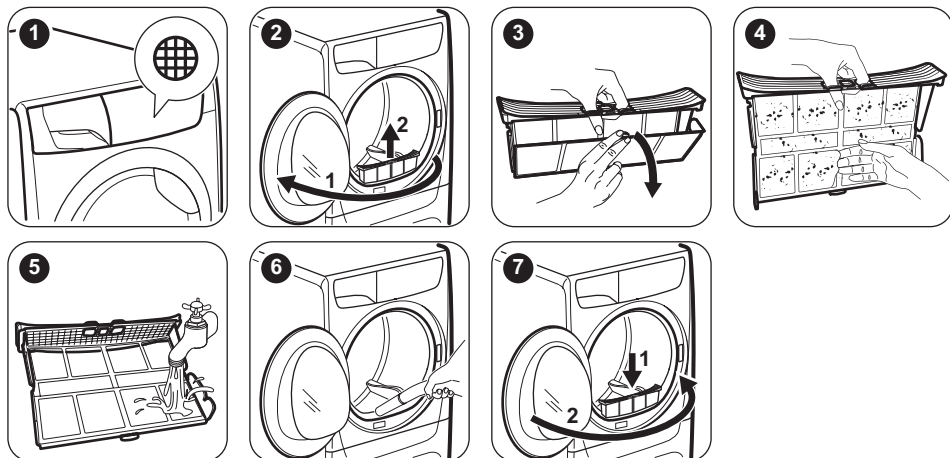

ЗЛИВАННЯ ВОДИ З КОНТЕЙНЕРА ДЛЯ ВОДИ

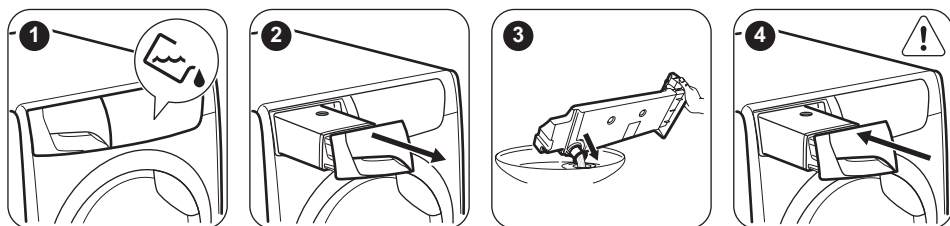

- i** Ви можете використовувати воду з контейнера як альтернативу дистильованій воді (наприклад, для прасування з парю). Перш ніж використовувати воду, видаліть залишки бруду з фільтра.

ОЧИЩЕННЯ КОНДЕНСАТОРА

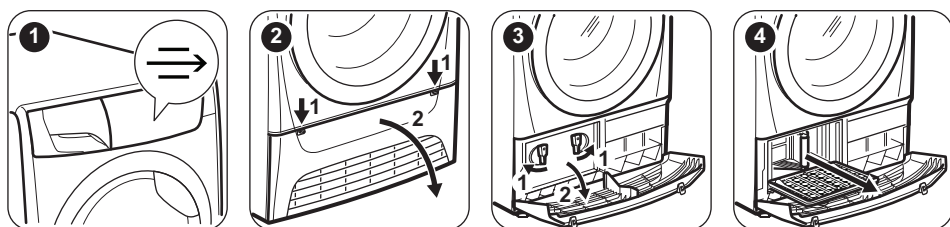

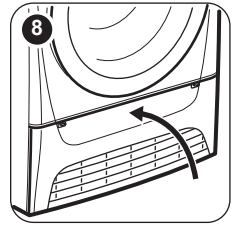
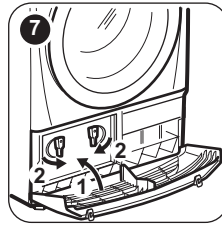
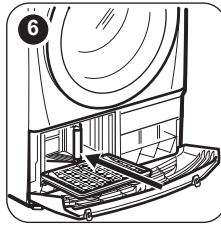

ЧИЩЕННЯ БАРАБАНА



ПОПЕРЕДЖЕННЯ! Перш ніж чистити прилад, відключіть його від електромережі.

Для очищення внутрішньої поверхні барабана та його ребер використовуйте нейтральний миючий засіб. Протріть насухо поміті поверхні м'якою ганчіркою.



ОБЕРЕЖНО! Не використовуйте для чищення барабана абразивні матеріали або дротяну мочалку.

ОЧИЩЕННЯ ПАНЕЛІ КЕРУВАННЯ ТА КОРПУСУ

Для очищення панелі керування і корпусу використовуйте нейтральний миючий засіб.

УСУНЕННЯ ПРОБЛЕМ

Несправність	Можливе рішення
Прилад не вмикається.	Переконайтеся в тому, що вилку вставлено в розетку.
Програма не запускається.	Перевірте запобіжник домашньої електропроводки (на електрощиті). Натисніть Start/Pause (Пуск/пауза).
Дверцята не зачиняються.	Переконайтеся в тому, що дверцята приладу закриті.
Прилад зупиняється під час роботи.	Переконайтеся, що фільтри правильно встановлені. Переконайтеся, що білизна не потрапляє між дверцятами приладу та гумовою прокладкою.
	Переконайтеся, що контейнер для води порожній. Натисніть Start/Pause (Пуск/пауза), щоб запустити програму ще раз.

Для очищення використовуйте вологу ганчірку. Протріть насухо поміті поверхні м'якою ганчіркою.



ОБЕРЕЖНО! Не застосовуйте для очищення приладу засоби для очищення меблів чи очищувальні засоби, які можуть спричинити корозію.

ОЧИЩЕННЯ ОТВОРІВ ДЛЯ ВИХОДУ ПОВІТРЯ

Використовуйте пилосос для видалення пуху з отворів для виходу повітря.

Несправність	Можливе рішення
Цикл сушіння триває незвично довго. ¹⁾	Переконайтеся, що вага білизни відповідає тривалості програми.
	Подбайте про те, щоб фільтри були чисті.
	Білизна занадто волога. Повторіть віджимання білизни в пральній машині.
	Переконайтеся, що температура в приміщенні не занадто висока.
Цикл сушіння завершується невдовзі після запуску програми.	Установіть програму Time Drying (Сушіння із заданою тривалістю) або Extra Dry (Дуже сухо).

1) Максимум через 5 годин програма автоматично припиняється

Якщо результати сушіння незадовільні

- Встановлена програма була неправильною.
- Засміївся фільтр.
- Засміївся конденсатор.
- У приладі було занадто багато білизни.
- Барабан забруднений.
- Неправильне налаштування датчика провідності.
- Отвори для виходу повітря забиті.

ТЕХНІЧНІ ДАНІ

Висота x Ширина x Глибина	850 x 600 x 540 мм (максимально 610 мм)
Макс. глибина з відкритими дверцятами	1030 мм
Макс. ширина з відкритими дверцятами	950 мм
Висота регулюється	850 мм (+15 мм — регулювання ніжок)
Об'єм барабана	104 л
Максимальне завантаження	7 кг
Напруга	230 В
Частота	50 Гц
Необхідний запобіжник	10 А
Загальна потужність	2250 Вт
Клас енергетичної ефективності	B
Споживання електроенергії ¹⁾	4,30 кВт-год
Річне споживання електроенергії ²⁾	504 кВт-год
Споживання енергії у ввімкненому стані	0,41 Вт
Споживання енергії у вимкненому стані	0,41 Вт
Тип використання	Побутові прилади

Допустима навколишня температура	від +5 до +35°C
Клас захисту від проникнення твердих часток і вологи, що забезпечується захисним кожухом, за винятком випадків, коли низьковольтне обладнання не має захисту від вологи	IPX4

- 1) Згідно з EN 61121. 7 кг бавовни, швидкість обертання 1000 об/хв.
 2) Споживання електроенергії в кВт-год, виходячи зі 160 циклів сушіння стандартної програми для бавовни при повному й частковому завантаженні, і споживання в режимах зі зниженою потужністю. Фактичне споживання енергії на цикл залежатиме від характеру використання приладу (ПОЛОЖЕННЯ (ЄС) № 392/2012).

ПОКАЗНИКИ СПОЖИВАННЯ

Програма	Швидкість/залишкова вологість	Час сушіння	Споживання електроенергії
Cotton (Бавовна) 7 кг			
Cupboard Dry (Сушіння для зберігання)	1400 об/хв / 50 %	115 хв.	3,77 кВт-год
	1000 об/хв/60 %	131 хв.	4,30 кВт-год
Iron Dry (Сушіння для прасування)	1400 об/хв/50 %	96 хв.	3,04 кВт-год
	1000 об/хв/60 %	109 хв.	3,47 кВт-год
Synthetic (Синтетика) 3 кг			
Cupboard Dry (Сушіння для зберігання)	1200 об/хв/40 %	48 хв.	1,26 кВт-год
	800 об/хв/50 %	55 хв.	1,43 кВт-год

ОХОРОНА ДОВКІЛЛЯ

Здавайте на повторну переробку матеріали, позначені відповідним символом . Викидайте упаковку у відповідні контейнери для вторинної сировини. Допоможіть захистити навколишнє середовище та здоров'я інших людей і забезпечити вторинну переробку електричних і електронних

приладів. Не викидайте прилади, позначені відповідним символом , разом з іншим домашнім сміттям. Поверніть продукт до заводу із вторинної переробки у вашій місцевості або зверніться до місцевих муніципальних органів влади.

WWW.ZANUSSI.COM/SHOP



CE

136936130-A-372014