

Weissgauff

Germany

СТИРАЛЬНЫЕ МАШИНЫ WEISSGAUFF WM 4146 D, WM 4146 L

*Благодарим Вас за покупку прибора от Weissgauff.
Перед использованием внимательно ознакомьтесь
с прилагаемой инструкцией и сохраните ее для
дальнейшего использования.*



Ваша новая стиральная машина

Вы приобрели стиральную машину марки Weissgauff.

Пожалуйста, уделите несколько минут для чтения, чтобы ознакомиться с преимуществами Вашей стиральной машины.

В целях обеспечения соответствия высоким стандартам качества марки Weissgauff каждая стиральная машина, выпускаемая с нашего завода, прошла тщательную проверку на предмет надежности и безупречной работы.

Дополнительную информацию о наших продуктах, принадлежностях, запчастях и сервисе Вы найдете на нашем сайте в Интернете www.weissgauff.ru или получите, обратившись в один из наших центров сервисного обслуживания.

Если инструкция по эксплуатации и установке описывает различные модели, то в соответствующих местах указывается на различия.



Пользоваться стиральной машиной разрешается только после прочтения установки этой инструкции по эксплуатации и установке!



Правила отображения

⚠ Предупреждение!

Комбинация данного символа и сигнального слова указывает на потенциально опасную ситуацию. Несоблюдение может стать причиной тяжелых травм и даже смерти.

Внимание!

Данное сигнальное слово указывает на потенциально опасную ситуацию. Несоблюдение может нанести ущерб материальным ценностям и окружающей среде.

Указание/рекомендация

Указания по оптимальному использованию прибора/полезная информация.

1. 2. 3. / a) b) c)

Пошаговые действия отображаются посредством цифр либо букв.

■ / -

Перечисления отображаются посредством клетки либо дефиса.

Использование по назначению

- Прибор предназначен только для бытового использования.
- Не устанавливайте и не используйте прибор в местах, где возможны отрицательные температуры, или на улице. Существует риск повреждения прибора, если остатки воды замёрзнут в нём. Если замёрзнут шланги, то они могут треснуть/порваться.
- Данный прибор должен использоваться для стирки только обычного белья, к которому относятся вещи, подлежащие машинной стирке, а также шерстяные изделия, пригодные для ручной стирки (см. ярлык на изделии). Использование прибора для других целей, находящихся за рамками надлежащего использования, запрещается.
- Данный прибор подходит для эксплуатации при подключении к водопроводу холодной воды и при использовании имеющихся в продаже моющих средств и средств по уходу за бельём (пригодных для стиральных машин).
- Данный прибор предназначен для эксплуатации на макс. высоте до 4000 м выше уровня моря.

Перед включением прибора:

Убедитесь, что на приборе нет видимых повреждений. Запрещается эксплуатация повреждённого прибора. В случае возникновения каких-либо неисправностей обратитесь к вашему специализированному дилеру или в нашу сервисную службу. Прочитайте инструкции по установке и эксплуатации и все остальные документы, приложенные к прибору, и следуйте их указаниям. Сохраните документацию для дальнейшего использования или для следующего владельца.

УКАЗАНИЯ ПО ТЕХНИКЕ БЕЗОПАСНОСТИ

Следующая информация и предупреждения по технике безопасности предназначены для защиты вас от травм, а также для предотвращения нанесения материального ущерба вашей окружающей обстановке.

Тем не менее, важно принимать необходимые меры предосторожности при установке, техническому обслуживанию, очистке и эксплуатации прибора.

Дети/взрослые/домашние животные

Предупреждение Опасно для жизни!!

Дети и лица, которые не могут оценить риски, связанные с эксплуатацией машины, могут причинить себе травмы или оказаться в опасной для жизни ситуации. Поэтому помните:

- Машина может использоваться детьми старше 8 лет, лицами с ограниченными физическими, сенсорными или умственными возможностями и лицами с недостаточными знаниями и опытом в данной области только под наблюдением или после тщательного инструктажа о безопасной эксплуатации машины, а также при условии, что они понимают потенциальную опасность эксплуатации машины.
- Не разрешайте детям играть с прибором!
- Не разрешайте детям без надлежащего присмотра чистить или обслуживать прибор.
- Не подпускайте детей младше 3-х лет и домашних животных близко к машине.
- Не оставляйте машину без присмотра, если в непосредственной близости от неё находятся дети или лица, которые не в состоянии оценить риски.

Предупреждение Опасно для жизни!!

Дети могут оказаться запертыми внутри машины и подвергнуть свою жизнь опасности.

- Не устанавливайте машину за дверью, поскольку она может заблокировать дверцу машины или затруднить её открывание.
- По истечении срока службы машины извлеките вилку из розетки, **затем** перережьте сетевой шнур и сломайте замок дверцы загрузочного люка.

⚠ Предупреждение
Опасность удушья!!

Если позволить детям играть с упаковкой/плёнкой или частями упаковки, они могут завернуться в них или натянуть себе на голову и задохнуться. Храните упаковку, плёнку и части упаковки вдали от детей.

⚠ Предупреждение
Опасность отравления!!

Моющие средства и средства по уходу могут быть токсичными при проглатывании. При случайном проглатывании обратитесь за медицинской помощью. Храните моющие средства и средства по уходу в недоступном для детей месте.

⚠ Предупреждение
Опасность получения ожогов!!

Во время стирки при высокой температуре стекло дверцы стиральной машины нагревается. Не позволяйте детям дотрагиваться до дверцы машины, когда она горячая.

⚠ Предупреждение
Раздражение глаз/кожи!

Попадание моющих средств или средств по уходу в глаза/на кожу может вызвать раздражение. Если моющие средства или средства по уходу попали на глаза/кожу, тщательно промойте их водой. Храните моющие средства и средства по уходу в недоступном для детей месте.

Установка

⚠ Предупреждение
Опасность поражения электрическим током/нанесения материального ущерба/повреждения прибора!!

Если машина установлена неправильно, это может быть опасно. Убедитесь, что:

- Сетевое напряжение розетки соответствует номинальному напряжению, указанному на приборе (на табличке данных). Общая потребляемая мощность и расчётный ток предохранителей указаны на табличке данных.

- Машина подключается только к источнику переменного тока с помощью правильно установленной розетки с заземлением, соответствующей национальным требованиям.
- Вилка и розетка с заземлением совпадают, система заземления установлена правильно.
- Поперечное сечение шнура достаточно большое.
- Розетка доступна в любое время.

⚠ Предупреждение
Опасность поражения
электрическим током/
нанесения материального
ущерба/повреждения прибора!!

Модификация или повреждение сетевого шнура может привести к поражению электрическим током, короткому замыканию или возгоранию вследствие перегрева. Сетевой шнур нельзя сгибать, сдавливать или модифицировать, он также не должен контактировать с любыми источниками тепла.

⚠ Предупреждение
Опасность возгорания/
нанесения материального
ущерба/повреждения
прибора!!

Использование удлинителей или сетевых фильтров может привести к возгоранию вследствие перегрева или короткого замыкания. Подключение машины осуществляется только через розетку с защитным заземлением, установленную надлежащим образом. Не используйте удлинители, сетевые фильтры или разветвители.

⚠ Предупреждение
Опасность травмирования/
нанесения материального
ущерба/повреждения прибора!!

- Машина может вибрировать или двигаться во время эксплуатации, что потенциально повышает риск получения травм или материального ущерба. Устанавливайте машину на чистую, ровную, твёрдую поверхность и, используя уровень, выровняйте регулируемые ножки.
- Если взяться за какую-либо выступающую деталь машины, например, за дверцу, чтобы поднять или переместить прибор, то она может сломаться и причинить травмы. Для перемещения машины не беритесь за её выступающие детали.

⚠ Предупреждение

Опасность травмирования!!

- Прибор очень тяжёлый. Его поднятие может вызвать травмы. Не поднимайте прибор самостоятельно.
- У машины острые края, о которые можно порезать руки. Не хватайтесь за острые края машины. Для поднятия машины надевайте защитные перчатки.
- Если шланги и шнуры проложены неправильно, существует опасность заземления, которая может привести к травмам. Прокладывайте шланги и кабели таким образом, чтобы не возникала опасность заземления.

Внимание!

Материальный ущерб/ повреждение прибора

- Если давление воды слишком высокое или слишком низкое, машина может работать ненадлежащим образом, а также эта ситуация может привести к материальному ущербу или повреждению прибора. Давление воды в водопроводе должно быть не ниже 100 кПа (1 бар) и не выше 1000 кПа (10 бар).
- Модификация или повреждение шлангов может привести к материальному ущербу или повреждению машины. Шланги для воды нельзя сгибать, сдавливать, модифицировать или разрезать.

- Использование шлангов других марок для подключения к водопроводу может привести к материальному ущербу или повреждению машины. Используйте только шланги, поставляемые с машиной, или оригинальные запасные шланги.
- Во время транспортировки машина зафиксирована с помощью транспортировочных креплений. Если транспортировочные крепления не снять перед эксплуатацией машины, это может привести к повреждению машины. Очень важно полностью снять все транспортировочные крепления перед первым использованием машины. Обязательно сохраните транспортировочные крепления машины. При транспортировке машины очень важно устанавливать транспортировочные крепления на место, чтоб предотвратить повреждение машины при перевозке.

Эксплуатация

⚠ Предупреждение

Опасность взрыва/ возгорания!!

Изделия, предварительно обработанные чистящими средствами, содержащими растворители, например, пятновыводителем/чистящим раствором, могут вызвать взрыв в барабане. Перед стиркой в машине тщательно прополощите бельё в воде.

⚠ Предупреждение**Опасность отравления!!**

Ядовитый пар могут выделять чистящие средства, содержащие растворители, например, очищающий растворитель. Не используйте чистящие средства, содержащие растворители.

⚠ Предупреждение**Опасность травмирования!!**

- Если присесть/опереться на открытую дверцу, машина может опрокинуться и причинить травмы. Не используйте открытую дверцу загрузочного люка в качестве опоры.
- Если забраться на машину, то верхняя крышка может треснуть и причинить травмы. Не становитесь на корпус машины.
- Если засунуть руки во вращающийся барабан, можно получить травмы. Дождитесь полной остановки барабана.

⚠ Предупреждение**Опасность ошпаривания!!**

Во время стирки при высокой температуре существует риск ошпаривания горячим раствором моющего средства (например, при сливе горячего раствора моющего средства в раковину). Не касайтесь горячего раствора моющего средства.

⚠ Предупреждение**Раздражение глаз/кожи!**

При открывании кюветы для моющих средств во время работы машины моющие средства или средства по уходу могут попасть наружу. Если моющие средства или средства по уходу попали на глаза/кожу, тщательно промойте их водой. При случайном проглатывании обратитесь за медицинской помощью.

Внимание!**Материальный ущерб/повреждение прибора**

- Если количество белья в машине превышает максимальную загрузку, машина может работать ненадлежащим образом или же возможно нанесение материального ущерба или повреждение машины. Не превышайте максимально допустимый объём загрузки сухого белья. Обязательно соблюдайте требования, касающиеся максимальной загрузки, указанные для каждой программы → добавочный лист к инструкции по монтажу и эксплуатации.
- Если вы залили в машину неправильное количество моющего или чистящего средства, это может привести к материальному ущербу или повреждению машины. Используйте моющие средства/средства по уходу/чистящие средства и кондиционеры в соответствии с указаниями изготовителя.

Очистка/Техническое обслуживание

⚠ Предупреждение **Опасно для жизни!!**

Питание машины осуществляется от электросети. Существует опасность поражения электрическим током при прикосновении к элементам, находящимся под напряжением. Поэтому помните:

- Выключите машину. Отсоедините машину от электросети (выньте вилку).
- Не держите штепсельную вилку мокрыми руками.
- Вынимая вилку из розетки, всегда держите за саму вилку, а не сетевой шнур, в противном случае это может привести к повреждению шнура.
- Не вносите какие-либо технические изменения в машину и её компоненты.
- Ремонт и другие работы на машине должны осуществляться нашей сервисной службой или специалистом-электриком. То же самое относится и к сетевому шнуру (в случае необходимости).
- Запасной сетевой шнур можно заказать в нашей сервисной службе.

⚠ Предупреждение **Опасность отравления!!**

Ядовитый пар могут выделять чистящие средства, содержащие растворители, например, очищающий растворитель. Не используйте чистящие средства, содержащие растворители.

⚠ Предупреждение **Опасность поражения электрическим током/ нанесения материального ущерба/повреждения прибора!!**

Если в машину попадёт влага, это может привести к короткому замыканию. Не используйте мойку высокого давления или пароочиститель для очистки машины.

⚠ Предупреждение **Опасность травмирования/ нанесения материального ущерба/повреждения прибора!!**

Использование запасных частей и принадлежностей, предлагаемых другими производителями, опасно и может привести к травмам, материальному ущербу или повреждению машины. В целях безопасности используйте только оригинальные запасные части и принадлежности.

Внимание! **Материальный ущерб/ повреждение прибора**

Чистящие средства и средства для предварительной обработки белья (например, пятновыводители, спреи для предварительной стирки и т.п.) могут вызвать повреждения при контакте с поверхностями машины.

Поэтому помните:

- Избегайте контакта данных средств с поверхностями машины.
- При очистке машины используйте только воду и мягкую ткань.
- Сразу удаляйте любые следы моющих средств, спреев и т.п.

ЗАЩИТА ОКРУЖАЮЩЕЙ СРЕДЫ

Упаковка/Отслуживший прибор



Утилизировать упаковку в соответствии с экологическими требованиями. Данный прибор имеет отметку о соответствии европейским нормам 2012/19/EU утилизации электрических и электронных приборов (waste electrical and electronic equipment - WEEE). Данные нормы определяют действующие на территории Евросоюза правила возврата и утилизации старых приборов.

Рекомендации по экономии

- Старайтесь соблюдать указания относительно максимального количества белья для соответствующей программы. Обзор программ.
- Стирайте средне загрязненное белье без предварительной стирки.
- **Режим экономии электроэнергии:** Освещение дисплея гаснет спустя несколько минут, **Старт/Дозагрузка** мигает. Чтобы включить освещение, нажмите на любую кнопку. Режим экономии электроэнергии не включается во время выполнения программы.
- Если белье после стирки сушится в сушильной машине, то выберите скорость отжима в соответствии с инструкцией изготовителя сушильной машины.

УСТАНОВКА И ПОДКЛЮЧЕНИЕ

Комплект поставки

Указание: Проверьте стиральную машину на предмет отсутствия повреждений вследствие транспортировки. Не включать поврежденную стиральную машину. Обращайтесь с рекламациями в магазин, где вы приобрели прибор, или в нашу сервисную службу.

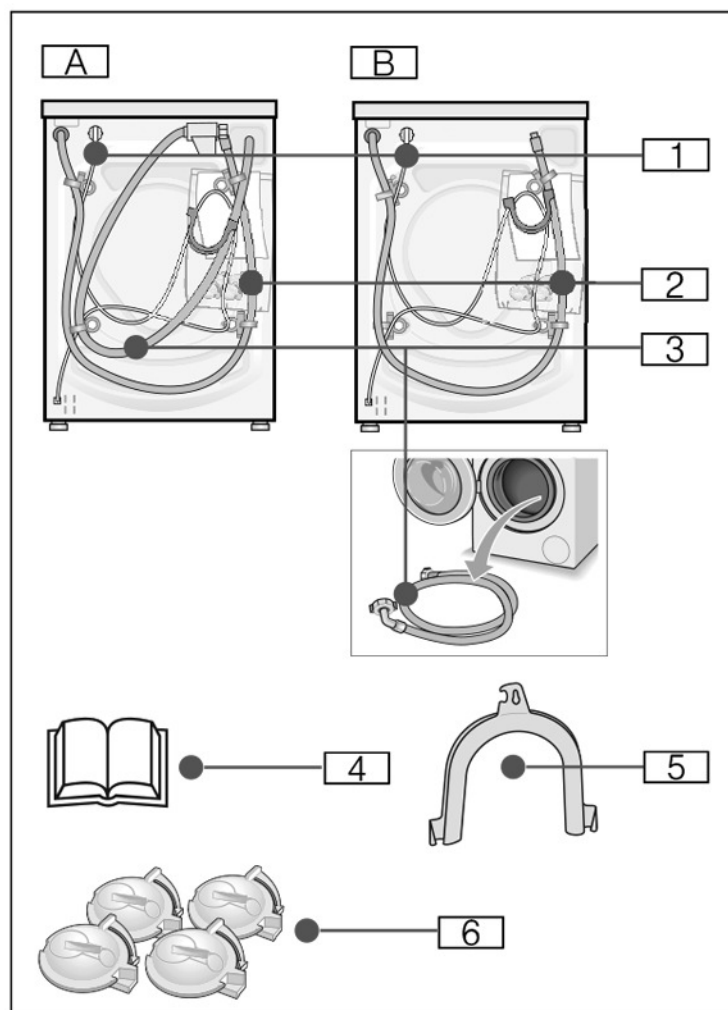

В зависимости от модели:

- | | |
|-------------------------|---|
| A Аква-стоп | 3 Подача воды |
| B Стандарт | 4 Инструкция по эксплуатации и установке |
| 1 Сетевой кабель | 5 Колено для фиксации шланга слива воды |
| 2 Слив воды | 6 Заглушки |

Для подсоединения шланга слива воды к сифону дополнительно требуется:

1 хомут для шланга, Ø 24–40 мм (в продаже в специализированных магазинах) для подключения к сифону.

Подключение к водопроводу

→ Страница 14

Полезные инструменты:

- Уровень для выравнивания
- Гаечный ключ для снятия транспортировочных креплений
- Гаечный ключ для регулировки ножек прибора

Установка

Указание: Наличие влажности в барабане обусловлено процессом выходного контроля.

Надежная установка

⚠ Предупреждение

Опасность травмирования!

- Стиральная машина имеет высокий вес – внимание/опасность при поднятии.
- При поднятии стиральной машины за выступающие детали (напр., загрузочный люк), эти детали могут отломаться и привести к травмам. Не поднимайте стиральную машину за выступающие детали.

- В результате ненадлежащей прокладки шлангов и сетевых проводов существует опасность спотыкания и травмирования. Прокладывайте шланги и провода так, чтобы исключить опасность спотыкания.

Внимание!

Повреждение прибора

- Замерзшие шланги могут порваться/лопнуть. Не устанавливайте стиральную машину в помещениях, где могут возникнуть морозные температуры, и/или на открытом воздухе.
- При поднятии стиральной машины за выступающие детали (напр., загрузочный люк), эти детали могут отломаться и привести к повреждению стиральной машины. Не поднимайте стиральную машину за выступающие детали.

Указание: При наличии сомнений поручите выполнить подключение специалисту.

Место установки

- Указание:** Устойчивость требуется в целях предотвращения перемещения стиральной машины по полу!
- Поверхность на месте установки должна быть твердой и ровной.
- Мягкие полы или половые покрытия не пригодны для установки.

Установка на цоколе или на деревянной опоре

Внимание!

Повреждение прибора

Стиральная машина может передвигаться во время отжима и упасть с цоколя. Обязательно закрепить ножки стиральной машины с помощью специальных накладок для крепления.

Указание: При наличии деревянных полов и перекрытий:

- Установить стиральную машину, по возможности, в углу помещения.
- Привинтить к полу водостойкую деревянную плиту (толщиной мин. 30 мм).

Встраивание прибора под столешницу или в шкаф в кухонном гарнитуре

⚠ Предупреждение

Опасность для жизни!

Прикосновение к элементам, находящимся под напряжением, опасно для жизни. Не снимайте крышку прибора.

Указания

- Требуется ниша шириной 60 см.
- Устанавливайте стиральную машину только под сплошной столешницей, прочно скрепленной с соседней мебелью.

Снятие транспортировочных креплений

Внимание!

Повреждение прибора

- Безопасность стиральной машины во время транспортировки обеспечивают транспортировочные крепления. Если транспортировочные крепления не будут сняты, то напр., барабан, может получить повреждения во время эксплуатации стиральной машины. Перед первым использованием обязательно полностью снимите все 4 транспортировочных крепления. Храните крепления в надежном месте.

Важные рабочие инструкции

Фаза1-Снятие крепежных винтов



Рис.1



Рис.2

Снимите винты, в том числе шайбы.

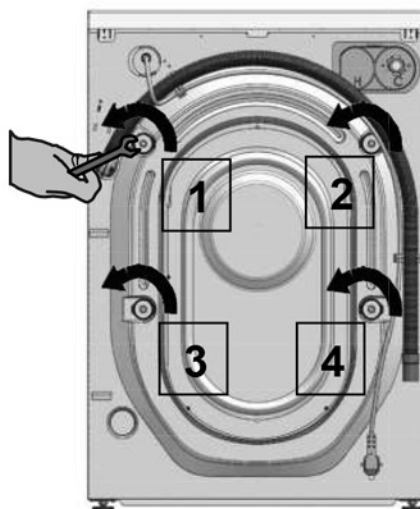
Фаза2-Подключение к водопроводу

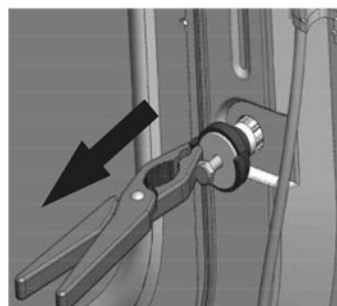
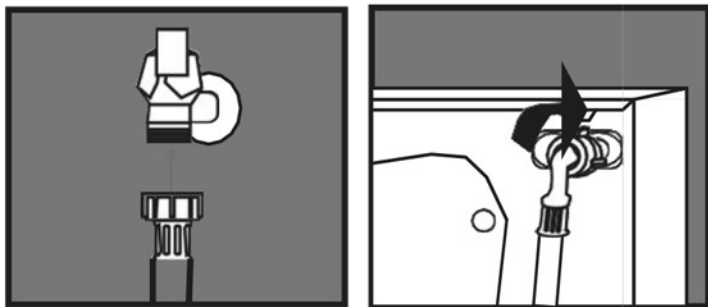

После подключения к водопроводу убедитесь в отсутствии протечки

Фаза3-Установка

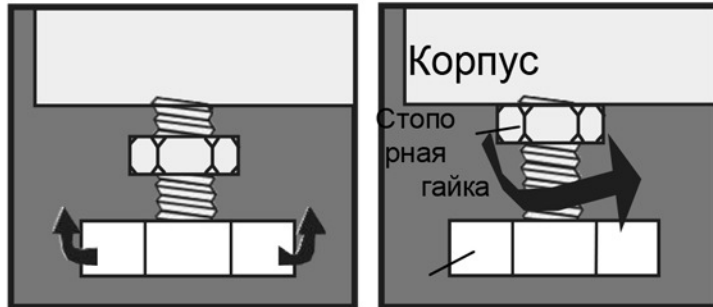

Поставьте стиральную машину на уровне пола или просто на пол. После регулировки с помощью регулировочных ножек положение машины необходимо проверить по уровню.

Фаза4-Подключение к электросети

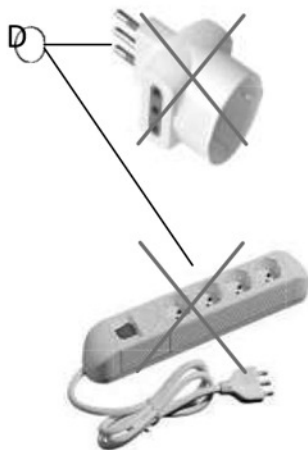
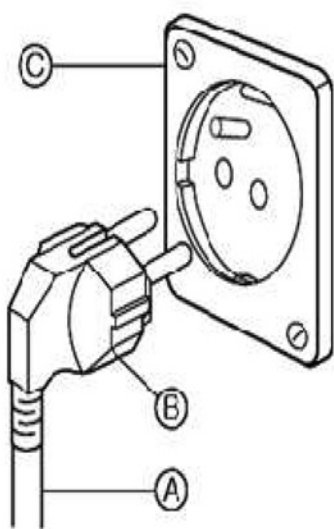

⚠ Опасность поражения электрическим током: несоблюдение данного указания может быть опасным для жизни

С целью обеспечения собственной безопасности стиральную машину необходимо подключить к устройству заземления. В случае отсутствия заземляющего устройства его должен установить квалифицированный специалист до начала пользования машиной. Стиральная машина оснащена кабелем питания (А) с вилкой (В). Чтобы минимизировать риск поражения электрическим током, вилку (В) необходимо подключать напрямую к розетке (С). В случае отсутствия розетки ее должен установить квалифицированный электрик.

Подключение к водопроводу

⚠ Предупреждение **Опасность поражения электрическим током!**

При соприкосновении элементов, находящихся под напряжением, с водой существует опасность для жизни.

Внимание!

Ущерб, причиненный водой

Места подсоединения шланга для подачи воды и шланга слива воды находятся под высоким давлением. Чтобы избежать протечек или ущерба, причиненного водой, обязательно соблюдайте указания в данном разделе.

Указания

- В дополнение к приведенным здесь указаниям могут действовать особые предписания соответствующего предприятия по водо- и электроснабжению.
- Используйте стиральную машину только с холодной питьевой водой.
- Не подключайте стиральную машину к смесителю безнапорного прибора для нагрева воды.
- Используйте только шланг для подачи воды, который входит в комплект поставки или приобретенный в авторизованном специализированном магазине, не используйте использованный шланг для подачи воды!
- При наличии сомнений поручите выполнить подключение специалисту.

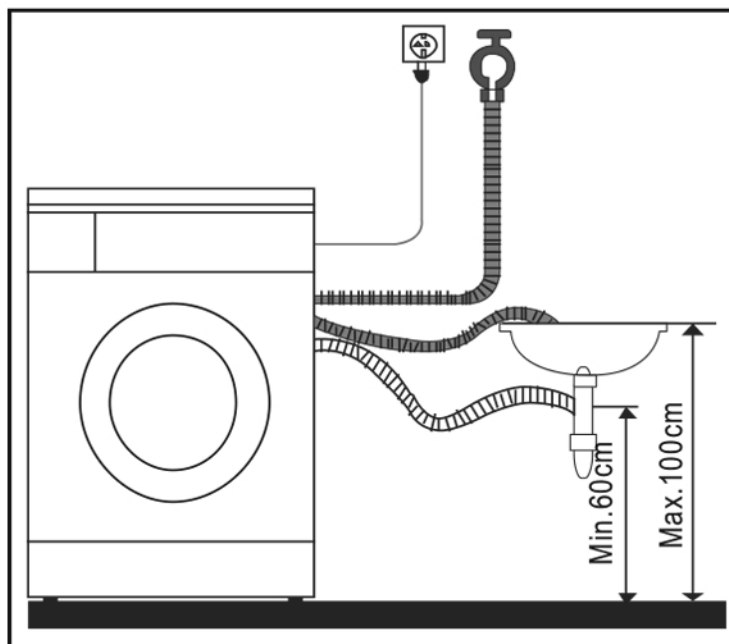

Подача воды

Указания

- Шланг для подачи воды нельзя перегибать, зажимать, изменять или перерезать (теряет прочность).
- Резьбовые соединения затягивать только вручную. В результате слишком сильного затягивания резьбовых соединений с помощью инструмента (плоскогубцев) резьба может быть сорвана.

Оптимальное давление воды в водопроводной сети: 100–1000 кПа (1–10 бар).

- Из открытого водопроводного крана вытекает минимум 8 л/мин.
- При более высоком давлении воды следует установить редуцирующий клапан.

Подключение

Шланг для подачи воды подсоедините к водопроводному крану ($\frac{3}{4}$ " = 26,4 мм) и к прибору (не для моделей с системой Аква-стоп):

- Аква-стоп

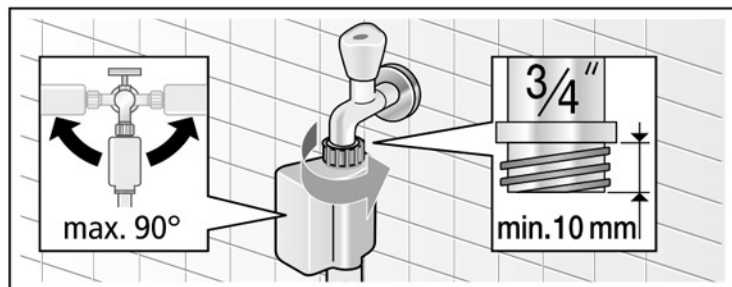

- Стандарт

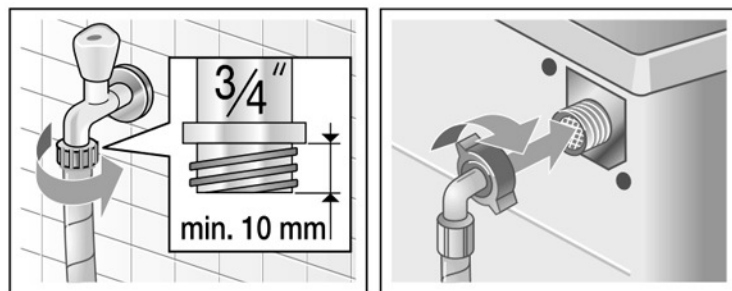

Осторожно открыть водопроводный кран и проверить герметичность в местах соединений.

Указание: Винтовое соединение находится под давлением воды в водопроводе.

Слив воды

Внимание!

Ущерб, причиненный водой

Вытекающая вода может причинить ущерб, если навешенный шланг слива воды выскользнет из умывальника под воздействием высокого давления во время слива воды. Шланг слива воды закрепите так, чтобы он не соскользнул.

Указания

- Шланг слива воды нельзя перегибать и растягивать в длину.
- Разница уровней между местом установки и стоком: мин. 60 см – макс. 100 см

Слив в умывальник

⚠ Предупреждение

Опасность ошпаривания!

При стирке при высокой температуре соприкосновение с горячим стиральным раствором, напр., во время откачивания горячего стирального раствора в умывальник, может привести к ошпариванию. Не касайтесь руками горячего стирального раствора.

Внимание!

Повреждения прибора/текстильных изделий

Если конец шланга слива воды опущен в откачиваемую воду, то вода может закачиваться обратно в прибор, что может привести к повреждениям стиральной машины/текстильных изделий.

Обратите внимание на следующее:

- пробка не должна закрывать сливное отверстие в умывальнике.
- вода должна стекать достаточно быстро.
- конец шланга слива воды не должен погружаться в откачиваемую воду.

Прокладка шланга слива воды:

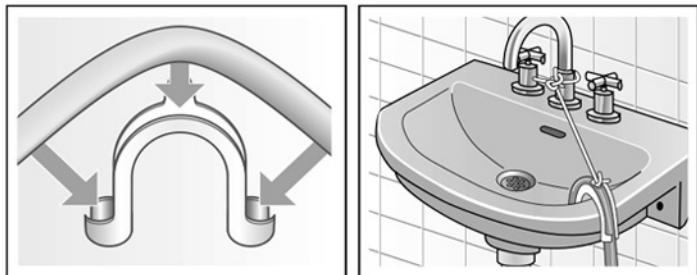

Слив в сифон

Место соединения необходимо закрепить хомутом для шланга, Ø 24–40 мм (в продаже в специализированных магазинах).

Подключение

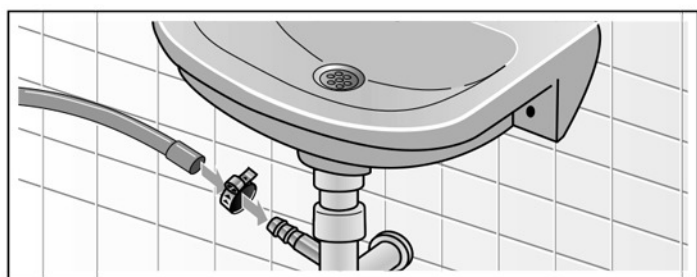

Слив в пластмассовую трубу с резиновой втулкой или в водосток

Подключение

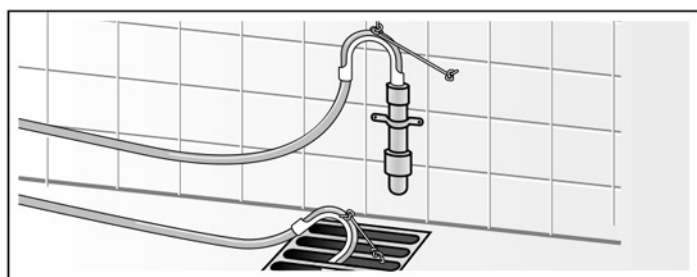

Выравнивание

1. Отвинтить контргайку по часовой стрелке с помощью гаечного ключа.
2. Проверить горизонтальность установки стиральной машины с помощью уровня и, при необходимости, выровнять машину. Отрегулировать высоту, поворачивая ножки прибора.

Указание: Все четыре ножки прибора должны прочно стоять на полу.
Стиральная машина не должна шататься!
3. Плотно затянуть контргайки у корпуса. При этом придерживать ножку и не переставлять ее по высоте.

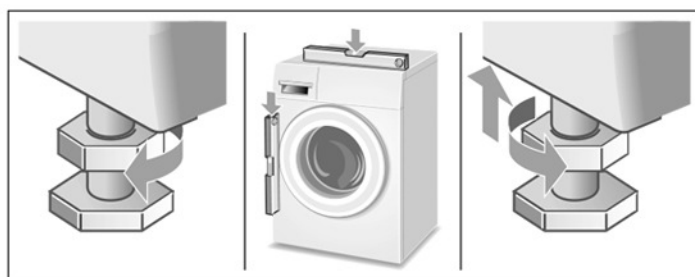

Указания

- Контргайки всех 4 ножек прибора должны быть плотно привинчены к корпусу!
- Сильные шумы, вибрация и перемещение машины по полу могут появиться в результате ненадлежащей калибровки!

Электрическое подключение

⚠ Предупреждение

Опасность для жизни!

В случае прикосновения к элементам, находящимся под напряжением, существует опасность удара электрическим током.

- Ни в коем случае не касайтесь штепсельной вилки мокрыми руками.
- Отсоединяя кабель от сети, держите его только за штепсельную вилку, никогда не тяните за провод, в противном случае он может получить повреждения.
- Ни в коем случае не извлекайте штепсельную вилку из розетки во время эксплуатации.

Соблюдайте следующие указания и убедитесь в том, что:

- сетевое напряжение совпадает с величиной напряжения, которая указана на стиральной машине (табличка с техническими характеристиками). На табличке с техническими характеристиками приведено значение подводимого напряжения, а также требуемая защита предохранителями.
- подключение стиральной машины осуществляется только к сети переменного тока через розетку с заземляющим контактом, установленную в соответствии с предписаниями.
- штепсельная вилка и розетка соответствуют друг другу.
- провода имеют достаточное поперечное сечение.
- система заземления установлена в соответствии с предписаниями.

- замена сетевого кабеля (если возникнет необходимость) производится только квалифицированным электриком. Сетевой кабель для замены можно приобрести в сервисной службе.
- не используются многоконтактные штепсели, многогнездные штекерные соединения и удлинительные кабели.
- в случае применения устройства защитного отключения используется только тип с таким обозначением: . Только это обозначение гарантирует соблюдение действующих в настоящее время предписаний.
- штепсельная вилка всегда доступна.
- Сетевой кабель нельзя перегибать, зажимать, изменять, перерезать или допускать его прикосновения к источникам тепла.

Перед первой стиркой

Перед выпуском с завода стиральная машина прошла тщательную проверку. Чтобы устранить остатки воды, оставшиеся после проверки, следует выполнить первую стирку **без** белья.

Указания

- Стиральная машина должна быть установлена и подключена в установленном порядке. Установка и подключение → Страница 10
- Никогда не включать поврежденную стиральную машину. Проинформировать вашу сервисную службу. → Страница 33

1. Проверить стиральную машину.
2. Вставить штепсельную вилку в розетку.

3. Открыть водопроводный кран.
4. Включить прибор.
5. Закрывать дверцу загрузочного люка (не загружать белье!).
6. Выбрать программу **“Хлопок”**.
7. Установить температуру **90 °С**.
8. Открыть кювету для моющих средств.
9. Залить примерно 1 литр воды в ячейку **II**.
10. Заполнить универсальное моющее средство в ячейку **II** в соответствии с рекомендациями изготовителя для легкого загрязнения.

Указание: Для предотвращения пенообразования использовать только половину рекомендованного количества моющего средства. Не использовать средство для стирки шерсти или деликатного белья.

11. Закрывать кювету для моющих средств.
12. Выбрать **▶||| Старт/Пауза**.
13. После окончания программы установить переключатель программ на **Выкл.**

Ваша стиральная машина готова к работе.

Транспортировка

Подготовительные работы:

1. Закрывать водопроводный кран.
2. Снизить давление воды в шланге для подачи воды. Чистка и тех. обслуживание - Фильтр в шланге для подачи воды → Страница 9
3. Слить остатки моющего раствора. Чистка и техническое обслуживание - Насос для стирального раствора засорен → Страница 29
4. Отсоединить стиральную машину от электросети.
5. Отсоединить шланги.

Монтаж транспортировочных креплений:

1. Снять заглушки и сохранить их. При необходимости использовать отвертку.

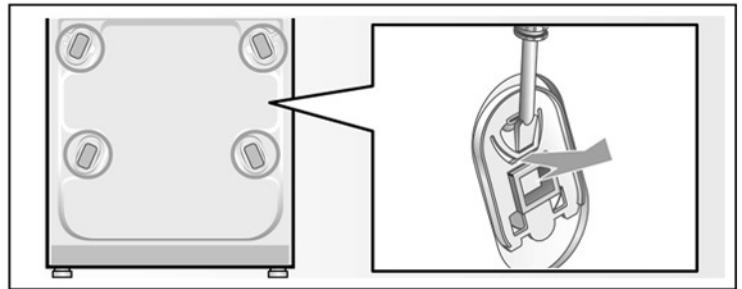

2. Вставить все 4 втулки. Зафиксировать сетевой кабель в держателях. Вставить винты и затянуть их.

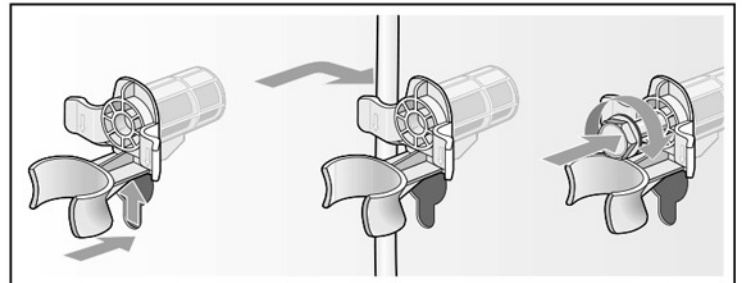

Перед вводом в эксплуатацию:

Указания

- **обязательно** снять транспортировочные крепления!
→ Страница 12
- Чтобы предотвратить вытекание в сток неиспользованного моющего средства во время следующей стирки: залить 1 литр воды в ячейку **II** и запустить программу **Отжим/Слив** (если требуется только слив: установить об./мин (скорость отжима) на - - -)

ЗНАКОМСТВО С ПРИБОРОМ

Стиральная машина

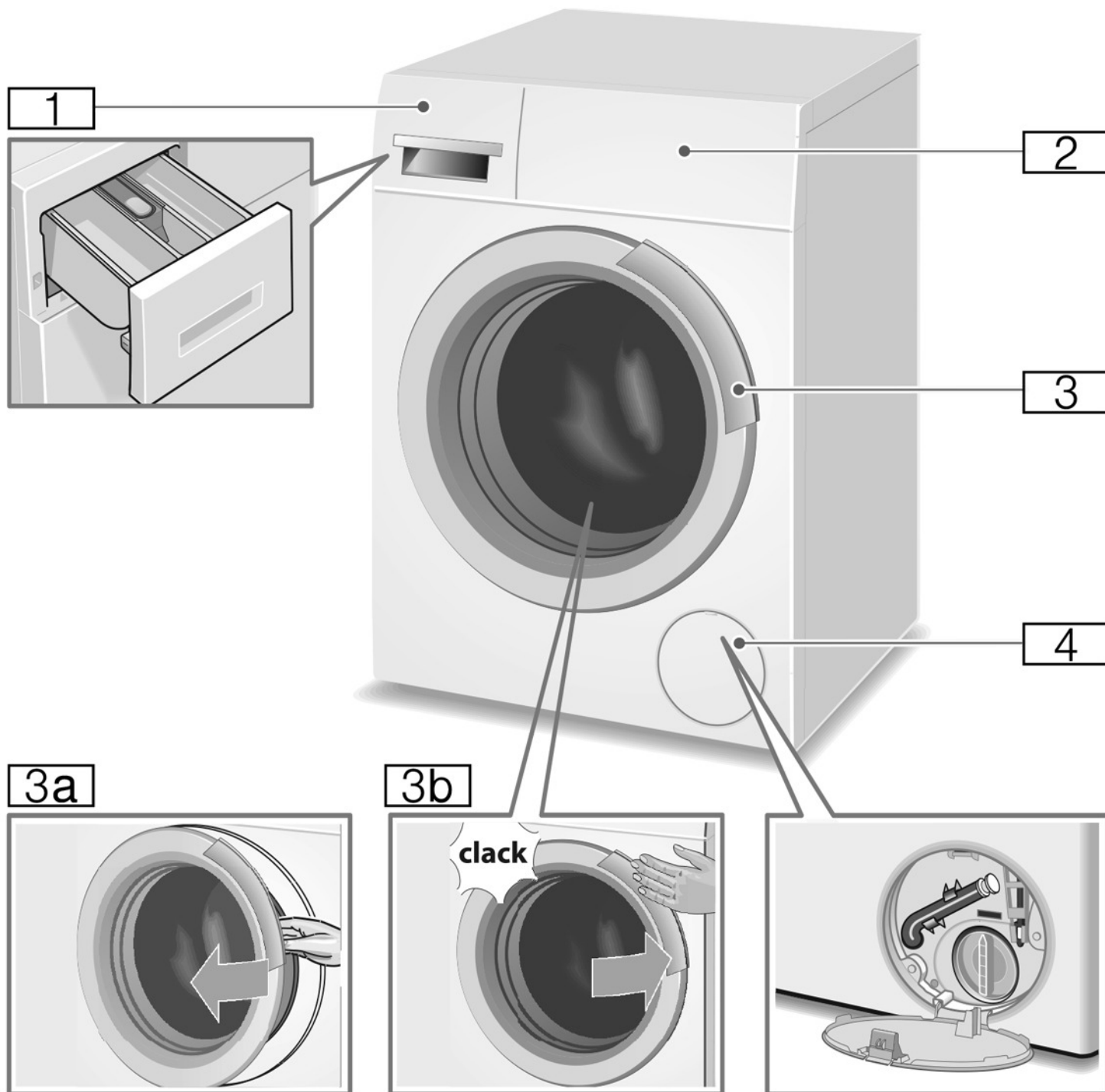

1 Кювета для моющих средств
→ Страница 31

2 Элементы управления

3 Загрузочный люк с ручкой

3a Открывание дверцы
загрузочного люка

3b Закрывание дверцы
загрузочного люка

4 Крышка отсека для сервисного
обслуживания

ПАНЕЛЬ УПРАВЛЕНИЯ

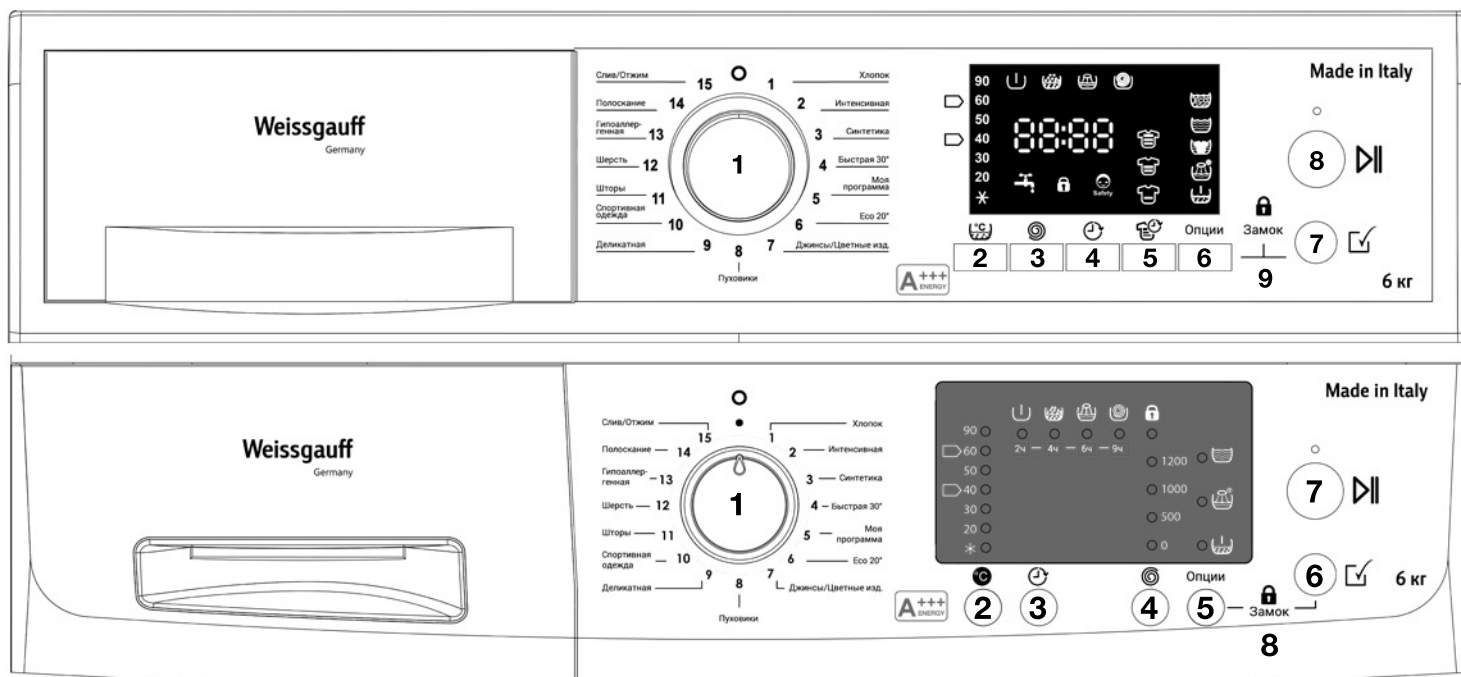

ОПИСАНИЕ КОМАНД

1. ПРОГРАММАТОР

Программатор используется для выбора необходимой программы и включения машины. Для быстрого и легкого выбора программы, программатор можно поворачивать по часовой и против часовой стрелки.

2. КНОПКА РЕГУЛИРОВКИ ТЕМПЕРАТУРЫ

С помощью этой кнопки можно регулировать температуру. Для изменения настроек нажимайте кнопку температуры (импульсно) до установки необходимого значения. Максимальная устанавливаемая температура зависит от выбранной программы.

3. РЕГУЛИРОВКА ОТЖИМА

Эту кнопку используют для настройки отжима. Для изменения скорости отжима нажимайте соответствующую кнопку в повторяющемся режиме, пока на дисплее не отобразится нужное значение. **Установка** : без отжима, только слив воды. Белье остаётся лежать влажным в барабане, например, при стирке белья, для которого не требуется отжим. Максимальная скорость зависит от выбранной программы.

(Кнопка 4 в модели WM 4126 L)

4. ОТСРОЧКА ПУСКА

С помощью этой кнопки можно отсрочить пуск стирки, то есть запрограммировать окончание цикла стирки на нужное время. Время до окончания цикла отображается на дисплее в часах. Интервал времени от 0 до 24 часов.

(Кнопка 3 в модели WM 4126 L)

5. РЕГУЛИРОВАНИЕ В ЗАВИСИМОСТИ ОТ УРОВНЯ ЗАГРЯЗНЕНИЯ

С помощью этой кнопки можно достичь максимальной эффективности стирки в зависимости от степени загрязнения белья. (Только в модели WM 4146 D)



Легкая



Умеренная



Интенсивная

6. ОПЦИИ

Эта кнопка обеспечивает навигацию по всем опциям стирки. Неоднократно нажимайте кнопку, пока не появится необходимая опция. Выбранная опция начнет мигать. Подтвердить выбор опции можно нажатием кнопки 7 «Option». Постоянно светящийся значок свидетельствует о том, что эта функция активна. (Кнопка 5 в модели WM 4146 L)

7. ПОДТВЕРЖДЕНИЕ ВЫБРАННОЙ ОПЦИИ

С помощью этой кнопки можно подтвердить выбранные функции. (Кнопка 6 в модели WM 4146 L)

8. ПУСК/ПАУЗА

Нажмите кнопку Старт/Пауза  для начала стирки (LED горит) или паузы (LED мигает). (Кнопка 7 в модели WM 4146 L)

9. БЛОКИРОВКА ДОСТУПА ДЕТЕЙ

Вы можете предотвратить случайное изменение функций стиральной машины. Чтобы активировать функцию блокировки доступа детей, после включения машины одновременно нажмите и удерживайте кнопки 6 и 7 до начала мигания значка. Для отключения этой функции нажмите и удерживайте кнопки 6 и 7, пока значок не исчезнет. (Кнопка 8 в модели WM 4146 L)

ОПЦИИ

ПРЕДВАРИТЕЛЬНАЯ СТИРКА

Функцию предварительной стирки используют для стирки при низкой температуре перед основным циклом, чтобы удалить пятна.

ДОПОЛНИТЕЛЬНОЕ ПОЛОСКАНИЕ

Дополнительные циклы полоскания при особо чувствительной коже и/или в местностях с очень мягкой водой. Увеличение времени выполнения программы. Количество фактически выполненных циклов полоскания зависит от количества, выполняемого каждой программой при её базовой установке.

ЗАМАЧИВАНИЕ

С помощью этой кнопки белье можно замачивать в течение 30-60 минут перед основным циклом стирки. Она служит для удаления очень сильно въевшихся пятен. (Только для модели WM 4146 D)

ЗАДЕРЖКА ПОЛОСКАНИЯ

Эта функция позволяет остановить барабан с моющим раствором без слива и отжима. Для включения слива и отжима необходимо нажать на кнопку 7 (СТАРТ/ПАУЗА).



Функция Eco позволяет уменьшить расход энергии без ущерба для качества стирки. (Только в модели WM 4146 D)

БЛОКИРОВКА ДВЕРЕЙ

Постоянно светящийся значок указывает на то, что дверь заблокирована, и ее можно открыть только при условии отключения функции.

ДЛИТЕЛЬНОСТЬ И ОПЦИИ ПРОГРАММ СТИРКИ

Программы интенсивной стирки 60 °C и 40 ° C – это программы «<хлопок стандарт 60°C>» и «<хлопок стандарт 40°C>», которые используются для оценки эффективности работы машины. Это самая эффективная программа в плане экономии потребления энергии и воды при стирке хлопчатобумажных изделий.

В зависимости от давления воды, ее жесткости, температуры, температуры окружающей среды, типа и количества белья, колебаний напряжения и дополнительных функций, фактические значения могут отличаться от указанных.

(*) Опция: доступна не во всех модификациях.

(**) Установите переключатель на программе 5 «Моя программа», далее выберите температуру, отжим, отсрочку старта и/или другие опции, при этом, каждую выбранную опцию необходимо подтвердить клавишей (Старт/Пауза).

Программа Диапазон температуры Скорость отжима Белье	Номинальная емкость машины	Максимальная нагрузка (кг)	Минимальная нагрузка (кг)	Длительность программы (*)		Опции стирки
				30°C	макс. °C	
1 - Хлопок От холодной до 90 °C. 0 - Макс. об./мин. Простыни, наволочки, скатерти из хлопка	5 кг	5	2,5	2 часа	2 часа 25 мин.	Предварительная стирка или замачивание(*). Дополнительное полоскание Eco(*). Задержка полоскания. Уровень загрязнения(*).
	6 кг	6	3			
	7 кг	7	3,5			
	8 кг	8	4	2 часа 15 мин.	2 час 40 мин.	
	9 кг	9	4,5			
	10/10,5 кг	10/10,5	4,5			
2 - Интенсивная От холодной до 90 °C. 0 - Макс. об./мин. Простыни, наволочки, скатерти из хлопка	5 кг	5	2,5	2 часа 27 мин.	2 часа 52 мин.	Предварительная стирка или замачивание(*). Дополнительное полоскание Eco(*). Задержка полоскания. Уровень загрязнения(*).
	6 кг	6	3			
	7 кг	7	3,5			
	8 кг	8	4	2 часа 42 мин.	3 час 07 мин.	
	9 кг	9	4,5			
	10/10,5 кг	10/10,5	4,5			
3 - Синтетика От холодной до 60 °C. 0 - 800 об./мин. Синтетические ткани (например, акрил, полиэстер, микрофибра).	5 кг	2,5	1,5	1 час 39 мин.	1 час 59 мин.	Предварительная стирка или замачивание(*). Дополнительное полоскание Eco(*). Задержка полоскания. Уровень загрязнения(*).
	6 кг	3	1,5			
	7 кг	3,5	2			
	8 кг	4	2	1 час 54 мин.	2 часа 14 мин.	
	9 кг	4,5	2,5			
	10/10,5 кг	4,5	2,5			
4 - Быстрая 30' От холодной до 40 °C. 0 - Макс. об/мин Синтетические	5 кг	2,5	1,5	35 мин.	40 мин.	Дополнительное полоскание Eco(*).
	6 кг	3	1,5			
	7 кг	3,5	2			
	8 кг	4	2	40 мин.	45 мин.	
	9 кг	4,5	2,5			
	10/10,5 кг	4,5	2,5			
5 - Моя программа (**) От холодной до 90 °C. 0 - Макс. об./мин. Для всех типов ткани.	5 кг	2	1,5	1 час 27 мин.	1 час 33 мин.	Предварительная стирка или замачивание(*). Дополнительное полоскание Eco(*). Задержка полоскания. Уровень загрязнения(*).
	6 кг	2,5	1,5			
	7 кг	3	2			
	8 кг	3,5	2	1 час 35 мин.	1 час 41 мин.	
	9 кг	4	2,5			
	10/10,5 кг	4	2,5			
6 - Eco 20° От холодной до 60 °C. 0 - Макс. об./мин. Для всех типов ткани.	5 кг	2,5	1,5	1 час 8 минут	Замачивание(*). Дополнительное полоскание Eco(*). Задержка	
	6 кг	3	1,5			
	7 кг	3,5	2			
	8 кг	4	2	1 час 13 минут		

Программа Диапазон температур Скорость отжима Белье	Номинальная емкость машины	Максимальная загрузка (кг)	Минимальная загрузка (кг)	Длительность программы (*)		Опции стирки
				30°C	макс. °C	
7 - Джинсы/Цветные От холодной до 60 °C. 0 - Макс. об./мин. Цветные ткани и джинсы из хлопка.	5 кг	2	1,5	1 час 40 мин.	1 час 46 мин.	Предварительная стирка или замачивание(*). Дополните льное полоскание Eco(*). Задержка Уровень загрязнения(*).
	6 кг	2,5	1,5			
	7 кг	3	2			
	8 кг	3,5	2	1 час 48 мин.	1 час 54 мин.	
	9 кг	4	2,5			
	10/10,5 кг	4	2,5			
8 - Пуховик От холодной до 60 °C. 0 - 800 об./мин. Пуховики, подушки, перья	5 кг	1,5	-	1 час 30 мин.	1 час 40 мин.	Замачивание(*). Дополните Задержка Уровень загрязнения(*).
	6 кг	2	-			
	7 кг	2,5	-			
	8 кг	3	-	1 час 35 мин.	1 час 45 мин.	
	9 кг	3,5	-			
	10/10,5 кг	3,5	-			
9 - Деликатная От холодной до 40 °C. 0 - 600 об./мин.	5 кг	0,5	-	1 час	1 час 6 мин.	Предварительная стирка или Eco(*). Задержка Уровень загрязнения(*).
	6 кг	0,5	-			
	7 кг	1	-			
	8 кг	1,5	-	1 час 5 мин.	1 час 11 мин.	
	9 кг	2	-			
	10/10,5 кг	2	-			
10 - Спортивная От холодной до 40 °C. 0 - 600 об./мин. Спортивная одежда из синтетики	5 кг	1	-	1 час 10 мин.	1 час 16 мин.	Предварительная стирка или замачивание(*). Задержка Уровень загрязнения(*).
	6 кг	1,5	-			
	7 кг	2	-			
	8 кг	2,5	-	1 час 18 мин.	1 час 24 мин.	
	9 кг	3	-			
	10/10,5 кг	3	-			
11 - Шторы От холодной до 40 °C. 0 - 600 об./мин. Шторы из полиэстера	5 кг	1	-	1 час 18 мин.	1 час 30 мин.	Дополните льное полоскание Уровень загрязнения(*).
	6 кг	1,5	-			
	7 кг	2	-			
	8 кг	2,5	-	1 час 26 мин.	1 час 38 мин.	
	9 кг	3	-			
	10/10,5 кг	3	-			
12 - Шерсть От холодной до 40 °C. 0 - 1000 об./мин. Нелиняющая шерсть или смешанная	5 кг	1	-	56 мин.		Дополните льное полоскание Уровень загрязнения(*).
	6 кг	1,5	-			
	7 кг	2	-			
	8 кг	2,5	-	1 час 1 минута		
	9 кг	3	-			
	10/10,5 кг	3	-			
13 - Аллергия От холодной до 40°C. 0 - 1000 об./мин. Для всех типов ткани.	5 кг	5	1,5	1 час 25 минут		Предварительная стирка или Eco(*). Задержка
	6 кг	6	1,5			
	7 кг	7	2			
	8 кг	8	2,5			

СЛЕДУЮЩИЕ ЗНАЧЕНИЯ ВЕСА ИСПОЛЬЗУЙТЕ ДЛЯ ИНФОРМАЦИИ ПРИ СТИРКЕ

Халат	1200 г
Покрывало	700 г
Рабочий фартук	600 г
Пижама	500 г
Скатерть	250 г
Наволочка и полотенце	200 г
Настольные коврики (салфетки) и нижнее белье	100 г

ПРЕДОСТЕРЕЖЕНИЯ И СОВЕТЫ

Рекомендации по стирке

- Не допускайте детей или лиц с ограниченными возможностями к машине без надзора.
- Не разрешайте детям играть с машиной.
- Загружайте барабан в соответствии с указанными на стр. 29 предельными значениями.
- Для каждого отдельного вида ткани следуйте указанным на табличке инструкциям.
- Перед стиркой проверьте, нет ли в карманах одежды монет, булавок и т. д.

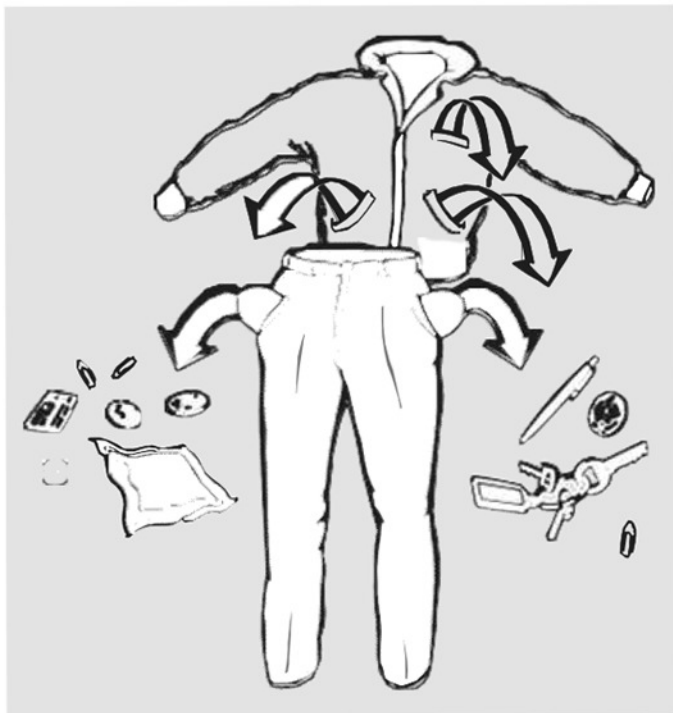

- Не используйте добавки с содержанием бензина, спирта, трихлорэтилена и т. д.
- Деликатные и небольшие вещи, например, носки, ремешки и т.д., рекомендуется стирать в парусиновых мешочках, чтобы они не прилипали к барабану.

- Используйте умягчитель для ткани в допустимом количестве, так как слишком большое количество средства может испортить белье.
- Когда машина выключена, оставляйте дверцу открытой – это позволит продлить срок службы уплотнителя и не допустить образования запаха плесени.
- Перед открытием дверцы всегда проверяйте, слита ли полностью вода.
- Если машина выключена, всегда закрывайте кран подачи воды.
- Если машина не используется длительное время, отключайте кабель питания от сети

Выбор белья

Для максимально эффективной стирки белье должно быть одного типа:

- Белое
- Цветное
- Синтетика
- Деликатное
- Шерсть

В частности, следует учесть, что:

- белье белого цвета может полинять при стирке с цветной тканью;
- новая цветная одежда после первой стирки обычно теряет яркость. Поэтому такое белье нельзя стирать с другими видами одежды.

Также важно следовать рекомендациям для стирки, указанным на этикетке каждого отдельного изделия. Перед стиркой убедитесь, что в белье нет металлических предметов (например, пряжек, булавок, винтов, монет, крючков для штор и т. д.)

Очень сильные пятна перед стиркой может понадобиться обработать специальным чистящим средством или пастой.

Ворс ковриков, порванные части одежды, волосы, катышки, пух и сама грязь могут забить слив. Поэтому такое белье стирать не рекомендуется.

Уплотнитель двери

Предметы, попавшие в складки одежды, или не удаленные заранее предметы (скрепки, пуговицы, гвозди, булавки) могут оторваться и осесть в складках уплотнителя двери. Необходимо проверять складки уплотнителя двери и удалять посторонние предметы, которые со временем могут причинить стиральной машине серьезный вред.

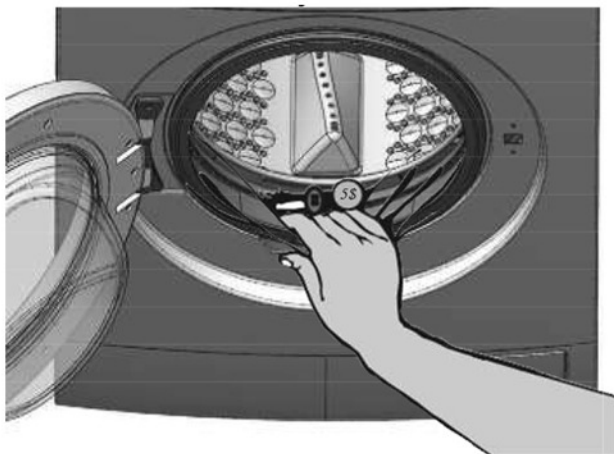

ЗАКРЫТИЕ ДВЕРИ

Перед закрытием двери убедитесь, что в уплотнитель двери не попал кусочек одежды. Это может привести к повреждению уплотнителя. Закройте люк легким толчком.

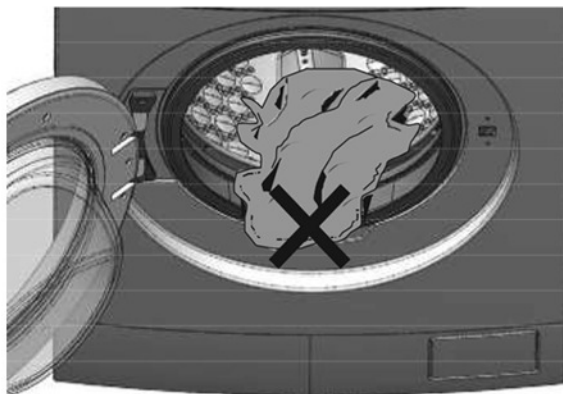

Дозировка моющего средства и умягчителя

Для каждого цикла стирки оптимальное количество моющего средства определяется с учетом степени загрязнения одежды, количества одежды и жесткости воды. При любом виде стирки моющее средство необходимо помещать в центральный отсек (**отмеченный как II**). В случае необходимости предварительной стирки моющее средство следует заливать в отсек, расположенный слева (**помеченный как I**). Резервуар справа служит для умягчителя ткани. Доза умягчителя не должна превышать максимальную отметку «**MAX**»

Перегородка между жидким и порошковым моющим средством

Для разделения жидкого и порошкового моющего средства необходимо вставить соответствующую перегородку, которая поставляется в комплекте.

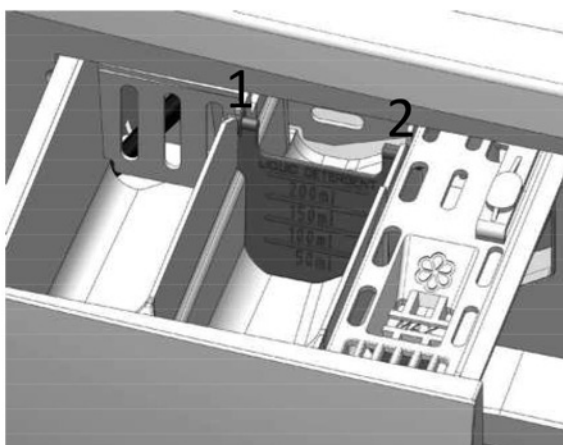

Установите перегородку на предназначенное место:

UP (вверх) – Положение перегородки для использования порошкового моющего средства.

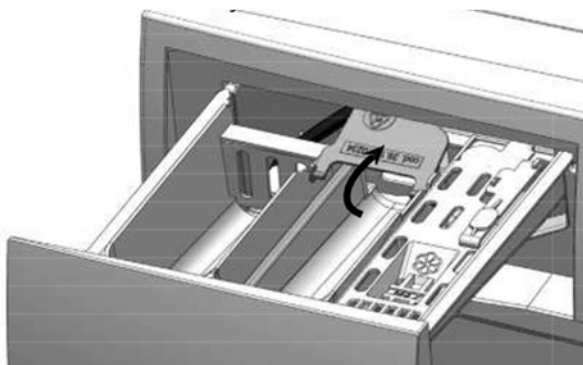

Насыпьте порошок в главный отсек II.

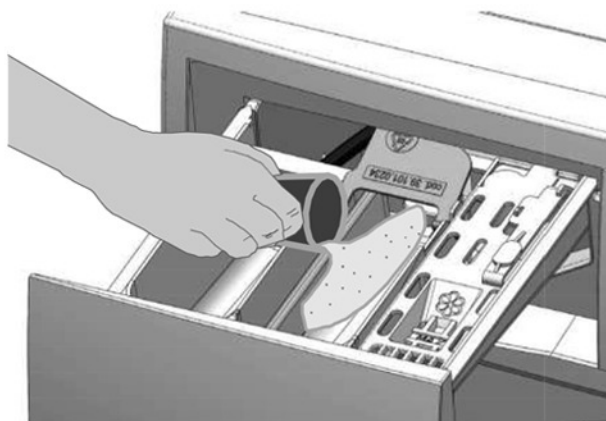

Что касается количество порошка, всегда смотрите на упаковку продукта и убедитесь, что количество порошка в отсеке не превышает допустимую норму.

DOWN (вниз) – Положение перегородки для использования жидкого моющего средства.

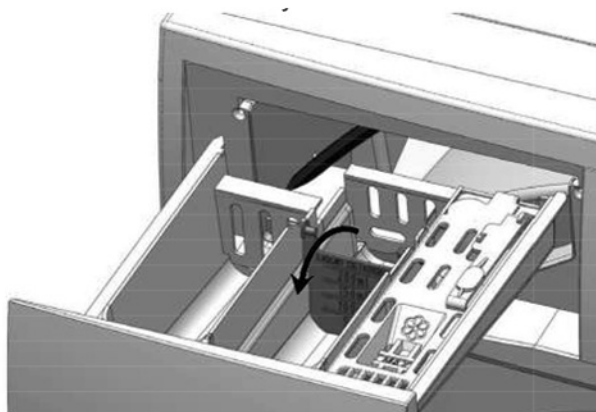

Налейте жидкое моющее средство в главный отсек II.

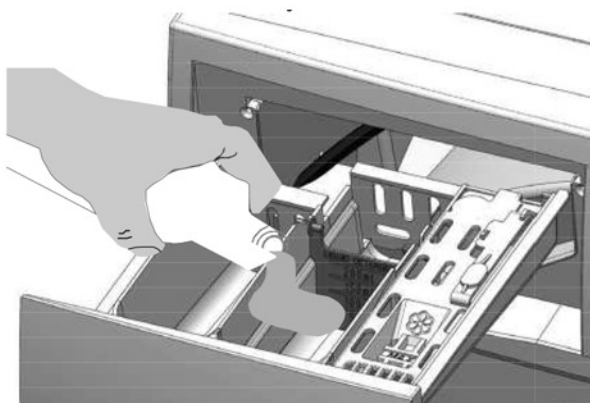

⚠ Предупреждение!

Не используйте перегородку в положении «DOWN» (вниз) в таких случаях:

- Для желатиновых или густых моющих средств
- Для порошковых моющих средств
- В режиме предварительной стирки
- Не используйте жидкое моющее средство, если цикл стирки не начинается сразу.

В таких случаях перегородка должна находиться в положении «UP» (вверх).

Стиральный порошок

Стиральный порошок более агрессивен, чем жидкое моющее средство и в определенных аспектах в чем-то проигрывает последнему. Его производят, как правило, с использованием сильных субстанций, часто вступающими в реакцию с определенными веществами (ферментами), которые разрушают грязь и отделяют ее от одежды, но оказывают на одежду абразивный эффект. Одежда, которую стирают с помощью порошка и затем сушат, довольно жесткая и сухая, так как такие агрессивные вещества впитались в ткань. Для этого, как правило, необходимо полоскание с использованием умягчителя ткани.

Более того, ферменты могут вызвать аллергию у чувствительных к ним людей. Не говоря уже о том, что порошок не так легко растворяется и может откладываться в отсеке и в системе слива, что может привести к образованию отложений на трубах. С другой стороны, благодаря содержанию пербората натрия (сильного и агрессивного отбеливателя), который эффективно действует даже при низких температурах (см. табличку и информацию о степени загрязнения), только порошок может обеспечить качественную стирку.

Рекомендуемая температура 30°C - 90°C

Жидкие моющие средства

Нет сомнений, что жидкое моющее средство является самым современным и передовым. Оно обладает прекрасными очищающими свойствами. Благодаря содержанию меньшего количества щелочи, оно сохраняет качество ткани. Несмотря на то что оно не содержит абразивных веществ, оно , хорошо очищает въевшуюся грязь. Таким образом, в отличие от порошкового моющего средства, оно очищает ткань, не делая ее жесткой, так как после него не остается нерастворимых остатков, которые затвердевают и делают одежду жесткой. Белье получается более мягким и требует меньшего количества умягчителя. Более того, жидкое моющее средство не оставляет каких-либо твердых остатков в стиральной машине и системе канализации.

Благодаря этому исключается возможность длительного простоя из-за отложений на трубах или их разрушения. Оно также хорошо отстирывает в холодной воде и идеально подходит для цветной одежды, так как не взаимодействует с красителями ткани. Наоборот – цвет ткани сохраняется и укрепляется со временем. Его необходимо использовать в диапазоне температуры от 0°C до 90°C. Температура зависит от вида ткани (см. инструкции информацию о степени загрязнения). Эффективность отбеливания достигается только при температуре более 50°C. Жидкие моющие средства не содержат пербората натрия, а содержат оптический отбеливающий компонент, который эффективно действует только выше определенной температуры.

Рекомендуемая температура от холодной до 90°C

Умягчитель

Умягчитель ткани – это очень сильный концентрат, который откладывается на волокнах одежды, делая ее мягкой. Его необходимо использовать в малом количестве или разбавлять с водой на 50% и более. Он облегчает глажку постиранной одежды. Приятный аромат обеспечивается благодаря различным эссенциям, которые никаким образом не влияют на качество ткани.

Дозировка моющего средства

Дозировка зависит от типа воды: для жесткой воды или воды средней жесткости необходимо большее количество продукта по сравнению с мягкой водой, что обычно указано на этикетке различных продуктов.

ru Предостережения и советы

Как правило, если использовать высококачественный продукт, то его минимальное количество будет достаточным. Рекомендуется использовать на 20% меньше, чем обычно!

Начало программы стирки

1. Для начала программы стирки поставьте кнопку выбора на необходимую программу.
2. Определите необходимые параметры для данной стирки с помощью кнопки регулировки температуры № 2, кнопки отжима 4 или выбрав одну или более доступных специальных функций (см. опции стирки на стр. 21).

Начало стирки

После выполнения указанных выше шагов можно начать стирку. Для этого нажмите на кнопку пуска/паузы (Start/Pause).

Пауза при стирке

Нажатием кнопки пуска/паузы Start/Pause цикл стирки можно приостановить. Машина перейдет в режим ожидания. Если необходимо выбрать другую программу, кнопку № 1 необходимо поставить в положение OFF перед выбором новой программы. В конце цикла стирки красный LED погаснет, а дверцу машины можно открыть только при полном отсутствии воды в барабане.

Загрузка белья в барабан

Чтобы обеспечить качественную стирку, каждую отдельную вещь необходимо загружать в барабан отдельно. Это делается для того, чтобы одежда не спуталась.

Качество стирки в большой мере зависит от типа и количество белья. Как правило, **избыточное количество белья или количество менее половины номинальной емкости** (см. таблицу технических данных на стр. 34) приводит к тому, что машина работает под нагрузкой и издает больше шума.

Во избежание вибрации машины, в случае превышения объема белья или объема белья меньше половины номинальной емкости рекомендуется минимизировать скорость вращения.

ТЕХНИЧЕСКОЕ ОБСЛУЖИВАНИЕ

Корпус

Чтобы корпус стиральной машины не терял блеска с течением времени, его необходимо очищать теплой водой. Очистку рекомендуется выполнять мягкой тканью без каких-либо моющих средств.

Отсек для моющего средства

Чтобы избежать отложения осадков моющего средства, отсек рекомендуется достаточно часто промывать водой. Отсек можно извлечь из корпуса, нажатием на участок, выделенный кружочком на рисунке.

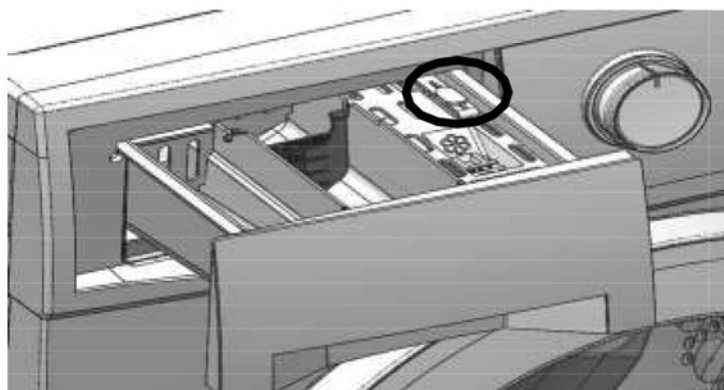

Очистка фильтра сливного насоса

Чтобы минимизировать риск забивания системы слива, рекомендуется ежемесячно очищать фильтр сливного насоса. Для очистки фильтра следуйте указанным инструкциям:

- откройте крышку сливного насоса (выключив подачу воды и/или отключив электропитание);
- выключите стиральную машину;
- возьмите какую-либо монетку.

Вставьте монетку или подобный предмет в щель люка сливного насоса.

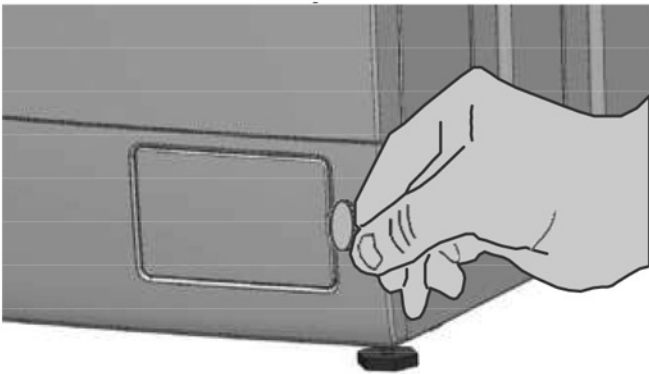

ВНИМАНИЕ: Если сливной фильтр забит, в машине может находиться большое количество воды (макс. 25 л).

⚠ Внимание!

Опасность получения ожога если стирка выполнялась при высокой температуре.

Процедура слива

1) Разместите ванночку или другой контейнер между корпусом и краном сливного фильтра.



2) Слегка отпустите фильтр – достаточно для того, чтобы из него начала выходить вода. Не открывайте сливной фильтр полностью.



Для остановки слива воды: Закрутите сливной фильтр. Когда вода больше не выходит: Открутите и извлеките весь фильтр в сборе. Очистите фильтр.

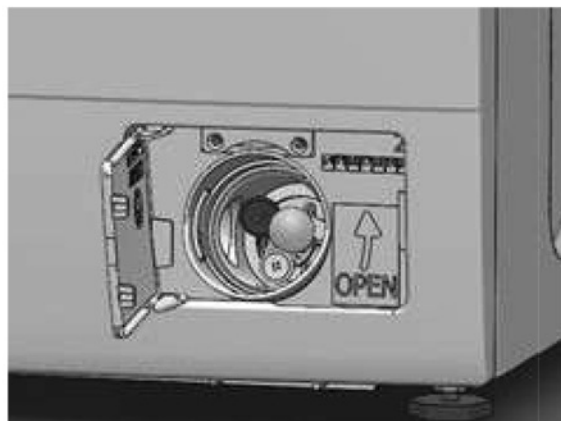

Убедитесь, что двигатель сливного насосавращается легко. Удалите весь возможный мусор и очистите внутреннюю часть.

Установите фильтр сливного насоса обратно и надежно закрутите его.

Предупреждение!

Если фильтр не вставить обратно или ненадежно закрепить, из машины может вытекать вода.

Очистка отсека моющего средства

После снятия отсека для моющего средства удалите пластину вентиляции пара, как показано на изображениях ниже.

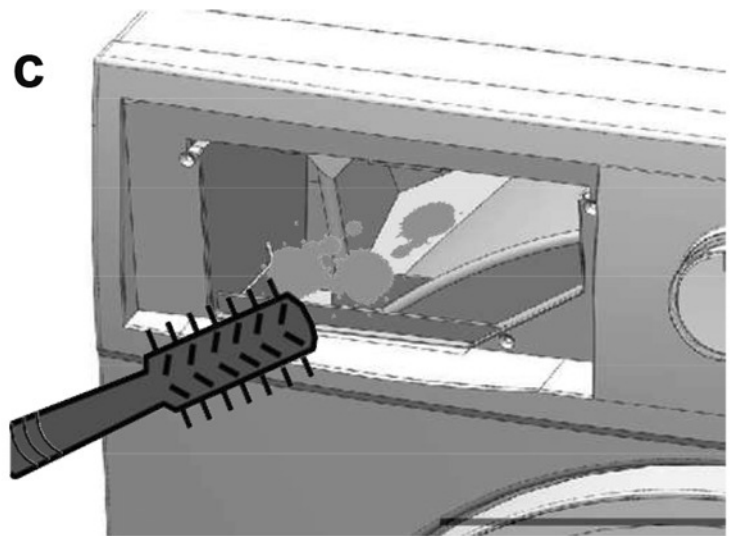
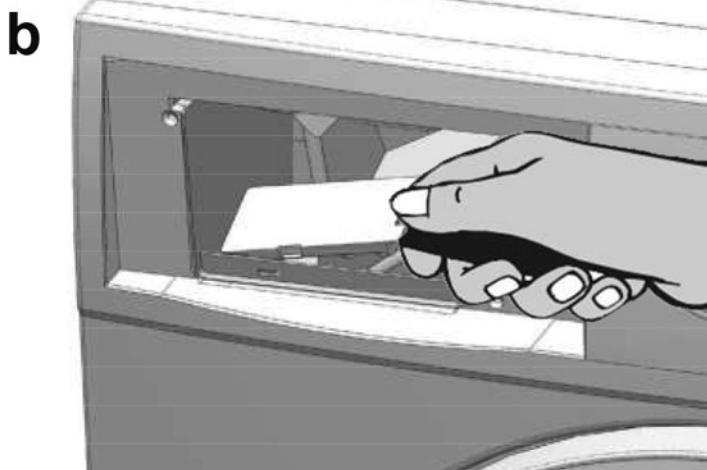
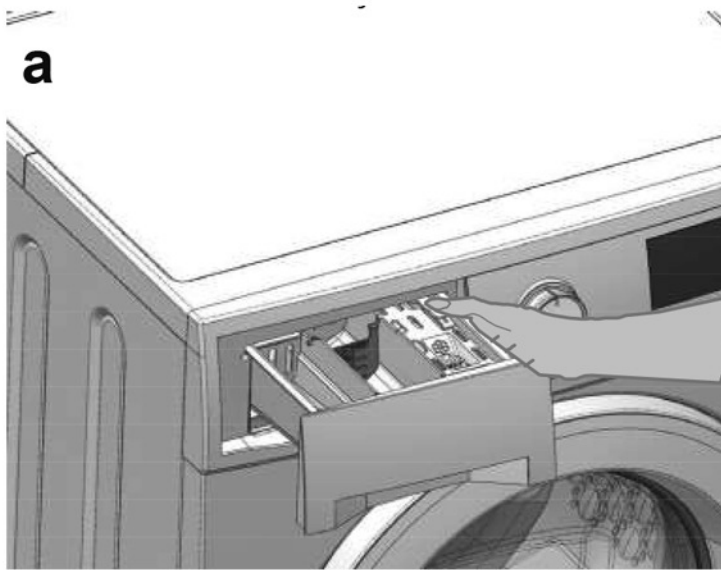

Если он забит посторонними предметами или порошком, рекомендуется аккуратно размельчить его, не позволяя кусочкам попасть вовнутрь и засорить внутреннюю систему. Порошок можно легко удалить с помощью теплой воды.

ВОЗМОЖНЫЕ СПОСОБЫ ИСПРАВЛЕНИЯ НЕПОЛАДОК

Большое количество неполадок и сбоев, которые происходят в процессе ежедневного пользования, можно исправить самостоятельно. Во многих случаях время и средства можно сэкономить, не обращаясь к техническому персоналу производителя. В расположенной ниже таблице представлены советы по определению и возможному устранению причин неполадок/сбоев.

⚠ Предупреждение!

Ремонт электрооборудования может выполнять только уполномоченный и квалифицированный специалист.

Что делать, если...

Машина шумно работает

Все доступные на рынке стиральные машины издают очень мало шума в процессе стирки и отжима. Такой шум измеряется в диапазоне от 55 до 80 дБ(А). Согласно европейскому стандарту EN ISO 3741-2010, такие шумы считаются допустимыми.







Машина не отжимает/вибрирует

Эта модель оснащена специальным электронным устройством, которое не позволяет начать отжим в случае неправильной балансировки загруженного белья, наличия неполадки в системе слива, излишнего количества моющего средства или использования моющего средства, не соответствующего стандартам.

ВАЖНЫЕ ПРЕДУПРЕЖДЕНИЯ

Для бесперебойной работы стиральной машины, недопущения усиления шума и вибрации, а так же блокировки отжима убедитесь в следующем:

1. Проверьте, сняты ли транспортировочные винты.
2. Проверьте, не забит ли фильтр сливного насоса, не забит ли сливной шланг и машина может легко сливать воду (как указано ранее).
3. Проверьте, что используемое моющее средство подходит для машины и используется в правильном количестве.
4. Убедитесь, что загруженное белье не сбито в кучу и не спутано друг с другом.
5. Убедитесь, что машина правильно установлена на полу по уровню (см. главу Установка).

Проблема	Возможное решение	
	LED	
Машина не включается.		<ul style="list-style-type: none"> • Убедитесь в подключен • Убедитесь в наличии напряжения в сети. • Убедитесь, что переключатель режимов, кнопка
Машина включена, но не запускается, а LED 1 и 2 мигают (на модели с LED), или на экране появляется F1 (модель с ЖК-дисплеем).		<ul style="list-style-type: none"> • Убедитесь, что дверца хорошо закрыта.
Машина не набирает воду а LED 1 и 3 мигают (на модели с LED), или на экране появляется F2 (модель с ЖК-дисплеем).		<ul style="list-style-type: none"> • Убедитесь в наличии подачи воды. • Проверьте, открыт ли кран подачи воды. • Проверьте, не пережат ли шланг подачи воды. • для воды.
LED 2 и 2 мигают (на модели с LED) или на дисплее появляется F3 (на модели с ЖК-дисплеем).		<ul style="list-style-type: none"> • Выключите и повто <p>обратитесь в авторизованный сервисный центр.</p>
Машина не сливает воду или не отжимает, а LED 1 и 4 мигают (на модели с LED) или на дисплее появляется F4 (на модели с ЖК-дисплеем).		<ul style="list-style-type: none"> • › См. стр. 25 • › полоскания включена. • Г Е сливного шланга.
LED 2 и 4 мигают (на модели с LED) или на дисплее появляется F5 (на модели с ЖК-дисплеем).		<ul style="list-style-type: none"> • обратитесь в авторизованный сервисный центр.
LED 1, 2 и 6 мигают (на модели с LED) или на дисплее появляется F6 (на модели с ЖК-дисплеем).		<ul style="list-style-type: none"> • обратитесь в авторизованный сервисный центр.
Дверца не открывается.		<ul style="list-style-type: none"> • Убедитесь, что красный LED не горит. • Убедитесь, что машина не находится в режиме функции снижения сминаемости ткани • толкните ее, затем потяните на себя.
На полу потеки воды.		<ul style="list-style-type: none"> • Убедитесь в отсутствии утечки на входном и сливном шланге. • из отсека). • Уменьшите количество моющего средства.
После выключения машина продолжает набирать воду.		<ul style="list-style-type: none"> • Уменьшите давление воды или насоса. • Закройте кран подачи после окончания стирки.

ТЕХНИЧЕСКИЕ ХАРАКТЕРИСТИКИ

Модель	WM 4146 D	WM 4146 L
Скорость отжима	1400 об/мин.	1400 об/мин.
Макс.загрузка	6 кг	6 кг
Кол-во программ	15	15
Габариты (Ш x Г x В), мм:	600 x 520 x 850	600 x 540 x 850
Вес нетто, кг:	65	65

ГАРАНТИЯ

Эту ограниченную гарантию следует рассматривать как часть гарантии, а не взамен всех других привилегий, предоставленных потребителю. Гарантия действительна при условии, что потребитель является физическим лицом, не использующим стиральную машину для бизнеса или для профессиональных целей, а исключительно в домашних/личных целях.

На прибор предоставляется 1 год гарантийного обслуживания.

Срок службы: 5 лет со дня покупки, при использовании в строгом соответствии с настоящей инструкцией по эксплуатации и применимыми техническими стандартами.

Веб-сайт: <http://www.weissgauff.ru>

Информацию об авторизованных сервисных центрах Вы можете узнать на веб-сайте www.weissgauff.ru в разделе Сервис.

Если в Вашем городе отсутствует авторизованный сервисный центр, Вам следует обратиться в магазин, где Вы приобрели наш товар, и он организует ремонт или замену.

** Несоблюдение инструкций по установке предполагает риск для личной безопасности и делает гарантию недействительной.

Weissgauff

Germany

Веб-сайт: [http: www.weissgauff.ru](http://www.weissgauff.ru)

39601171800 - Febb. 2019