

Руководство по эксплуатации

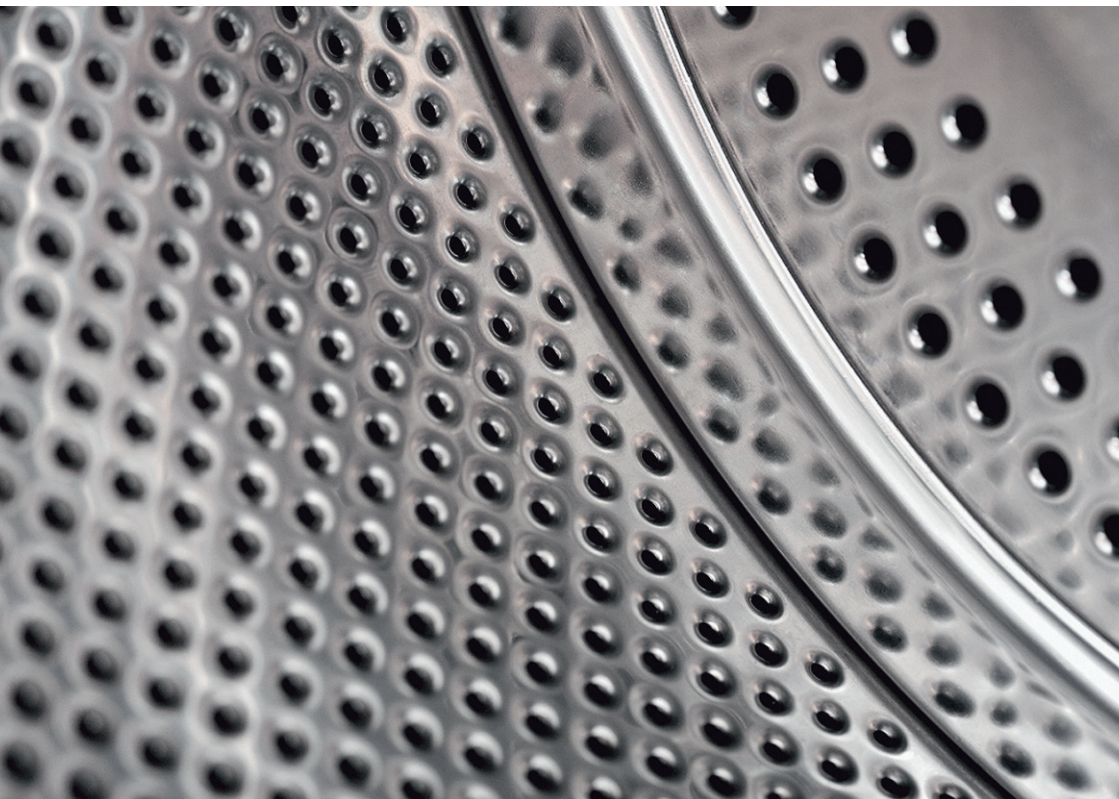

Стиральная машина
с электронным управлением

WMO 840 LE
WMO 1040 LE
WMO 841 LE
WMO 1041 LE

VESTEL

Уважаемый покупатель!

Мы благодарим Вас за приобретение стиральной машины Vestel.

Стиральные машины компании Vestel производятся на современном оборудовании, по современной технологии и проходят тщательный контроль качества. Качество и безопасность стиральных машин подтверждены отечественными и зарубежными сертификатами.

Данная инструкция подготовлена для того, чтобы вы могли более эффективно использовать все возможности продукта, который вы приобрели. Перед эксплуатацией изделия внимательно прочтите данное руководство, которое содержит основную информацию о правильной и безопасной установке, техническом обслуживании и эксплуатации стиральной машины.

Дополнительную информацию о компании и выпускаемой продукции Вы можете получить на сайте www.vestel.ru



Все стиральные машины Vestel имеют 2 года полной гарантии!

Оглавление

1.	Перед началом эксплуатации.....	3
1.1	Меры предосторожности.....	3
1.2	Рекомендации.....	3
2.	Установка.....	4
2.1	Удаление транспортировочных винтов.....	4
2.2	Регулировка уровня ножек.....	5
2.3	Подключение к электросети.....	6
2.4	Подключение к системе водоснабжения.....	6
2.5	Подключение к системе водоотвода.....	7
3.	Описание стиральной машины.....	7
3.1	Технические данные.....	7
3.2	Панель управления.....	8
3.3	Отсек для моющих средств.....	8
3.4	Ручка выбора программ.....	8
3.5	Ручка выбора скорости отжима.....	9
3.6	Электронный дисплей.....	9
3.7	Функциональные кнопки.....	10
3.8	Кнопка Старт/Пауза.....	11
4.	Эксплуатация.....	11
4.1	Рекомендации по эксплуатации.....	11
4.1.1	Перед стиркой.....	11
4.1.2	Загрузка белья в машину.....	12
4.1.3	Загрузка стирального порошка.....	12
4.2	Запуск машины.....	12
4.3	Первая стирка.....	12
4.4	Выбор программы.....	13
4.5	Вспомогательные функции.....	13
4.6	Изменение выбранной программы.....	13
4.7	Отмена программы.....	13
4.8	Завершение программы.....	13
4.9	Система интеллектуального управления Eco-Logic.....	14
4.10	Замок от детей.....	14
4.11	Программы стирки.....	15
5.	Чистка и уход.....	17
5.1	Перед обслуживанием и чисткой.....	17
5.2	Фильтр подачи воды.....	17
5.3	Фильтр насоса.....	17
5.4	Отсек для порошка.....	18
5.5	Закупорка сифона.....	18
5.6	Корпус.....	19
5.7	Барабан.....	19
5.8	Удаление накипи из машины.....	19

6.	Возможные неисправности и методы их устранения.....	19
6.1	Устранение незначительных неполадок.....	19
6.2	Автоматическая система обнаружения неполадок.....	22
7.	Описание процесса энергосбережения.....	23
8.	Утилизация старой машины.....	23
9.	Международные обозначения.....	24

1. Перед началом эксплуатации

1.1 Меры предосторожности

- Данная стиральная машина предназначена для стирки белья в домашних условиях. Любое другое применение считается опасным. В случае использования стиральной машины в промышленных или коммерческих целях, гарантийное обслуживание не производится.
- Для подключения стиральной машины к водопроводу и к электрической сети рекомендуется обратиться к квалифицированному специалисту.
- Заливные и сливные шланги должны быть надежно закреплены и лежать свободно, без перегибов. Стиральная машина не должна стоять на шлангах.
- При подключении запрещено использовать тройник или удлинитель.
- Никогда не прикасайтесь к вилке и стиральной машине влажными руками.
- Не вставляйте в розетку вилку с поврежденным шнуром.
- Если поврежден шнур, он должен быть заменен представителем авторизованной сервисной службы.
- Нельзя дергать за шнур, чтобы вытащить вилку из розетки. Это можно сделать, потянув за вилку.
- Не оставляйте работающую машину без присмотра.
- Идеальная рабочая температура для стиральной машины 15-25° С.
- Не устанавливайте стиральную машину на ковре или подобной поверхности, которая может заблокировать вентиляцию в ее основании.
- Не держите легко воспламеняющиеся жидкости вблизи стиральной машины.
- Машиной могут пользоваться только взрослые согласно данной инструкции.
- Не позволяйте детям играть со стиральной машиной.
- **Стеклопанель дверца сильно нагревается во время стирки, не подпускайте детей к машине во время ее работы.**
- Помните, что упаковочный материал может быть опасен для детей.
- Перед первым использованием стиральной машины необходимо полностью удалить транспортировочные винты. Неисправности, возникшие в результате работы машины с установленными на ней транспортировочными винтами, не входят в объем гарантии.
- Не позволяйте домашним животным приближаться к машине.
- Во время работы машина может нагреть воду до значительной температуры, не притрагивайтесь к дренажному шлангу или сливающейся воде.
- Не пытайтесь открыть дверцу во время работы машины.
- Не рекомендуется открывать отсек для моющих средств во время стирки.
- Нельзя ставить тяжелые предметы или вставлять на стиральную машину.
- Машина не предназначена для использования следующими группами лиц (включая детей) с ограниченными физическими, сенсорными или психическими возможностями или недостатком опыта и знаний, за исключением случаев, когда они находятся под присмотром или получают инструкции, касающиеся использования машины от лиц, ответственных за их безопасность.
- В случае неполадок до обращения в сервисный центр изучите раздел «Устранение неполадок» (стр. 19).

1.2 Рекомендации:

- Для стирки мелких вещей (чулки, пояса, носки, носовые платки, бюстгалтеры с косточками и др.) рекомендуется использовать специальные мешки для белья, т.к. в процессе стирки они могут попасть в пространство между баком и барабаном.

- Пожалуйста, не превышайте максимальный вес загрузки (см. программы стирки в таблице 2, стр.15).
- Рекомендуется выполнить первую стирку по программе 95°С (Белый хлопок) без белья, засыпав стиральный порошок во 2-ой отсек ящика до отметки 1/2.
- Если стиральный порошок или кондиционер долгое время находятся в отсеке для стирального порошка, то при контакте с воздухом они могут засохнуть или прилипнуть к внутренней поверхности. Поэтому засыпайте моющие средства непосредственно перед стиркой.
- Не используйте машину для химчистки. Если перед стиркой были использованы химические вещества для выведения пятен, позаботьтесь о том, чтобы их остатки были удалены с одежды.
- Если вы не планируете использовать машину в течение длительного времени, отключите её от сети электропитания и закройте кран подачи воды.
- После стирки оставляйте дверцу стиральной машины приоткрытой не более одного часа. Этого времени достаточно, чтобы дать внутренней части стиральной машины высохнуть и предотвратить образование неприятных запахов. Если дверца стиральной машины будет оставаться открытой дольше, крепление дверцы ослабнет, что может привести к нарушению четкой фиксации замка.
- В случае транспортировки при низких температурах перед эксплуатацией стиральную машину необходимо выдержать не менее суток при комнатной температуре.

2. Установка

Неправильная установка может привести к повреждению машины. Если Вы не имеете необходимых навыков, обратитесь в авторизованный сервисный центр.

2.1 Удаление транспортировочных винтов

(!) Перед запуском машины необходимо обязательно извлечь транспортировочные винты, которые закреплены на задней стенке машины.

- Ослабьте винты, поворачивая их против часовой стрелки подходящим гаечным ключом или отверткой (рис. 1).



Рис. 1

- Извлеките винты, потянув их на себя (рис. 2).
- Пластиковые части винтов, которые находятся внутри, упадут на пол.
- Немного приподнимите машину и извлеките пластиковые части винтов.

□ Если выпадут на пол не все пластиковые детали, которые крепились на задней стенке, откройте дверцу машины и руками вращайте барабан до тех пор, пока не выпадут оставшиеся пластиковые детали. Соберите с пола все упавшие детали винтов.

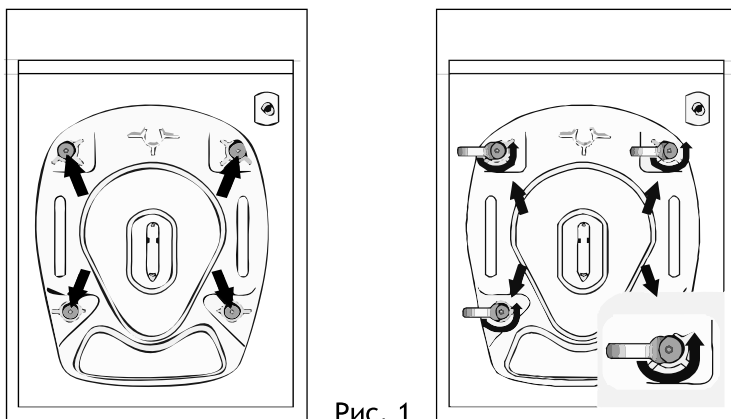

Рис. 2



Рис. 3

- В отверстия, оставшиеся после извлечения винтов, вставьте пластиковые заглушки, которые находятся в пакете с аксессуарами (рис 3).
- Не выбрасывайте транспортировочные винты, т. к. они могут пригодиться в случае возможной транспортировки машины. Не перевозите машину без транспортировочных винтов.

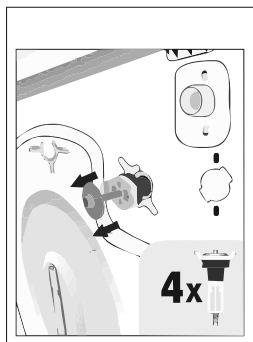
2.2 Регулировка уровня ножек

При установке машины на покрытый ковровым покрытием пол следует убедиться, что между полом и стиральной машиной свободно циркулирует воздух. Нельзя устанавливать машину на пол с толстым ковровым покрытием.

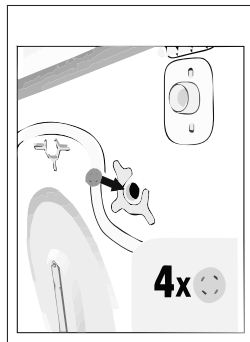
Чтобы машина работала бесшумно и без вибрации, ее нужно установить на ровную, нескользящую, жесткую поверхность.

Если поверхность неровная, можно настроить баланс машины с помощью ножек:

- Ослабьте пластиковую установочную гайку (рис. 4),
- Установите необходимый уровень перемещая ножки вверх/вниз путем вращения ножки вправо/влево (рис. 5),
- После того как баланс будет установлен, затяните регулировочную пластиковую гайку снова, поворачивая ее по часовой стрелке.



Рис. 4



Рис. 5

(!) Никогда не подкладывайте под ножки картон, деревянные дощечки или подобные материалы с целью выравнивания поверхности.

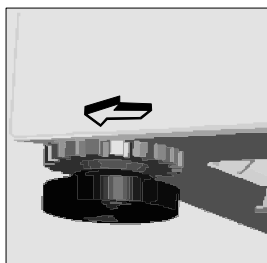
2.3 Подключение к электросети

- Стиральная машина работает при напряжении 220-240 В, 50 Гц.
- Специальная заземленная вилка присоединяется к сетевому шнуру машины. Эта вилка должна вставляться в заземленную розетку на 16 Ампер. При этом предохранитель подающей электрической цепи должен быть также рассчитан на 16 Ампер. Если в Вашем доме нет таких розеток, вызовите специалиста-электрика для их установки.
- Работа машины при низком напряжении сократит ее срок службы и ограничит ее возможности.

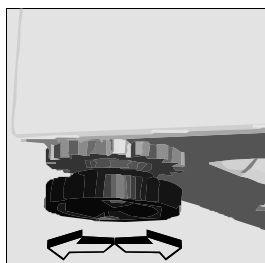
Производитель не несет никакой ответственности за любой ущерб, который может быть нанесен в случае использования цепи питания без заземления.

2.4 Подключение к системе водоснабжения

- Прежде чем подключать машину к системе водоснабжения, проверьте водяные шланги на предмет износа. Не используйте старые/изношенные шланги подачи воды.
- Ваша машина имеет одно отверстие для забора холодной воды.
- Чтобы избежать протекания воды в узлах соединения, в комплект поставки включена 1 прокладка. Установите ее на тот конец шланга, который присоединяется к системе водоснабжения (крану).
- Присоедините тот конец водозаборного шланга, на котором расположена белая насадка к белому фильтру водозабора на задней стенке стиральной машины. В случае, если Вы не уверены в своих действиях, вызовите для выполнения работ квалифицированного водопроводчика.
- Наиболее эффективным напором воды для успешной работы Вашей машины является напор в 1-10 бар (0,1-1,0 МПа). Давление в 1 бар обозначает, что за одну минуту через полностью открытый кран проходит 8 литров воды. Максимально допустимое давление на выходе 1,0 МПа.
- После выполнения всех подключений проверьте систему водозабора на предмет отсутствия утечек путем полного открытия крана.
- Убедитесь в том, что шланги не запутаны, отсутствуют разрывы и повреждения.
- Откройте кран забора воды на $\frac{3}{4}$.



2.5 Подключение к системе водоотвода

- Убедитесь в том, что дренажный шланг не смят, не поврежден, не перекручен и не растянут,
- Дренажный шланг должен крепиться на высоте от 60 до 100 см от уровня пола,
- Дренажный шланг может быть присоединен непосредственно к отверстию для слива грязной воды или к специальному переходнику, встроенному в сливную трубу раковины,
- Никогда не пытайтесь удлинить шланг путем присоединения к нему каких-либо частей.

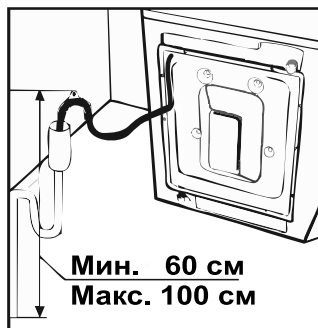

3. Описание стиральной машины

3.1 Технические данные

Таблица 1

	WMO 840 LE WMO 1040 LE	WMO 841 LE WMO 1041 LE
Объем барабана	40 л	41 л
Максимальное кол-во сухого белья (кг)	5	6
Рекомендованная загрузка (кг)	4,5	5,5
Высота (см)	85	85
Ширина (см)	59.6	59.6
Глубина (см)	39.4	39.4
Максимальное количество оборотов/мин	800 (WMO 840 LE); 1000 (WMO 1040 LE)	800 (WMO 841 LE); 1000 (WMO 1041 LE)

Общий вид стиральной машины:

- 1 - Верхняя крышка;
- 2 - Отсек для порошка;
- 3 - Панель управления;
- 4 - Дверца;
- 5 - Люк для помпы

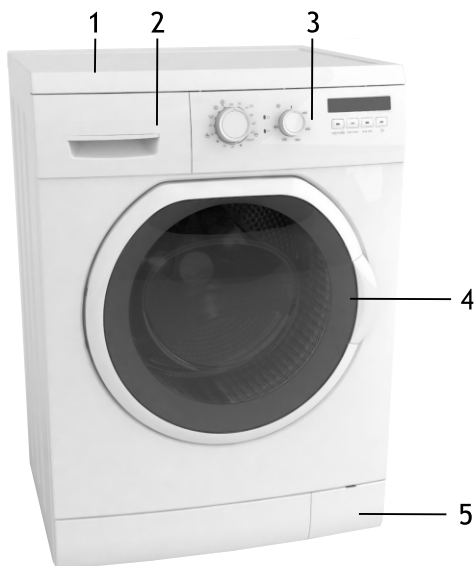

3.2 Панель управления

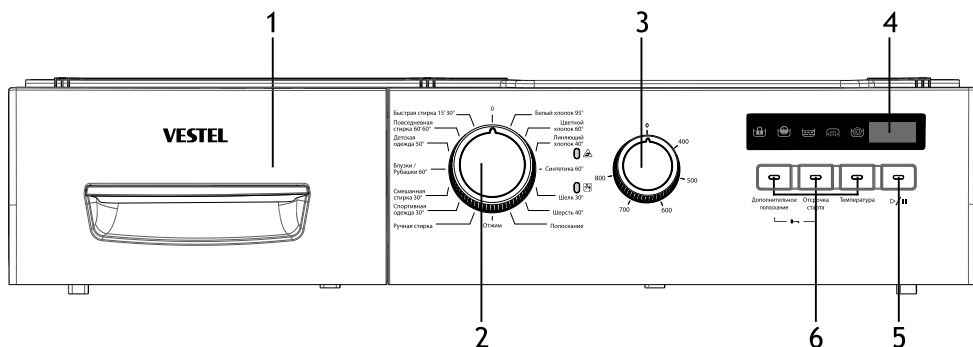

1. Отсек для моющих средств
2. Ручка выбора программ
3. Ручка выбора скорости отжима
4. Электронный дисплей
5. Кнопка Старт/Пауза
6. Функциональные кнопки

3.3 Отсек для моющих средств

Отсек для моющих средств состоит из 3-х отделений:

- A - отсек для загрузки моющего средства/порошка для предварительной стирки (1);
- B - отсек для загрузки моющего средства/порошка для основной стирки (2);
- C - отсек для кондиционера (☼);
- D - крышка сифона;
- E - планка для регулировки уровня жидкого моющего средства.

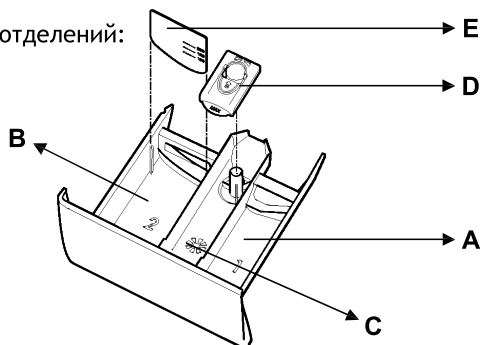

3.4 Ручка выбора программ

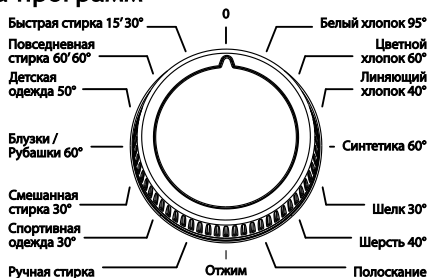

С помощью Ручки выбора программы Вы можете выбрать нужную программу стирки путем поворота ручки в обоих направлениях. Обратите внимание на то, что значок, обозначающий выбранную программу, точно обозначает положение, в которое нужно установить ручку. Если Вы повернете Ручку выбора программы в положение "0" во время выполнения программы, стирка останется не завершённой.

3.5 Ручка выбора скорости отжима

Ручка выбора скорости отжима предназначена для регулировки скорости вращения барабана при отжиме. Если ручка установлена в положение “0”, то отжим производиться не будет. Чем выше скорость отжима, тем более сухим будет постиранное белье.

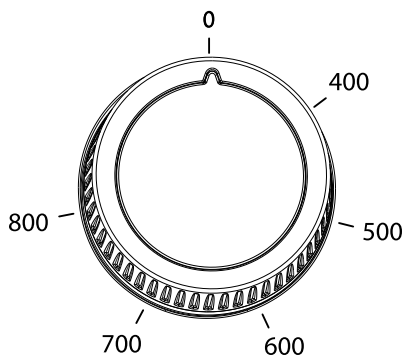

3.6 Электронный дисплей

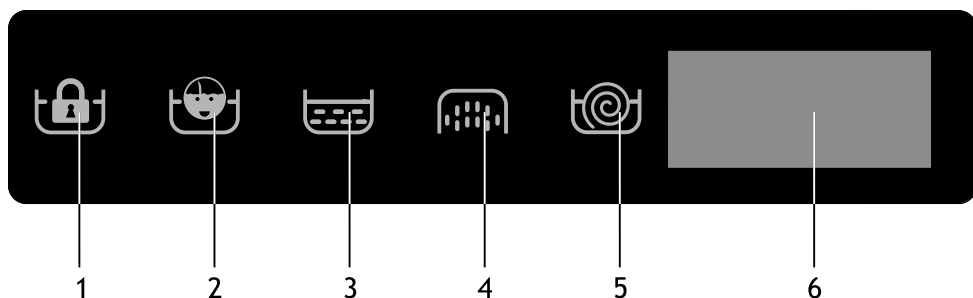

1. Индикатор закрытой дверцы
2. Индикатор функции “Замок от детей”
3. Индикатор стирки
4. Индикатор полоскания
5. Индикатор отжима

6. Электронный дисплей

На электронном дисплее отображается:

1. Температура воды при стирке,
2. Продолжительность стирки,
3. Предупреждение о наличии неисправности,
4. Уведомление о завершении программы стирки надписью “END” как только выбранная программа стирки будет завершена.

3.7 Функциональные кнопки Дополнительное полоскание -

С помощью данной функции можно добавить одно полоскание, которое машина выполнит дополнительно, кроме этапа полоскания, предусмотренного любой выбранной программой стирки.

Отсрочка старта -

Эта вспомогательная функция позволяет отложить начало стирки на время от 1 часа до 23 часов.

Для использования таймера отсрочки:

- Нажмите кнопку отсрочки один раз,
- На экране появится надпись: “1h”,
- Нажимайте кнопку отсрочки,

пока не появится время, на которое вы хотите отложить стирку,

□ Для активации отсрочки, выбранной в программе, можно нажать на кнопку любой вспомогательной функции, кроме кнопки “Старт/Пауза”.

Если вы пропустили время отсрочки, которое вы хотели установить, вернитесь назад к желаемому времени, удерживая нажатой кнопку таймера отсрочки. Если необходимо отменить таймер отсрочки, нажмите кнопку таймера отсрочки один раз. Для запуска таймера отсрочки, необходимо запустить машину, нажав кнопку “Старт/Пауза”. Как только машина будет запущена, на электронном дисплее начнется процесс отсчета времени.

Температура -

С помощью кнопки регулировки температуры можно выбрать температуру воды при стирке. При выборе новой программы стирки на дисплее появится максимальная температура.

Нажатие кнопки регулировки температуры позволяет плавное снижение температуры воды при стирке от максимальной до стирки в холодной воде (--).

Если Вы пропустили желаемую температуру, то к ней можно вернуться, непрерывно нажимая соответствующую кнопку.

Внимание!

Если Вы забыли про дополнительные функции и уже запустили машину, нажмите кнопку дополнительной функции, которую Вы выбрали. Если загорелась



Дополнительное полоскание Отсрочка старта Температура ▷/||



Дополнительное полоскание Отсрочка старта Температура ▷/||



Дополнительное полоскание Отсрочка старта Температура ▷/||

индикаторная лампочка на кнопке нужной функции, то дополнительная функция выбрана. Если индикаторная лампочка помигала и погасла, значит дополнительная функция уже не может быть запущена на данном этапе стирки.

Примечание: Наши изделия имеют кнопки легкого прикосновения. Вы включите нужную Вам функцию, нажав на кнопки легким движением.

3.8 Кнопка Старт/Пауза

Эта кнопка используется для включения выбранной программы или паузы во время стирки. При переключении машины в режим паузы электронный дисплей начнет мигать. При запуске машины на экране появятся следующие символы для выбранной программы:

- Символ стирки, полоскания или отжима;
- Время завершения или отсрочка выполнения программы в зависимости от сделанного выбора;
- Символ закрытой дверцы.



Дополнительное полоскание Отсрочка старта Температура ▶/||

4. Эксплуатация

4.1 Рекомендации по эксплуатации

- Рассортируйте грязное белье по типу ткани (шелк, синтетика, хлопок, деликатные ткани и т. п.), температуре стирки и уровню загрязненности.
- Никогда не стирайте белые и цветные вещи вместе.
- Так как новые цветные вещи могут немного линять при первой стирке, стирайте их отдельно.
- Внимательно следите за тем, чтобы во время стирки карманы одежды были пусты. Наличие в них твердых, острых и металлических предметов может серьезно повредить машину.
- Застегивайте все молнии и пуговицы. Снимайте со штор металлические крючки, либо поместите их внутрь мешка для стирки и плотно завяжите его.
- Перед стиркой выворачивайте брюки, вязаные вещи, футболки, джемперы наизнанку.
- Мелкие вещи, такие как носки и носовые платки, стирайте в мешке для стирки.
- Рекомендуется использовать программу предварительной стирки только для сильно загрязненного белья.
- Пожалуйста, не превышайте максимальный вес загрузки.
- Если Вы не планируете использовать машину в течение длительного времени, отключите ее от сети, закройте кран подачи воды.

Предупреждение: Гарантия не распространяется на неисправности, возникшие в результате попадания посторонних предметов в стиральную машину.

4.1.1 Перед стиркой

- Подключите машину к электросети.
- Откройте кран подачи воды.
- Откройте дверцу машины.

- Поместите белье в машину.
- Закройте дверцу машины до щелчка.
- Поместите моющее средство и кондиционер в ящик для стирального порошка.

4.1.2 Загрузка белья в машину

- Положите белье в барабан, равномерно распределив его внутри,
- Кладите каждую вещь по очереди,
- При закрытии двери машины следите за тем, чтобы края белья не оказались зажаты между резиновым уплотнителем и дверью,
- Плотно закройте дверцу, т.к. иначе машина не будет работать.

Примечание: Максимальная загрузка белья может меняться в зависимости от типа белья, степени загрязнения и выбранной программы. Не превышайте максимальную загрузку сухого белья, указанную в таблице программ на стр 15 (табл. 2).

4.1.3 Загрузка стирального порошка

- При стирке белья следуйте указаниям производителя порошка или кондиционера,
- Используйте порошки, предназначенные только для автоматических стиральных машин,
- Для стирки белья загружайте порошок в отделение 2 отсека для порошка,
- В случае повышения жесткости воды необходимо увеличить количество используемого порошка,
- Кондиционер необходимо заливать в отделение для кондиционера, не превышая уровень с отметкой MAX. В противном случае кондиционер будет протекать в воду через отверстие сифона,
- Густые кондиционеры необходимо перед использованием разбавлять водой, так как они могут забивать отверстие сифона и не попадать вследствие этого в воду,
- Жидкие моющие средства можно применять при всех программах стирки без предварительной стирки. Для этого вставьте пластину с указанием уровней (поставляется в комплекте) во второе отделение отсека для стирального порошка и налейте средство, руководствуясь делениями на пластине. После того, как Вы отмерили нужное количество моющего средства, пластину необходимо удалить.

4.2 Запуск машины

- Подключите машину в розетку,
- Откройте кран подачи воды,
- Откройте дверцу машины,
- Поместите белье в машину,

Примечание: максимальная загрузка белья может меняться в зависимости от типа белья, степени загрязнения и выбранной программы. Не превышайте максимальную загрузку сухого белья, указанную в таблице программ для программ стирки (табл.2, стр. 15).

- Закройте дверцу машины до щелчка,
- Поместите моющее средство и кондиционер в ящик для стирального порошка.

4.3 Первая стирка

Некоторое количество воды может оставаться в машине в результате экспериментов и испытаний, проводимых в ходе производственного процесса. Чтобы слить эту воду,

рекомендуется выполнить первую стирку по 1-ой программе (хлопок 95°C) без белья, засыпав стиральный порошок во 2-ой отсек ящика до отметки 1/2.

4.4 Выбор программы

- Выберите программу, подходящую для вашего белья, по таблице программ (табл. 2 стр.15).
- Выберите скорость отжима.

4.5 Вспомогательные функции

- Перед началом выполнения программы можно выбрать вспомогательную функцию.
- Нажмите на кнопку вспомогательной функции, которую вы хотите выбрать.
 - Если символ выбранной вспомогательной функции непрерывно горит на электронном дисплее, значит, данная вспомогательная функция будет активирована.
 - Если символ выбранной вспомогательной функции мигает на электронном дисплее, значит, данная вспомогательная функция не будет активирована.

Причина отсутствия активации:

- 1) Данная вспомогательная функция не применима с выбранной программой стирки.
- 2) Машина уже прошла ту стадию стирки, на которой должна выполняться выбранная вспомогательная функция.
- 3) Не совместимость со вспомогательной функцией, выбранной ранее.

4.6 Изменение выбранной программы

Если вы уже выбрали программу, запустили машину и хотите ее изменить, необходимо сделать следующее:

- 1) Нажмите кнопку старт/пауза,
- 2) Установите ручку выбора программ в положение «0»,
- 3) Выберите любую программу путем поворота ручки в любом направлении (список программ можно найти в таблице 2, стр.15),
- 4) В случае, если индикатор горит, значит работает выбранная Вами функция,
- 5) Запустите программу нажатием кнопки старт/пауза.

4.7 Отмена программы

При необходимости отменить любую работающую программу:

- Установите переключатель программ в положение 0.
- Машина остановит стирку, и программа будет отменена.
- Для слива воды, набранной машиной, установите переключатель программ на любую программу.
- Машина выполнит необходимую операцию слива и отменит программу.
- Машину можно запустить, выбрав любую новую программу.

4.8 Завершение программы

- Машина остановится, как только завершится выполнение выбранной программы.
- Индикатор закрытия дверцы погаснет.
- Оставьте дверцу машины открытой, чтобы после извлечения белья просохли внутренние части машины.



Дополнительное полоскание Отсрочка старта Температура ▶/||

- Установите переключатель программ в положение “0”.
- Отключите машину из розетки.
- Закройте кран подачи воды.

Внимание!

В случае кратковременного отключения электроэнергии и прекращения работы машины, и затем повторного включения напряжения, программа продолжит выполняться с того места, на котором она была прервана. Подобная ситуация не причинит вреда Вашей машине. В случае отключения электропитания во время стирки, дверной замок разблокируется через 2 минуты. Если в машине осталась вода, не открывайте дверцу, иначе вода потечет на пол. Если Вам надо извлечь белье, Вы можете слить воду через фильтр, следуя инструкциям в разделе «Чистка фильтра насоса (стр 17)».

4.9 Система интеллектуального управление Eco-Logic

Система Eco-Logic позволяет оптимизировать расходы воды и электроэнергии при половинной загрузке. При этом сокращается и время стирки. Данная система срабатывает при выборе следующих программ: Белый хлопок 95°, Цветной хлопок 60°, Линяющий хлопок 40°.

4.10 Замок от детей

Ваша машина оснащена функцией «Замок от детей», целью которой является предотвращение изменения программы случайным нажатием какой-либо кнопки во время работы машины. Для того чтобы активировать функцию «Замок от детей», во время выполнения той или иной программы нажмите более чем на три секунды первую и вторую кнопки на контрольной панели.

При активации этой функции на электронном дисплее начнет мигать “CL” и загорится индикаторная лампочка замка от детей.

Если при активированной функции замка от детей нажать любую кнопку, на электронном экране замигает индикатор замка от детей.

Если во время работы любой из программ при активированной функции замка от детей выбрать другую программу после поворота переключателя в положение “0”, уже работающая программа продолжит свою работу.

Для ее деактивации достаточно удерживать нажатыми те же кнопки в течение более пяти секунд. После деактивации функции замка от детей индикатор замка от детей исчезнет с электронного дисплея.



Дополнительное полоскание Отсрочка старта Температура ▷/||



4.11 Программы стирки

Таблица 2

Программа	Отсек для порошка	Максимальная загрузка сухого белья(кг)		Тип белья
		WMO 840 LE WMO 1040 LE	WMO 841 LE WMO 1041 LE	
1. Белый хлопок	2	5	6	Сильно загрязненные хлопчатобумажные и льняные вещи(нижнее белье, постельное белье, скатерти, полотенца и т.д.)
2. Цветной хлопок	2	5	6	Сильно загрязненные хлопчатобумажные и льняные вещи(нижнее белье, постельное белье, скатерти, полотенца и т.д.)
3. Линяющий хлопок	2	5	6	Загрязненные хлопчатобумажные и льняные вещи
4. Синтетика	2	3	3	Сильно загрязненные вещи из синтетических и смешанных тканей(нейлоновые носки, рубашки, блузки, брюки с добавлением синтетики и т.д.)
5. Шелк	2	2	2	Менее загрязненные вещи с содержанием шелка и указанием машинной стирки на этикетке
6. Шерсть	2	2	2	Шерстяные вещи с содержанием шелка и указанием машинной стирки на этикетке
7. Полоскание		5	6	При желании прополоскать вещи дополнительно после завершения стирки. Эту программу можно использовать для любого типа белья
8. Отжим		5	6	При желании выполнить отжим вещей дополнительно после завершения стирки. Эту программу можно использовать для любого типа белья
9. Ручная стирка	2	2	2	Вещи из тонких и шерстяных тканей с рекомендацией ручной стирки на этикетке
10. Спортивная одежда	2	3	3	Спортивная одежда
11. Смешанная стирка (Микс)	2	3	3	Загрязненный хлопок, синтетические, цветные и льняные вещи, которые необходимо стирать вместе
12. Блузки/Рубашки	2	3	3	Загрязненные рубашки и блузки из хлопчатобумажных, синтетических и смешанных тканей, которые необходимо стирать вместе
13. Детская одежда	2	3	3	Детское белье
14. Повседневная 60' стирка	2	3	3	Позволяет выстирать загрязненные хлопчатобумажные, цветные и льняные вещи при температуре 60°C за 60 минут
15. Быстрая 15' стирка	2	2	2	Позволяет выстирать загрязненные хлопчатобумажные, цветные и льняные вещи за 15 минут. Примечание: Поскольку в данном случае стирка выполняется за короткое время, для нее требуется меньше моющего средства, чем при использовании других программ. Время выполнения программы увеличивается, если машина обнаружит нестабильность загрузки. Дверцу машины можно открыть через две минуты после завершения стирки. (2 минуты, необходимые для открытия дверцы, не включены в указанную продолжительность стирки)

Таблица 3

Программа	Время программы (Час:Мин)		Температура (°С)
	(40 л)	(41 л)	
1. Белый хлопок	03:10	03:02	95
2. Цветной хлопок	02:30	03:20	60
3. Линяющий хлопок	02:20	03:10	40
4. Синтетика	01:42	01:35	60
5. Шелк	01:30	01:30	30
6. Шерсть	01:16	01:16	40
7. Полоскание	00:36	00:36	t ° поступающей воды
8. Отжим	00:15	00:15	t ° поступающей воды
9. Ручная стирка	01:40	01:30	30
10. Спортивная одежда	01:15	01:19	30
11. Микс	01:30	01:27	30
12. Блузки/Рубашки	01:58	01:46	60
13. Детская одежда	02:00	01:57	50
14. Повседневная 60'	01:00	01:00	60
15. Быстрая 15'	00:15	00:15	30

Примечание: Продолжительность программы может измениться в зависимости от количества белья, объема воды, температуры окружающей среды и выбранных дополнительных функций.

5 Чистка и уход

5.1 Перед обслуживанием и чисткой

Отключите машину от сети.

Закройте кран подачи воды.

5.2 Фильтр подачи воды

В верхней части шланга для подачи воды и на концах входных клапанов находятся фильтры, не пропускающие грязь и инородные частицы из воды в машину. Если машина не может принимать нужное количество воды, хотя кран открыт полностью, значит надо прочистить фильтры.

1) Отсоедините входной шланг подачи воды.

2) Снимите фильтры, находящиеся на входных клапанах с помощью пинцета и тщательно промойте щеткой.

3) Прочистите фильтры входных шлангов, находящихся со стороны крана, сняв вручную вместе с прокладкой.

4) После прочистки фильтров установите их на прежнее место таким же способом.

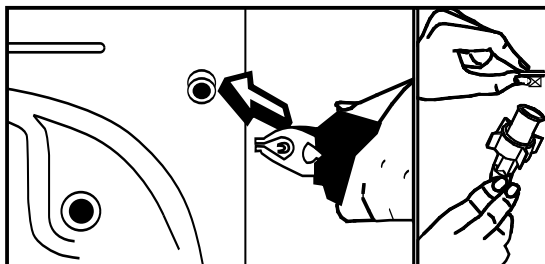

ОСТОРОЖНО: Фильтры подачи воды могут засориться из-за загрязнения водопроводной воды или отсутствия необходимого технического обслуживания, или возможна поломка клапанов, в результате чего вода будет постоянно протекать внутрь машины. Поломки, которые могут возникнуть по этой причине не подпадают под действие гарантии.

5.3 Фильтр насоса

Фильтр насоса продлевает срок службы насоса, который откачивает из машины грязную воду. Он предотвращает попадание сора в насос. Рекомендуется прочищать фильтр раз в два-три месяца. Каждый раз проверяйте фильтр после стирки ворсистых тканей. При необходимости прочистите его.

Чтобы прочистить фильтр насоса:

1) Возьмитесь за выемку на крышке нижней панели как показано на рисунке ниже и потяните на себя, чтобы открыть.

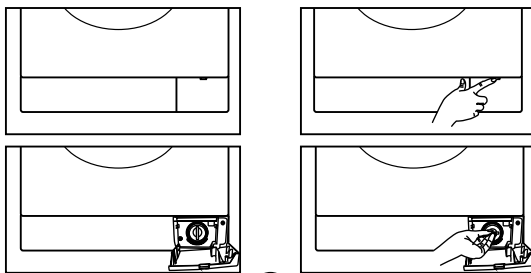

- 2) Перед тем как вынимать фильтр, разместите перед ним какую-нибудь небольшую емкость, чтобы собрать воду, которая могла остаться внутри машины.
- 3) Ослабьте крышку фильтра, повернув ее против часовой стрелки, и дайте стечь воде.
- 4) Удалите из фильтра все посторонние частицы.
- 5) Проверьте рукой, как вращается насос.
- 6) После очистки насоса закрутите крышку фильтра, поворачивая ее по часовой стрелке.
- 7) Закройте и защелкните крышку нижней панели.
- 8) Не забывайте о том, что если Вы неплотно закрутите крышку фильтра, сквозь нее будет протекать вода.



Внимание!

Опасность ожога! Так как вода, находящаяся внутри насоса, может быть горячей, дайте ей остыть.

5.4 Отсек для порошка

Стиральные порошки со временем образуют налет в отсеке для стирального порошка, а также в нише, в которой он находится. Чтобы удалить этот налет, нужно время от времени извлекать отсек для порошка из ниши. Для этого:

- Выдвиньте отсек для порошка до упора (рис. 1),
- Нажмите на синюю заслонку, находящуюся внутри отсека для порошка, и тяните, пока он не освободится (рис. 2),
- Промойте отсек старой зубной щеткой и большим количеством воды,
- Удалите из ниши остатки порошка, стараясь, чтобы они не попали в машину,
- После того как отсек высохнет, вставьте его обратно в машину.



Рис. 1



Рис. 2

5.5 Закупорка сифона

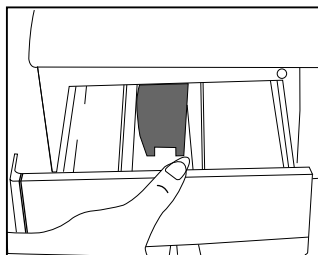
Извлеките из машины отсек для стирального порошка. Удалите заглушку из сифона и тщательно удалите с нее остатки кондиционера. Поставьте заглушку на место и проверьте правильность установки.

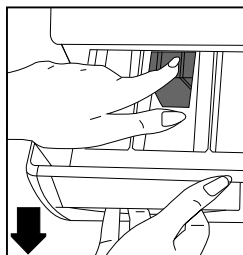
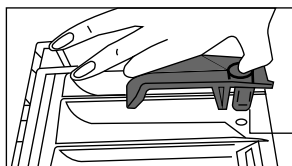

Заглушка сифона

5.6 Корпус

Мыть внешнюю поверхность корпуса Вашей машины рекомендуется теплой водой с мягкими чистящими средствами, которые не будут разъесть поверхность корпуса. После того как Вы смоете моющее средство, протрите поверхность машины мягкой сухой тканью.



Внимание!

В случае, если машина установлена в помещении, температура в котором может опускаться ниже 0°C, в тот период, когда машина не используется, необходимо сделать следующее:

- Отключите машину от сети,
- Закройте кран подачи воды и отсоедините шланг от крана,
- Направьте концы сливного шланга и входного шланга в емкость на полу,
- Подключите машину к сети,
- Установите ручку выбора программы в положение «Слив»,
- Загорается световой индикатор готовности,
- Запустите программу, нажав кнопку Старт/пауза,
- Отключите машину от сети по завершении программы (загорается световой индикатор окончания программы).

Когда выполните все указанные действия, вода, которая оставалась в машине, будет слита, таким образом Вы предотвратите образование льда в машине. Перед следующим включением машины убедитесь, что температура выше 0°C.

5.7 Барабан

Не оставляйте внутри машины металлические предметы, такие как иголки или скрепки. Эти предметы могут вызвать возникновение пятен ржавчины. Для того чтобы удалить подобные пятна, используйте не содержащее хлор чистящее средство и следуйте инструкциям изготовителя. Никогда не используйте чистящее средство для посудомоечных машин или другие сильные моющие средства для удаления ржавчины.

5.8 Удаление накипи из машины

Если Вы правильно дозируете порошок при стирке, необходимость в удалении накипи не возникнет. Тем не менее, если Вы хотите удалить накипь, используйте предназначенные для этого средства и следуйте инструкциям изготовителя.



Внимание!

Средства для удаления накипи содержат кислоты, что может вызвать изменение цвета Вашей одежды и оказать неблагоприятное влияние на машину.

6 Возможные неисправности и методы их устранения

6.1 Устранение незначительных неполадок

Все ремонтные работы должны проводиться специалистами сервисного центра. Если Вы не можете устранить неполадки с помощью приведенной ниже информации (таблица 4, стр. 20), то до вызова специалиста сделайте следующее:

- Отключите машину от сети,
- Закройте кран подачи воды,
- Обратитесь в ближайший сервисный центр.

Таблица 4

Неполадка	Возможная причина возникновения	Способы устранения
Машина не работает.	Машина не включена в розетку.	Вставьте вилку в розетку.
	Поврежден предохранитель в квартирной электрической цепи.	Поменяйте предохранитель.
	Отключено электричество.	Проверьте наличие тока в сети.
	Не нажата кнопка старт/пауза.	Нажмите кнопку старт/пауза.
	Ручка регулировки программ установлена в положение STOP.	Установите ручку регулировки программ в нужное положение.
	Дверца закрыта неплотно.	Плотно закройте дверцу. Вы должны услышать щелчок.
В машину не поступает вода.	Закрывает кран подачи воды.	Откройте кран подачи воды.
	Изогнут шланг подачи воды.	Распрямите шланг подачи воды.
	Шланг подачи воды забит.	Прочистите шланг подачи воды. (*)
	Фильтр входного клапана забит.	Прочистите фильтр входного клапана. (*)
	Дверца закрыта неплотно.	Плотно закройте дверцу, вы должны услышать щелчок.
Машина не сливает воду.	Дренажный шланг забит или поврежден.	Проверьте дренажный шланг.
	Фильтр насоса забит.	Прочистите фильтр насоса. (*)
Машина вибрирует при работе.	Вещи в барабане распределены неравномерно.	Слейте воду и распределите вещи в барабане равномерно.
	Ножки не выровнены по высоте.	Выровняйте ножки. (**)
	Не удалены транспортировочные винты.	Удалите транспортировочные винты. (**)
	В барабане слишком мало белья.	Это не мешает работе машины.
	В машине слишком много белья, либо оно распределено неравномерно.	Не превышайте рекомендованный уровень загрузки и равномерно распределяйте вещи в барабане.
	Машина касается стен.	Не допускайте, чтобы машина касалась стен.

(*) См. Раздел «Чистка и уход»(стр.17)

(**) См. Раздел «Установка»(стр.4)

Неполадка	Возможная причина возникновения	Способы устранения
Избыточная пена в отсеке для порошка.	Используется слишком много порошка.	Нажмите кнопку старт/пауза. Чтобы удалить пену, растворите столовую ложку кондиционера в 0,5 л воды и вылейте в отсек для порошка. Подождите 5-20 мин. И продолжите стирку. При следующей стирке используйте нужное количество порошка.
	Используется неподходящий тип порошка.	Используйте только порошки для автоматических стиральных машин.
Неудовлетворительные результаты стирки.	Белье слишком грязное для выбранной программы.	Выберите подходящую программу (см. таблицу 2, стр. 15).
	Используется недостаточное количество порошка.	Используйте большее количество порошка.
	В машине слишком много белья, либо оно распределено неравномерно.	Кладите в машину предусмотренное количество белья.
	Вода слишком жесткая.	Следуйте инструкциям производителя по дозировке порошка.
	Белье в машине распределено неравномерно.	Равномерно распределите вещи в барабане.
Вода сливается сразу после того, как машина набрала ее.	Конец дренажного шланга расположен слишком низко относительно машины.	Расположите конец дренажного шланга на допустимой высоте. (**)
Во время стирки в барабане не видно воды.	Это не неполадка. Во время стирки вода находится в нижней части барабана.	-
На одежде заметны остатки порошка.	Частицы некоторых порошков, которые не растворяются в воде, могут прилипнуть к одежде в виде белых крошек.	Установите программу «Полоскание», проведите дополнительный цикл полоскания. После стирки почистите щеткой.
На одежде появляются серые пятна.	Эти пятна могут возникнуть от масла, сметаны или мазей.	При следующей стирке используйте максимальное количество порошка, указанное производителем.
Процесс отжима не сделан или начинается с задержкой.	Нет сбоя работы. Регулирование неравномерной загрузки может работать таким образом.	Система урегулирования неравномерной загрузки пытается распределить белье в однородном состоянии. После того, как белье перераспределено, переход к процессу отжима будет выполнен. В следующий раз распределите белье равномерно.



(*) См. Раздел «Чистка и уход»(стр.17)

(**) См. Раздел «Установка»(стр.4)

6.2 Автоматическая система обнаружения неполадок

Ваша машина снабжена системами, которые примут необходимые меры и предупредят Вас в случае любого сбоя работы, постоянно контролируя процессы стирки.

Таблица 5

Код неполадки	Возможная неисправность	Меры по устранению
E 01	Дверца плохо закрыта	Плотно закройте дверь (до щелчка). Если проблема не устранится, выключите машину, отсоедините ее от сети и обратитесь в ближайший авторизованный сервисный центр.
E 03	Сломался насос или засорился фильтр насоса, или контакт насоса отсоединился	Прочистите фильтр насоса (*). Если проблема не устранится, обратитесь в сервисный центр.
E 04	В машине излишки воды	Машина автоматически сольет воду. После того, как вся вода сольется, если проблема не устранится, выключите машину и отсоедините от сети. Закройте кран подачи воды и обратитесь в сервисный центр.
	Отключена вода или низкое давление в водопроводной сети	Водопроводный вентиль может быть закрыт. Проверьте. <ul style="list-style-type: none"> - Возможно отключена вода, проверьте. - Если это так, переключите программный переключатель в положение «0». Вы сможете выбрать программу и запустить машину после того, как водоснабжение будет восстановлено. - Возможно низкое давление воды в водопроводной сети, проверьте. - Возможно перекручивание шланга подачи воды, проверьте. - Возможно засорение шланга подачи воды. Очистите фильтры шланга подачи воды. (*) - Возможно засорился фильтр клапана подачи воды. Очистите фильтры клапана подачи воды. (*) Если проблема сохраняется, отключите машину из розетки, перекройте водопроводный вентиль и обратитесь в сервисный центр.
	Сломался насос или засорился фильтр насоса, или контакт насоса отсоединился	<ul style="list-style-type: none"> - Возможно засорение фильтра насоса. Прочистите фильтр насоса (*). - Возможно засорение или перекручивание сливного шланга. Проверьте сливной шланг. Если проблема не устранится, обратитесь в сервисный центр.

(*) См. Раздел «Чистка и уход» (стр.17)

7. Описание процесса энергосбережения





Потребление электроэнергии и воды может варьироваться в зависимости от давления, жесткости, температуры воды, температуры наружного воздуха, количества белья, выбора дополнительных функций, колебаний напряжения. Количество потребляемой энергии и воды можно снизить, запуская машину с загрузкой белья, предназначенной для выбранной программы, стирая белье менее загрязненным или стирая ежедневно на коротких программах, периодически выполняя чистку и техническое обслуживание, используя машину в удобные временные интервалы, указанные поставщиком электроэнергии.





8. Утилизация старой машины



Этот символ на упаковке продукта указывает, что данный продукт не должен рассматриваться как бытовые отходы. Его необходимо доставить на специальный пункт сбора и утилизации электрического и электронного оборудования. Вы внесете свой вклад в недопущение негативного воздействия на окружающую среду и здоровье людей, которое может иметь место в результате нарушения процедуры утилизации, и обеспечения его уничтожения. Вторичная переработка материалов поможет сохранению природных ресурсов. Для получения более подробной информации по утилизации данного продукта обратитесь в местный муниципалитет, службу уничтожения бытовых отходов или в магазин, в котором вы приобрели данный продукт.

9. Международные обозначения

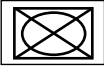
			
Температура стирки	Не стирать	Теплый утюг	Горячий утюг

			
Очень горячий утюг	НЕ гладить	Не сушить в машине	Развесить для просушки

			
Сушить на веревке	Сушить на горизонтальной поверхности	Не отбеливать	Разрешено отбеливание

		
Чистка при помощи бензина	Сухая чистка	Сухая чистка с помощью растворителя



Телефон бесплатной горячей линии:
8 800 1000 550

Офис продаж:

101000, г. Москва, 1-ый Грайвороновский проезд, д.20, стр. 16

Тел: (495) 956 82 30

Факс: (495) 956 82 33

Производство (завод):

г. Александров, Владимирская обл., ул. Гагарина, д. 16

Тел: (495) 980 50 43, (492 44) 333 22

Факс: (492 44) 690 97, (492 44) 691 68

www.vestel.ru



Продукция изготовлена на предприятии, система управления качеством которого сертифицирована по международному стандарту ISO 9001:2008

53000895