



EAC



Руководство по эксплуатации

REFRESH-BUTLER

Система ухода за одеждой

Благодарим Вас за выбор, сделанный в пользу нашего изделия. Приобретенное Вами устройство соответствует самым высоким требованиям и отличается простотой управления. Тем не менее, просим Вас внимательно прочитать данное руководство по эксплуатации. Знание принципов работы и возможностей устройства позволит Вам использовать его оптимальным образом и избежать неисправностей.

Соблюдать указания по технике безопасности.

Изменения

Текстовая и графическая информация, а также приведенные данные соответствуют техническому уровню устройства на момент публикации данного руководства. Производитель сохраняет за собой право на внесение изменений в конструкцию устройства с целью усовершенствования изделия.

Область применения

Номер линии продукции (номер модели) соответствует первым цифрам на заводской табличке. Данное руководство по эксплуатации действительно для:

Модель	Серия продукции
REFRESH-BUTLER	14002

Отличия в конструкции упомянуты в тексте.

Цветную инструкцию по эксплуатации можно скачать с сайта www.vzug.com.

Оглавление

1	Правила техники безопасности	5
1.1	Используемые символы	5
1.2	Общие правила безопасности	6
1.3	Правила техники безопасности для данного прибора	7
1.4	Указания по эксплуатации	8
2	Утилизация	11
3	Первый ввод в эксплуатацию	12
3.1	Где находится заводская табличка?	12
4	Прибор	13
4.1	Описание прибора	13
4.2	Конструкция прибора	14
4.3	Принадлежности	14
4.4	Органы управления и индикации	15
5	Обзор программ	19
5.1	Основная программа «Придание свежести»	19
5.2	Специальная программа «Сушка»	22
5.3	Специальная программа «Гигиеническая обработка»	24
6	Эксплуатация	26
6.1	Подготовка прибора	26
6.2	Расположение белья	26
6.3	Примеры загрузки	27
6.4	Рекомендации по приданию свежести и сушке	28
6.5	Наполнение емкости для свежей воды	29
6.6	Опорожнение емкости для сбора конденсата	29
6.7	Настройки программы	30
6.8	Выбор программы	31
6.9	Корректировка выбранных настроек	33
6.10	Выбор программы при активированной функции защиты от детей	33
6.11	Прерывание программы	34
6.12	Преждевременное прерывание программы	35
6.13	Окончание программы	36
7	Настройки пользователя	37
7.1	Регулировка настроек пользователя	37

7.2	Язык	40
7.3	Яркость.....	40
7.4	Сигнал нажатия клавиш.....	40
7.5	Жесткость воды	40
7.6	Защита от детей.....	40
7.7	Отсрочка старта	41
7.8	Информация.....	41
7.9	Удаление накипи.....	41
7.10	Очистка воздушного канала.....	43
7.11	Режим работы.....	43
7.12	Сервис V-ZUG.....	43
7.13	Обновление программного обеспечения.....	44
8	Уход и техническое обслуживание	45
8.1	Периодичность очистки	45
8.2	Сообщение о неисправности «Очистить фильтры»	46
8.3	Образование ворса	46
8.4	Очистка основного фильтра.....	47
8.5	Очистка основного фильтрующего коврика	47
8.6	Очистка фильтрующего коврика свежего воздуха	48
8.7	Очистка емкостей для воды	48
9	Самостоятельное устранение неполадок	50
9.1	Что делать, если	50
10	Принадлежности и запасные части	52
11	Технические характеристики	54
11.1	Показатели расхода при заводской настройке.....	55
11.2	Сведения для контрольных инстанций	55
11.3	Система экономии электроэнергии в состоянии покоя.....	55
13	Для заметок	58
12	Алфавитный указатель	56
14	Служба поддержки и сервисного обслуживания	59

1 Правила техники безопасности

1.1 Используемые символы



Данный символ отмечает все указания, важные для безопасной эксплуатации прибора.

Несоблюдение таких указаний может привести к травме, повреждению прибора или его компонентов!



Данный символ отмечает информацию и указания, которые следует учитывать.



Информация по утилизации



Информация о руководстве по эксплуатации

- ▶ Данный символ отмечает операции, выполняемые по порядку.
 - Данный символ описывает реакцию прибора на выполненную операцию.
- Данный символ встречается при перечислениях.

1.2 Общие правила безопасности



- Вводите прибор в эксплуатацию только после прочтения инструкции по эксплуатации.



- Данные приборы могут использоваться детьми старше 8 лет и лицами с ограниченными физическими и психологическими возможностями, отсутствием опыта и/или отсутствием знаний, если они находятся под присмотром или получили инструктаж по безопасному использованию прибора и поняли связанные с этим опасности. Не позволяйте детям играть с прибором. Очистку и обслуживание прибора запрещается выполнять детям без должного присмотра.
- Если прибор не оснащен сетевым проводом и вилкой или другими средствами для отключения от сети, которые на каждом полюсе имеют зазор между контактами в соответствии с требованиями категории стойкости изоляции оборудования к импульсным перенапряжениям III для полного отсоединения, то необходимо установить отключающее устройство в стационарную электропроводку согласно строительным нормам и правилам.
- В случае повреждения сетевого провода этого прибора во избежание опасностей он должен быть заменен изготовителем или его сервисным центром или специалистом, имеющим аналогичную квалификацию.

1.3 Правила техники безопасности для данного прибора

- Дети младше 3 лет не должны приближаться к прибору, за исключением случаев непрерывного присмотра за ними.
- Максимальная загрузка сухих текстильных изделий составляет 5 кг.
- Прибор разрешается эксплуатировать только с рекомендованными испаряющимися средствами. Использование иных веществ может привести к отравлению или опасности пожара.
- Прибор имеет горячие поверхности для испарения активных компонентов. Нельзя прикасаться к этим поверхностям во время эксплуатации.
- Прибор запрещается использовать, если для чистки использовались промышленные химикаты.
- Фильтры для ворса следует регулярно очищать, ворс не должен скапливаться вокруг прибора.
- Ткани, очищенные, обработанные или пропитанные воспламеняющимися химикатами, моющими средствами или растворителями (промывочный бензин, алкоголь, пятновыводитель, масло, скипидар, ацетон, краски, воск и т. д.): Опасность пожара и взрыва! Для начала постирайте ткани, содержащие такие субстанции, в воде вручную или дайте полностью испариться веществам.
- Такие предметы, как пенорезина (латексная губка), занавески для душа, водоотталкивающие ткани, изделия, содержащие резиновые вставки, а также одежда или подушки с поролоновой набивкой, не пригодны для прибора.
- Удалите из текстильных изделий все посторонние предметы (зажигалки, спички и т. д.).

- **ПРЕДУПРЕЖДЕНИЕ:** Никогда не останавливайте прибор до окончания процесса сушки – только, если все вещи будут быстро вынуты и расправлены, чтобы было отведено тепло.
- Вентиляционные отверстия в днище не должны перекрываться ковровыми покрытиями.
- При встраивании прибора в корпус вентиляционные отверстия должны оставаться свободными.
- Отходящий воздух прибора запрещается отводить в вытяжную трубу, которая используется для отвода продуктов сгорания от приборов, сжигающих газ или другое топливо.
- Прибор запрещается устанавливать за запирающейся дверью, раздвижной дверью или дверью с шарниром, который находится напротив шарнира прибора.
- Прибор оснащен ультрафиолетовым излучателем. Не смотрите в излучатель.

1.4 Указания по эксплуатации

Подготовка к работе

- Установка прибора и подключение к электросети производится согласно отдельному руководству по монтажу. Для проведения установочных работ обратитесь к авторизованному монтажнику/электрику.
- Обеспечьте доступ к коммуникациям (например, к розеткам, выключателям, предохранителю).

Использование по назначению

- Прибор пригоден только для придания свежести и сушки бытовых текстильных изделий. Используйте прибор только в быту и по назначению. За повреждения в результате ненадлежащей эксплуатации или неправильного управления прибором производитель ответственности не несет.

- Ремонтные работы, изменения или манипуляции с деталями прибора, в особенности токопроводящими деталями, разрешается выполнять только производителю прибора, его сервисной службе или специалисту, имеющему соответствующую квалификацию. Ненадлежащий ремонт может привести к несчастному случаю, повреждению прибора и оборудования, а также неполадкам в работе. При появлении неполадок в работе или в случае необходимости ремонта соблюдайте указания, приведенные в главе «Сервисный ремонт». При необходимости обратитесь в сервисный центр.
- Допускается использовать только оригинальные запчасти.
- Перед закрытием дверцы прибора и запуском новой программы убедитесь, что в приборе отсутствуют люди, посторонние предметы или домашние животные.

Техника безопасности при эксплуатации

- При обнаружении неполадок в работе необходимо отсоединить прибор от электрической сети.
- Для защиты вещей соблюдайте указания по уходу на этикетках белья и следуйте инструкциям в разделе «Рекомендации по приданию свежести и сушке».
- Никогда не включайте прибор при отсутствии или повреждении фильтра для ворса. Опасность выхода из строя из-за скопления ворса!

Осторожно! Опасность получения ожогов!

- Запрещается сушить текстильные изделия, содержащие остатки лака или закрепителя для волос, средство для удаления лака для ногтей или подобные вещества. Опасность образования газа!

Осторожно! Опасность для жизни!

- Запрещается находиться внутри прибора. Опасность удушения!
- Части упаковки (например, пленка, пенопласт) могут представлять опасность для детей. Опасность удушения! Не давайте детям части упаковки.

Во избежание повреждения прибора

- Не хлопайте сильно дверцей прибора.

1 Правила техники безопасности

- При очистке следите за тем, чтобы в прибор не попадала вода. Используйте умеренно влажную тряпку. Не допускайте попадания брызг воды снаружи или внутрь прибора. Попавшая в прибор вода вызывает повреждения.
- Прибор разрешается транспортировать только в вертикальном положении! Любое иное положение при транспортировке ведет к повреждениям прибора! При осторожной переноске без встряхивания прибор разрешается наклонять макс. на 90° на левый бок (вид спереди).



2 Утилизация

Упаковка

- Упаковочный материал (коробки, полиэтиленовая плёнка и пенополистирол) имеет маркировку и должен при возможности передаваться на вторичную переработку и надлежащим образом утилизироваться.

Демонтаж

- Отсоедините прибор от электросети. Отсоединение стационарно установленного прибора осуществляет квалифицированный электрик!

Безопасность

- Для предотвращения несчастных случаев в результате ненадлежащего использования прибора, в особенности играющими детьми, прибор необходимо сделать непригодным для работы.
- Вытащите вилку сетевого кабеля из розетки или вызовите электрика для демонтажа подсоединения к сети. Затем обрежьте сетевой кабель прибора.

Утилизация

- Старый прибор представляет ценность с точки зрения использования вторсырья. В результате надлежащим образом проведенной утилизации сырьё поступает на вторичную переработку.
- На заводской табличке прибора отображен символ . Он указывает на то, что утилизация прибора с обычными бытовыми отходами недопустима.
- Утилизация должна выполняться согласно местным положениям по устранению отходов. Обратитесь в соответствующую инстанцию административных органов управления, в местный пункт сбора бытовых отходов или к продавцу, у которого вы приобрели данный прибор, чтобы получить дальнейшую информацию по обращению, утилизации и повторному использованию данного изделия.

3 Первый ввод в эксплуатацию



Прибор готов к работе по истечении требуемого времени ожидания – ок. 2 часов в обычном рабочем положении.

3.1 Где находится заводская табличка?

- ▶ Откройте дверцу прибора.
 - Заводская табличка находится сверху на внутренней стороне дверцы прибора (см. стрелку).

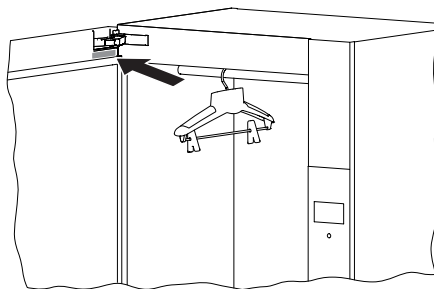

Запишите заводской номер (ЗН) прибора на последней странице данной инструкции по эксплуатации.

4 Прибор

4.1 Описание прибора

REFRESH-BUTLER придает свежесть одежде с помощью пара и горячего воздуха, уменьшает запахи и разглаживает складки. Специальная программа «Гигиеническая обработка» (на экране: «Гигиен. обр-ка») дополнительно очищает белье от микроорганизмов. Бережная сушка мокрой от дождя одежды выполняется специальной программой «Сушка».

Прибор обладает замкнутым контуром циркуляции воздуха. С помощью нагрева и парогенератора воздух нагревается и увлажняется. Белье освежается с помощью горячего пара и, в зависимости от настройки, выполняется гигиеническая обработка и разглаживание складок. Необходимая для этого свежая вода подается из емкости для воды. Благодаря использованию новой технологии фотокатализа эффективно и основательно удаляются вещества, обуславливающие запахи.

Прибор дополнительно оснащен тепловым насосом. Белье сушится при помощи теплового насоса, при этом из воздуха сначала удаляется влага, а затем он снова нагревается. С помощью тепловой регенерации значительно снижаются затраты электричества. Возникающий конденсат направляется в соответствующий резервуар для воды.

- Вместимость: 5 кг сухого белья
- Основная программа: Придание свежести
- 2 специальных программы
 - Сушка
 - Гигиен. обр-ка
- Настройки программы
 - Придание свежести: Разглаживание
 - Придание свежести или сушка по времени
 - Бережная
 - Отсрочка старта
- Сенсорный экран
- Выбор языка
- Защита от детей
- Система экономии электроэнергии в состоянии покоя

4.2 Конструкция прибора

- 1 Кронштейн для одежды
- 2 Сенсорный дисплей, кнопка Вкл./Выкл.
- 3 Кронштейны для одежды, складывающиеся вниз
- 4 Лоток
- 5 Основной фильтр с фильтрующим ковриком под решеткой дна
- 6 Откидная заслонка емкости для воды
- 7 Решетка свежего воздуха с фильтрующим ковриком
- 8 Емкость для свежей воды
- 9 Емкость для сбора конденсата
- 10 Дверца прибора

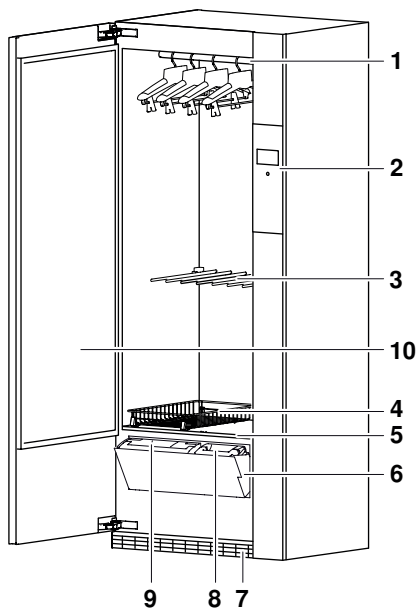

4.3 Принадлежности

Вешалка



Для достижения оптимального результата для тяжелой одежды, например курток или пальто, используйте вешалки, входящие в комплект поставки.

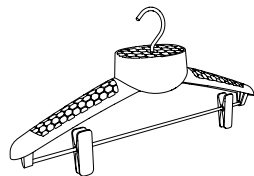

- Для вешания одежды
- Необходима для основной программы «Придание свежести»

Короб

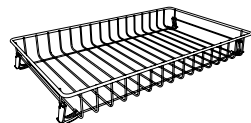

- Емкость для чувствительных тканей, например вязанных изделий из шерсти, малых текстильных изделий и обуви

4.4 Органы управления и индикации

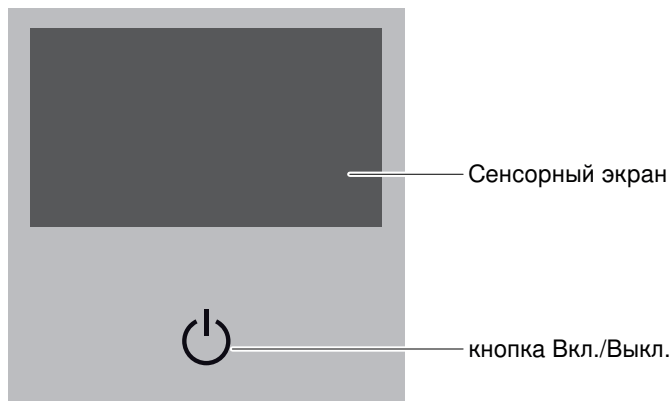





Сенсорный экран

На сенсорном экране отображаются все предлагаемые для выбора функции, которые можно выбрать нажатием соответствующей пиктограммы или текста.

Программы



-  Придание свежести
-  Специальные программы
-  Сушка
-  Гигиеническая обработка

Настройки программы

Основная программа

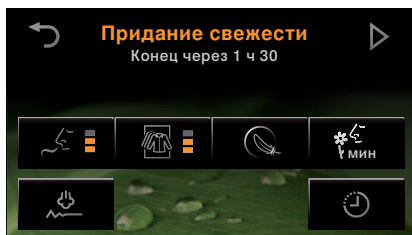

Запах



Загрузка



Бережная



Придание свежести
по времени



Разглаживание



Отсрочка старта

Специальные программы

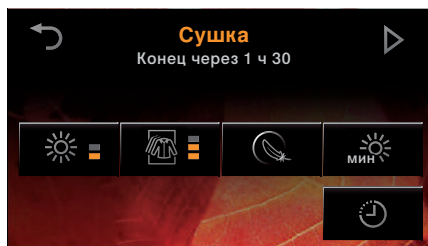

Степень сушки



Загрузка



Бережная



Сушка по времени



Отсрочка старта

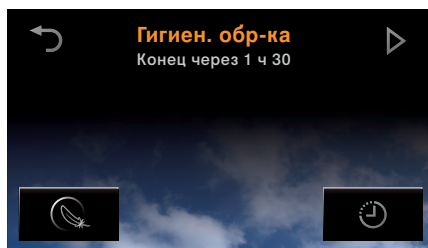







Бережная

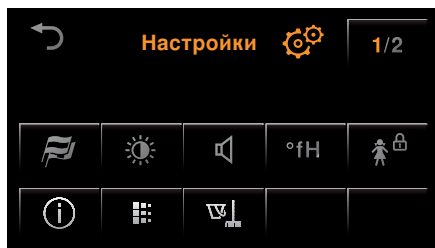

Отсрочка старта

Настройки пользователя



-  Язык
-  Яркость
-  Звук кнопки
-  Жесткость воды
-  Защита от детей
-  Отсрочка старта

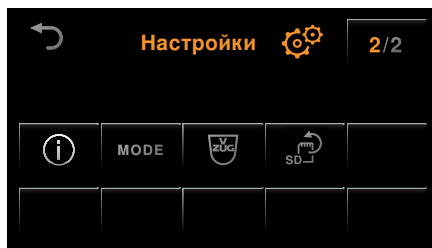

-  Удаление накипи
-  Очистка воздушного канала
-  Информация
- MODE** Режим работы
-  Сервис V-ZUG
-  Обновление программного обеспечения

Состояние клавиш

Расположенные на сенсорном экране клавиши имеют три различных состояния.

Пиктограмма	Фон	
светлый	темный	Функция доступна Можно выбирать программу / функцию.
светлый	синий	Функция выбрана/изменена Программа / функция активна.
темный	темный	Функция не доступна Программа / функция выключена.

Дополнительные функции

 Пуск

 Прервать/Назад

 ОК

 Прерывание программы

5 Обзор программ

5.1 Основная программа «Придание свежести»

Основная программа «Придание свежести» с помощью пара и тепла освобождает сухую одежду от запахов и очищает от микроорганизмов.

Основная программа «Придание свежести» выполняется в 3 этапа:

Придание свежести

Нагревательный элемент повышает температуру рециркуляции воздуха, с помощью пара белье увлажняется и таким образом ускоряется придание свежести белью. Дополнительно воздух очищается с помощью фотокатализа. После придания свежести белью начинается фаза «Сушка».

Сушка

Белье сушится с помощью теплового насоса. Датчик влажности и температуры контролирует программу сушки. По достижении желаемого уровня сухости начинается фаза «Охлаждение/проветривание».

Охлаждение/проветривание

После окончания фазы «Сушка» белье проветривается и охлаждается не менее 30 минут.



Для чувствительных тканей выбирайте программу «Бережная» .

5 Обзор программ

На следующих рисунках представлен обзор настроек основной программы «Придание свежести».

	Запах	<ul style="list-style-type: none">— сильный— средний— легкий *
	Загрузка	<ul style="list-style-type: none">— полная— половина— небольшая *
	Бережная	<ul style="list-style-type: none">— Да— Нет *
	Прид-е свеж-и по врем	<ul style="list-style-type: none">— 30— 40— 50— 60— 90— 120— Выкл *
	Защита от складок	<ul style="list-style-type: none">— Да— Нет *
	Отсрочка старта	

* Заводская настройка

Запах

▪ сильный	Для белья с сильным уровнем запаха после пребывания в накуренном помещении или на гастрономическом предприятии.
▪ средний	Для белья со средним уровнем запаха после пребывания в накуренном помещении или на гастрономическом предприятии.
▪ легкий	Спринт-программа Для слабо пахнущего белья.

Загрузка



Мы рекомендуем для оптимального придания свежести сократить загрузку до небольшой или до половины.

▪ полная	Для максимальной загрузки 5 кг сухого белья, распределенного на верхнем и нижних кронштейнах.
▪ половина	Для нормальной загрузки белья, распределенного на верхнем и нижних кронштейнах.
▪ небольшая	Для небольшой загрузки, например, 4 рубашки.

Бережная

- Особо бережная программа при пониженной температуре.
- В особенности подходит для небольших вещей, тряпичной и спортивной обуви, а также функциональной одежды (например, Gore-Tex).

Разглаживание

- Складки уменьшаются с помощью проветривания, нагрева и отпаривания.

Придание свежести по времени

- Продолжительность программы можно установить от 30 до 120 минут.
- Если выбрана программа «Придание свежести по времени», то дальнейшие настройки программы выполнять нельзя.

Отсрочка старта

- Использование энергосберегающих тарифов.
- Программирование старта или паузы, например, чтобы текстильные изделия были готовы к носке утром без необходимости отставлять прибор включенным на всю ночь.
- Время ограниченного потребления электроэнергии, установленное местными электростанциями, продлевает продолжительность отсрочки старта на время ограничения. Данное время не отображается на экране.



5.2 Специальная программа «Сушка»

В специальной программе «Сушка» через развешенное белье проходит теплый воздух, это обеспечивает бережную сушку. REFRESH-BUTLER сушит одежду — все равно, постирали ли вы ее в стиральной машине, вручную или попали под дождь. Сушка осуществляется с помощью теплового насоса, при этом датчик влажности и температуры контролирует процесс сушки.



Для чувствительных тканей выбирайте программу «Бережная» .

На следующих рисунках представлен обзор настроек специальной программы «Сушка».

	Уровень сухости	<ul style="list-style-type: none"> — нормальная сушка * — сильная сушка
	Загрузка	<ul style="list-style-type: none"> — полная — половина * — небольшая
	Бережная	<ul style="list-style-type: none"> — Да — Нет *
	Сушка по времени	<ul style="list-style-type: none"> — 30 — 40 — 50 — 60 — 90 — 120 — Выкл *
	Отсрочка старта	

* Заводская настройка

Степень сухости

▪ нормальная сушка	остаточная влажность < 2 %
▪ сильная сушка	остаточная влажность – 2 %

Загрузка

▪ полная	Для максимальной загрузки 5 кг сухого белья, распределенного на верхнем и нижних кронштейнах.
▪ половина	Для нормальной загрузки белья, распределенного на верхнем и нижних кронштейнах.
▪ небольшая	Для небольшой загрузки, например, 4 рубашки.

Бережная

- Особо бережная программа при пониженной температуре.
- В особенности подходит для небольших вещей, тряпичной и спортивной обуви, а также функциональной одежды (например, Gore-Tex).

Сушка по времени

- Продолжительность программы можно установить от 30 до 120 минут.
- Если выбрана программа «Сушка по времени», то дальнейшие настройки программы выполнить нельзя.

Отсрочка старта

- Использование энергосберегающих тарифов.
- Программирование старта или паузы, например, чтобы текстильные изделия были готовы к носке утром без необходимости отставлять прибор включенным на всю ночь.
- Время ограниченного потребления электроэнергии, установленное местными электростанциями, продлевает продолжительность отсрочки старта на время ограничения. Данное время не отображается на экране.

5.3 Специальная программа «Гигиеническая обработка»

С помощью специальной программы «Гигиеническая обработка» одежда посредством нагрева и влажности очищается от микроорганизмов. Действие гигиенической обработки усиливается временем воздействия, занимающим примерно три часа.

Специальная программа «Гигиеническая обработка» выполняется в 3 этапа:

Гигиеническая обработка

Нагревательный элемент повышает температуру рециркуляции воздуха, с помощью пара белье увлажняется и таким образом ускоряется гигиеническая обработка белья. Дополнительно воздух очищается с помощью фотокатализа. После придания свежести белью начинается фаза «Сушка».

Сушка

Белье сушится с помощью теплового насоса. Датчик влажности и температуры контролирует программу сушки. По достижении желаемого уровня сухости начинается фаза «Охлаждение/проветривание».

Охлаждение/проветривание

После окончания фазы «Сушка» белье проветривается и охлаждается не менее 30 минут.



Для чувствительных тканей выбирайте программу «Бережная» .

На следующих рисунках представлен обзор настроек специальной программы «Гигиеническая обработка».



Бережная

- Особо бережная программа при пониженной температуре.
- В особенности подходит для небольших вещей, тряпичной и спортивной обуви, а также функциональной одежды (например, Gore-Tex).

Отсрочка старта

- Использование энергосберегающих тарифов.
- Программирование старта или паузы, например, чтобы текстильные изделия были готовы к носке утром без необходимости отставлять прибор включенным на всю ночь.
- Время ограниченного потребления электроэнергии, установленное местными электростанциями, продлевает продолжительность отсрочки старта на время ограничения. Данное время не отображается на экране.

6 Эксплуатация

6.1 Подготовка прибора

- ▶ Вставьте сетевую вилку в розетку или включите стенной выключатель.

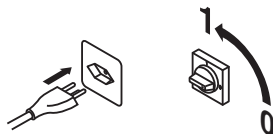

6.2 Расположение белья

- ▶ Откройте дверцу прибора.
- ▶ Распределить белье на кронштейнах и в коробах, см. «Примеры разгрузки». Белье не должно касаться прибора.
- ▶ Закройте дверцу прибора.



При закрытии дверцы следует проследить за тем, чтобы дверца не защемила белье.

6.3 Примеры загрузки

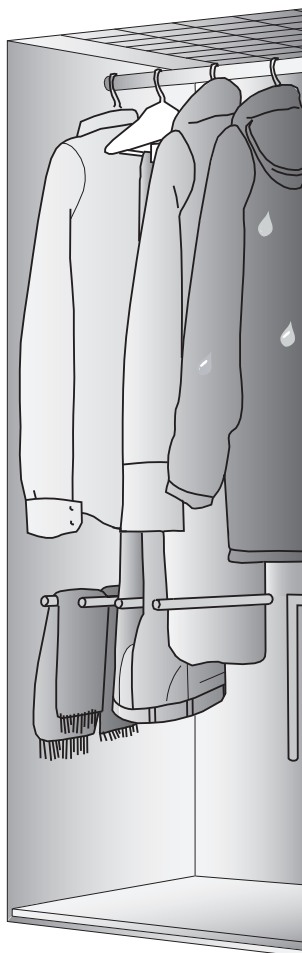
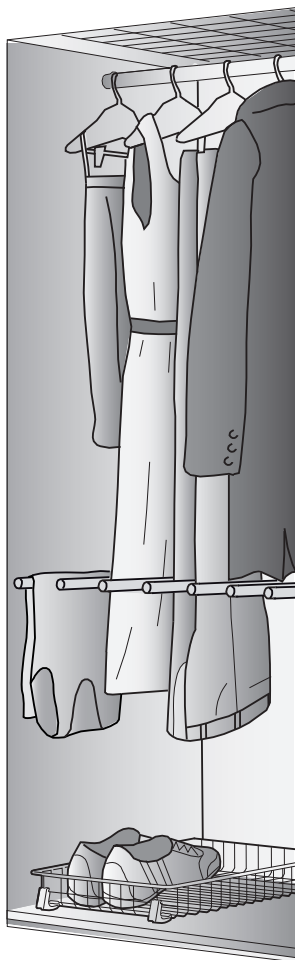

6.4 Рекомендации по приданию свежести и сушке

Рекомендации по заполнению

- Положить шерсть или сходные с шерстяными вязанные изделия в короба или на средние кронштейны.
- Большие предметы одежды можно повесить в приборе наискосок.
- При сушке обуви процесс можно улучшить с помощью колодки для обуви. После сушки дать обуви охладиться в течение одного часа.
- Для хорошего разглаживания брюк их следует развесить за штанины на вешалках-зажимах для брюк. Для очень хорошего результата повесить каждую штанину на одну вешалку и оставить расстояние между обоими вешалками около 20 см.
- Карманы одежды должны быть предварительно опорожнены, т. к. иначе их трудно высушить.
- Если одежда развешивается с помощью прищепок, то могут появиться отпечатки. Поэтому одежду следует развешивать с помощью одежных петель (если имеются).

Общие указания

- Тяжелые предметы одежды, например, костюмные брюки и пиджаки разглаживаются очень хорошо благодаря их тяжелому собственному весу.
- Хлопковые, льняные и некоторые тонкие шелковые ткани очень легко мнутся. Эти складки можно уменьшить лишь в небольшой степени.
- Для хорошего разглаживания рекомендуется использовать рубашки с пометкой «Немнущиеся» или «Легкий уход».
- Результаты уменьшения запаха могут варьироваться в зависимости от конкретного человека, типа запаха и свойств ткани.
- С помощью использования дезодоранта для шкафа можно придать одежде требуемый аромат. Дезодорант не должен содержать легко воспламеняющиеся вещества – учитывайте знаки, предупреждающие об опасности!
- При освежении и чистке текстильные изделия входят в контакт с водой. Вода может изменять поверхность очень деликатных тканей. Проверьте на небольшом участке ткани чувствительность к воде.

- Мы рекомендуем не использовать REFRESH-BUTLER при уходе за следующими типами изделий: Натуральная кожа, искусственная кожа, мех. Например, на кожаных изделиях при контакте с водой могут произойти небольшие изменения цвета, размера и внешнего вида. Это совершенно естественный процесс.

6.5 Наполнение емкости для свежей воды



Не используйте деминерализованную (отфильтрованную) или дистиллированную воду.

- Откройте дверцу прибора.
- Открыть заслонку емкости для воды **1**: нажать на верхний край в середине.
- Вынуть емкость для свежей воды **2** с символом  за ручку.
- Наполнить емкость для воды холодной свежей водой.
- Задвинуть емкость для свежей воды **2** в предусмотренное для нее отделение до упора, плотно закрыть заслонку емкости для воды **1**.

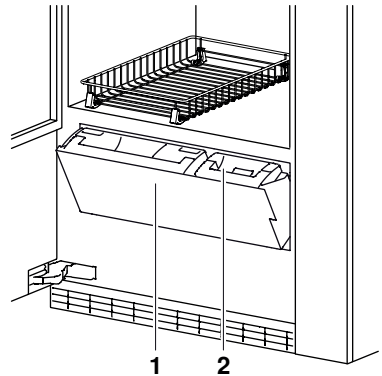

6.6 Опорожнение емкости для сбора конденсата



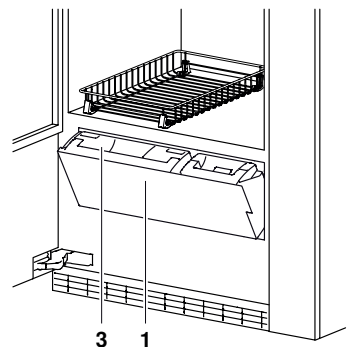



- Откройте дверцу прибора.
- Открыть заслонку емкости для воды **1**: нажать на верхний край в середине.
- Вынуть емкость для сбора конденсата **3** с символом  за ручку.
- Опорожнить емкость для воды.
- Задвинуть емкость для конденсата **3** в предусмотренное для нее отделение до упора, плотно закрыть заслонку емкости для воды **1**.

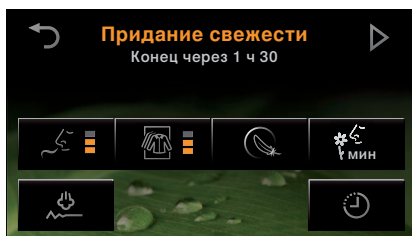

6.7 Настройки программы





Основная программа



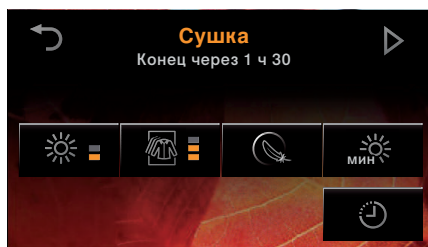

-  Запах
-  Загрузка
-  Бережная
-  Придание свежести по времени
-  Разглаживание
-  Отсрочка старта

Специальные программы

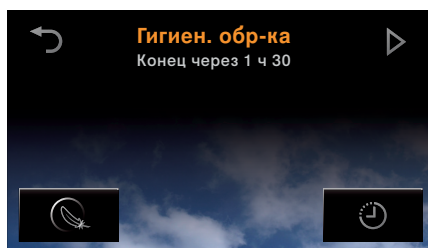

-  Степень сушки
-  Загрузка
-  Бережная
-  Сушка по времени
-  Отсрочка старта



-  Бережная
-  Отсрочка старта

6.8 Выбор программы

- ▶ Включить прибор: Нажать кнопку  под сенсорным экраном.
 - На экране появится выбор программы:



- ▶ Нажать нужную программу, например, «Придание свежести».
 - На экране появится обзор настроек программы:

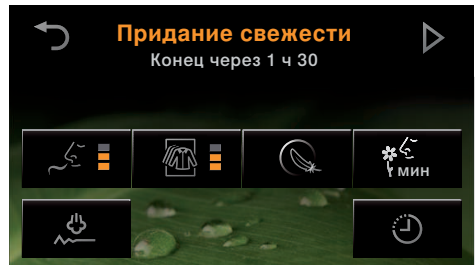

- ▶ Для запуска программы с заводскими настройками нажать кнопку .
- ▶ Для регулировки программы нажать любую настройку программы, например «Загрузка».
 - На экране появятся выбираемые значения настройки:

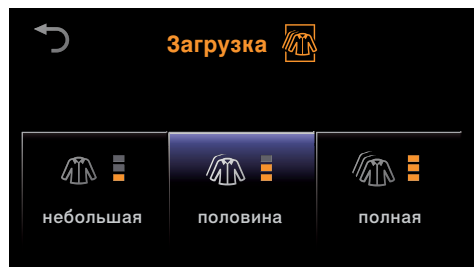

- ▶ Нажать нужное значение настройки, например «половина».

- Выбранная кнопка выделена синим цветом.
- На экране снова появится обзор настроек программы.

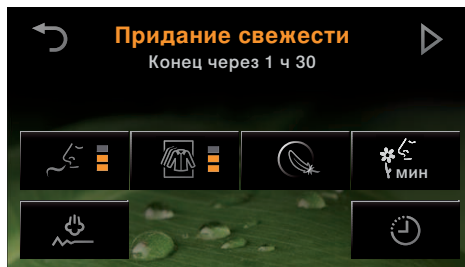

- Оранжевые полоски или символы на кнопках показывают выбранные значения настройки.
- Выделенные синим кнопки показывают, что выбрано значение, отличающееся от заводской настройки.
- Продолжительность программы уменьшается или увеличивается в зависимости от выбранной настройки программы и значения настройки.
- ▶ Другие настройки программы следует выбирать аналогичным образом.
- Когда выбраны все настройки программы, то на экране показывается ожидаемая продолжительность программы.

- ▶ Нажмите кнопку ▶.

- Появилось сообщение о действии, обратите внимание.

- ▶ Подтвердите сообщение нажатием на **ok**.

- Выбранная программа запускается.

- Появляется название выбранной программы, примерная продолжительность (часы/минуты) и текущий статус:

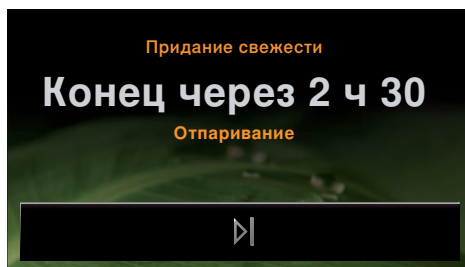

6.9 Корректировка выбранных настроек

При выборе программы

- ▶ Нажать нужную настройку программы.
- ▶ Нажать значение настройки.
 - На экране снова появится обзор настроек программы.



После запуска программы изменить настройки невозможно. Для этого необходимо прервать выполнение программы.

6.10 Выбор программы при активированной функции защиты от детей

Защита от детей может быть включена и выключена в настройках пользователя.

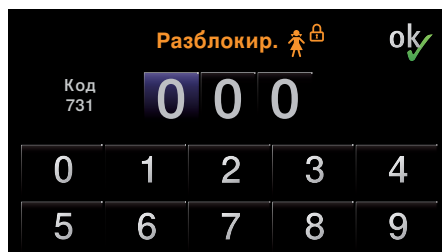

- ▶ Введите на экране указанный код.
- ▶ Чтобы подтвердить код, нажмите кнопку **OK**.
 - Функция защиты от детей отменена.
 - Дальнейшее управление может выполняться обычным образом.

6.11 Прерывание программы



При открытии дверцы может выходить горячий пар, опасность получения ожогов!



Капли конденсата могут при открытии двери попасть на пол.



Внутренняя камера прибора может быть горячей. Будьте осторожны при выемке белья.



Если программа прервана, то вынутое белье может быть слегка влажным.

Выполнение программы можно прервать в любое время, чтобы догрузить или досрочно выгрузить белье.

- ▶ Откройте дверцу прибора.
 - Включается освещение внутренней камеры.
 - Если дверца открыта долгое время (около 5 минут), то программа прерывается.
- ▶ Закройте дверцу прибора.



Из-за компенсации давления дверца может стучать несколько секунд.

- На экране появится сообщение:

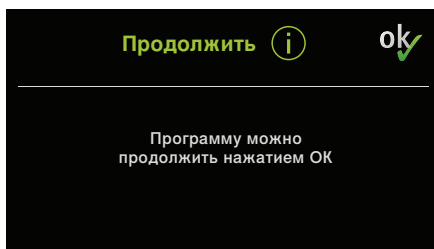

- ▶ Нажать кнопку **ok**, чтобы продолжить программу.
 - На экране появляется активная основная программа.

6.12 Преждевременное прерывание программы



При открытии дверцы может выходить горячий пар, опасность получения ожогов!



Капли конденсата могут при открытии двери попасть на пол.



Внутренняя камера прибора может быть горячей. Будьте осторожны при выемке белья.

- ▶ Нажмите кнопку **▶|**.
 - Выполнение программы отменяется.
 - На экране появится сообщение:



6.13 Окончание программы

- На экране появится сообщение:

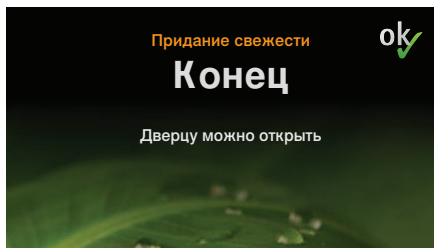

- ▶ Откройте дверцу прибора.



В зависимости от вида ткани после окончания программы белье еще может быть влажным. В таких случаях возможно досушить белье с помощью программы «Сушка по времени».

- ▶ Извлеките белье.



REFRESH-BUTLER не является шкафом для хранения.

- ▶ Очистить основной фильтр.
- ▶ Опорожнить емкость для воды.
- ▶ Закройте дверцу прибора.
- ▶ Нажмите кнопку .



Через 5 минут после окончания программы погаснет внутреннее освещение, а через 20 минут — сенсорный экран.



Если дверца после окончания программы не была открыта, то каждые 3 часа запускается дополнительное проветривание на 15 минут. Таким образом обеспечивается сохранение свежести белья в течение 24 часов после окончания программы. Белье необходимо извлекать в течение 24 часов.



Если прибор долгое время не используется, опорожните емкости для воды и откройте дверцу прибора.

7 Настройки пользователя

7.1 Регулировка настроек пользователя

Настройки пользователя могут быть изменены только в том случае, если не выполнятся никакая программа и не показано сообщение об ошибке. Порядок действий аналогичен для всех настроек.

Изменение настроек пользователя

- ▶ Включить прибор: Нажать кнопку  под сенсорным экраном.
 - На экране появится выбор программ.



- ▶ Нажмите кнопку .
 - На экране появится обзор настроек пользователя.

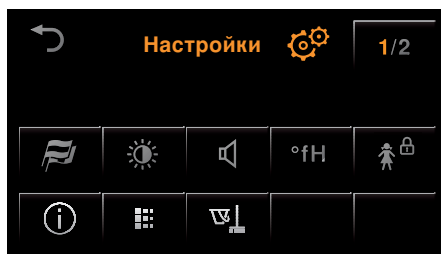

- ▶ Нажать нужное значение настройки, например «Язык».
 - На дисплее появятся выбираемые значения настройки.

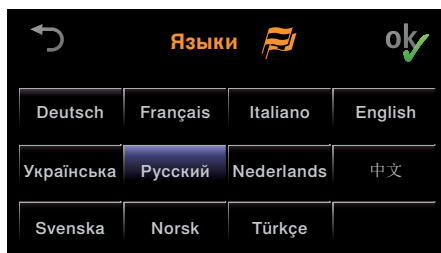

7 Настройки пользователя

- ▶ Нажмите нужное значение для изменения настройки.
 - Выбранная кнопка выделена синим цветом.
- ▶ Чтобы подтвердить выбор настройки, нажмите кнопку **OK**.
 - На экране снова появится обзор настроек пользователя.
 - Изменения были сохранены.

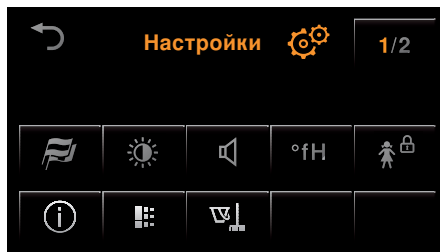

Выход из меню «Настройки пользователя»











Для выхода из меню «Настройки пользователя»:

- ▶ Нажмите кнопку ↶.



Если в течение 10 минут не будет нажата никакая кнопка, выход из меню произойдет автоматически и на экране появится выбор программы.

Ниже приведен перечень возможных настроек пользователя.

	Язык	Выбрать нужный язык
	Яркость	1
		2
		3 *
		4
	Звук кнопки	вкл. *
		выкл.
	Жесткость воды	жестк. *
		средн.
		мягк.
	Защита от детей	вкл.
		выкл. *
	Отсрочка старта	Пуск через
		Окончание через *
	Информация	
	Удаление накипи	
	Очистка воздушного канала	
MODE	Режим работы	Беззвучный *
		Стандартный
	Сервис V-ZUG	
	Обновление программного обеспечения	

* Заводская настройка

7.2 Язык

Можно изменить язык на экране. Для выбора имеются разные языки.

7.3 Яркость

С помощью этой функции можно отрегулировать читаемость экрана в соответствии с условиям освещения.

Уровни яркости

1	темный
2	средний
3	светлый
4	очень светлый

7.4 Сигнал нажатия клавиш

Сигнал нажатия клавиш может быть включен и выключен.

7.5 Жесткость воды

Можно настроить подходящий диапазон жесткости воды. Имеется 3 диапазона настройки жесткости воды:

Диапазон	Жесткость воды [°fH]	Жесткость воды [°dH]	Жесткость воды [°eH]	Жесткость воды [ммоль/л]
▪ жестк.	от 33 до 50	от 21 до 28	от 26 до 35	3,3 до 5,0
▪ средн.	от 16 до 32	от 9 до 20	от 12 до 25	1,6 до 3,2
▪ мягк.	от 1 до 15	от 1 до 8	от 1 до 11	0,1 до 1,5

7.6 Защита от детей

Функция блокировки клавиш служит для предотвращения случайного запуска машины или остановки программы детьми. Если включена блокировка клавиш, то начать использовать прибор можно только после ввода кода.

Функция защиты от детей может быть включена и выключена.

7.7 Отсрочка старта

Можно выбрать один из двух вариантов отсрочки старта. С помощью варианта «Пуск через» можно указать время до старта программы. С опцией «Окончание через» указывается время до завершения программы.

7.8 Информация

В информации отображена текущая версия аппаратных средств и программного обеспечения. Эта информация служит в основном для работы специалиста по сервису для коррекции неисправностей.

7.9 Удаление накипи

При каждой генерации пара, в зависимости от жесткости воды (т. е. от содержания извести в воде), в парогенераторе образуется накипь. Система в приборе автоматически распознает, когда необходимо удаление накипи. Периодичность удаления накипи зависит от жесткости воды и частоты использования прибора. Если удаление накипи не выполняется, это может привести к нарушению работы или повреждению прибора.

Программа удаления накипи длится примерно 1 час 20 минут. Средство для удаления накипи Durgol Swiss Steamer используется при этом в соотношении 1:2 (0,5 л Durgol с 1 л воды). Если программа придания свежести или гигиенической обработки используется каждые 2 дня, можно установить следующие интервалы удаления накипи:

Диапазон Жесткость воды (см. страницу 40)	Интервал удаления накипи
▪ жестк.	прим. раз в 3 месяца
▪ средн.	прим. раз в 4 месяца
▪ мягк.	прим. раз в 7 месяцев

Средство для удаления накипи

Durgol Swiss Steamer



Возможны повреждения прибора при использовании неверного средства для удаления накипи!

Используйте для удаления накипи только средство Durgol Swiss Steamer.

Средство для удаления накипи содержит высокоактивные кислоты. Засохшие или растертые капли могут приводить к появлению пятен на гладких поверхностях из металла или пластика и на тканях из полиамида. Возможные брызги сразу же смыть водой. Соблюдайте указания изготовителя.



Источник приобретения указан в разделе «Принадлежности и запасные части» (см. страницу 52).



Обычные средства для удаления накипи не подходят, т. к. они содержат пенообразующие присадки или могут быть недостаточно эффективными.

Если используется другое средство для удаления накипи, то оно может

- вызвать избыточное пенообразование во внутренней камере
- недостаточно удалить накипь с парогенератора
- в крайнем случае повредить прибор



Извлеките одежду, принадлежности или другие предметы из прибора.

- ▶ Для удаления накипи из прибора нажать кнопку **OK**.
- ▶ Следовать указаниям на сенсорном экране.

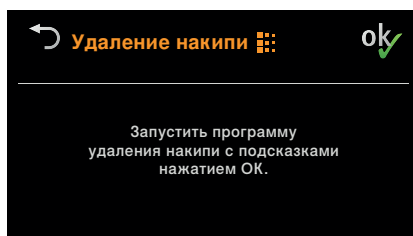

7.10 Очистка воздушного канала

С течением времени в воздушном канале может образоваться осадок. С помощью этой функции выполняется очистка воздушного канала с использованием пара. Если программа придания свежести или гигиенической обработки используется каждые 2 дня, программу очистки воздушного канала необходимо проводить примерно один раз в год.

- ▶ Для очистки воздушного канала нажать кнопку **OK**.
- ▶ Следовать указаниям на сенсорном экране.

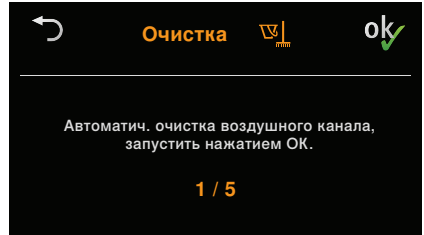

7.11 Режим работы

Существует два различных режима работы Прибор может использоваться в режиме «Стандартный» или «Беззвучный».

7.12 Сервис V-ZUG

Эта функция служит для работы специалиста по сервису прибора.

7.13 Обновление программного обеспечения

С помощью этой функции можно выполнить обновление программного обеспечения.

Запуск программы (см. страницу 37)

- ▶ Вставить карту памяти SD с актуальным программным обеспечением в отверстие для карт.
- ▶ Для обновления программного обеспечения нажать кнопку **OK**.
 - Запускается обновление программного обеспечения.
 - Экран становится темным и фоновая подсветка начинает мигать.

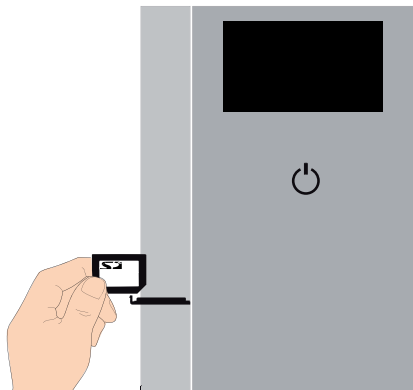

При окончании программы:

- Фоновая подсветка всегда горит зеленым.
- Звуковой сигнал оповещает об окончании обновления программного обеспечения.
- ▶ Вынуть карту памяти SD из отверстия для карт.
 - Дальнейшее управление может выполняться обычным образом.

8 Уход и техническое обслуживание

8.1 Периодичность очистки

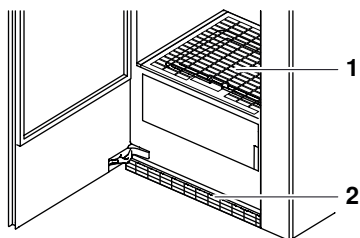

Поз.	Деталь прибора	Периодичность очистки	Очистка
1	Основной фильтр	по мере надобности *	▶ Удалить ворс.
		при обнаружении сильных отложений	▶ Очистить жидким чистящим средством и губкой. ▶ Промыть водой и дать стечь. При жесткой воде использовать чистящий уксус.
2	Фильтр свежего воздуха	по мере надобности	▶ Удалить ворс.
	Емкость для воды	после каждых 50 использований	▶ Очистить вручную небольшим количеством моющего средства. ▶ Хорошо ополоснуть водой.
	Прибор изнутри и снаружи	время от времени	▶ Очистить влажной, мягкой, не царапающей тряпкой и просушить. ▶ Осторожно очистить внутреннюю часть дверцы прибора, включая уплотнение дверцы.

- * Ворс может образовываться быстрее или медленнее, в зависимости от типа белья и загруженного количества.

8.2 Сообщение о неисправности «Очистить фильтры»



Большое количество оставшегося ворса приводит к уменьшению потока воздуха при выполнении программы, что может повлиять на процесс придания свежести и сушки и вызвать появление сообщения о неисправности.

Проверить и, при необходимости, прочистить следующие детали прибора:

- Основной фильтр
- Основной фильтрующий коврик
- Фильтрующий коврик свежего воздуха

8.3 Образование ворса

Ворс – это тонкие волокна ткани, появляющиеся в основном при обработке, изнашивании или стирке белья. Ворс не является последствием чрезмерной нагрузки на ткань в приборе. У белья, высушиваемого на вешевке, при встряхивании и при глажке также можно заметить отделяющиеся волокна.

В мокром состоянии волокна прилипают к белью. Во время машинной сушки они отделяются и оседают на основном фильтре. Поэтому после каждой сушки – в зависимости от вида белья – на фильтре оседает большее или меньшее количество ворса.

8.4 Очистка основного фильтра

- ▶ Откройте дверцу прибора.
- ▶ Откинуть назад решетку дна **1** (см. на стрелку).
- ▶ Вынуть кассету основного фильтра **2**.
- ▶ Удалить ворс из основного фильтра. При обнаружении значительных отложений выполнить влажную очистку фильтра.
- ▶ Снова установить кассету основного фильтра и закрыть решетку дна.

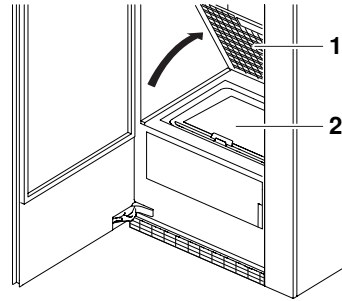

8.5 Очистка основного фильтрующего коврика



Никогда не запускайте прибор без фильтрующего коврика.

- ▶ Откройте дверцу прибора.
- ▶ Откинуть назад решетку дна **1** (см. на стрелку).
- ▶ Вынуть кассету основного фильтра **2** и откинуть.
- ▶ Извлечь фильтрующий коврик **3**.
- ▶ Промыть фильтрующий коврик под проточной водой и дать стечь.
- ▶ Вложить фильтрующий коврик обратно в кассету основного фильтра и закрыть.
- ▶ Снова установить кассету основного фильтра и закрыть решетку дна.

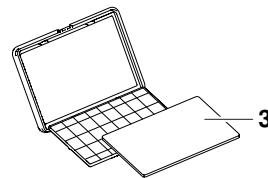
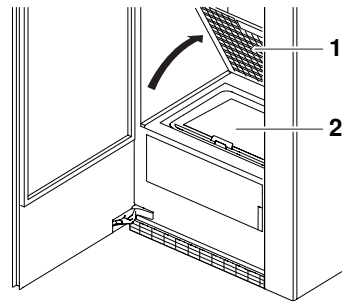

8.6 Очистка фильтрующего коврика свежего воздуха



Никогда не запускайте прибор без фильтрующего коврика.

- ▶ Откройте дверцу прибора.
- ▶ Вынуть решетку свежего воздуха **1**.
- ▶ Извлечь фильтрующий коврик **2**.
- ▶ Промыть фильтрующий коврик под проточной водой и дать стечь.
- ▶ Снова установить фильтрующий коврик и решетку свежего воздуха.

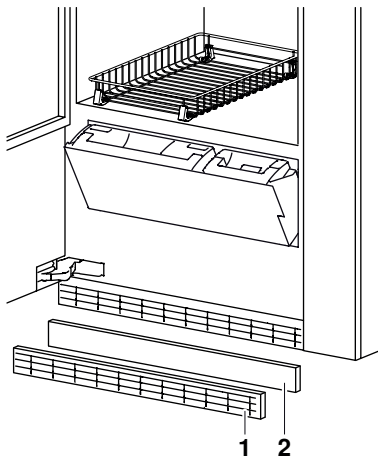

8.7 Очистка емкостей для воды



Не мойте емкости для воды в посудомоечной машине.

- ▶ Откройте дверцу прибора.
- ▶ Открыть заслонку емкости для воды **1** (нажать на верхний край в середине).
- ▶ Вынуть емкости для воды за ручку.
- ▶ Снять крышку.
- ▶ Очистить емкости для воды вручную небольшим количеством мощного средства и хорошо сполоснуть водой.

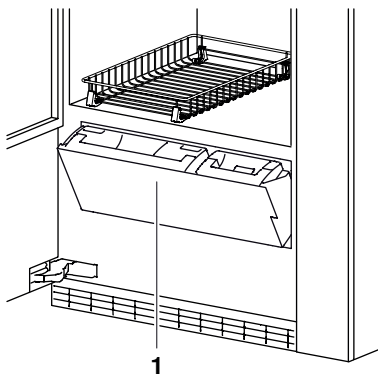

- ▶ Нажать заправочный вентиль **A** вверх 2–3 раза.

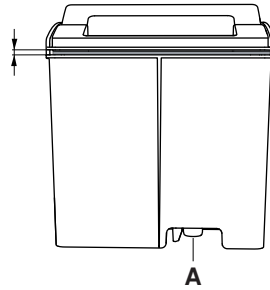

- ▶ Подвинуть крышку назад.

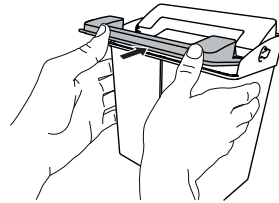

- ▶ Поднять крышку спереди и сзади (за отверстие).

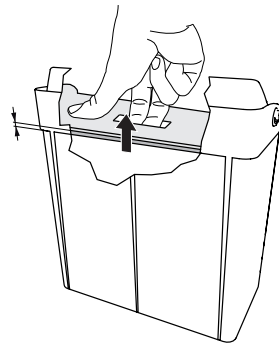

- ▶ Прижать крышку спереди и сзади вниз.

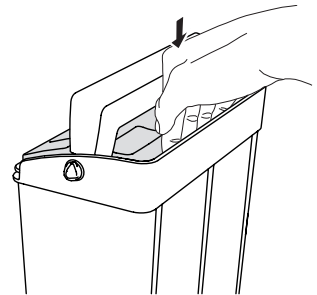
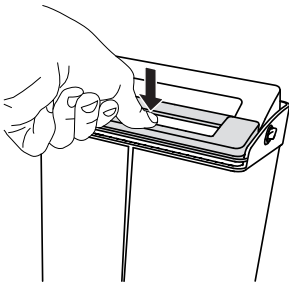

- ▶ Задвинуть емкости для воды в предусмотренное отделение и плотно закрыть заслонку.

9 Самостоятельное устранение неполадок

9.1 Что делать, если ...

В этом разделе приведен перечень неисправностей, которые можно легко устранить самостоятельно, следуя инструкциям. Если указана другая неисправность, неисправность не поддается устранению, или в сообщении указано «Обратитесь в компанию V-ZUG», то позвоните в сервисный центр.



Перед тем, как позвонить в сервисный центр, запишите, пожалуйста, полное сообщение о неисправности.

... Указано «Заполнить емкость для свежей воды»

Возможная причина	Устранение
<ul style="list-style-type: none">▪ Емкость для свежей воды пуста или недостаточно наполнена.	<ul style="list-style-type: none">▶ Наполнить емкость для свежей воды свежей, холодной водой.▶ Емкость для воды задвинуть с нажимом до упора.

... Указано «Опорожнить емкость для сбора конденсата»

Возможная причина	Устранение
<ul style="list-style-type: none">▪ Емкость для сбора конденсата наполнена.	<ul style="list-style-type: none">▶ Опорожнить емкость для сбора конденсата.
<ul style="list-style-type: none">▪ Загрязнена емкость для сбора конденсата.	<ul style="list-style-type: none">▶ Очистить емкость для сбора конденсата вручную небольшим количеством моющего средства и сполоснуть достаточным количеством воды.
<ul style="list-style-type: none">▪ Заслонка емкостей для воды открыта.	<ul style="list-style-type: none">▶ Закрыть заслонку емкостей для воды

... состояние программы долгое время остается стоять на «Охлаждение»

Возможная причина	Устранение
<ul style="list-style-type: none"> ▪ Белье охлаждается. ▪ Увеличение фазы охлаждения обусловлено высокой температурой окружающей среды или большой загрузкой. 	<ul style="list-style-type: none"> ▶ Никаких мер не требуется. Извлечь белье можно в любой момент при условии, что потом оно будет расправлено для охлаждения.

... указано FXX/EXX FN XX

Возможная причина	Устранение
<ul style="list-style-type: none"> ▪ Различные ситуации могут приводить к появлению сообщения «F». 	<ul style="list-style-type: none"> ▶ Подтвердите, что ознакомились с сообщением, нажав клавишу DI. ▶ Отключить электропитание примерно на 1 минуту. ▶ Включить электропитание и выбрать новую программу стирки. ▶ Если неисправность появится снова, запишите полное сообщение об ошибке (сообщение, заводской номер и номер ошибки). ▶ Отключить электропитание. ▶ Позвоните в сервисную службу. <p>Если в приборе находится белье:</p> <ul style="list-style-type: none"> ▶ Откройте дверцу прибора. ▶ Выгрузите белье. ▶ Позвоните в сервисную службу.

... заслонка емкости для воды не закрывается

Возможная причина	Устранение
<ul style="list-style-type: none"> ▪ Емкость для свежей воды или емкость для конденсата вставлена неправильно. 	<ul style="list-style-type: none"> ▶ Извлечь емкость для воды и снова задвинуть ее с нажимом до упора.

10 Принадлежности и запасные части

При заказе указывайте серию продукции и точное наименование.

Вешалка

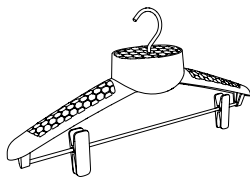

Короб

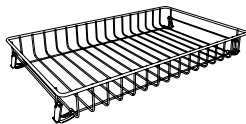

Емкость для свежей воды

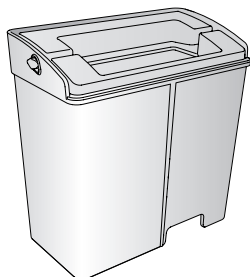

Емкость для сбора конденсата

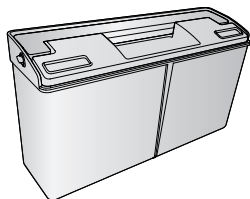

Основной фильтр

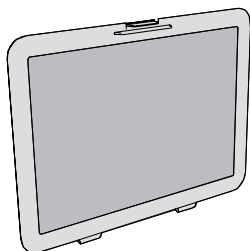

Основной фильтрующий коврик

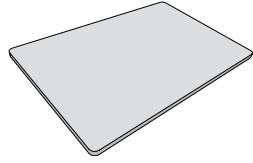

Решетка свежего воздуха

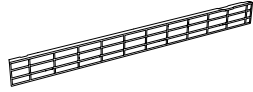

Фильтрующий коврик свежего воздуха

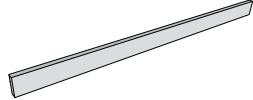

Средство для удаления накипи
Durgol Swiss Steamer



Средство для удаления накипи может быть также куплено в торговой сети.

11 Технические характеристики

Внешние габариты

Высота:	1960 мм
Ширина:	775 мм
Глубина:	570 мм
Вес:	170 кг
Загрузка:	5 кг сухого белья

Окружающие условия

Допустимая температура помещения	от 5 °С до 30 °С
----------------------------------	------------------

Электрическое подключение

- ▶ См. заводскую табличку (см. страницу 12)

11.1 Показатели расхода при заводской настройке

D = Продолжительность	E = Энергия
T = Температура	F = Расход свежей воды
R = Относительная влажность	

Программа	D [мин]	T [°C]	R [%]	E [кВт/ч]	F [г]
Придание свежести	-	-	-	0,9	250–600
Нагрев	прибл. 40	50	-	-	-
Обработка паром	20	60–65	75–80	-	-
Сушка	20	прибл. 60	-	-	-
Сушка	прибл. 120	прибл. 60	-	1,3	-
Гигиеническая обработка				1,3	250–600
Нагрев	прибл. 45	50			
Обработка паром	100	60–65	75–80		
Сушка	20	прибл. 60			

В зависимости от выбора программы регулируется время и расход воды. Программы могут таким образом укорачиваться или удлиняться. При бережных программах температура остается ниже 55 °C.

11.2 Сведения для контрольных инстанций

Сведения для контрольных инстанций можно посмотреть в Интернете: www.vzug.com/testinstitute.

11.3 Система экономии электроэнергии в состоянии покоя

Во избежание потребления излишнего электричества прибор оснащен системой экономии электроэнергии в состоянии покоя.

Через 5 минут после окончания программы погаснет внутреннее освещение, через 20 минут — сенсорный экран. Потребление электричества сведено к абсолютному минимуму. Тем не менее функции безопасности остаются в действии.

12 Алфавитный указатель

б		Настройки программы.....	16, 30
Безопасность.....	11	Неисправности.....	50
в		Номер модели.....	2
Ввод в эксплуатацию.....	12	о	
Внешние габариты.....	54	Обзор программ.....	19
Выбор программы.....	15	Область применения.....	2
г		Обновление программного обеспе- чения.....	44
Гигиеническая обработка.....	24	Образование ворса.....	46
д		Обслуживание.....	45
Демонтаж.....	11	Окружающие условия.....	54
Для заметок.....	58	Опорожнение емкости для сбора кон- денсата.....	29
Дополнительные функции.....	18	Органы индикации.....	15
ж		Органы управления.....	15
Жесткость воды.....	40	Отсрочка старта.....	22, 24, 25, 41
з		Охлаждение.....	19, 25
Заводская табличка.....	12	Очистка	
Загрузка.....	21, 23	Основной фильтр.....	47
Запасные части.....	52	Основной фильтрующий коврик	
Запах.....	21	47
Защита от детей.....	40	Фильтрующий коврик свежего воз- духа.....	48
и		Очистка воздушного канала	
Информация.....	41	43
к		п	
Корректировка выбранных настроек	33	Периодичность очистки.....	45
Краткая инструкция.....	60	Подготовка прибора.....	26
л		Показатели расхода	
Линия продукции.....	2	Основные программы.....	55
н		Послегарантийное обслуживание	
Наполнение емкости для свежей воды..	29	59
Настройки пользователя.....	17, 37	Правила безопасности	
		Общие.....	6
		Правила техники безопасности	
		Для данного прибора.....	7
		Прибор.....	13
		Конструкция.....	14
		Описание.....	13
		Придание свежести.....	19
		Придание свежести по времени	
		21
		Принадлежности.....	14
		Вешалка.....	14

Лоток	14	Утилизация	11
Проветривание	19, 25	Уход	45
Программа		Э	
Выбрать	31	Эксплуатация	26
Окончание	36	Электрическое подключение	
Преждевременное прерывание		54
.....	35		
Прерывание	34	Я	
Р		Язык	40
Разглаживание	21	Яркость экрана	40
Расположение белья	26		
Режим работы	43		
Рекомендации по заполнению			
.....	27		
С			
Сенсорный экран	15		
Сервис V-ZUG	43		
Сигнал нажатия клавиш	40		
Символы	5		
Система экономии электроэнергии в			
состоянии покоя	55		
Служба поддержки и сервисного об-			
служивания	59		
Состояние кнопок	18		
Средство для удаления накипи			
.....	42		
Степень сушки	23		
Сушка	19, 22, 25		
Сушка по времени	24		
Т			
Температура помещения	54		
Технические вопросы	59		
Технические характеристики			
.....	54		
Тип	2		
У			
Удаление накипи	41		
Запуск программы удаления накипи			
42			
Указания по использованию			
.....	8		
Упаковка	11		
Уровни яркости	40		

13 Для заметок

14 Служба поддержки и сервисного обслуживания



В главе «Самостоятельное устранение неисправностей» можно получить ценные указания по устранению мелких неисправностей. Таким образом, необходимость в вызове сервисного техника отпадает, и появляется возможность сэкономить на связанных с этим затратах.

Информация о гарантии, предоставляемая компанией V-ZUG, содержится на сайте www.vzug.com → Сервисное обслуживание → Информация о гарантии. Просьба внимательно с ней ознакомиться.

Зарегистрировать свой прибор фирмы V-ZUG можно в Интернете на сайте www.vzug.com → Сервисное обслуживание → Регистрация гарантии. В случае возможных неполадок это позволит получить квалифицированную техническую поддержку в течение всего гарантийного срока. Для регистрации потребуется заводской номер (ЗН) и наименование прибора. Эти сведения находятся на заводской табличке прибора. Информация о приборе:

Заводской номер: _____ **Прибор:** _____

Эта информация должна быть всегда под рукой в случае обращения в сервисную службу компании V-ZUG. Спасибо.

- ▶ Открыть дверцу прибора.
 - Заводская табличка расположена сверху на внутренней стороне дверцы.

Заказ на ремонт



На сайте www.vzug.com → Сервисное обслуживание → Номер сервисной службы указан телефонный номер ближайшего к вам сервисного центра компании V-ZUG.

Технические вопросы, принадлежности, послегарантийное обслуживание

Сотрудники компании V-ZUG охотно помогут решить все организационные и технические вопросы, примут заказ на комплектующие и запасные части или проинформируют о новейших договорах на сервисное обслуживание.

Краткая инструкция

Вначале прочтите указания по технике безопасности, приведенные в данной инструкции!

- ▶ Нажать кнопку .
- ▶ Открыть дверцу прибора.
- ▶ Загрузить белье.
- ▶ Закрыть дверцу прибора.
- ▶ Выбрать программу.
- ▶ При необходимости, выбрать дополнительную функцию.
- ▶ Нажать кнопку .

Окончание программы показывается на экране:

- ▶ Открыть дверцу прибора.
- ▶ Выгрузить белье.
- ▶ Очистить основной фильтр.
- ▶ Опорожнить емкость для воды.
- ▶ Закрыть дверцу прибора.
- ▶ Нажать кнопку .



1015610-R02

V-ZUG Ltd

Industriestrasse 66, Postfach 59, CH-6301 Zug

info@vzug.com, www.vzug.com

