

Руководство по эксплуатации

Adora TSLQ WP

Сушильная машина

Правила техники безопасности



Вводите прибор в эксплуатацию только после прочтения инструкции по эксплуатации.

Общие правила безопасности

- Данные приборы могут использоваться детьми старше 8 лет и лицами с ограниченными физическими и психологическими возможностями, отсутствием опыта и/или отсутствием знаний, если они находятся под присмотром или получили инструктаж по безопасному использованию прибора и поняли связанные с этим опасности. Не позволяйте детям играть с прибором. Очистку и обслуживание прибора запрещается выполнять детям без должного присмотра.
- Если прибор не оснащен сетевым проводом и вилкой или другими средствами для отключения от сети, которые на каждом полюсе имеют зазор между контактами в соответствии с требованиями категории стойкости изоляции оборудования к импульсным перенапряжениям III для

полного отсоединения, то необходимо установить отключающее устройство в стационарную электропроводку согласно строительным нормам и правилам.

- В случае повреждения сетевого провода этого прибора во избежание опасностей он должен быть заменен изготовителем или его сервисным центром или специалистом, имеющим аналогичную квалификацию.

Правила техники безопасности для данного прибора

- Дети младше 3 лет не должны приближаться к прибору, за исключением случаев непрерывного присмотра за ними.
- Максимальная загрузка сухих текстильных изделий составляет 7 кг.
- Данный прибор предназначен для сушки текстильных изделий, которые стирались в воде.
- Прибор разрешается эксплуатировать только с рекомендованными испаряющимися средствами. Ис-

- пользование иных веществ может привести к отравлению или опасности пожара.
- Прибор имеет горячие поверхности для испарения активных компонентов. Нельзя прикасаться к этим поверхностям во время работы машины.
 - Барабанную сушильную машину запрещается использовать, если для чистки использовались промышленные химикаты.
 - Фильтры для ворса следует регулярно очищать.
 - Ворс не должен накапливаться в сушильной машине.
 - Не сушите грязное белье.
 - Ткани, очищенные, обработанные или пропитанные воспламеняющимися химикатами, моющими средствами или растворителями (промывочный бензин, спирт, пятновыводитель, масло, скипидар, ацетон, краски, воск и т. д.), могут стать источником пожара или взрыва! Для начала постирайте ткани, содержащие такие субстанции, в воде вручную, или дайте полностью испариться ве-
- ществам.
- Такие предметы как пено-резина (латексная губка), шапочки для душа, водоотталкивающие ткани, изделия, содержащие резиновые вставки, а также одежда или подушки с поролоновой набивкой непригодны для сушки в сушильной машине.
 - Выньте все предметы, например зажигалки и спички.
 - Не останавливайте сушильную машину до окончания процесса сушки, за исключением тех случаев, когда все вещи быстро вынимаются и расправляются для обеспечения отведения тепла.
 - Отходящий воздух запрещается отводить в вытяжную трубу, которая используется для отвода продуктов сгорания от приборов, сжигающих газ или другое топливо.
 - Не используйте при стирке ополаскиватели или другие средства ухода для текстильных изделий. В остальных случаях соблюдайте указания изготовителя.

- Прибор запрещается устанавливать за запирающейся дверью, раздвижной дверью или дверью с шарниром, который находится напротив барабанной сушильной машины.

Указания по эксплуатации

- Обеспечьте доступ к коммуникациям (например, к розеткам, выключателям, предохранителю) а также к водопроводному крану.
- Ремонтные работы, изменения или манипуляции с деталями прибора, в особенности токопроводящими деталями, разрешается выполнять только производителю прибора, его сервисной службе или специалисту, имеющему соответствующую квалификацию. Ненадлежащий ремонт может привести к несчастному случаю, повреждению прибора и оборудования, а также неполадкам в работе. При появлении неисправности или в случае необходимости ремонта соблюдайте указания, приведенные в главе «Сервисный ремонт». При необходимости обратитесь в сервисный центр.
- Перед закрытием дверцы прибора и запуском новой программы убедитесь, что в барабане отсутствуют посторонние предметы или домашние животные.
- Используйте только оригинальные запасные части.
- При обнаружении неполадок в работе необходимо отсоединить прибор от электрической сети.
- Никогда не включайте прибор при отсутствии или повреждении фильтра для ворса. Опасность выхода из строя из-за скопления ворса!
- Для защиты ваших вещей соблюдайте указания на этикетках по уходу

за одеждой и следуйте инструкциям в разделе «Перечень программ».

- Части упаковки (например, пленка, пенопласт) могут представлять опасность для детей. Опасность удушья! Не давайте детям части упаковки.

Использование по назначению

Прибор пригоден только для сушки бытовых тканей. Используйте прибор только в быту и по назначению. За повреждения в результате ненадлежащей эксплуатации или неправильного управления прибором производитель ответственности не несет.

Транспортировка и установка



Максимально допустимый угол наклона влево 90°.

Прибор разрешается транспортировать только в вертикальном положении! Любое иное положение при транспортировке ведет к повреждениям прибора! При осторожной переноске без встряхивания прибор разрешается наклонять макс. на 90° на левый бок (вид спереди).

Помещения, где находятся сушильные машины с тепловым насосом, должны проветриваться, т. к. в них пониженная влажность. В закрытом помещении между запуском нескольких следующих друг за другом программ сушки необходимо обеспечить приток воздуха (открыть дверь или окно).

Первый ввод в эксплуатацию

 Установка прибора и подключение к электросети производится согласно отдельному руководству по монтажу только компетентным монтажником/электриком.

Заводской номер

Заводской номер (ЗН) находится на паспортной табличке:

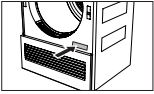

- ▶ Запишите ЗН на последней странице данного руководства по эксплуатации.

ЗН можно запросить следующим образом:

- ▶ Удерживайте кнопку  в нажатом положении, пока не появится следующее сообщение:

Настройки
FN 12006 000123 

Указания по использованию руководства по эксплуатации

Более подробные данные о вашем приборе и ответы на наиболее часто задаваемые вопросы см. в Интернете по адресу <http://www.vzug.com>.

Используемые символы

 Данный символ отмечает инструкции и указания, важные для безопасной эксплуатации прибора.

Несоблюдение таких инструкций или указаний может привести к травме, повреждению прибора или его компонентов!

Область действия

Серия продукции (номер модели) соответствует первым цифрам на заводской табличке. Данное руководство по эксплуатации действует для:

Модель	Adora TSLQ WP
Тип	WTATSLQWPZ
Серия продукции	12006

Отличия в конструкции упомянуты в тексте.

Изменения

Текстовая и графическая информация, а также технические данные соответствуют техническому уровню прибора на момент публикации данного руководства. Производитель оставляет за собой право вносить изменения в конструкцию прибора, направленные на усовершенствование изделия.

Оглавление

1	Описание прибора	7			
1.1	Конструкция прибора	7	6.2	Очистка передней фильтрующей прокладки (ежегодно)..... 24	
1.2	Контрольные лампочки и состояние кнопок	7	6.3	Очистка датчика влажности..... 24	
1.3	Органы управления и элементы индикации.....	8	6.4	Очистка датчика температуры..... 25	
			6.5	Очистка прибора	25
2	Перечень программ	9	7	Как самому устранить неисправности	25
2.1	Автоматические программы	9	7.1	Сообщения о неисправностях.....	25
2.2	Стандартные и специальные программы .. 9		7.2	Прочие возможные проблемы	27
2.3	Дополнительная программа.....	10	8	Запасные части	28
2.4	Типы тканей	10	9	Технические характеристики	29
2.5	Дополнительные функции	11	10	Рекомендации по сушке	32
2.6	EcoManagement.....	11	10.1	Экономия электроэнергии	32
			10.2	Предотвращение повреждений.....	32
3	Эксплуатация	12	11	Утилизация	33
3.1	Подготовка.....	12	12	Для заметок	34
3.2	Выбор программы.....	12	13	Краткая инструкция	36
3.3	Выбор дополнительных функций	13	14	Техническое обслуживание и поддержка	36
3.4	Отсрочка старта	14			
3.5	Сушка по времени	14			
3.6	Корректировка выбранных настроек ...	14			
3.7	Преждевременная отмена программы	14			
3.8	Прерывание программы.....	15			
3.9	При включенной функции блокировки кнопок	15			
3.10	Завершение программы.....	16			
3.11	Статистика EcoManagement.....	17			
4	Фавориты	18			
4.1	Определение программ-фаворитов	18			
4.2	Изменение программ-фаворитов.....	18			
4.3	Удаление программ-фаворитов.....	19			
4.4	Запуск программ-фаворитов	19			
5	Настройки пользователя	20			
6	Уход и техническое обслуживание	23			
6.1	Очистка фильтра для ворса и фильтрующей прокладки для ворса.....	23			

1 Описание прибора

1.1 Конструкция прибора

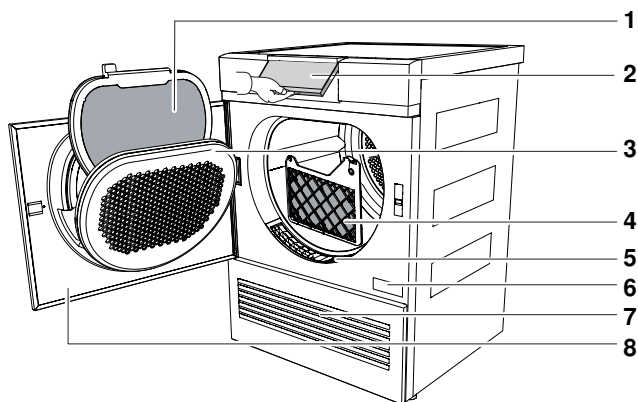

- | | | | |
|---|---|---|---|
| 1 | Фильтр для ворса с фильтрующей прокладкой для ворса | 5 | Передняя решетка |
| 2 | Панель управления (подвижная) | 6 | Заводская табличка/
заводской номер (ЗН) |
| 3 | Крышка фильтра для ворса | 7 | Вентиляционная решетка |
| 4 | Передняя фильтрующая прокладка | 8 | Дверца машины |

1.2 Контрольные лампочки и состояние кнопок

Контрольные лампочки



Свечение: соответствующая функция активна



Выключены: соответствующая функция недоступна



Мигание: соответствующая функция доступна

Состояние кнопок



Синий фон: соответствующая функция активна



Черная кнопка: соответствующая функция недоступна



Черный фон: соответствующая функция доступна

1.3 Органы управления и элементы индикации

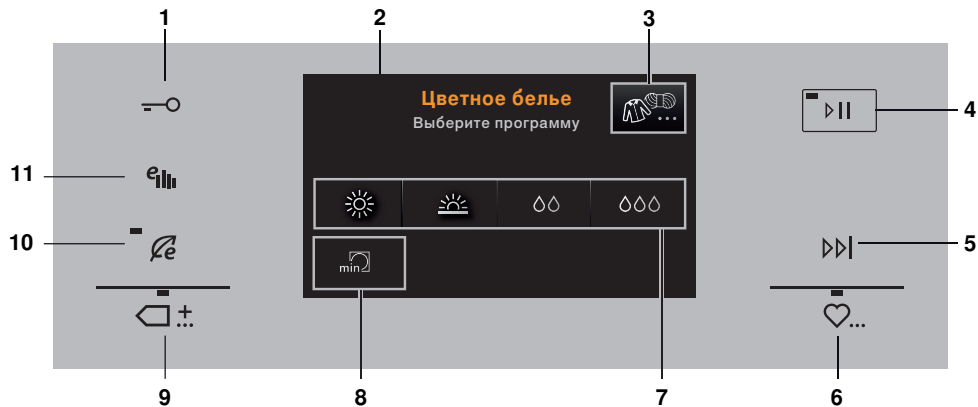

- | | |
|---|--|
| 1 Открытие дверцы | 8 Дополнительная программа |
| 2 Сенсорный дисплей | 9 Стандартные и дополнительные программы |
| 3 Типы тканей | 10 Eco (см. дополнительные функции) |
| 4 Пуск/пауза | 11 EcoManagement |
| 5 Ускоренный ход программы/
Завершение программы | 12 Дополнительные функции |
| 6 Фавориты | |
| 7 Автоматические Программы | |

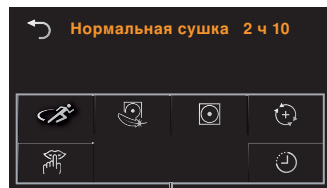

12

Автоматические Программы

- Сильная сушка
- Нормальная сушка
- Под утюг
- Для гладильной машины

Дополнительная программа

- ... Сушка по времени

Стандартные и дополнительные программы

- Стандарт
- Проветривание
- Защита от складок
- Программа с лотком

Дополнительные функции

- Eco (10)
- Sprint
- Особо бережная сушка
- Бережная сушка
- РеверсПлюс
- SilentPlus
- Отсрочка пуска

2 Перечень программ

Чтобы не повредить ткань, соблюдайте указания по уходу на этикетках одежды.



Нормальная сушка



Бережная сушка



Не подлежит машинной сушке

2.1 Автоматические программы

Сушка с использованием автоматических программ выполняются в 3 этапа.

Сушка

Белье сушится в соответствии с настройками.

Охлаждение/ проветривание

Белье охлаждается до температуры, при которой остается лишь незначительный риск образования складок. Продолжительность этой фазы зависит от температуры белья. Если по окончании этой фазы белье не вынимается, запускается программа «Защита от сминания».

Защита от сминания

Высушенное белье в течение макс. 30 минут перемещается в барабане через короткие промежутки времени, чтобы предотвратить образование складок. Чтобы прервать работу программы до ее окончания, откройте дверцу.



Сильная сушка Для толстых, многослойных текстильных изделий и при загрузке очень разнородных текстильных изделий. Не подходит для трикотажных изделий (футболок, нижнего белья). **1–7 кг**



Нормальная сушка Для однородного белья, например футболок или нижнего белья. **1–7 кг**



Под утюг Для последующей глажки утюгом. **1–7 кг**



Для гладильной машины Для последующей обработки в гладильной машине (например, скатерти). **1–7 кг**

2.2 Стандартные и специальные программы

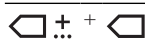

Наиболее эффективная программа для сушки хлопчатобумажных изделий с нормальной влажностью. **1–7 кг**

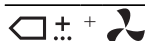

Проветривание Для придания свежести или проветривания текстильных изделий, которые мало носят. **1–1,5 кг**

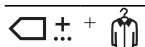

Защита от складок Уменьшает образование складок (например, на рубашках и блузках) По окончании программы белье можно гладить. **1 кг**

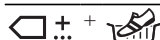

Программа с лотком Для сушки чистой текстильной/ гимнастической обуви и мелких изделий, например, перчаток, шапок и мягких игрушек в лотке (заказывается отдельно в разделе принадлежностей). Не подходит для сушки кожи или искусственной кожи.







2.3 Дополнительная программа

	Сушка по времени Для досушивания текстильных изделий. Спальные мешки и стеганные одеяла досушивают только при наличии соответствующих символов на этикетках. Количество белья для объемных изделий: 1 шт.	1–7 кг
--	--	---------------

2.4 Типы тканей

	+ 1/4	Цветное белье Автоматические программы, подходят для большинства видов текстильных изделий	1–7 кг
		Рубашки Бережная сушка «в шкаф».	макс. 7 шт.
		Махровая ткань Для сушки толстых полотенец и махровой ткани.	1–3 кг
		Джинсы Сушка «в шкаф» изделий из джинсовой ткани. Соблюдайте указания по уходу на этикетках, т. к. джинсовая ткань может сесть.	1–4 кг
	+ 2/4	Толстый пух Для объемных пуховых изделий (например, подушки, куртки и тяжелые одеяла). Если рекомендовано, можно во время сушки положить теннисные мячи, чтобы вещи стали более пушистыми. Оптимальное количество белья: 1 шт.	1–2 кг
		Тонкий пух Для тонких пуховых изделий (например, тонкие одеяла и куртки). Оптимальное количество белья: 1 шт.	1–2 кг
		Постельное белье Для однородного белья. Застегните застёжки-молнии и пуговицы.	1–3 кг
		Верхняя одежда Бережная сушка одежды для отдыха и спорта (Sympatex, Goretex, ...).	1–3 кг
	+ 3/4	Шерсть Для шерстяных тканей, которые разрешено стирать. Бережная сушка при соответствующем движении барабана и низкой температуре (около 45 °С).	1 кг
		Шелк Для сушки изделий из шелка. Соблюдайте указания по уходу на этикетках белья, т. к. шелк легко мнется. Бережная сушка при низкой температуре.	1–1,5 кг
		Ворошение Для придания мягкости и пушистости шерстяным изделиям. По завершении программы сразу же извлеките белье, потому что оно не сушится.	1 кг
		WetClean finish Для придания мягкости и пушистости изделиям из деликатных тканей. По завершении программы сразу извлеките белье.	1 кг
	+ 4/4	Детская одежда Бережная сушка детской одежды «в шкаф». Гигиеничная сушка белья — благодаря удлиненной фазе досушивания.	1–5 кг
		Гигиена Гигиеничная сушка белья — благодаря удлиненной фазе досушивания. При этом уничтожаются возможные микробы. Выбирать только для нечувствительных текстильных изделий.	1–3 кг

2.5 Дополнительные функции

	Eco Наиболее энергоэффективная программа, подходит для всех типов тканей. В зависимости от программы экономия энергии составит до 19 %.	
	Sprint Максимально быстрая сушка. Экономия времени: до 23 минут	
	Особо бережная Очень бережная сушка при более низкой температуре. Особенно подходит для тонких тканей.	1–2,5 кг
	Бережная сушка Для бережной сушки текстиля из смешанных волокон (например, верхних рубашек, пуловеров, футболок). Степень сушки уменьшается. Во избежание образования складок кладите небольшое количество белья в барабан и вынимайте его сразу по завершении программы.	1–2,5 кг
	РеверсПлюс Для равномерного просушивания и уменьшения опасности скручивания белья. Особенно хорошо подходит для тяжелых изделий, например постельного белья.	
	SilentPlus Очень тихая программа.	
	Отсрочка пуска Отсрочка пуска от 1 до 24 часов позволяет использовать более низкие тарифы на электроэнергию. При наступлении установленного времени автоматически начнется выполнение программы.	

2.6 EcoManagement

	<p>Функция EcoManagement информирует о том, сколько энергии расходует прибор. Если на данный момент не выполняется никакая программа, можно получить следующие статистические данные.</p> <ul style="list-style-type: none"> ▪ Расход энергии во время выполнения последней программы ▪ Общий расход энергии ▪ Средний расход энергии за время выполнения последних 25 программ <p>Во время выбора программы на дисплее отображается информация о том, сколько энергии будет израсходовано на выполнение соответствующей программы. По окончании программы на дисплей выводится значение расхода энергии последней выполненной программы.</p>
--	--

3 Эксплуатация

3.1 Подготовка

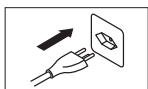

- ▶ Подключите прибор в подходящую розетку.



- ▶ Надавите на метки на дверце сбоку (5 точек) и откройте дверцу.



- ▶ Мокрое белье загружайте поштучно, не утрамбовывая его.



- ▶ Закройте дверцу машины. Убедитесь, что дверца не зацемила белье.

Появляется начальный экран. Он погаснет через 20 секунд, если не будет выбрана программа. Коснувшись сенсорного дисплея, можно снова вызвать начальный экран.



- ▶ Чтобы отменить выбор программы, нажмите кнопку.

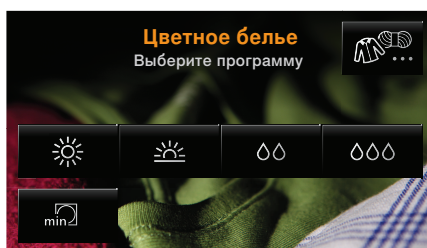

3.2 Выбор программы

При выборе нужной программы этой программе автоматически присваиваются все необходимые настройки. Можно выбирать или убирать дополнительные функции с помощью кнопок в дальнейших меню.



- ▶ Нажмите кнопку требуемой программы.

На дисплее появится название выбранной программы, примерная продолжительность и возможные дополнительные функции. Контрольная лампочка доступна для выбора кнопки  мигает.



- ▶ Нажмите кнопку. Выбранная программа запустится.

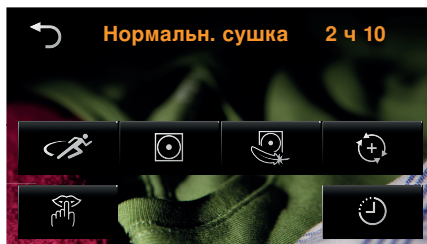

Индикатор оставшегося времени

После запуска программы на дисплее появляется время выполнения программы при максимальной загрузке. Буква «h» мигает в течение примерно одной минуты. За это время определяется вес фактической загрузки и производится расчет предполагаемого оставшегося времени. После расчета значение предполагаемого оставшегося времени появляется на дисплее.

Возможно, программа будет выполняться дольше, чем было первоначально рассчитано. В таком случае оставшееся время в ходе выполнения программы изменяться не будет. Буква «h» при этом мигает снова.

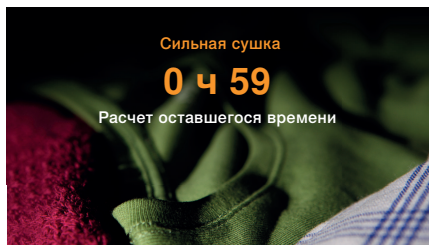
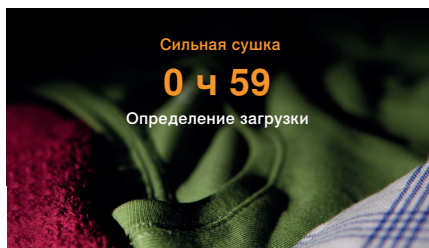

3.3 Выбор дополнительных функций



- ▶ Нажмите кнопку требуемой программы.

На дисплее появится название выбранной программы и все возможные дополнительные функции. Контрольная лампочка доступной для выбора кнопки  мигает.



- ▶ Нажмите соответствующие кнопки требуемых дополнительных функций.

Отобразится новая продолжительность программы.



- ▶ Нажмите кнопку. Выбранная программа запустится.

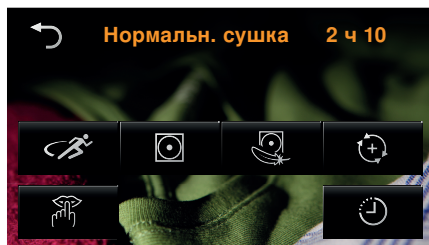

3.4 Отсрочка старта



- ▶ Нажмите кнопку.
На сенсорном дисплее появится следующее изображение (см. рисунок).



- ▶ Введите требуемое время отсрочки запуска программы.



- ▶ Нажмите кнопку.
Отсрочка пуска программы сохранена.



- ▶ Нажмите кнопку.
Начнется отсчет времени отсрочки. Программа запустится автоматически по окончании установленного времени отсрочки.

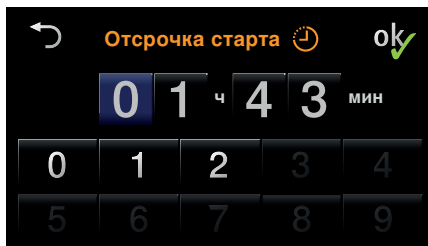

3.5 Сушка по времени



- ▶ Нажмите кнопку.
На сенсорном дисплее появится следующее изображение (см. рисунок).



- ▶ Выберите нужную продолжительность сушки.
На сенсорном дисплее появится экран «Дополнительные функции».



3.6 Корректировка выбранных настроек



- ▶ Нажмите кнопку в окне «Дополнительные функции».
- ▶ Выберите новую программу.
После запуска программы изменить настройки невозможно. Для этого необходимо отменить выполнение программы.

3.7 Преждевременная отмена программы



- ▶ Нажмите кнопку.
Выполнение программы будет отменено. Все настройки удалены.

3.8 Прерывание программы

Открытие дверцы



- ▶ Откройте дверцу машины. Программа прервана. Можно дозагрузить белье.



- ▶ Закройте дверцу машины. На сенсорном дисплее появится следующее изображение (см. рисунок).



- ▶ Нажмите кнопку. Выполнение программы будет продолжено.



Кнопка паузы



- ▶ Нажмите кнопку. Программа прервана.



- ▶ Повторно нажмите кнопку. Выполнение программы будет продолжено.

Указание: каждое прерывание увеличивает продолжительность программы на 5 минут.

3.9 При включенной функции блокировки кнопок

Описание функции включения/выключения защиты от детей находится в разделе «Настройки пользователя».

При включенной функции защиты от детей управление прибором невозможно, если программа запущена или в течение более чем 20 секунд не была нажата ни одна кнопка. Для разблокировки прибора необходимо ввести код.

Если при включенной функции защиты от детей нажать кнопку или коснуться сенсорного дисплея, на сенсорном дисплее появится следующее изображение (см. рисунок).



- ▶ Нажмите одну за другой цифры 7, 3, 1.



- ▶ Нажмите кнопку. Прибор разблокирован.

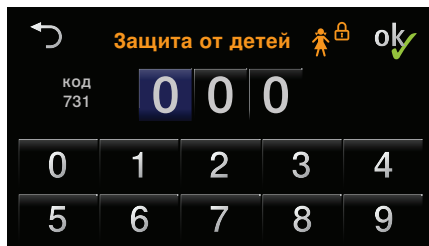

После деблокировки прибором можно снова пользоваться. Блокировка «Защита от детей» автоматически активируется сразу после старта программы.

3.10 Завершение программы

Индикация

Если была включена функция EcoManagement, по окончании программы на дисплее появится информация о расходе энергии.

С функцией EcoManagement



Контрольная лампочка кнопки  мигает.

На сенсорном дисплее появится следующее изображение (см. рисунок).

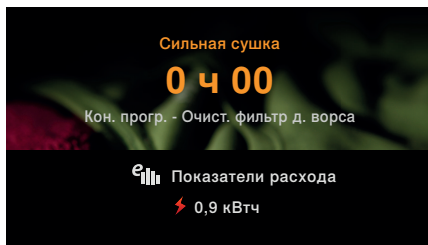

Без функции EcoManagement



Контрольная лампочка кнопки  мигает.

На сенсорном дисплее появится следующее изображение (см. рисунок).

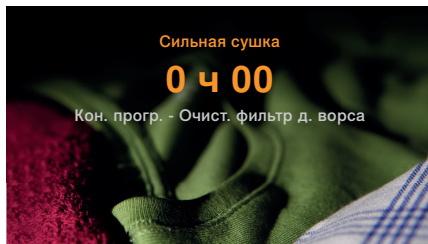

Указание: если белье не будет выгружено, то запускается программа «Защита от сминания». После ее завершения все сообщения на дисплее гаснут.

Выгрузка белья



- ▶ Откройте дверцу машины.
Все сообщения на дисплее гаснут.



- ▶ Извлеките белье.

Указание: Если дверцу машины открыть на фазе «Проветривание», выполнение программы отменяется. Все сообщения на дисплее гаснут.

После каждого использования



▶ Очистите фильтр для ворса (см. страницу 23).



▶ Закройте дверцу машины.

3.11 Статистика EcoManagement

Расход энергии можно вывести на экран перед запуском или по окончании программы.

Отобразить последнюю программу



▶ Нажмите кнопку.
Отображается значение расхода энергии последней выполненной программы.

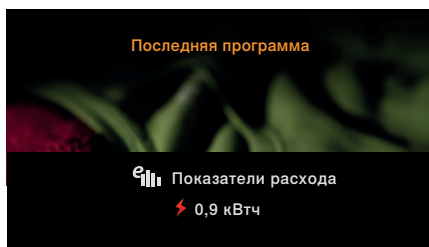

Отобразить общий и средний расход



▶ Удерживайте кнопку нажатой 3 секунды.
Отображается общий и средний расход.



▶ Нажмите на кнопку, чтобы завершить запрос статистики.

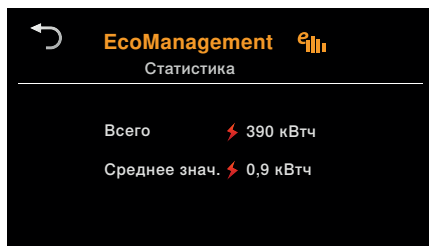

4 Фавориты

Для простого запуска часто используемых программ.

4.1 Определение программ-фаворитов



Указание: Помещение программы в Избранное возможно только при открытой дверце.



▶ Нажмите кнопку.



▶ Нажмите кнопку программ-фаворитов.



▶ Выберите программу и дополнительные функции.



▶ Нажмите кнопку.
▶ Нажать на одну из кнопок.

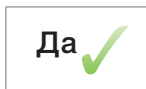

Сохраните программу-фаворит.



Прервите процесс.

4.2 Изменение программ-фаворитов



▶ Нажмите кнопку.



▶ Выбрать программу-фаворит, подлежащую изменению.

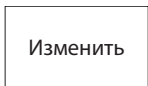

▶ Нажмите кнопку.
▶ Произведите изменения.



▶ Нажмите кнопку.
▶ Нажмите на одну из кнопок.

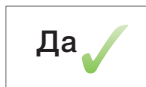

Сохраните изменения.



Прервите процесс.

4.3 Удаление программ-фаворитов



▶ Нажмите кнопку.



▶ Выберите программу-фаворит, подлежащую удалению.



▶ Нажмите кнопку.
Программа-фаворит удалена.

4.4 Запуск программ-фаворитов



▶ Закройте дверцу машины.



▶ Нажмите кнопку.



▶ Выбрать нужную программу-фаворит.



▶ Нажмите кнопку.
Выбранная программа запускается.

5 Настройки пользователя

Настройки пользователя могут быть изменены – если не выполняется ни одна из программ и не отображаются сообщения о неисправностях – как при открытой, так и при закрытой дверце прибора.

5.1 Подготовка



- ▶ Нажмите кнопку. Появляется сенсорный дисплей.



- ▶ Нажмите кнопку.
- ▶ Выберите и измените нужные настройки и подступени.



- ▶ Для сохранения выбранной настройки нажмите на кнопку.



- ▶ Для выбора и изменения других настроек нажмите на кнопку.



- ▶ Нажмите на кнопку для сохранения произведенных изменений и выхода из настроек.

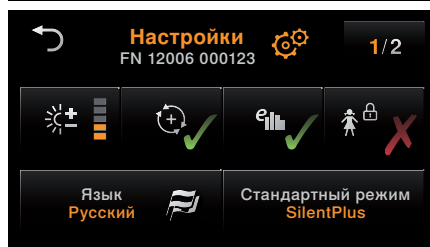
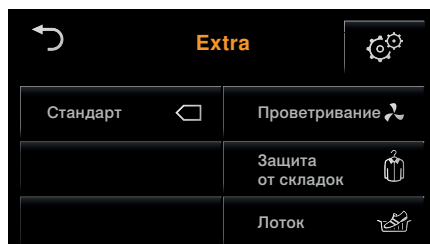

5.2 Язык



Язык настраивается при первом пуске в эксплуатацию. Его можно изменить.

5.3 Степень сушки

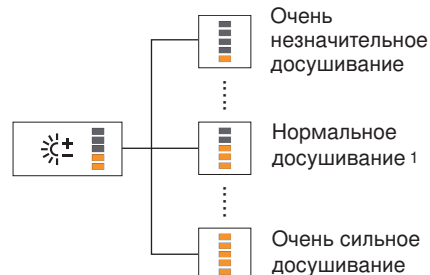

Измените степень сушки, если белье недостаточно сухое или если оно слишком пересушено. Новая степень сушки будет действительна для всех программ. Незначительное досушивание рекомендуется, если вода очень жесткая, сильное досушивание рекомендуется для очень мягкой воды.

Осторожно! Пересушивание приводит к увеличению нагрузки на ткань.

¹ Заводская настройка

5.4 EcoManagement

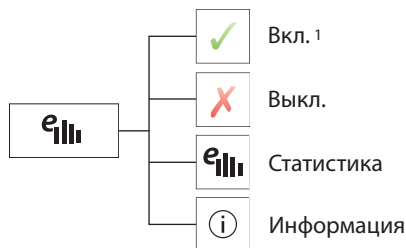

Если функция включена, то во время запуска программы отображается ожидаемый расход энергии, а по окончании программы — фактический расход. Кроме того, можно удалить сохраненные значения расхода.

5.5 РеверсПлюс

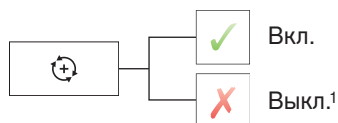

При включенной функции белье высушивается равномерно, а опасность скручивания белья уменьшается.

5.6 Защита от детей

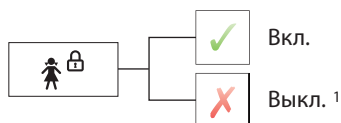

Блокировка кнопок предотвращает случайный запуск программы. Управление прибором возможно (см. страницу 15) только после ввода кода 731.

5.7 Стандартный режим

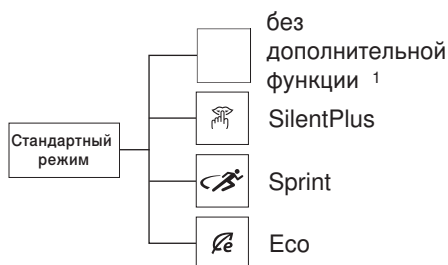

Для каждой автоматической программы можно задать, какая из трех дополнительных функций SilentPlus, Sprint и Eco будет активироваться по умолчанию. При выборе «Без дополнительной функции» не будет активирована ни одна дополнительная функция.

¹ Заводская настройка

5.8 Яркость

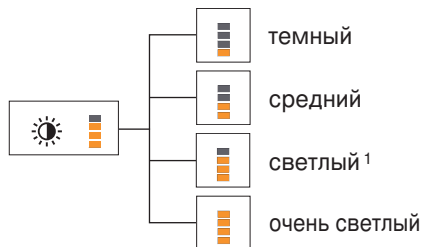

Дисплей можно настроить в соответствии с условиями освещения.

5.9 Фоновая картинка

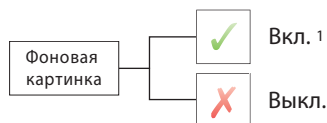

Фоновую картинку сенсорного экрана можно выключить. Фоновая картинка становится черной.

5.10 Звук кнопки

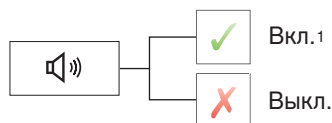

Сигнал нажатия кнопки может быть включен и выключен. Сигнал нажатия кнопок и не может быть выключен.

5.11 Угол зрения

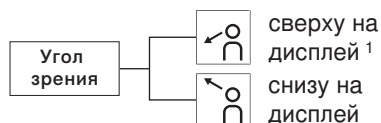

Улучшает читаемость сенсорного дисплея, если смотреть на него снизу под углом.

5.12 Заводские настройки

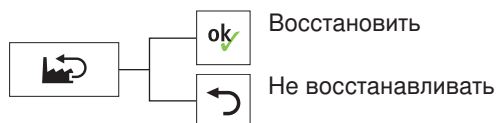

Заводские настройки могут быть восстановлены. Измененный язык при восстановлении заводских настроек не поменяется.

¹ Заводская настройка

6 Уход и техническое обслуживание

Большое количество ворса может вызвать появление сообщения о неисправности «A9 Очистите фильтры и прокладки» (см. страницу 25).

6.1 Очистка фильтра для ворса и фильтрующей прокладки для ворса

Очистка фильтра для ворса (после каждой программы сушки)

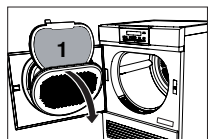

- ▶ Откройте дверцу машины и откиньте крышку фильтра для ворса.
- ▶ Извлеките фильтр **1** и удалите ворс.
- ▶ Установите фильтр **1** на место.
- ▶ Установите крышку фильтра для ворса на место и закройте дверцу машины.

Очистка фильтра для ворса и фильтрующей прокладки для ворса (по необходимости)

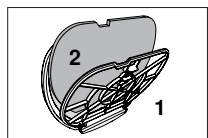

- ▶ Извлеките фильтр для ворса **1** согласно описанию в разделе «Очистка фильтра для ворса».
- ▶ Откиньте фильтр **1** и извлеките фильтрующую прокладку **2**.



- ▶ Держите фильтр **1** против света, чтобы увидеть отложения. При необходимости почистите фильтр для ворса **1** (водой, губкой и жидким абразивным средством или уксусом).



- ▶ Постирайте фильтрующую прокладку **2** под проточной водой или в стиральной машинке при 40 °C.
Осторожно! Категорически запрещено очищать фильтрующую прокладку для ворса при помощи пылесоса.

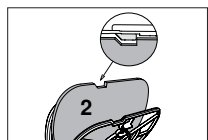
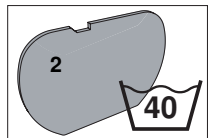

- ▶ Вставьте сухую фильтрующую прокладку **2** в фильтр для ворса **1**.
- ▶ Установите фильтр **1** на место.
Указание: Проследите за тем, чтобы фильтр для ворса **1** занял правильное положение.

6.2 Очистка передней фильтрующей прокладки (ежегодно)

Если после очистки фильтров для ворса и фильтрующих прокладок для ворса снова появляется сообщение о неисправности «A9 Очистите фильтры и прокладки», необходимо осторожно почистить переднюю фильтрующую прокладку.

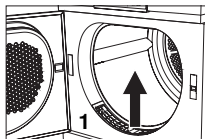

- ▶ Откройте дверцу машины и снимите переднюю решетку **1**.

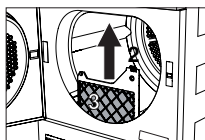

- ▶ Слегка отожмите вниз язычок **2** и извлеките переднюю прокладку **3**.

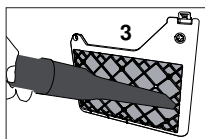

- ▶ Осторожно пропылесосьте переднюю прокладку **3**.
- ▶ При необходимости пропылесосьте или очистите влажной салфеткой воздушный канал перед передней фильтрующей прокладкой.
- ▶ Верните переднюю фильтрующую прокладку **3** на место и зафиксируйте ее. Следите за правильным положением деталей.
- ▶ Установите переднюю решетку **1** на место.

Указание: Прибор запускается только при правильно установленной передней фильтрующей прокладке.

6.3 Очистка датчика влажности

В случае появления сообщения о неисправности «A3» необходимо очистить датчик влажности.

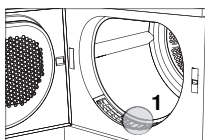

- ▶ Откройте дверцу машины.

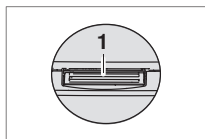

- ▶ Удалите ворс и инородные предметы с датчика влажности **1**.
- ▶ При необходимости очистите датчик влажности **1** влажной салфеткой и вытрите насухо.

6.4 Очистка датчика температуры

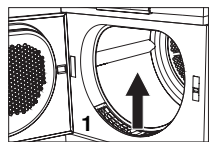

- ▶ Откройте дверцу машины и снимите переднюю решетку **1**.

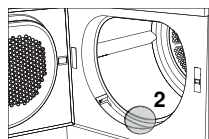

- ▶ Очистите датчик температуры **2** влажной салфеткой.
- ▶ Установите переднюю решетку **1** на место.

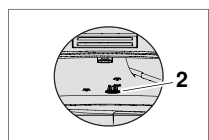

6.5 Очистка прибора

- ▶ Время от времени протирайте прибор снаружи влажной салфеткой и вытирайте насухо.

7 Как самому устранить неисправности







При определенных обстоятельствах следующие неисправности можно устранить самостоятельно. Если это невозможно, полностью запишите сообщение о сбое (сообщение, номера F и E) и обратитесь в сервисную службу.

7.1 Сообщения о неисправностях

Индикация	Возможная причина	Устранение проблемы
A0 Проверить слив	<ul style="list-style-type: none"> ▪ Сливной шланг засорен, перегнут или поврежден. ▪ Высота подъема сливного шланга слишком велика (>1,2 м). ▪ Прибор присоединен к двойному сифону для скрытого монтажа. 	<ul style="list-style-type: none"> ▶ Проверьте внешний слив. ▶ Нажмите кнопку ▶▶ . ▶ Снова запустите программу.
A3 Очистить датчик влажности	<ul style="list-style-type: none"> ▪ Датчик влажности загрязнен или мокрый. 	<ul style="list-style-type: none"> ▶ Очистите и просушите (см. страницу 24) датчик влажности. ▶ Нажмите кнопку ▶▶ . ▶ Снова запустите программу.

Индикация	Возможная причина	Устранение проблемы
A9 Очистить фильтры и прокладку	<ul style="list-style-type: none"> ▪ Фильтр для ворса, фильтрующая прокладка для ворса или передняя фильтрующая прокладка засорены. 	<ul style="list-style-type: none"> ▶ Проверьте детали и очистите (см. страницу 23). ▶ Нажмите кнопку ▶▶ . ▶ Снова запустите программу.
Вставьте фильтр для ворса/закройте дверцу прибора	<ul style="list-style-type: none"> ▪ Отсутствует фильтр для ворса. ▪ Дверца машины открыта. 	<ul style="list-style-type: none"> ▶ Вставьте фильтр на место в правильном положении. ▶ Закройте дверцу машины. ▶ Нажмите кнопку ▶▶ . ▶ Снова запустите программу.
Вставьте переднюю фильтрующую прокладку	<ul style="list-style-type: none"> ▪ Передняя фильтрующая прокладка установлена неправильно. 	<ul style="list-style-type: none"> ▶ Установите переднюю фильтрующую прокладку правильно. ▶ Нажмите кнопку ▶▶ . ▶ Снова запустите программу.
FXX/EXX см. инструкцию FN XXXXX XXXXXX	<ul style="list-style-type: none"> ▪ Сообщение об ошибке может быть вызвано различными причинами. 	<ul style="list-style-type: none"> ▶ Нажмите кнопку ▶▶ . ▶ Отключите подачу электроэнергии примерно на 1 минуту. ▶ Возобновите подачу электроэнергии и выберите новую программу.
	<ul style="list-style-type: none"> ▪ Если неисправность появляется снова: 	<ul style="list-style-type: none"> ▶ Полностью запишите сообщение о сбое и заводской номер прибора. ▶ Отключите электропитание. ▶ Позвоните в сервисную службу.
UXX/EXX см. инструкцию FN XXXXX XXXXXX	<ul style="list-style-type: none"> ▪ Повышенное напряжение (U1) 	<ul style="list-style-type: none"> ▶ Нажмите кнопку ▶▶ .
	<ul style="list-style-type: none"> ▪ Пониженное напряжение (U2) 	<ul style="list-style-type: none"> ▶ Отключите подачу электроэнергии примерно на 1 минуту. ▶ Возобновите подачу электроэнергии и выберите новую программу.
	<ul style="list-style-type: none"> ▪ Если неисправность появляется снова: 	<ul style="list-style-type: none"> ▶ Отключите электропитание. ▶ Вызовите электрика, чтобы проверить домовую проводку.

7.2 Прочие возможные проблемы

Проблема	Возможная причина	Устранение проблемы
Продолжительность программы значительно превышает показание на дисплее.	<ul style="list-style-type: none"> ▪ Фильтр для ворса и/или фильтрующая прокладка для ворса на дверце засорены. 	<ul style="list-style-type: none"> ▶ Очистите (см. страницу 23) фильтр для ворса и/или фильтрующую прокладку на дверце.
	<ul style="list-style-type: none"> ▪ Белье было очень мокрым. 	<ul style="list-style-type: none"> ▶ Отжимайте белье сильнее.
	<ul style="list-style-type: none"> ▪ Температура окружающей среды слишком высокая или слишком низкая. 	<ul style="list-style-type: none"> ▶ Улучшите вентиляцию помещения. ▶ Убедитесь, что температура в помещении находится в диапазоне от 5 до 35 °С.
Не удается выбрать новую программу.	<ul style="list-style-type: none"> ▪ Программа была прервана. 	<ul style="list-style-type: none"> ▶ Нажмите кнопку . ▶ Выберите новую программу.
Белье недостаточно сухое.	<ul style="list-style-type: none"> ▪ Были загружены разнородные текстильные изделия. 	<ul style="list-style-type: none"> ▶ Выберите более продолжительную программу. ▶ Выберите программу ... ▶ Измените степень сушки.
	<ul style="list-style-type: none"> ▪ Сбой в подаче электроэнергии. 	<ul style="list-style-type: none"> ▶ Проверьте сетевую вилку, провод и предохранители.
	<ul style="list-style-type: none"> ▪ Датчик влажности загрязнен. 	<ul style="list-style-type: none"> ▶ Очистите (см. страницу 24) датчик влажности.
	<ul style="list-style-type: none"> ▪ Включен «демонстрационный режим». 	<ul style="list-style-type: none"> ▶ Откройте дверцу машины. ▶ Удерживайте нажатыми кнопки  и  одновременно нажмите кнопку . Появится экран «Демонстрационный режим». ▶ Нажмите кнопку .
Индикация оставшегося времени долго не изменяется.	<ul style="list-style-type: none"> ▪ Степень сушки еще не достигнута. 	<ul style="list-style-type: none"> ▶ Никаких мер не требуется. Индикация автоматически продолжит отсчет по достижении необходимой степени сушки.
	<ul style="list-style-type: none"> ▪ Одновременная загрузка очень разнородного белья. 	<ul style="list-style-type: none"> ▶ Никаких мер не требуется. Через некоторое время индикация автоматически продолжит отсчет.
	<ul style="list-style-type: none"> ▪ Фильтр для ворса засорен ворсом. 	<ul style="list-style-type: none"> ▶ Очистите (см. страницу 23) фильтр для ворса.

Проблема	Возможная причина	Устранение проблемы
Статус программы в течение долгого времени отображается как «Проветривание».	<ul style="list-style-type: none"> ▪ Белье охлаждается. ▪ Увеличение фазы охлаждения обусловлено высокой температурой окружающей среды. 	<ul style="list-style-type: none"> ▶ Никаких мер не требуется. Извлечь белье можно в любой момент при условии, что потом оно будет расправлено для охлаждения.
	<ul style="list-style-type: none"> ▪ Датчик температуры загрязнен. 	<ul style="list-style-type: none"> ▶ Очистите (см. страницу 25) датчик температуры.
Прибор не запускается.	<ul style="list-style-type: none"> ▪ Дверца машины открыта. 	<ul style="list-style-type: none"> ▶ Закройте дверцу машины.
	<ul style="list-style-type: none"> ▪ Фильтр для ворса или передняя фильтрующая прокладка отсутствуют. 	<ul style="list-style-type: none"> ▶ Вставьте фильтр для ворса или переднюю фильтрующую прокладку на место в правильном положении.
	<ul style="list-style-type: none"> ▪ Сбой в подаче электроэнергии. 	<ul style="list-style-type: none"> ▶ Вставьте сетевую вилку в розетку. ▶ Включите стенной выключатель. ▶ Проверьте предохранитель.

8 Запасные части

При заказе указывайте номер модели и точное наименование.

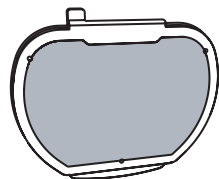

Фильтр для ворса

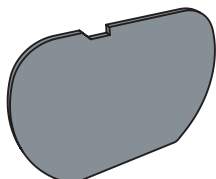

Фильтрующая прокладка для ворса

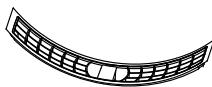

Передняя решетка

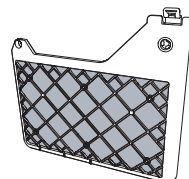

Передняя фильтрующая прокладка

9 Технические характеристики

Размеры

Высота	85 см
Ширина	59,5 см
Глубина	61 см
Вес	65 кг
Высота напора насоса	1,2 м
Загрузка	7 кг сухого белья

Окружающие условия

Допустимая температура помещения во время работы: от 5 °С до 35 °С

Электрическое подключение

См. заводскую табличку.

- ▶ Откройте дверцу машины. Заводская табличка находится в правом нижнем углу.

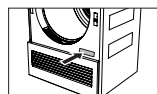

9.1 Сведения для контрольных инстанций



- ▶ Перед каждым измерением прибор должен находиться в подключенном к сети состоянии не менее 5 минут.
- ▶ Корректные технические данные получают после вводной фазы эксплуатации, т. е. выполнения 5 полных программ сушки белья (автоматическая программа: нормальная сушка ☀).
- ▶ После каждой программы сушки необходимо выполнить влажную очистку фильтра для ворса.
- ▶ Датчики измерения влажности прибора настроены на среднюю жесткость воды. Чтобы настроить прибор в соответствии с проводимостью воды согласно норме (750 мкСм/см), нужно в настройках пользователя установить степень сушки на «1».
- ▶ Настройка стандартной программы согласно EN 61121:

Программа

Загрузка



Хлопчатобумажные изделия, режим «Нормальная сушка»

7 кг

- ▶ Нажмите кнопку .
- ▶ Нажмите кнопку .
- ▶ Нажмите кнопку .





Хлопчатобумажные изделия, режим «Под утюг»

7 кг

- ▶ Нажмите поочередно кнопки  и .
- ▶ Нажмите кнопку .

Режим «Нормальная сушка» для белья, не требующего особого ухода

2,5 кг

- ▶ Нажмите поочередно кнопки ,  и .
- ▶ Нажмите кнопку .

9.2 Технический паспорт изделия

Товарный знак	-	V-ZUG Ltd
Номер модели соответствует первым пяти цифрам на заводской табличке.	-	12006
Номинальная полная загрузка хлопчатобумажными изделиями	кг	7
Тип прибора	-	Конденсаторная сушильная машина
Класс энергоэффективности	-	A+++
Расход электроэнергии в кВтч/год ¹	кВтч/год	130,0
Тип сушильной машины	-	Сушильная машина с автоматической программой
Расход электроэнергии при стандартной программе сушки изделий из хлопка при полной загрузке	кВтч	1,05
Расход электроэнергии при стандартной программе сушки изделий из хлопка при неполной загрузке	кВтч	0,62
Потребляемая мощность в выключенном состоянии	Вт	0,00
Потребляемая мощность во включенном состоянии	Вт	2,50
Продолжительность нахождения во включенном состоянии	мин	10
Стандартная программа сушки изделий из хлопка ²		Стандартная программа
Примерная продолжительность выполнения программы ³	мин	123
Продолжительность выполнения стандартной программы сушки изделий из хлопка при полной загрузке	мин	159
Продолжительность выполнения стандартной программы сушки изделий из хлопка при неполной загрузке	мин	96
Класс эффективности конденсации ⁴	-	A
Эффективность конденсации для стандартной программы сушки изделий из хлопка при полной загрузке	%	95
Эффективность конденсации для стандартной программы сушки изделий из хлопка при неполной загрузке	%	95
Примерная эффективность конденсации ⁵	%	95
Уровень звуковой мощности	дБ	62

1) Расход электроэнергии в кВтч/год на основе данных для 160 стандартных циклов сушки изделий из хлопка при полной и неполной загрузке, а также на основе данных о расходе энергии при режимах работы с низким потреблением мощности. Фактический расход электроэнергии за один цикл зависит от способа использования прибора.

2) Стандартная программа сушки изделий из хлопка, к которой относится информация на этикетке и в техническом паспорте. Эта программа предназначена для сушки изделий из хлопка с нормальной влажностью и наиболее эффективна с точки зрения расхода электроэнергии для хлопка.

3) Ориентировочная продолжительность выполнения стандартной программы сушки изделий из хлопка при полной и неполной загрузке.

4) Класс эффективности конденсации испарений по шкале от G (самая низкая эффективность) до A (самая высокая эффективность).

5) Ориентировочная эффективность конденсации испарений для стандартной программы сушки изделий из хлопка при полной и неполной загрузке.

9.3 Показатели расхода

Указанные показатели продолжительности программ и расхода энергии приведены для указанного максимального количества белья, отжатого на скорости приблизительно 1200 об/мин (соответствует остаточной влажности около 60 %). При большей скорости отжима или меньшем весе загрузки эти показатели снижаются приблизительно на 20–30 %.

Автоматические программы

Программа	Загрузка	Остаточная влажность	Продолжительность программы	Энергия
	кг	%	ч/мин	кВтч
Сильная сушка	1–7	от -4 до -1	2 ч 15 мин	1,45
Нормальная сушка	1–7	от -1 до 2	1 ч 55 мин	1,30
Стандартная ¹	1–7	от -1 до 2	2 ч 39 мин	1,05
Под утюг	1–7	от 8 до 16	1 ч 35 мин	0,99
Для гладильной машины	1–7	от 20 до 30	1 ч 20 мин	0,74

¹ Наиболее энергоэффективная программа для сушки хлопчатобумажных изделий с нормальной влажностью.

Типы тканей

Программа	Загрузка	Остаточная влажность	Продолжительность программы	Энергия
	кг	%	ч/мин	кВтч
WetClean finish	1	–	0 ч 06 мин	0,04
Проветривание	1–1,5	–	0 ч 10 мин	0,03
Шелк	1–1,5	от 0 до 2	0 ч 40 мин	0,30
Ворошение	1	–	0 ч 06 мин	0,04
Защита от складок	1	–	0 ч 20 мин	0,10
Рубашки	1–7 шт.	от 0 до 2	0 ч 33 мин	0,27
Верхняя одежда	1–3	от 0 до 2	0 ч 55 мин	0,49
Джинсы	1–4	от -1 до 2	1 ч 36 мин	1,00
Детская одежда	1–5	от -1 до 1	2 ч 00 мин	1,29
Тонкий пух	1–2	от -1 до 1	2 ч 00 мин	1,20
Толстый пух	1–2	от -1 до 1	2 ч 30 мин	1,50
Постельное белье	1–3	от -1 до 1	1 ч 16 мин	0,77
Гигиена	1–3	от -5 до -2	2 ч 00 мин	1,28
Шерсть	1	от 0 до 5	1 ч 05 мин	0,66
Махровая ткань	1–3	от -1 до 1	1 ч 30 мин	0,90

10 Рекомендации по сушке

10.1 Экономия электроэнергии

- Перед сушкой отожмите белье в стиральной машине на высокой скорости. Механическое удаление воды в стиральной машине гораздо эффективнее, чем испарение воды в сушильной машине.
- Регулярно очищайте фильтр для ворса и фильтрующие прокладки. Загрязненные фильтры для ворса блокируют струю воздуха и снижают эффективность работы прибора.
- Используйте максимальные возможности загрузки соответствующих программ.
- Выберите функцию EcoManagement для поиска экономичных программ.

10.2 Предотвращение повреждений

- Учитывайте символы по уходу на этикетках с бельем.
- При стирке желательно не использовать ополаскиватель, ароматизированные салфетки или другие средства ухода для текстильных изделий. Они могут привести к возникновению заметных отложений на барабане.
- Перед сушкой удалите инородные предметы и крупные детали из металла или жесткого пластика (например, пряжки, камни, дозирующие колпачки для моющих средств). Они могут деформировать барабан.
- Молнии, крючки и петли следует застегнуть. Они могут повредить белье и барабан стиральной машины.
- Во избежание образования запутанных клубков застегивайте наволочки и пододеяльники, связывайте пояса и завязки передника.

11 Утилизация

11.1 Упаковка



Детям ни в коем случае нельзя играть с упаковочным материалом (опасность травм и удушья). Храните упаковочный материал в безопасном месте или утилизируйте его согласно действующим предписаниям по охране окружающей среды.

11.2 Безопасность

Не допускайте возможности использования прибора во избежание несчастных случаев (например, использование играющими детьми):

- ▶ Отключите прибор от электросети: Отсоединение стационарно установленного прибора осуществляет квалифицированный электрик. Затем снимите сетевой кабель с прибора.
- ▶ Снимите запор дверцы или исключите возможность его использования.

11.3 Утилизация



-  Символ перечеркнутого бака для мусора требует отдельной утилизации электрического и электронного оборудования. Такие приборы могут содержать опасные вещества, загрязняющие окружающую среду.
- Такие приборы следует утилизировать в специальных точках приема утиля для вторичной переработки. Утилизация с не отсортированным бытовым мусором запрещена. Это ваш вклад в защиту ресурсов и окружающей среды.
- Более подробные данные можно получить в местных компетентных органах.

11.4 Указание по тепловому насосу

В приборе нет фреонов (в холодильном цикле используется хладагент R134a).

12 Для заметок

13 Краткая инструкция

Внимательно прочтите указания по технике безопасности, приведенные в данной инструкции!

Запуск программы

- ▶ Откройте дверцу машины.
- ▶ Проверьте фильтр для ворса.
- ▶ Загрузите белье.
- ▶ Закройте дверцу машины.
- ▶ Выберите программу и дополнительные функции (при необходимости).

- ▶ Нажмите кнопку . Программа запускается.

После окончания программы

- ▶ Если на дисплее появилась надпись ««0ч00мин»», извлеките сухое белье.
- ▶ Очистите фильтр для ворса.
- ▶ Закройте дверцу машины.

14 Техническое обслуживание и поддержка

Зарегистрируйте ваш прибор в сети Интернет по адресу www.vzug.com и получите выгоду благодаря лучшей технической поддержке, в том числе и во время гарантийного срока завода-изготовителя, действующего 2 года. Для регистрации нужны заводской номер (FN) и наименование прибора. Эти данные указаны на заводской табличке.



Можно дополнительно записать заводской номер или записать на наклейке, поставляемой с прибором:

FN: _____

Прибор: _____

Заказ на ремонт

По ссылке www.vzug.com→Service→Service-Nummer находится номер телефона ближайшего к вам пункта сервисной службы компании V-ZUG.

Общие запросы, аксессуары, договор на сервисное обслуживание

Компания V-ZUG готова помочь вам при решении административных и технических вопросов, принимает заказы на аксессуары и запасные части и представляет данные о договорах на сервисное обслуживание.

V-ZUG Ltd

Industriestrasse 66, Postfach 59, CH-6301 Zug

info@vzug.com, www.vzug.com



1013641-R02