

Руководство по эксплуатации

Adora SLQ

Автоматическая стиральная машина

Правила техники безопасности



Вводите прибор в эксплуатацию только после прочтения инструкции по эксплуатации.

Общие правила безопасности

- Данные приборы могут использоваться детьми старше 8 лет и лицами с ограниченными физическими и психологическими возможностями, отсутствием опыта и/или отсутствием знаний, если они находятся под присмотром или получили инструктаж по безопасному использованию прибора и поняли связанные с этим опасности. Не позволяйте детям играть с прибором. Очистку и обслуживание прибора запрещается выполнять детям без должного присмотра.
- Если прибор не оснащен сетевым проводом и вилкой или другими средствами для отключения от сети, которые на каждом полюсе имеют зазор между контактами в соответствии с требованиями категории стойкости изоляции оборудования к импульсным перенапряжениям III для

полного отсоединения, то необходимо установить отключающее устройство в стационарную электропроводку согласно строительным нормам и правилам.

- В случае повреждения сетевого провода этого прибора во избежание опасностей он должен быть заменен изготовителем или его сервисным центром или специалистом, имеющим аналогичную квалификацию.

Правила техники безопасности для данного прибора

- Дети младше 3 лет не должны приближаться к прибору, за исключением случаев непрерывного присмотра за ними.
- Максимальная загрузка сухих текстильных изделий составляет 8 кг.

Указания по эксплуатации

- Для подключения к водопроводу с помощью съемных шлангов следует использовать новый комплект шлангов, поставляемых с прибором. Запрещается повторно использовать старые комплекты шлангов.
- Необходимо обеспечить доступ к используемой розетке.

- Ремонтные работы, изменения или манипуляции с деталями прибора, в особенности токопроводящими деталями, разрешается выполнять только производителю прибора, его сервисной службе или специалисту, имеющему соответствующую квалификацию. Ненадлежащий ремонт может привести к несчастному случаю, повреждению прибора и оборудования, а также неполадкам в работе. При появлении неисправности или в случае необходимости ремонта соблюдайте указания, приведенные в главе «Сервисный ремонт». При необходимости обратитесь в сервисный центр.
- Перед закрытием дверцы прибора и запуском новой программы убедитесь, что в барабане отсутствуют посторонние предметы или домашние животные.
- Используйте только оригинальные запасные части.
- При обнаружении неполадок в работе необходимо отсоединить прибор от электрической сети.
- Части упаковки (например, пленка, пенопласт) могут представлять опасность для детей. Опасность удушья! Не давайте детям части упаковки.
- Для защиты ваших вещей соблюдайте указания на этикетках по уходу за одеждой и следуйте инструкциям в разделе «Советы по стирке».
- Запрещается стирать в приборе ткани, очищенные, обработанные или пропитанные воспламеняющимися химикатами, моющими средствами или растворителями (промывочный бензин, алкоголь, пятновыводитель, масло, краски, воск и т. д.). Опасность пожара и взрыва! Для начала постирайте ткани, содержащие такие субстанции, в воде вручную, или дайте полностью испариться веществам.
- Перед доступом в барабан убедитесь, что он остановлен. При касании вращающегося барабана существует большой риск получить травму!

- Для проведения технического обслуживания прибора отключите подачу электроэнергии.

Использование по назначению

Прибор пригоден только для стирки бытовых тканей водой и обычными моющими средствами для автоматической стирки. Используйте прибор только в быту и по назначению. За повреждения в результате ненадлежащей эксплуатации или неправильного управления прибором производитель ответственности не несет.

Во избежание повреждения прибора

- Не хлопайте сильно дверцей прибора.
- Перед закрытием дверцы прибора и запуском новой программы убедитесь, что в барабане, распределителе моющих средств или в фильтре посторонних предметов отсутствуют посторонние предметы или домашние животные. Посторонние предметы, например, гвозди, скрепки и т. д., могут повредить компоненты прибора и белье.
- Перед продолжительным отсутствием сначала закройте водопроводный кран и затем отключите прибор от электричества, вынув вилку из розетки. При этом не тяните за кабель. Внимание! при отключении электропитания встроенная система защиты от протечек не действует.
- При очистке следите за тем, чтобы в прибор не попадала вода. Используйте умеренно влажную тряпку. Не допускайте попадания брызг воды снаружи или внутрь прибора. Попавшая в прибор вода вызывает повреждения.
- Запрещается стирать в приборе ткани, имеющие металлические вставки. Опасность повреждения.

- Запрещается стирать в приборе гимнастические туфли, водолазные костюмы, рюкзаки, ковры и т. д.

Первый ввод в эксплуатацию

 Установка прибора и подключение к электросети производится согласно отдельному руководству по монтажу только компетентным монтажником/электриком.

Транспортные фиксаторы

 Во избежание повреждения прибора (см. руководство по монтажу) удалите транспортные фиксаторы (3 болта с шестигранной головкой на задней стенке прибора).

Стирка без белья

- ▶ Добавьте в отделение II небольшое количество моющего средства.
- ▶ Чтобы удалить производственные отходы, выполните цикл стирки цветного белья при 60 °C без белья.

Заводской номер

Заводской номер (ЗН) находится на паспортной табличке:

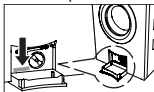

- ▶ Запишите ЗН на последней странице данного руководства по эксплуатации.

ЗН можно запросить следующим образом:

- ▶ Удерживайте кнопку  в нажатом положении, пока не появится следующее сообщение:

Настройки
FN 12006 000123 

Указания по использованию руководства по эксплуатации

Более подробные данные о вашем приборе и ответы на наиболее часто задаваемые вопросы см. в Интернете по адресу <http://www.vzug.com>.

Используемые символы

 Данный символ отмечает инструкции и указания, важные для безопасной эксплуатации прибора.

Несоблюдение таких инструкций или указаний может привести к травме, повреждению прибора или его компонентов!

Область действия

Серия продукции (номер модели) соответствует первым цифрам на заводской табличке. Данное руководство по эксплуатации действует для:

Модель	Adora SLQ
Тип	WAASLQZ
Серия продукции	11013

Отличия в конструкции упомянуты в тексте.

Изменения

Текстовая и графическая информация, а также технические данные соответствуют техническому уровню прибора на момент публикации данного руководства. Производитель оставляет за собой право вносить изменения в конструкцию прибора, направленные на совершенствование изделия.

Оглавление

1	Описание прибора	6
1.1	Конструкция прибора	6
1.2	Контрольные лампочки и состояние кнопок	6
1.3	Органы управления и элементы индикации.....	7
2	Перечень программ	8
2.1	Программы стирки белого и цветного белья	8
2.2	Стандартные и дополнительные программы	9
2.3	Типы тканей	9
2.4	Дополнительные функции.....	11
2.5	EcoManagement.....	12
3	Эксплуатация	13
3.1	Подготовка.....	13
3.2	Загрузка белья.....	13
3.3	Добавление моющих средств.....	14
3.4	Дозировка моющих средств.....	15
3.5	Окрашивание тканей.....	15
3.6	Выбор программы.....	15
3.7	Выбор дополнительных функций	17
3.8	Отсрочка старта.....	18
3.9	OptiTime	19
3.10	Дополнительное полоскание / дополнительный отжим	19
3.11	Био-стирка/Стирка со средством на основе мыла	20
3.12	Корректировка выбранных настроек ...	20
3.13	Преждевременная отмена программы	20
3.14	При включенной функции блокировки кнопок	21
3.15	Как открыть дверцу во время стирки...	22
3.16	Завершение программы.....	22
3.17	Статистика EcoManagement.....	24
4	Фавориты	25
4.1	Определение программ-фаворитов.....	25
4.2	Изменение программ-фаворитов.....	25
4.3	Удаление программ-фаворитов.....	26
4.4	Запуск программ-фаворитов	26
5	Настройки пользователя	27
6	Уход и техническое обслуживание	31
6.1	Чистка распределителя моющих средств (при необходимости).....	31
6.2	Очистка фильтра на впускном отверстии для воды	32
6.3	Аварийный слив воды	32
6.4	Чистка фильтра посторонних предметов... 33	
6.5	Открытие дверцы прибора при отказе электропитания	34
7	Самостоятельное устранение неисправностей	35
7.1	Сообщения о неисправностях.....	35
7.2	Прочие возможные проблемы	38
7.3	Неудовлетворительные результаты стирки 40	
8	Запасные части	43
9	Технические характеристики	44
9.1	Указание для контрольных инстанций ..	44
9.2	Наиболее эффективные программы.....	45
9.3	Показатели расхода.....	46
9.4	Технический паспорт изделия.....	48
9.5	СПВ Система Поглощения Вибраций ...	49
9.6	Система экономии.....	49
9.7	Система экономии в состоянии покоя	49
10	Рекомендации по стирке	49
10.1	Экономия электроэнергии и воды	49
10.2	Предотвращение повреждений	50
11	Утилизация	51
12	Краткая инструкция	52
13	Техническое обслуживание и поддержка	52

1 Описание прибора

1.1 Конструкция прибора

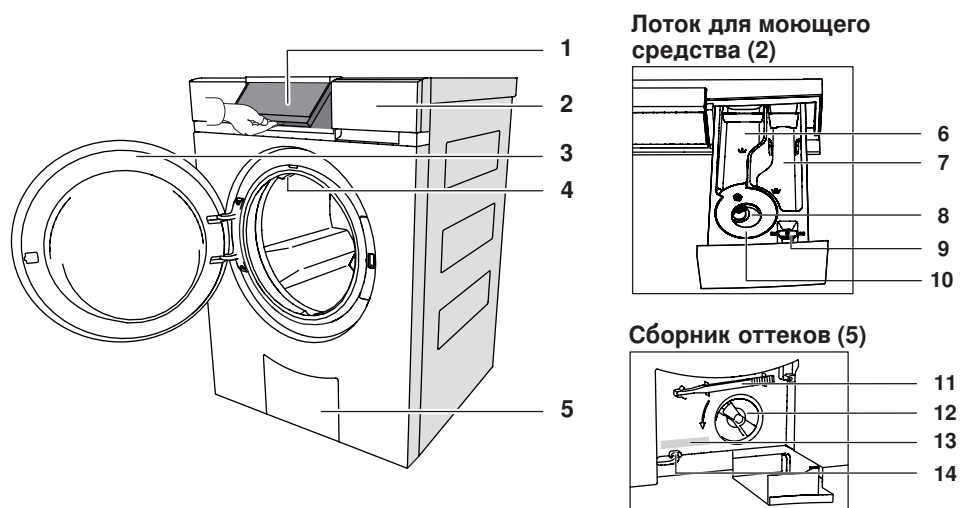

- 1 Панель управления (подвижная)
- 2 Распределитель моющих средств
- 3 Дверца прибора
- 4 Циркуляционная форсунка
- 5 Сливная емкость
- 6 Средство для предварительной стирки, отделение I
- 7 Средство для основной стирки, отделение II
- 8 Ополаскиватель, отделение
- 9 Задвижка жидкого моющего средства/раздвижка для сливного бака
- 10 Сифон для ополаскивателя
- 11 Аварийный деблокиратор
- 12 Фильтр посторонних предметов
- 13 Заводская табличка/ заводской номер (ЗН)
- 14 Паз аварийной разблокировки дверцы

1.2 Контрольные лампочки и состояние кнопок

Контрольные лампочки



Свечение: соответствующая функция активна



Выключены: соответствующая функция недоступна



Мигание: соответствующая функция доступна

Состояние кнопок



Синий фон: соответствующая функция активна



Черная кнопка: соответствующая функция недоступна



Черный фон: соответствующая функция доступна

1.3 Органы управления и элементы индикации

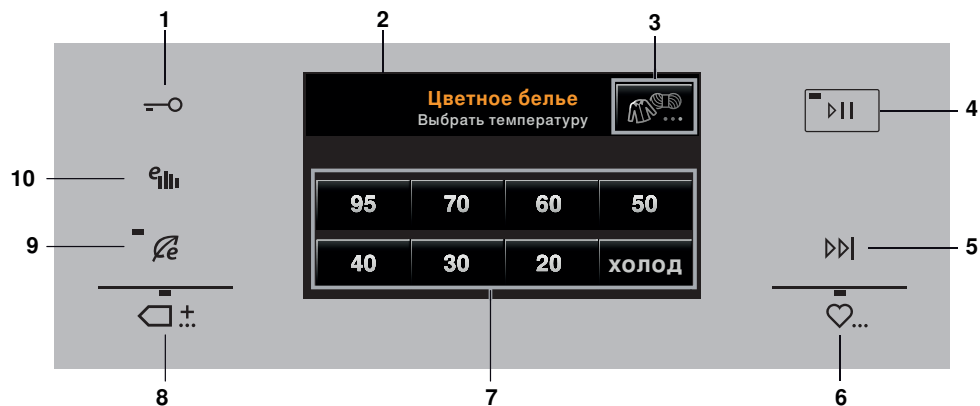

- 1 Открытие дверцы
- 2 Сенсорный дисплей
- 3 Типы тканей
- 4 Пуск/пауза
- 5 Ускоренный ход программы/
Завершение программы
- 6 Фавориты
- 7 Программы стирки
белья/цветного
белья с кипячением
- 8 Стандартные
и дополнительные
программы
- 9 Eco (см. дополнительные функции)
- 10 EcoManagement



- 11 Дополнительные функции

Программы стирки белья/цветного белья с кипячением

- 95** Стирка с кипячением 95 °С
- 70** Цветное белье 70 °С
- 60** Цветное белье 60 °С
- 50** Цветное белье 50 °С
- 40** Цветное белье 40 °С
- 30** Цветное белье 30 °С
- 20** Цветное белье 20 °С
- Колодец вода** Цветное белье 10 °С



Стандартные и дополнительные программы

- Хлопок 60 °С
- Хлопок 40 °С
- Разглаживание паром
- Пропитка
- Гигиена прибора
- Отжим

Дополнительные функции

- Eco (9)
- Sprint
- Бережная
- Предварительная стирка
- Разглаживание паром
- Скорость отжима
- Степень загрязнения, Антиклец
- AquaPlus
- Отсрочка старта, включая OptiTime

















2 Перечень программ

Чтобы не ошибиться с режимом стирки, соблюдайте указания на символах по уходу на этикетках белья, например, . Шерсть и другие ткани с символом по уходу  можно стирать только с дополнительной функцией «Ручная стирка».





2.1 Программы стирки белого и цветного белья





Кнопки	Программы	Символы по уходу за бельем	Загрузка
95	Стирка с кипячением 95 °С: Для белья из белой хлопчатобумажной ткани, льна (например, постельного белья, скатертей, полотенец, белого или цветного нижнего белья).		1–8 кг
70	Цветное белье 70 °С: Энергосберегающая программа для белого хлопчатобумажного белья.		1–8 кг
60	Цветное белье 60 °С: Для белья из цветной хлопчатобумажной ткани (например, цветных блузок, фартуков, рубашек, постельного белья).	 , 	1–8 кг
50	Цветное белье 50 °С: Энергосберегающая программа для цветного белья из хлопчатобумажной ткани.	 , 	1–8 кг
40	Цветное белье 40 °С: Для цветного белья из хлопчатобумажной и смесовой ткани (например, цветных свитеров, футболок).	 ,  , 	1–8 кг
30	Цветное белье 30 °С: Для цветного белья из хлопчатобумажной и смесовой ткани, например футболок.	 ,  ,  , 	1–8 кг
20	Цветное белье 20 °С: Энергосберегающая программа для слабо загрязненных тканей.	 ,  ,  , 	1–8 кг
Холодная вода	Цветное, холодная вода: Программа для освежения без нагрева, приспособленная для первой стирки нового белья.	 ,  ,  , 	1–8 кг

2.2 Стандартные и дополнительные программы

Кнопки	Программы	Символы по уходу за бельем	Загрузка
 + 	Хлопок 60 °С: Эффективная программа для стирки хлопчатобумажных изделий с нормальным загрязнением.		1–8 кг
 + 	Хлопок 40 °С: Эффективная программа для стирки хлопчатобумажных изделий с нормальным загрязнением.		1–8 кг
 + 	Разглаживание паром: Сухое белье частично разглаживается и увлажняется для глажки утюгом.	 ,  , 	1–1,5 кг
 + 	Пропитка: Для усиления эффекта стирки или для пропитки залить средство в лоток для ополаскивателя.		1–3 кг
 + 	Гигиена прибора: Чистка паром без стирки.		0 кг
 + 	Отжим: Отжимается сырое белье. Цикла стирки не происходит.		1–8 кг



2.3 Типы тканей

Кнопки	Программы	Загрузка
 + 1/4	Цветное белье: Стандартная программа	1–8 кг
	Сорочки: Программа оптимизирована относительно образования складок, содержит разглаживание паром.	макс. 7 шт.
	Шерсть: Бережная стирка шерсти и других чувствительных тканей. Только для шерсти без войлока, на маркировке которой указана пригодность к машинной стирке.	1–2,5 кг
	Ручная стирка: Деликатная стирка тканей, помеченных символом  .	1–2 кг
 + 2/4	Пух: Программа оптимизирована с учетом особых свойств пуховых изделий во влажном состоянии. Короткий отжим в начале программы, чтобы выпустить воздух из пуховых изделий.	макс. 1 кг
	Верхняя одежда: Для непромокаемой и воздухопроницаемой одежды. Стирка и полоскание выполняются при повышенном уровне воды.	1–3 кг
	Шелк: Для чувствительной одежды из шелка. Легкий отжим для предотвращения образования складок.	1–1,5 кг
	Нижнее белье Для очень деликатных тканей, помеченных символом  , например для нижнего белья.	1–3 кг

 + 3/4	Детская одежда: Очень интенсивное полоскание для защиты чувствительной кожи младенцев. При выборе температуры 95 °С в программу входит предварительная стирка.	1–5 кг
	Джинсы: Предотвращает линяние джинсов.	1–4 кг
	WetClean: Все ткани, на маркировке которых указана пригодность к машинной стирке. Самая осторожная стирка способом легкого обрызгивания и покачивания.	1–1,5 кг
	Занавески: Очень деликатная стирка за счет сокращения движений барабана. Стирка и полоскание выполняются при повышенном уровне воды. После заключительного полоскания белье остается в воде (без слива).	1–2 кг
	+ 1x  Откачка воды с отжимом	
+ 2x  Откачка воды без отжима		
 + 4/4	Темная одежда: Оптимизация полоскания с высоким уровнем воды и большей продолжительностью полоскания для темных тканей	1–4 кг
	Темная одежда для ручной стирки: Оптимизация полоскания с высоким уровнем воды и большей продолжительностью полоскания для темных тканей, помеченных символом  .	1–2 кг

2.4 Дополнительные функции

Кнопки	Дополнительные функции	Загрузка
	Есо: Значительно экономит электричество за счет снижения температуры. Из-за увеличения продолжительности стирки ее качество остается неизменным. В зависимости от программы экономия энергии составляет около 10–40 %, продолжительность стирки увеличивается примерно на 25–60 минут и экономия воды составляет примерно 10–20 %.	
	Sprint: Короткая программа для слабо загрязненного белья. Два полоскания вместо трех.	2,5 кг
	20 +  : 26 мин.	40 +  : 28 мин
	30 +  : 27 мин	60 +  : 39 мин.
	Указание. Добавлять мало моющего средства. Избыточное количество белья или моющего средства может значительно увеличить продолжительность программы. Используйте только жидкие моющие средства.	
	Бережная: Очень деликатная стирка. Повышенный уровень воды, меньше движений при стирке и более низкая скорость отжима.	3,5 кг
	Предварительная стирка: Предназначена для сильно загрязненного белья. Увеличение продолжительности программы: около 15 мин.	
	Разглаживание паром: Существенно уменьшает образование складок. Продолжительность ворошения: 60 минут. Белье теплое и должно быть (для облегчения глажки) быстро развешено или просушено в машине. Максимальная скорость отжима ограничена 1000 об/мин.	макс. 2 кг
	Скорость отжима: Скорость отжима можно изменить. Легко повреждающееся белье можно отжимать при меньшей скорости. Но при этом увеличивается время сушки (большее потребление электроэнергии при машинной сушке).	
	Степень загрязнения: Адаптация к степени загрязнения белья.	
	Легкое загрязнение: Для слабо загрязненного белья.	
	Обычное загрязнение: Увеличение продолжительности стирки.	
	Сильное загрязнение: Увеличенная продолжительность стирки, более высокий уровень воды, одно дополнительное полоскание.	
	Замачивание: Продолжительность можно настроить в диапазоне от 0,5 до 6 часов.	
	Антиклещ: Процесс основной стирки удлиняется и становится более интенсивным. Уничтожаются клещи и очень хорошо вымываются аллергены.	

Кнопки	Дополнительные функции
	AquaPlus: Интенсивность полоскания может быть установлена на 5 различных уровней.
	Стандартный: Нормальный уровень воды.
	Больше воды: Увеличение количества воды при основной стирке и полоскании.
	+ 1 полоскание: Дополнительное полоскание.
	Больше воды + 1 полоскание: Увеличение количества воды при основной стирке и полоскании, дополнительное полоскание.
	Защита кожи: Увеличение количества воды при полоскании, два дополнительных полоскания. Программа используется при чувствительной коже.
	Отсрочка начала: отсрочка начала от 1 до 24 часов позволяет использовать более низкие тарифы на электроэнергию. При наступлении установленного времени автоматически начнется выполнение программы.
	OptiTime: для выбранного времени завершения программы OptiTime рассчитывает самую энергоэффективную программу, которая может быть выполнена в оставшееся время до завершения. OptiTime снижает температуру стирки, качество стирки при этом остается неизменным. Чем больше времени имеется в распоряжении, тем ниже может быть температура стирки. Если требуется более высокая температура стирки со стерилизующим эффектом, то необходимо выбрать соответствующую программу без функции OptiTime.
	Отдельное полоскание/отдельный отжим: Программа срабатывает на нужных отрезках. Время выполнения программы сокращается (см. страницу 19).
	Биостирка (основное средство для стирки + отбеливатель)/ Стирка мыльным средством (смягчитель воды + мыльное средство): Ход программы корректируется (см. страницу 20) в зависимости от использования комбинированного моющего средства.
	Пуск/пауза: программы можно запускать или отключать нажатием на соответствующие кнопки. Выполнение прерванной программы возобновляется повторным нажатием на кнопку.

2.5 EcoManagement

 Режим EcoManagement информирует о том, сколько энергии и воды расходует прибор. Если на данный момент не выполняется никакая программа, можно получить следующие статистические данные.

- Расход энергии и воды последней программы
- Общий расход электроэнергии и воды

▪ Средний расход электроэнергии и воды последних 25 программ

Во время выбора программы на дисплее отображается информация о том, сколько энергии и воды будет израсходовано на выполнение соответствующей программы. По окончании программы на дисплей выводится значение расхода энергии и воды последней программы.

3 Эксплуатация

3.1 Подготовка

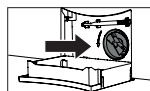

- ▶ Проверьте, правильно ли установлен фильтр посторонних предметов.

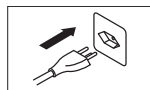

- ▶ Подключите прибор в подходящую розетку.



- ▶ Откройте водопроводный кран.

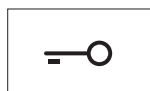

- ▶ Нажмите на кнопку, чтобы открыть дверцу прибора.

3.2 Загрузка белья

- ▶ Загружайте не более 8 кг сухого белья.



Полная за-
грузка:

Стирка белья с кипячением и цветно-
го белья с обычным загрязнением



не более
 $\frac{3}{4}$:

Стирка белья с кипячением и цветно-
го белья с сильным загрязнением



не более
 $\frac{1}{2}$:

Хлопчатобумажная ткань, не требую-
щая сложного ухода, белые и цветные
синтетические ткани, а также смешан-
ные ткани



не более
 $\frac{1}{4}$:

Тонкое белье, шерсть, шелк, полиа-
криловые ткани и занавески

Указание. Если белье мокрое, сократите загружаемый объем вдвое. Не загружайте в барабан одно тяжелое изделие.

- ▶ Плотно закройте дверцу.

Если выбор программы не производится в течение 20 секунд, то индикация на дисплее исчезает. Начальный экран всегда появляется после нажатия на сенсорный дисплей в любом месте.

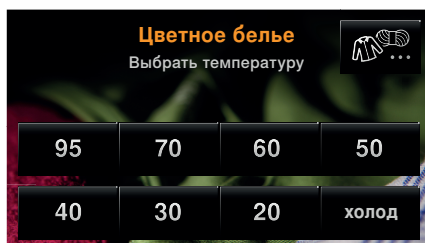

3.3 Добавление моющих средств

Жидкие моющие средства

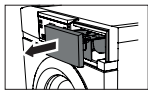

- ▶ Выдвиньте распределитель моющих средств до упора.

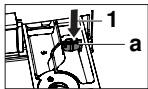

- ▶ Потяните заслонку **a** вверх и вставьте в положение **1**.

Стиральный порошок

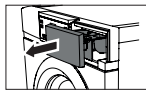

- ▶ Выдвиньте распределитель моющих средств до упора.

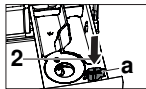

- ▶ Потяните заслонку **a** вверх и вставьте в положение **2**.

Указание. Жидкие моющие средства

- Не заливайте средства выше метки максимального уровня.
- Используйте их только для основной стирки с программами без предварительной стирки.
- Используйте только при температурах до 60 °С.
- При стирке с отсрочкой старта заливайте средство в шар и кладите его в барабан, чтобы избежать попадания моющего средства на одежду во время отсрочки.

Емкость для моющих средств

Обычная стирка

Средство для предварительной стирки

Отделение I

Средство для основной стирки

Отделение II

Ополаскиватель

Отделение 

Био-стирка

Основное средство

Отделение II

Моющее средство с отбеливателем

Отделение I

Ополаскиватель

Отделение 

Стирка со средством

на основе мыла

Смягчитель

Отделение I

Средства на основе мыла

Отделение II

Ополаскиватель

Отделение 

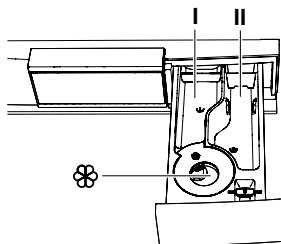

Указание. Ополаскиватель

- Не заливайте выше отметки максимального уровня
- По возможности не применять при машинной сушке, поскольку из-за машинной сушки белье автоматически приобретает мягкость и пушистость.

3.4 Дозировка моющих средств



Передозировка моющих средств может привести к образованию обильной пены. Последствия: Плохой результат стирки, в крайних случаях повреждение прибора.

Верная дозировка мощного средства зависит от степени загрязнения и количества белья, жесткости воды, а также типа мощного средства. Соблюдайте указания изготовителя по дозировке.

Жесткость воды

мягкая от 0 °fH до 15 °fH

средняя от 15 °fH до 25 °fH

жесткая свыше 25 °fH

Параметры воды можно узнать у специалистов водопроводной станции.

После добавления мощного средства

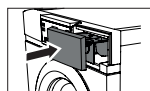

- ▶ Полностью закройте лоток для мощных средств
- ▶ Выберите программу.

3.5 Окрашивание тканей

Можно выполнять окраску тканей соответствующим красителем. Соблюдайте указания изготовителя по безопасности. **Указание.** Каждая программа начинается с короткого откачивания. Жидкие компоненты красителя заливаются только после него.

3.6 Выбор программы

Основные программы стирки

При выборе нужной программы этой программе автоматически присваиваются все необходимые настройки. Можно выбирать или убирать дополнительные функции с помощью кнопок в дальнейших меню.



- ▶ Закройте дверцу машины.
- Появляется начальный экран.

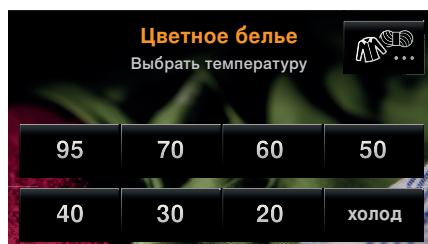

60

- ▶ Нажмите кнопку требуемой программы.

Отображаются выбранная программа, предполагаемая продолжительность, предполагаемое время при окончании программы и выбираемые дополнительные функции. Контрольная лампочка

выбираемой кнопки  мигает.

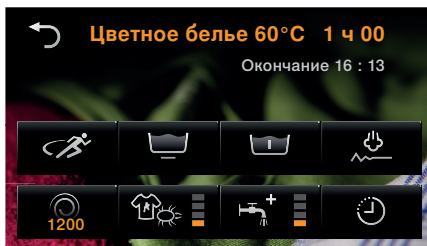

- ▶ Нажмите кнопку.
Выбранная программа запускается.

Текстильные программы



- ▶ Нажмите кнопку.
Появляется находящийся рядом сенсорный дисплей.

1/4

- ▶ Нажимайте кнопку до тех пор, пока на сенсорном экране не появится нужный вид ткани.

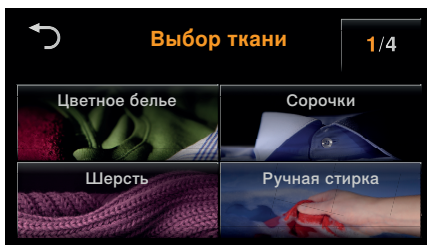

Сорочки

- ▶ Нажмите кнопку для нужного вида ткани.

60

- ▶ Нажмите кнопку для нужной температуры.



- ▶ Нажмите кнопку.
Выбранная программа запускается.

Стандартные и дополнительные программы



- ▶ Закройте дверцу машины.



- ▶ Нажмите кнопку.
Появляется находящийся рядом сенсорный дисплей.



- ▶ Нажмите кнопку для нужной стандартной или дополнительной программы.

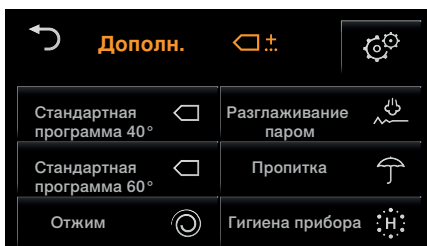



- ▶ Нажмите кнопку.
Выбранная программа запускается.

3.7 Выбор дополнительных функций

60

- ▶ Нажмите кнопку требуемой программы.
Появляется выбранная программа. Отображаются все выбираемые дополнительные функции. Контрольная лампочка выбираемой кнопки  мигает.



- ▶ Нажать на соответствующие кнопки для необходимых дополнительных функций.
Отображаются новая продолжительность программы и время окончания программы.



- ▶ Нажмите кнопку.
Выбранная программа запускается.

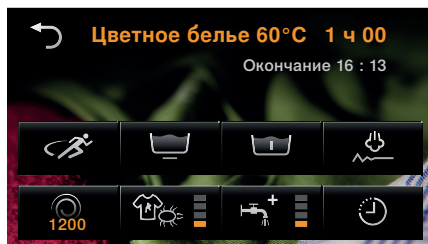

3.8 Отсрочка старта

Выбор времени завершения программы

В настройках пользователя «Программирование отсрочки начала/OptiTime» должна быть (см. страницу 29) настроена опция «Завершение программы, OptiTime Выкл.».

	▶ Нажмите кнопку требуемой программы.	
	▶ Нажмите кнопку. Появляется находящийся рядом сенсорный дисплей.	
	▶ Введите время окончания нужной программы.	
	▶ Нажмите кнопку. Время окончания программы сохранено.	
	▶ Для проведения изменений нажмите кнопку повторно.	
	▶ Нажмите кнопку. Начнется отсчет времени отсрочки. Нужная программа запускается автоматически в настроенное время пуска.	

Выбор времени начала программы

В настройках пользователя «Программирование отсрочки начала» должна быть (см. страницу 29) настроена опция «Начало программы».

- ▶ Выполните соответствующие рабочие шаги согласно описанию «Выбор времени завершения программы».



3.9 OptiTime

В настройках пользователя «Программирование отсрочки начала/OptiTime» должна быть (см. страницу 29) настроена опция «Завершение программы, OptiTime Вкл.».

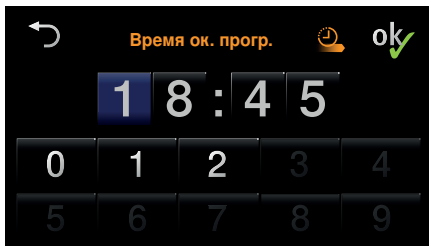
- 
 - ▶ Нажмите кнопку требуемой программы.
- 
 - ▶ Нажмите кнопку. Появится следующий сенсорный экран (см. рисунок).
- 
 - ▶ Введите время окончания нужной программы.
- 
 - ▶ Нажмите кнопку. Время окончания программы сохранено.
- 
 - ▶ Для проведения изменений нажмите кнопку повторно.
- 
 - ▶ Нажмите кнопку. Время отсрочки запуска начинается с помощью дополнительной функции OptiTime. Нужная программа запускается автоматически в настроенное время пуска.



3.10 Дополнительное полоскание / дополнительный отжим

- 
 - ▶ Нажмите кнопку требуемой программы.
- 
 - ▶ Нажмите кнопку один раз. Программа начинается с полоскания и отжима.
 - ▶ Нажмите кнопку два раза. Программа начинается с последнего полоскания/мягкого отжима и окончательного отжима.
 - ▶ Нажмите кнопку три раза. Программа начинается с отдельного отжима.

3.11 Био-стирка/Стирка со средством на основе мыла

Для начала биостирки или стирки мыльным раствором в настройках пользователя должна быть (см. страницу 30) активирована опция «Комбинированное средство для стирки». Учитывайте место заполнения основным средством или средством на основе мыла (см. страницу 14).



- ▶ Нажмите кнопку требуемой программы.



- ▶ Нажмите кнопку. Появляется находящийся рядом сенсорный дисплей.



- ▶ Нажмите на нужное моющее средство.



- ▶ Нажмите кнопку. Выбранная программа запускается.

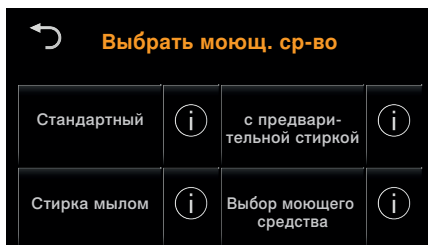

3.12 Корректировка выбранных настроек

Во время выбора программы ввод можно откорректировать следующим образом:

Удалить ввод в текущем меню



- ▶ Нажмите кнопку. Выбор отклоняется. Появляется предыдущий сенсорный дисплей.

Удалить все вводы



- ▶ Нажимайте на кнопку до тех пор, пока не будет затемнен сенсорный дисплей. Все введенные значения будут удалены.

3.13 Преждевременная отмена программы

Указание. После запуска программы можно изменить только скорость отжима. Для внесения других изменений программу необходимо прервать.



- ▶ Нажимайте кнопку до тех пор, пока на сенсорном экране не появится часть программы «Слив». Этот цикл программы не может быть пропущен и будет выполнен полностью.

3.14 При включенной функции блокировки кнопок

Выбрать программу

Описание функции включения/выключения защиты от детей находится в разделе «Настройки пользователя».



- ▶ Закройте дверцу машины. Появляется находящийся рядом сенсорный дисплей.



- ▶ Выберите последовательно цифры 7, 3, 1.



- ▶ Нажмите кнопку. Прибор разблокирован.



- ▶ Нажмите кнопку требуемой программы.

Дальнейшие шаги могут выполняться без учета защиты от детей. Если в течение следующих 20 секунд программа не выбирается, снова появляется сенсорный дисплей «Защита от детей».

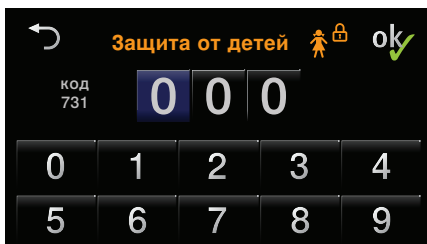

После деблокировки прибором можно снова пользоваться. Блокировка «Защита от детей» автоматически активируется сразу после старта программы.

Прерывание программы/Открытие двери при окончании программы



- ▶ Нажмите кнопку. Появляется находящийся рядом сенсорный дисплей.



- ▶ Выберите последовательно цифры 7, 3, 1.



- ▶ Нажмите кнопку. Прибор разблокирован.



- ▶ Нажимать кнопку до тех пор, пока на сенсорном дисплее не появится «Опорожнение». Дверца прибора открывается.

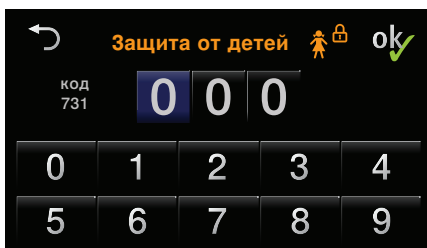

3.15 Как открыть дверцу во время стирки

Дверцу прибора можно открыть только при горячей контрольной лампе кнопки .

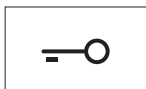

- ▶ Нажмите кнопку.
Дверца прибора открывается. Белье можно добавить или извлечь.



- ▶ Закройте дверцу машины.
Выполнение программы будет продолжено.



- ▶ Нажмите кнопку.
Выполнение программы будет продолжено.

Указание. Во время сбоя в подаче электропитания дверцу машины можно открыть (см. страницу 34) только путем аварийной разблокировки. После подобного прерывания выполнение программы продолжается автоматически.

3.16 Завершение программы

Преждевременная выгрузка белья

Незадолго до завершения программы белье ворошится в течение 1–2 минут.

Указание. Если выбрана функция разглаживания паром, то продолжительность ворошения увеличивается примерно до 60 минут, чтобы белье повторно не мялось.

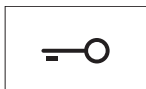

- ▶ Нажмите на кнопку, чтобы извлечь белье во время ворошения.

Открытие дверцы

Включенные настройки пользователя определяют, будет ли дверца прибора автоматически открыта по окончании программы и будут ли отображаться данные о расходе энергии.

«Автоматическое открытие дверцы ВКЛ.»

По окончании выполнения программы дверца прибора открывается автоматически и можно извлечь белье.

«Автоматическое открытие дверцы ВЫКЛ.» и «EcoManagement ВЫКЛ.»

После завершения программы в течение около 20 минут отображается уведомление.

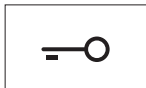

- ▶ Нажатие на кнопку позволяет в любое время открыть дверцу прибора и извлечь белье.

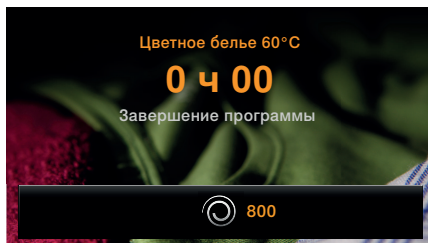

«Автоматическое открытие дверцы ВЫКЛ.» и «EcoManagement ВКЛ.»

После завершения программы в течение около 20 минут отображается уведомление.

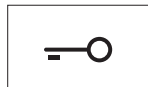

- ▶ Нажатие на кнопку позволяет в любое время открыть дверцу прибора и извлечь белье.

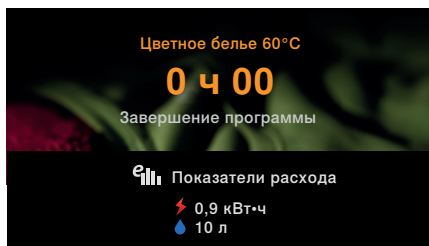

Остановить после полоскания

После заключительного полоскания белье остается в воде. Перед выемкой белья воду нужно откачать.

Откачка воды с отжимом



- ▶ Нажмите кнопку один раз.

Откачка воды без отжима



- ▶ Нажмите кнопку два раза.

Рекомендация по гигиене

- ▶ Когда появляется сенсорный дисплей, при следующей стирке следует провести стирку при температуре не ниже 60 °С или выбрать (см. страницу 9) в стандартных и специальных программах опцию «Гигиена прибора».

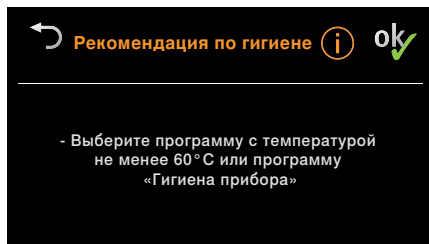

После каждого использования



- ▶ Промывайте лоток для моющих средств.
- ▶ Выдвигайте до упора лоток для моющих средств, чтобы он высох.
- ▶ Удаляйте отложения и посторонние тела из уплотнения дверцы.
- ▶ Приоткройте дверцу прибора, чтобы высохли барабан и уплотнение дверцы.

3.17 Статистика EcoManagement

Расход энергии и воды можно вывести на экран перед запуском или по окончании программы.

Отобразить последнюю программу



- ▶ Нажмите кнопку. Отображается расход электроэнергии и воды последней программы.

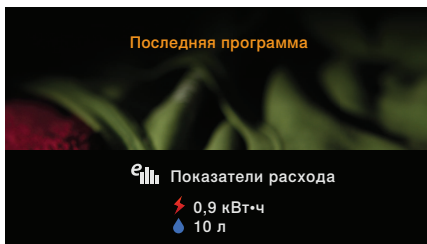

Отобразить общий и средний расход



- ▶ Удерживайте кнопку нажатой 3 секунды. Отображается общий и средний расход.



- ▶ Нажмите на кнопку, чтобы завершить запрос статистики.

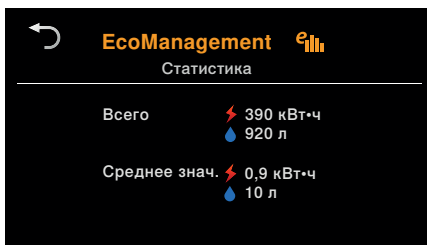

4 Фавориты

Для простого запуска часто используемых программ.

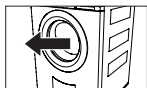

Указание. Настройка, изменение или удаление фаворита возможны только при открытой дверце.

4.1 Определение программ-фаворитов



▶ Нажмите кнопку.



▶ Нажмите кнопку программ-фаворитов.



▶ Выберите программу и дополнительные функции.



▶ Нажмите кнопку.
▶ Нажать на одну из кнопок.



Сохраните программу-фаворит.



Прервите процесс.

4.2 Изменение программ-фаворитов



▶ Нажмите кнопку.



▶ Выбрать программу-фаворит, подлежащую изменению.



▶ Нажмите кнопку.
▶ Произведите изменения.



▶ Нажмите кнопку.
▶ Нажмите на одну из кнопок.



Сохраните изменения.



Прервите процесс.

4.3 Удаление программ-фаворитов



▶ Нажмите кнопку.



▶ Выберите программу-фаворит, подлежащую удалению.



▶ Нажмите кнопку.
Программа-фаворит удалена.

4.4 Запуск программ-фаворитов



▶ Закройте дверцу машины.



▶ Нажмите кнопку.



▶ Выбрать нужную программу-фаворит.



▶ Нажмите кнопку.
Выбранная программа запускается.

5 Настройки пользователя

Настройки пользователя могут быть изменены – если не выполняется ни одна из программ и не отображаются сообщения о неисправностях.

5.1 Подготовка

- 
 - ▶ Нажмите кнопку. Появляется сенсорный дисплей.
- 
 - ▶ Нажмите кнопку.
 - ▶ Выберите и измените нужные настройки и подступени.
- 
 - ▶ Для сохранения выбранной настройки нажмите на кнопку.
- 
 - ▶ Для выбора и изменения других настроек нажмите на кнопку.
- 
 - ▶ Нажмите на кнопку для сохранения произведенных изменений и выхода из настроек.

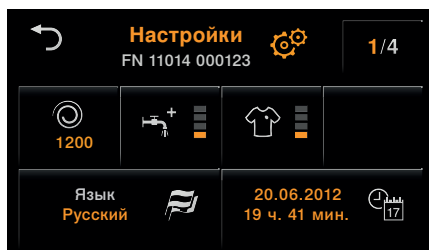
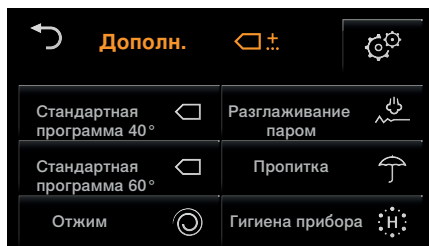

5.2 Язык



Язык настраивается при первом пуске в эксплуатацию. Его можно изменить.

5.3 Время



После долгого перерыва в подаче электроэнергии (около 5 недель) время необходимо установить заново. После настройки нельзя отключать прибор от сети как минимум 30 минут.

¹ Заводская настройка

5.4 Скорость отжима

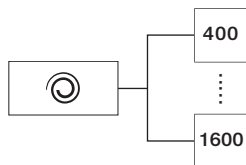

Увеличение скорости отжима присваивается только пригодным для этого программам. Уменьшение скорости отжима производится для всех программ.

5.5 AquaPlus



- **Стандартный:** Нормальный уровень воды.
- **Больше воды:** Повышенное количество воды.
- **+ 1 полоскание:** 1 дополнительное полоскание.
- **Больше воды + 1 полоскание:** Повышенное количество воды, 1 дополнительное полоскание.
- **Защита кожи:** Повышенное количество воды, 2 дополнительных полоскания.

5.6 Степень загрязнения

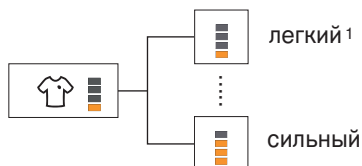

Степень загрязнения можно настроить на три различных уровня.

5.7 EcoManagement

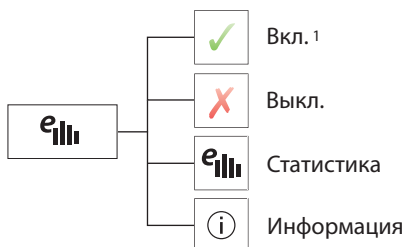

Если функция включена, то во время запуска программы отображается ожидаемый расход энергии, а по окончании программы — фактический расход. Кроме того, можно удалить сохраненные значения расхода.

¹ Заводская настройка

5.8 Индикатор гигиены

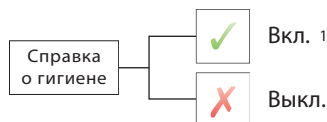

При включенной функции рекомендуется стирка при температуре не ниже 60 °С, если из соображений гигиены требуется предотвращение образования в приборе отложений с неприятным запахом.

5.9 Защита от детей

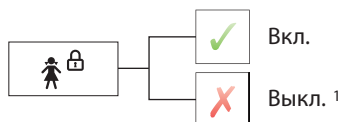

Блокировка кнопок предотвращает случайный запуск программы. Управление прибором возможно только после ввода кода 731.

5.10 Автоматическое открывание дверцы

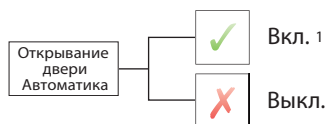

При включенной функции по окончании программы дверца прибора открывается автоматически. При выключенной функции дверцу прибора можно открыть нажатием на кнопку .

5.11 Программирование отсрочки начала

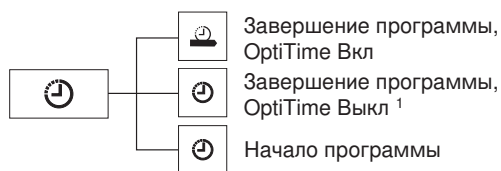

При включенной функции «Начало программы» можно определить время начала выполнения программы. При включенной функции «Завершение программы» можно определить время окончания программы. Если при этом включена функция OptiTime, при каждом выборе отсрочки запуска автоматически выбирается функция OptiTime.

5.12 Мягкая вода

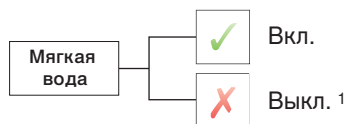

При включенной функции можно избежать обильного образования пены благодаря настройке на очень мягкую воду.

¹ Заводская настройка

5.13 Комбинированное моющее средство

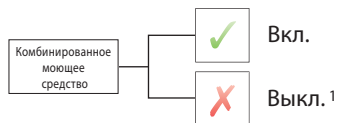

При включенной функции в дополнительной функции «Предварительная стирка» можно выбрать нужный вид средства для стирки.

5.14 Беззвучный

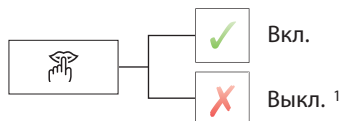

При включенной функции программы с дополнительной функцией Eco тише. По этой причине продолжительность программы слегка увеличивается.

5.15 Ворошение

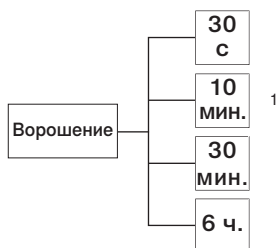

Дверцу прибора можно открыть в любое время нажатием на кнопку . Белье можно вынуть.

5.16 Яркость

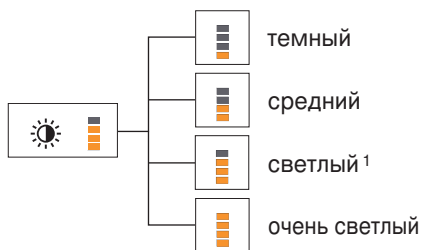

Дисплей можно настроить в соответствии с условиями освещения.

5.17 Фоновая картинка

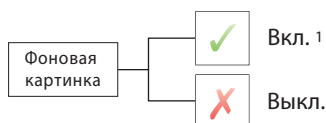

Фоновую картинку сенсорного экрана можно выключить. Фоновая картинка становится черной.

¹ Заводская настройка

5.18 Звук кнопки

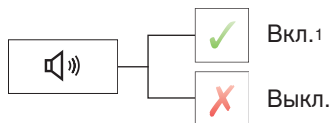

Сигнал нажатия кнопки может быть включен и выключен. Сигнал нажатия кнопок и не может быть выключен.

5.19 Заводские настройки

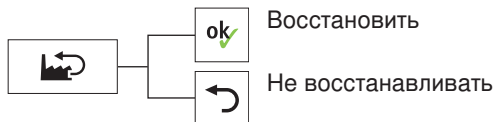

Заводские настройки могут быть восстановлены. Измененный язык при восстановлении заводских настроек не поменяется.

¹ Заводская настройка

6 Уход и техническое обслуживание

Если правильно выполнять дозировку моющих средств, то внутренняя часть прибора промывается автоматически. Остатки моющих средств удаляют сразу при помощи мягкой тряпки, чтобы не допустить появления пятен.

6.1 Чистка распределителя моющих средств (при необходимости)

Очистка распределителя моющих средств

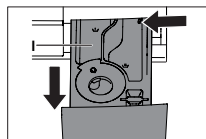

- ▶ Выдвиньте распределитель моющих средств до упора, прижмите фиксатор влево и полностью вытащите распределитель.
- ▶ Промойте распределитель.
- ▶ Очистите канал под отделением **1** для моющих средств для предварительной стирки.

Очистка сифона и всасывающих трубок.

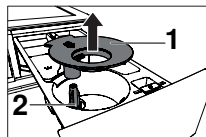

- ▶ Потяните вверх сифон **1** в отделении для кондиционера.
- ▶ Прочистите сифон **1** и всасывающие трубки **2**.
- ▶ Установите сифон на прежнее место.

6.2 Очистка фильтра на впускном отверстии для воды



После профилактических работ проверьте герметичность впускного отверстия для воды.

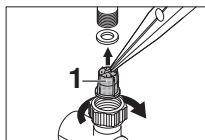

- ▶ Регулярно проверяйте фильтр **1** на впускном отверстии во избежание засорения.

6.3 Аварийный слив воды



Вода в приборе может быть горячей. Опасность получения ожога! Перед аварийным сливом дайте воде остыть.

Если при засоре в системе слива, блокировке сливного насоса, неисправности в работе или сбое в подаче электроэнергии в приборе остается вода, то ее необходимо слить следующим способом:

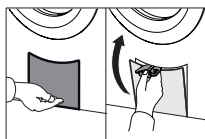

- ▶ Откройте сливной бачок нажатием в правой нижней части или с помощью задвижки для жидких моющих средств.

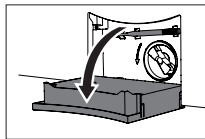

- ▶ Полностью опустите сливной бачок. Он служит в качестве приемного резервуара для вытекающей воды.

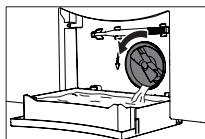

- ▶ Немного открутите фильтр посторонних предметов, медленно повернув его влево, и слейте воду.

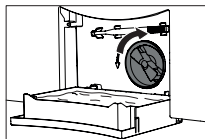

- ▶ Закрутите фильтр посторонних предметов, повернув вправо, и потяните сливную емкость на себя.

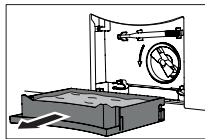

- ▶ Опорожните сливной бачок и поставьте на место, введя по горизонтали до упора.

Указание. Для слива воды вместо сливного бачка можно также использовать емкость большего размера. В приборе может остаться до 30 л воды.

6.4 Чистка фильтра посторонних предметов.

Указание. Регулярно чистите фильтр посторонних предметов, а также после стирки изделий большого размера, выделяющих много волокон, например, одеял.

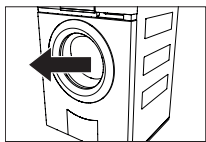

- ▶ Откройте дверцу прибора.

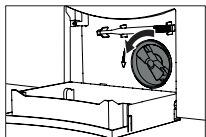

- ▶ Слейте (см. страницу 32) остатки воды.

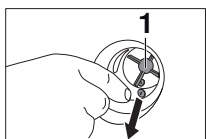

- ▶ Удалите посторонние предметы (пуговицы, монеты и т. д.) из области крыльчатки **1**.

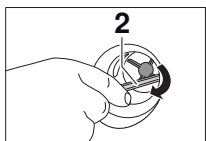

- ▶ Проверьте с помощью раздвижки аварийного сброса **2**, вращается ли крыльчатка насоса для откачки отработанной воды.

Указание. Крыльчатка **1** может вращаться рывками. Это обусловлено конструктивными особенностями и не указывает на наличие посторонних предметов или повреждения. Если крыльчатка не вращается, обратитесь в сервисную службу.

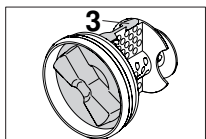

- ▶ Вставьте до упора фильтр посторонних предметов **3** с направленными вверх стреловидными кулачками.
- ▶ Поверните фильтр посторонних предметов вправо до упора.

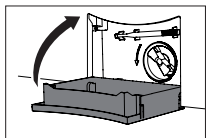

- ▶ Вставьте и закройте сливную емкость.

6.5 Открытие дверцы прибора при отказе электропитания



Подождите, пока барабан полностью не остановится. Вращающийся барабан может нанести травму.

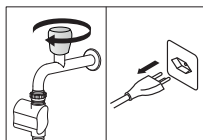

- ▶ Закройте водопроводный кран и отсоедините прибор от электросети.

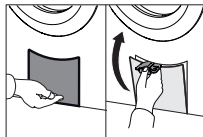

- ▶ Откройте сливной бачок нажатием в правой нижней части или с помощью задвижки для жидких моющих средств.

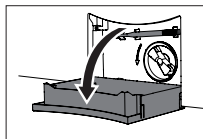

- ▶ Полностью опустите сливной бачок. При необходимости выполните аварийный слив воды.

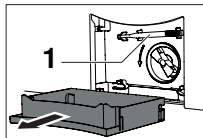

- ▶ Удалите сливной бачок.
- ▶ Извлеките из крепления аварийный деблокиратор **1**.

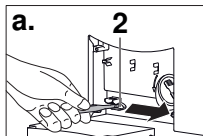

- ▶ Вставьте деблокиратор в синий клапан аварийной разблокировки **2** и потяните в направлении стрелки.

a. при упоре двери справа

b. при упоре двери слева

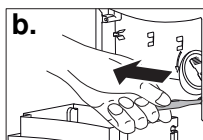

При этом откроется дверца.

Указание. При отсутствии деблокиратора можно использовать отвертку.

7 Самостоятельное устранение неисправностей

При определенных обстоятельствах следующие неисправности можно устранить самостоятельно. Если это невозможно, полностью запишите сообщение о сбое (сообщение, номера F и E) и обратитесь в сервисную службу.



7.1 Сообщения о неисправностях





Сообщение на дисплее	Возможная причина	Устранение
A2 Проверить выход воды	<ul style="list-style-type: none"> ▪ Засорен фильтр посторонних предметов. ▪ Заблокирован насос для откачки отработанной воды. ▪ Перегнут сливной шланг. ▪ Засорен слив или сифон канализации. 	<ul style="list-style-type: none"> ▶ Проверить (см. страницу 33) причину. ▶ Нажать кнопку ▶▶ . ▶ Снова запустите программу.
A3 Ловушка пост. предметов чистка	<ul style="list-style-type: none"> ▪ Засорен фильтр посторонних предметов. ▪ Засорена циркуляционная форсунка. 	<ul style="list-style-type: none"> ▶ Проверить (см. страницу 33) причину. ▶ Нажать кнопку ▶▶ . ▶ Снова запустите программу.
A5 Остановка отжима: Дисбаланс	<ul style="list-style-type: none"> ▪ Скопление тяжелого белья в одной части барабана. ▪ Вместе с бельем постирана подушка или что-то подобное. ▪ Белье в машине запуталось. 	<ul style="list-style-type: none"> ▶ Стирать вместе крупное и мелкое белье. ▶ Достаньте подушку. ▶ Еще раз отожмите белье. ▶ Подушку отожмите отдельно. ▶ Распутайте белье и положите отдельно в барабан. ▶ Застегните пододеяльники и наволочки. ▶ Еще раз отожмите белье.
A6 Ловушка пост. предметов про-верка	<ul style="list-style-type: none"> ▪ Фильтр посторонних предметов отсутствует или неправильно установлен. 	<ul style="list-style-type: none"> ▶ Проверить (см. страницу 33) причину. ▶ Нажать кнопку ▶▶ . ▶ Снова запустите программу.

Сообщение на дисплее	Возможная причина	Устранение
A9 Водяной кран открыт?	<ul style="list-style-type: none"> ▪ Водопроводный кран закрыт. ▪ Фильтр (на входе) засорен. ▪ Прервана подача воды. ▪ Слишком слабое давление воды. 	<ul style="list-style-type: none"> ▶ Очистить фильтр и восстановить (см. страницу 32) подачу воды. ▶ Нажать кнопку ▶▶ . ▶ Снова запустите программу.
F6/E77 см. инструкцию FN XXXXX XXXXXX	<ul style="list-style-type: none"> ▪ Сработала защита от утечек. 	<ul style="list-style-type: none"> ▶ Закройте водопроводный кран. ▶ Полностью запишите сообщение о сбое и заводской номер прибора. ▶ Нажать кнопку ▶▶ . ▶ Позвоните в сервисную службу.
FXX/EXX см. инструкцию FN XXXXX XXXXXX	<ul style="list-style-type: none"> ▪ Сообщение о неисправности с кодом F может иметь различные причины. ▪ Если неисправность появляется снова: 	<ul style="list-style-type: none"> ▶ Нажмите кнопку ▶▶ . ▶ Отключите подачу электроэнергии примерно на 1 минуту. ▶ Возобновите подачу электроэнергии и выберите новую программу. ▶ Полностью запишите сообщение о сбое и заводской номер прибора. ▶ Закройте водопроводный кран и отключите электропитание. ▶ При наличии белья в машине: провести аварийное опорожнение, деблокировку и вынуть белье. ▶ Позвоните в сервисную службу.
H20	<ul style="list-style-type: none"> ▪ Дефект счетчика воды в шланге подачи. Тем не менее возможна бесперебойная стирка. Указанный расход воды может отличаться от фактического. 	<ul style="list-style-type: none"> ▶ Позвоните в сервисную службу.

Сообщение на дисплее	Возможная причина	Устранение
U1/E27 см. инструкцию FN XXXXX XXXXXX	<ul style="list-style-type: none"> ▪ Неисправное электрическое подключение. ▪ Повышенное напряжение. ▪ Если неисправность появляется снова: 	<ul style="list-style-type: none"> ▶ Нажмите кнопку ▷▷ . ▶ Отключите подачу электроэнергии примерно на 1 минуту. ▶ Возобновите подачу электроэнергии и выберите новую программу. ▶ Вызовите электрика, чтобы проверить домовую проводку. ▶ Полностью запишите сообщение о сбое и заводской номер прибора. ▶ Отключите электропитание. ▶ Позвоните в сервисную службу.
Образование пены: Полоскание продлено	<ul style="list-style-type: none"> ▪ При большом количестве пены к программе автоматически добавляется одно полоскание. Это улучшает результат стирки, но увеличивает время выполнения программы. 	<ul style="list-style-type: none"> ▶ Снизить дозировку моющего средства при следующей стирке. ▶ Адаптировать (см. страницу 15) дозировку моющего средства к жесткости воды.
Рекоменд. по гигиене	<ul style="list-style-type: none"> ▪ В течение длительного времени не выполнялась стирка с температурой не менее 60 °С. 	<ul style="list-style-type: none"> ▶ В ближайшее время выполните стирку с температурой не менее 60 °С. <p>Или:</p> <ul style="list-style-type: none"> ▶ Выполните (см. страницу 23) программу «Гигиена прибора» без белья.
Вода на входе холодная: Нагрев продлен	<ul style="list-style-type: none"> ▪ Очень холодная поступающая вода. Время нагрева увеличивается. 	<ul style="list-style-type: none"> ▶ Никаких мер не требуется.
Очень много белья: Нагрев продлен	<ul style="list-style-type: none"> ▪ Выбранная программа предусмотрена для меньшего количества белья. Время нагрева и, возможно, полоскания увеличивается. 	<ul style="list-style-type: none"> ▶ Приспособить (см. страницу 13) количество белья к максимальной загрузке.
Большой дисбаланс: Отжим продлен	<ul style="list-style-type: none"> ▪ Для выравнивания дисбаланса прибор оптимизирует распределение белья. Время окончательного отжима увеличивается. 	<ul style="list-style-type: none"> ▶ Во избежание серьезного дисбаланса стирайте крупное и мелкое белье вместе.

7.2 Прочие возможные проблемы

Проблема	Возможная причина	Устранение
Белье недостаточно отжато или не отжимается.	▪ Слишком низкая скорость отжима.	▶ Увеличить (см. страницу 28) число оборотов при отжиме при следующей стирке.
	▪ Слишком сильный дисбаланс в барабане.	▶ Стирать вместе крупное и мелкое белье.
	▪ Выбрана функция разглаживания паром, а прибор стоит с наклоном.	▶ Выровнять положение прибора согласно инструкции по монтажу.
При отжиме возникает сильная вибрация.	▪ Не удалены транспортные фиксаторы.	▶ Удалить (см. страницу 4) транспортные фиксаторы.
	▪ Не отрегулированы ножки прибора.	▶ Отрегулировать ножки так, чтобы прибор стоял горизонтально.
	▪ Барабан не был оптимально сбалансирован.	▶ Стирать вместе крупное и мелкое белье.
По окончании программы невозможно открыть дверцу прибора кнопкой  .	▪ Дверцу прибора заклинило.	▶ Надавите на дверцу в области замка (передняя кромка дверцы). ▶ Повторно нажать кнопку  .
	▪ Сбой в подаче электроэнергии.	▶ Осуществить (см. страницу 34) аварийную разблокировку.
Слышны звуки воды по окончании программы при вращении барабана рукой.	▪ Для выравнивания дисбаланса вода закачивается в поводковые ребра.	▶ Вода откачивается автоматически. Никаких мер не требуется.
В отделении для добавок остаются добавки или вода	▪ Сифон в отделении для добавок отсутствует или неправильно установлен.	▶ Установить (см. страницу 31) сифон правильно.
	▪ Забит сифон и всасывающие трубки.	▶ Прочистить (см. страницу 31) сифон и всасывающие трубки.

Проблема	Возможная причина	Устранение
В распределителе моющих средств остается стиральный порошок.	▪ Влажное или склеившееся моющее средство.	▶ Храните моющее средство в сухом месте.
	▪ Моющее средство влажное, и была выбрана отсрочка запуска.	▶ Насухо вытрите распределитель перед загрузкой моющих средств.
	▪ Слишком слабый напор воды.	▶ Полностью откройте водопроводный кран.
	▪ Входное отверстие открылось накипью.	▶ Проверить систему подачи воды и при необходимости очистить (см. страницу 32) фильтр.
	▪ Заслонка a приведена в положение 1 для жидких моющих средств.	▶ Вытянуть заслонку a и установить (см. страницу 14) в положение 2 .
Еще сухое белье по окончании программы, сообщение о сбое отсутствует.	▪ Включен демонстрационный режим.	▶ Откройте дверцу прибора.
		▶ Удерживать нажатыми кнопки  и  .
		▶ Одновременно нажмите кнопку  .
		На дисплее отображается: «Статус деморежима: Вкл.»
		▶ Нажмите на кнопку  , чтобы выключить демонстрационный режим.
		▶ Чтобы подтвердить выбор настройки, нажмите кнопку  .

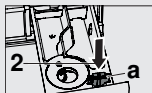

7.3 Неудовлетворительные результаты стирки

Результат	Возможная причина	Устранение
Белые разводы на белье	<ul style="list-style-type: none"> ▪ Плохо растворимые компоненты моющего средства могут оставаться на белье, несмотря на интенсивное полоскание. 	<ul style="list-style-type: none"> ▶ Отряхните белье и очистите его щеткой. ▶ Повторно постирайте белье, добавив незначительное количество моющего средства. ▶ Используйте жидкое моющее средство без цеолита. ▶ Выбрать (см. страницу 9) дополнительную программу «Темная одежда».
Серые разводы на белье	<ul style="list-style-type: none"> ▪ Остатки жира и грязи. ▪ Мыльные или жировые комочки 	<ul style="list-style-type: none"> ▶ Увеличить дозировку средства для стирки. ▶ Используйте универсальное моющее средство. ▶ Адаптировать (см. страницу 15) дозировку моющего средства в зависимости от жесткости воды и степени загрязнения.
	<ul style="list-style-type: none"> ▪ Перегрузка барабана. 	<ul style="list-style-type: none"> ▶ Уменьшить (см. страницу 13) загрузку белья в барабан.
Жесткое белье	<ul style="list-style-type: none"> ▪ Плохое качество полоскания из-за очень мягкой воды (менее 15 °fH). 	<ul style="list-style-type: none"> ▶ Выбрать пользовательскую настройку «Мягкая вода».
Неудовлетворительный результат стирки средством для цветного белья	<ul style="list-style-type: none"> ▪ Используемое моющее средство не содержит отбеливающего вещества. ▪ Необычно сильное загрязнение белья. 	<ul style="list-style-type: none"> ▶ Использовать (см. страницу 14) моющее средство с отбеливателем. ▶ Выберите более интенсивную программу стирки, например  «сильное загрязнение».
Неудовлетворительный результат стирки жидким моющим средством	<ul style="list-style-type: none"> ▪ Жидкое моющее средство не содержит отбеливателя. 	<ul style="list-style-type: none"> ▶ Использовать (см. страницу 14) моющее средство с отбеливателем.
Осадок на тканях при использовании мыльных моющих средств	<ul style="list-style-type: none"> ▪ Слишком жесткая вода. 	<ul style="list-style-type: none"> ▶ Мыльные средства рекомендуется использовать (см. страницу 15) только при жесткости воды менее 25 °fH.

Результат	Возможная причина	Устранение
Неудовлетворительное полоскание	<ul style="list-style-type: none"> ▪ Передозировка моющих средств. 	<ul style="list-style-type: none"> ▶ Согласовать (см. страницу 15) дозировку моющего средства с жесткостью воды и степенью загрязнения.
	<ul style="list-style-type: none"> ▪ Слишком мягкая вода (менее 15 °fH). 	<ul style="list-style-type: none"> ▶ Выбрать пользовательскую настройку «Мягкая вода».
Образование пятен	<ul style="list-style-type: none"> ▪ Пятна ржавчины ▪ Химическое воздействие ▪ Остатки от средств по уходу за волосами, косметики или растений могут вызывать химические реакции с моющим раствором, приводящие к образованию пятен. 	<ul style="list-style-type: none"> ▶ Вычищайте карманы рабочей одежды щеткой. ▶ Одежду с металлическими деталями стирайте отдельно.
	Окрашенная ткань	<ul style="list-style-type: none"> ▪ При стирке попало линяющее белье.
<ul style="list-style-type: none"> ▪ При стирке попали красящиеся предметы. 		<ul style="list-style-type: none"> ▶ Освободите карманы одежды.
Образование разрывов и дыр	<ul style="list-style-type: none"> ▪ При стирке попала одежда с незастегнутыми молниями или крючками. 	<ul style="list-style-type: none"> ▶ Перед стиркой застегивайте молнии или крючки. ▶ Чувствительные ткани стирайте в мешке или наволочке. ▶ Выверните карманы одежды наружу. ▶ Освободите карманы одежды.
	<ul style="list-style-type: none"> ▪ Химическое воздействие моющего средства. Качество ткани. 	<ul style="list-style-type: none"> ▶ Не наносите моющее средство непосредственно на белье.
	<ul style="list-style-type: none"> ▪ Барабан поврежден посторонними предметами (например, иглами, скрепками и т. д.) 	<ul style="list-style-type: none"> ▶ Проверьте барабан на отсутствие посторонних предметов или повреждений. ▶ Удалите посторонние предметы. ▶ Если барабан поврежден, позвоните в сервисный центр.

Результат	Возможная причина	Устранение
Износ ткани	▪ Перегруженный барабан	▶ Уменьшить (см. страницу 13) загрузку белья в барабан.
	▪ Механическое истирание при стирке.	▶ Выберите (см. страницу 11) дополнительную программу «Бережная».
	▪ Образование катышков (пиллинг)	▶ Перед стиркой вывернуть белье наизнанку.

8 Запасные части

При заказе указывайте серию продукции и точное наименование.



Сливной шланг
1,5 м/4,0 м



Аварийный деблокиратор

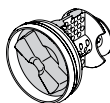

Фильтр посторонних предметов

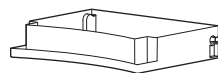

Сливная емкость



Сифон

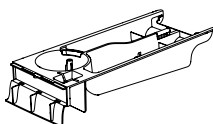

Распределитель моющих средств

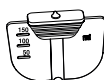

Перегородка для жидких средств

9 Технические характеристики

Размеры

Высота	85 см
Ширина	59,5 см
Глубина	62,5 см
Вес	71 кг
Высота напора насоса	1,2 м
Загрузка	8 кг сухого белья

Скорость отжима

400, 600, 800, 1000, 1200,
1400, 1600 об/мин

Электрическое

подключение

См. заводскую табличку.

- ▶ Откройте сливной бачок.

Заводская табличка находится рядом с фильтром посторонних предметов.

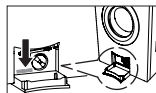

Подводка воды

Подключение заливного шланга холодная вода G $\frac{3}{4}$ "

Допустимое давление воды в водопроводной сети 0,1–0,6 МПа (1–6 бар)

Макс. высота напора сливного насоса 1,2 м

9.1 Указание для контрольных инстанций

Настройка стандартной программы согласно EN 60456:

Программа

Загрузка

Стандартная программа 60 °С 8 кг или 4 кг

- ▶ Нажать кнопку
- ▶ Нажать кнопку
- ▶ Нажать кнопку

Стандартная программа 40 °С 4 кг

- ▶ Нажать кнопку
- ▶ Нажать кнопку
- ▶ Нажать кнопку

9.2 Наиболее эффективные программы

Для стирки хлопчатобумажных изделий с обычным загрязнением при 60 °С или 40 °С.

В целях экономии электроэнергии в этих программах действительная температура воды ниже, чем отображаемая температура программы. Но благодаря увеличенной продолжительности стирки достигаются очень хорошие результаты.

Программа	Загрузка	Продолжительность программы	Вода	Энергия	Остаточная влажность
	кг	ч/мин ²	л	кВтч	%
Хлопок 60 °С ¹	8	3 ч 45 мин, 3 ч 55 мин	55	0,78	44
	4	3 ч 40 мин, 3 ч 50 мин	36	0,62	44
Хлопок 40 °С ¹	4	3 ч 35 мин, 3 ч 45 мин	36	0,37	44

¹ ► Выбор стандартной программы (см. страницу 16).

² Большее значение продолжительности программы относится к подключению к сети 230 В ~50 Гц, 10 А.

9.3 Показатели расхода

Приведенные данные являются ориентировочными. Они рассчитаны для максимальной загрузки и могут изменяться, например, при стирке махровых тканей, очень холодной поступающей воде, сильном загрязнении белья или при меньшей загрузке. Показываемая на табло продолжительность стирки и время окончания программы также зависят от этих факторов.

Программы стирки белого и цветного белья

Программа	Загрузка	Скорость	Продолжительность	Вода	Электроэнергия
	кг	об/мин ¹	ч/мин ²	литры	кВт/ч
Стирка с кипячением 95 °С	1–8	1200	1 ч 38 мин, 2 ч 15 мин	75	2,2
Цветное белье 70 °С	1–8	1200	1 ч 30 мин, 2 ч 00 мин	65	1,6
Цветное белье 60 °С	1–8	1200	1 ч 15 мин, 1 ч 32 мин	65	1,3
Цветное белье 40 °С	1–8	1200	1 ч 05 мин, 1 ч 14 мин	70	0,8
Цветное белье 30 °С	1–8	1200	1 ч 02 мин, 1 ч 05 мин	70	0,5
Цветное белье 20 °С	1–8	1200	0 ч 59 мин, 1 ч 00 мин	70	0,3
Цветное, холодная вода	1–8	1200	0 ч 58 мин, 0 ч 58 мин	70	0,2

¹ Заводская настройка

² Большее значение продолжительности программы относится к подключению к сети 230 В ~50 Гц, 10 А.

Специальные программы

Программа	Загрузка	Скорость	Длительность	Вода	Электроэнергия
	кг	об/мин ¹	ч/мин	литры	кВт/ч
Разглаживание паром	1–1,5	0	0 ч. 23 мин.	1	0,1
Пропитка 20 °С	1–3	800	0 ч. 28 мин.	12	0,1
Гигиена прибора	0	0	0 ч. 30 мин.	9	0,7

¹ Заводская настройка

Типы тканей

Программа	Загрузка	Скорость	Длительность	Вода	Электроэнергия
	кг/шт.	об/мин ¹	ч/мин	литры	кВт/ч
Сорочки 40 °С	макс. 7 шт.	1000	1 ч. 23 мин.	33	0,4
Шерсть 30 °С	1–2,5	800	0 ч. 48 мин.	52	0,3
Ручная стирка 20 °С	1–2	600	0 ч. 45 мин.	58	0,2
Пух 40 °С	1 вещь, макс. 2 кг	800	1 ч. 25 мин.	40	0,5
Верхняя одежда 40 °С	3	1000	1 ч. 05 мин.	40	0,4
Шелк 30 °С	1,5	400	0 ч. 48 мин.	52	0,3
Нижнее белье 30 °С	3	800	1 ч. 05 мин.	40	0,3
Детская одежда 60 °С	5	1200	1 ч. 50 мин.	120	1,6
Джинсы 40 °С	4	1200	1 ч. 16 мин.	55	0,5
WetClean 20 °С	1,5	400	0 ч. 55 мин.	60	0,2
Занавески 30 °С	2	Остановить после полоскания	1 ч. 00 мин.	45	0,4
Темная одежда 40 °С	4	1200	1 ч. 20 мин.	85	0,5
Темная одежда 20 °С (ручная стирка)	1,5	600	0 ч. 58 мин.	68	0,2

¹ Заводская настройка

9.4 Технический паспорт изделия

Согласно директиве ЕС № 1061/2010

Товарный знак	-	V-ZUG Ltd
Номер модели соответствует первым цифрам на заводской табличке.	-	11013
Номинальная полная загрузка хлопчатобумажными изделиями	кг	8
Класс энергоэффективности	-	A+++
Расход электроэнергии в кВтч/год ¹	кВтч/год	136
Расход электроэнергии для стандартной программы «Хлопок 60 °C» при полной загрузке	кВтч	0,78
Расход электроэнергии для стандартной программы «Хлопок 60 °C» при частичной загрузке	кВтч	0,62
Расход электроэнергии для стандартной программы «Хлопок 40 °C» при частичной загрузке	кВтч	0,37
Потребляемая мощность в выключенном состоянии	Вт	0,00
Потребляемая мощность в невыключенном состоянии	Вт	0,00
Расход воды x л/год ²	л/год	9900
Класс эффективности отжима X по шкале от G (самая низкая) до A (самая высокая эффективность)	-	A
Максимальная скорость отжима	об/мин	1600
Остаточная влажность	%	45
Стандартные программы для изделий из хлопка ³		Хлопок 60 °C Хлопок 40 °C
Продолжительность стандартной программы «Хлопок 60 °C» при полной загрузке	мин	225
При подключении к сети электропитания 230 В, 1N, 10 А	мин	235
Продолжительность стандартной программы «Хлопок 60 °C» при частичной загрузке	мин	220
При подключении к сети электропитания 230 В, 1N, 10 А	мин	230
Продолжительность стандартной программы «Хлопок 40 °C» при частичной загрузке	мин	215
При подключении к сети электропитания 230 В, 1N, 10 А	мин	225
Продолжительность нахождения в невыключенном состоянии	мин	0
Эмиссия воздушного шума при стирке ⁴	дБ (А)	50
Эмиссия воздушного шума во время отжима ⁵	дБ (А)	73

1) Расход электроэнергии в кВтч/год на основе данных для 220 стандартных циклов стирки изделий из хлопка при полной и неполной загрузке при 60 и 40 °C, а также на основе данных о расходе энергии при режимах работы с низким потреблением мощности. Фактический расход электроэнергии зависит от режима использования машины.

10 Рекомендации по стирке

- 2) Расход воды в кВтч/год на основе данных для 220 стандартных циклов стирки изделий из хлопка при полной и неполной загрузке при 60 и 40 °С. Фактический расход электроэнергии зависит от режима использования машины.
- 3) Стандартная программа стирки изделий из хлопка, на которую ссылается информация на этикетке и в техническом паспорте. Эти программы предназначены для стирки изделий из хлопка с нормальным загрязнением и наиболее эффективны с точки зрения комбинированного расхода электроэнергии и воды.
- 4) Эмиссия воздушного шума при стирке с использованием стандартной программы «Хлопок 60 °С» при полной загрузке.
- 5) Эмиссия воздушного шума при отжиге с использованием стандартной программы «Хлопок 60 °С» при полной загрузке.

9.5 СПВ Система Поглощения Вибраций

Если при отжиге во время разгона барабана система управления прибором фиксирует сильный дисбаланс, то отжим прерывается один или несколько раз. В таком случае машина пытается лучше распределить белье по барабану.

При отжиге барабан, при необходимости, автоматически балансируется при любом числе оборотов путем заполнения полых ребер обоймы необходимым объемом воды. Благодаря этому обеспечивается бережное отношение и оптимальное удаление воды из белья.

9.6 Система экономии

В первые минуты выполнения программы система управления прибора определяет вид и количество белья.

Продолжение дозировки воды оптимизируется в зависимости от загрузки бельем, что обеспечивает расход только необходимого количества воды.

9.7 Система экономии в состоянии покоя

Во избежание потребления излишнего электричества прибор оснащен системой экономии электроэнергии в состоянии покоя.

Через несколько минут после окончания программы на табло исчезают все сообщения. Потребление электричества сведено к абсолютному минимуму. Тем не менее функции безопасности остаются в действии.

10 Рекомендации по стирке

10.1 Экономия электроэнергии и воды

- Используйте максимальные возможности загрузки соответствующих программ.
- При очень загрязненном белье или сильных пятнах используйте программы «Предварительная стирка» или «Замачивание».
- Для стирки слабо загрязненного белья без пятен пользуйтесь программой основной стирки «20 °С» или дополнительной функцией Sprint.
- Выберите дополнительную функцию «Eco», если продолжительность программы или бактерицидное действие высоких температур стирки не играют никакой роли.
- Выберите дополнительную функцию «OptiTime», если стирка производится с отсрочкой запуска или бактерицидное действие высоких температур стирки не играет никакой роли.

Скорость отжима

Для потребления электроэнергии при последующей сушки определяющим фактором является настроенная скорость отжима. Чем больше настроенная скорость отжима, тем меньше остаточная влажность белья в конце программы.

Об/мин	1600	1400	1200	1000	800	600	400
Остаточная влажность (хлопок)	~44 %	~47 %	~52 %	~60 %	~70 %	~90 %	~110 %

Автоматическое открывание дверцы

Эксплуатируйте прибор с включенной автоматикой дверцы. После открытия дверцы прибор сразу же переходит в состояние с минимально возможным потреблением электроэнергии.

10.2 Предотвращение повреждений

- Учитывайте символы по уходу на этикетках с бельем.
- Для обеспечения максимальной эффективности действия моющего средства следите за тем, чтобы выбранная температура стирки соответствовала рекомендуемому диапазону температур моющего средства.
- Не стирайте белое белье вместе с цветным.
- Вынимайте содержимое карманов или выворачивайте их наизнанку. Вынимайте посторонние предметы (монеты, гвозди, скрепки и т.п.).
- Очищайте щеткой карманы спецовок, используемых в металлообрабатывающей промышленности. Металлические опилки повреждают белье и вызывают образование пятен ржавчины.
- Молнии, крючки и петли следует застегнуть. Они могут повредить белье и барабан стиральной машины.
- Во избежание образования запутанных клубков застегивайте наволочки и пододеяльники, связывайте пояса и завязки передника.
- Стирайте в бельевом мешке или наволочке небольшие вещи (например, нейлоновые чулки, пояса) или вещи с замками-молниями и крючками.
- Отдельные пятна удалите перед стиркой соответствующими средствами.
- Сильно загрязненные участки (воротники, манжеты и т.д.) предварительно обработайте мылом, специальным моющим средством или пастой.
- Попоны для собак и лошадей с большим количеством волос и шерсти перед стиркой следует вычистить щеткой.

11 Утилизация

11.1 Упаковка



Детям ни в коем случае нельзя играть с упаковочным материалом (опасность травм и удушья). Храните упаковочный материал в безопасном месте или утилизируйте его согласно действующим предписаниям по охране окружающей среды.

11.2 Безопасность

Не допускайте возможности использования прибора во избежание несчастных случаев (например, использование играющими детьми):

- ▶ Отключите прибор от электросети: Отсоединение стационарно установленного прибора осуществляет квалифицированный электрик. Затем снимите сетевой кабель с прибора.
- ▶ Снимите запор дверцы или исключите возможность его использования.

11.3 Утилизация



-  Символ перечеркнутого бака для мусора требует отдельной утилизации электрического и электронного оборудования. Такие приборы могут содержать опасные вещества, загрязняющие окружающую среду.
- Такие приборы следует утилизировать в специальных точках приема утиля для вторичной переработки. Утилизация с не отсортированным бытовым мусором запрещена. Это ваш вклад в защиту ресурсов и окружающей среды.
- Более подробные данные можно получить в местных компетентных органах.

12 Краткая инструкция

Вначале прочтите указания по технике безопасности, приведенные в данной инструкции.

Запуск программы

- ▶ Включите прибор и откройте водопроводный кран.
- ▶ Нажмите кнопку . Дверца прибора откроется.
- ▶ Загрузите белье.
- ▶ Загрузите моющее средство в лоток.
- ▶ Выберите программу и дополнительные функции (при необходимости).

- ▶ Нажмите кнопку . Программа запускается.

После окончания программы

- ▶ Нажмите на кнопку  и выгрузите белье.
- ▶ Промойте распределителя моющих средств.
- ▶ Прикройте дверцу, не закрывая ее полностью.

13 Техническое обслуживание и поддержка

Зарегистрируйте ваш прибор в сети Интернет по адресу www.vzug.com и получите выгоду благодаря лучшей технической поддержке, в том числе и во время гарантийного срока завода-изготовителя, действующего 2 года. Для регистрации нужны заводской номер (FN) и наименование прибора. Эти данные указаны на заводской табличке.

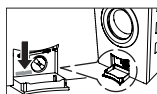

Можно дополнительно записать заводской номер или записать на наклейке, поставляемой с прибором:

FN: _____

Прибор: _____

Заказ на ремонт

По ссылке www.vzug.com→Service→Service-Nummer находится номер телефона ближайшего к вам пункта сервисной службы компании V-ZUG.

Общие запросы, аксессуары, договор на сервисное обслуживание

Компания V-ZUG готова помочь вам при решении административных и технических вопросов, принимает заказы на аксессуары и запасные части и представляет данные о договорах на сервисное обслуживание.

V-ZUG Ltd

Industriestrasse 66, Postfach 59, CH-6301 Zug

info@vzug.com, www.vzug.com



1013684-R02