

LSI2 1260

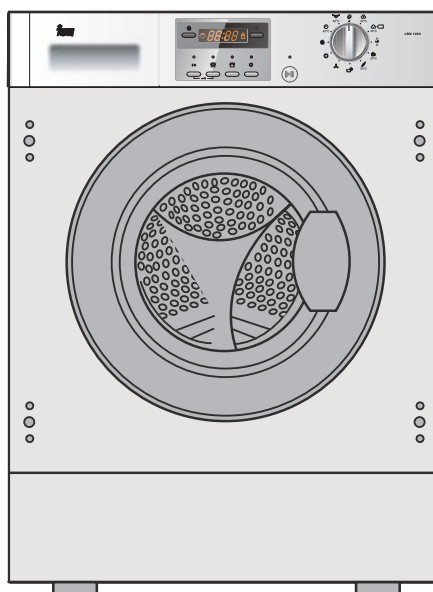

The TeKa logo consists of a stylized lowercase 'i' with a solid black circle above it, followed by the letters 'eka' in a bold, italicized sans-serif font.

АВТОМАТИЧЕСКАЯ СТИРАЛЬНАЯ МАШИНА БАРАБАННОГО ТИПА :

**РУКОВОДСТВО
ПОЛЬЗОВАТЕЛЯ**

LSI2 1260

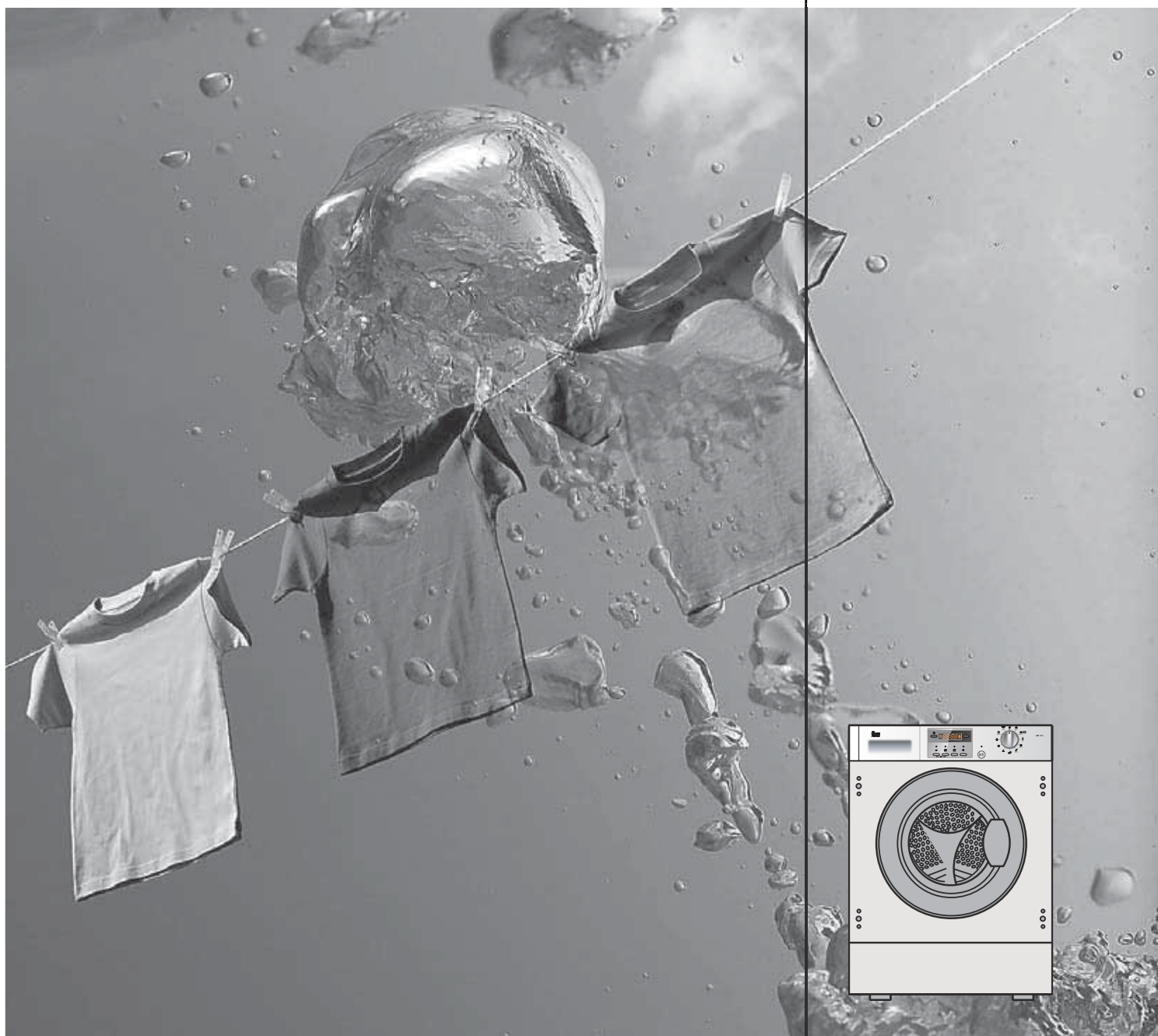

TeKa

ОГЛАВЛЕНИЕ**ПЕРЕД ИСПОЛЬЗОВАНИЕМ**

>КОМПОНЕНТЫ	03
>ПОДГОТОВКА	04
>ИНСТРУКЦИИ ПО БЕЗОПАСНОСТИ.....	05
>УСТАНОВКА.....	06
>ПАНЕЛЬ УПРАВЛЕНИЯ.....	08

ЭКСПЛУАТАЦИЯ ПРИБОРА

>ВЫБОР ПРОГРАММЫ.....	10
>ЭНЕРГОПОТРЕБЛЕНИЕ И ТЕХНИЧЕСКИЕ ДАННЫЕ	11
>СПОСОБЫ СТИРКИ.....	12
>ОЧИСТКА И ОБСЛУЖИВАНИЕ	16

ТЕХНИЧЕСКОЕ ОБСЛУЖИВАНИЕ

>КОДЫ ДИСПЛЕЯ	18
>ВЫЯВЛЕНИЕ И УСТРАНЕНИЕ НЕИСПРАВНОСТЕЙ.....	19
>ЭЛЕКТРОСХЕМА.....	20

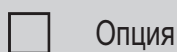
УСЛОВНЫЕ ОБОЗНАЧЕНИЯ

Для вашей безопасности должны строго соблюдаться все инструкции в данном руководстве, отмеченные таким знаком "Предостережение".

ВАЖНЫЕ ИНСТРУКЦИИ ПО УТИЛИЗАЦИИ

Как ответственный производитель, мы заботимся об окружающей среде. Таким образом, мы призываем вас следовать правильной процедуре утилизации вашего прибора и упаковочных материалов.

Это поможет сохранить природные ресурсы и обеспечить переработку продукции таким способом, который защищает здоровье и окружающую среду.

Вам необходимо утилизировать данный прибор и его упаковку в соответствии с местными законами и нормами. Поскольку данный прибор содержит электронные компоненты, после окончания срока службы изделия прибор и его вспомогательные приспособления должны утилизироваться отдельно от бытовых отходов.

Свяжитесь с местными органами власти, чтобы узнать об утилизации и переработке. Прибор и упаковка должны быть доставлены в ближайший пункт приемки для дальнейшей переработки. Мы приносим свои извинения за любые неудобства, вызванные незначительными несоответствиями в данных инструкциях, которые могут возникнуть в результате усовершенствования и разработки продукта.

КОМПОНЕНТЫ

БЛАГОДАРИМ ЗА ПОКУПКУ НАШЕГО ИЗДЕЛИЯ

Пожалуйста, внимательно прочитайте данные инструкции перед использованием прибора. Инструкции содержат важную информацию, которая поможет вам получить максимальную эффективность прибора и обеспечить безопасную и правильную установку, эксплуатацию и техническое обслуживание.

Необходимо хранить данное руководство в доступном месте, чтобы вы всегда могли обратиться к инструкциям по безопасному и правильному использованию прибора.

Если вы продаете, отдаете или оставляете прибор при переезде, убедитесь, что вы также передали данное руководство, чтобы новый владелец мог ознакомиться с правилами эксплуатации прибора и предупреждениями по технике безопасности.

ВСПОМОГАТЕЛЬНЫЕ ПРИСПОСОБЛЕНИЯ

Проверьте вспомогательные приспособления и литературу

в соответствии с данным списком:

1x Узел впускного шланга

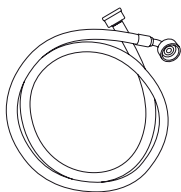

1x Держатель сливного шланга

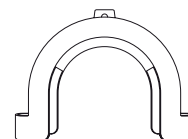

1x Руководство пользователя



4x Заглушки

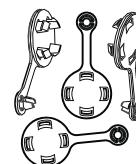

1x Гарантийный талон



1x Нижняя крышка



2x Петли дверцы



2x Узел петли дверцы

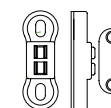
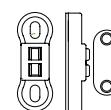

КОМПОНЕНТЫ**ПОДГОТОВКА СТИРАЛЬНОЙ МАШИНЫ**

Удалите все упаковочные материалы, в том числе поддон из полистирола. После вскрытия упаковки на полиэтиленовой упаковке и люке стиральной машины могут быть капли воды. Это нормальное явление, происходящее в результате гидравлических испытаний на заводе.

ОПИСАНИЕ

Данная схема может немного отличаться от схемы стиральной машины, которую вы только что приобрели, в связи с техническими улучшениями.

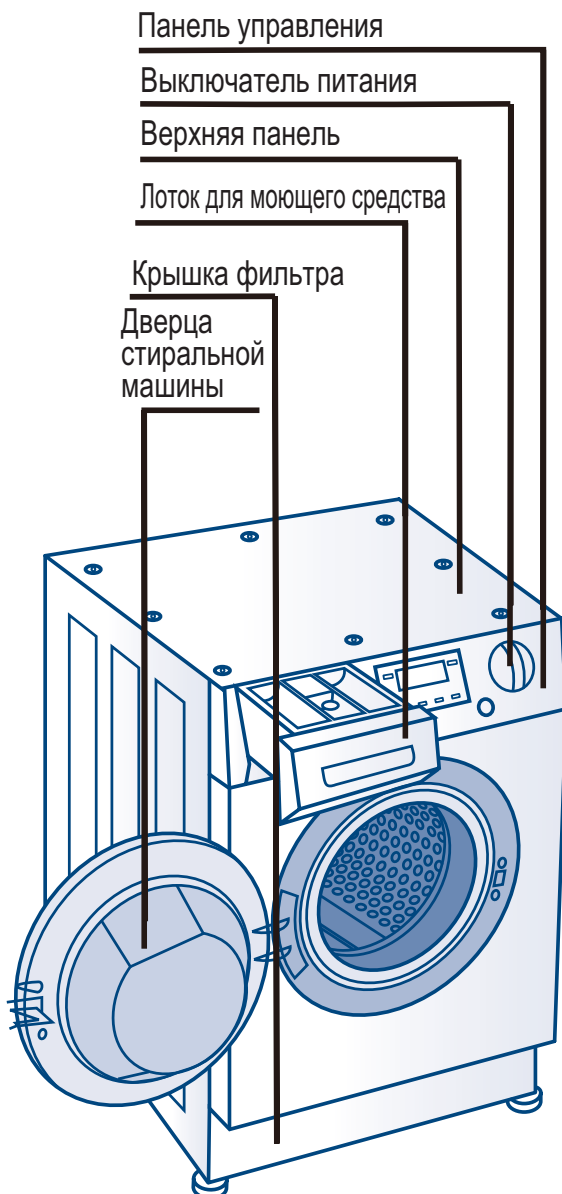
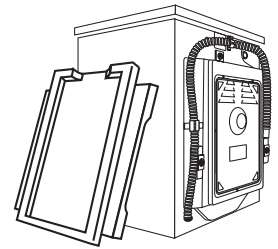

Винты задней крышки

Сливной шланг

Клапан подачи воды

Кабель питания

Задняя крышка

Транспортировочные болты

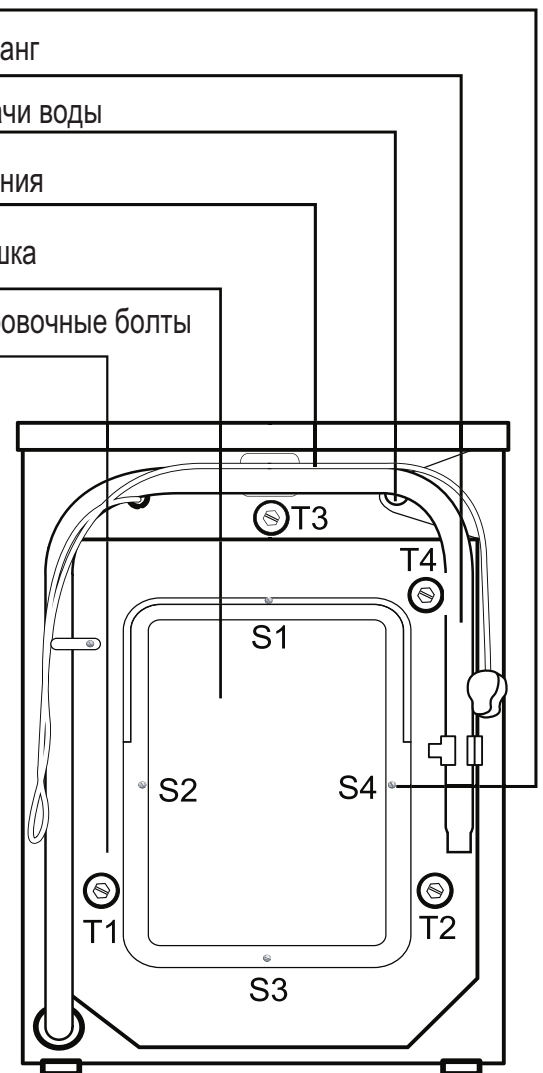



ИНСТРУКЦИИ ПО БЕЗОПАСНОСТИ

ПЕРЕД ВКЛЮЧЕНИЕМ ПРИБОРА В ПЕРВЫЙ РАЗ

ВЫПОЛНИТЬ ...

- ... Убедитесь, что транспортировочные болты удалены.
- ... Не позволяйте пуху, пыли и грязи скапливаться вокруг прибора.
- ... Убедитесь, что обеспечен доступ к вилке питания.
- ... При отключении питания держитесь за вилку, а не за электрический кабель.
- ... Убедитесь, что вы подключили прибор непосредственно к бытовой водопроводной сети.
- ... Держите прибор вдали от источников тепла и прямых солнечных лучей, чтобы предотвратить старение пластиковых и резиновых деталей.
- ... Убедитесь, что сетевой кабель не попал под прибор или в него, необходимо избегать повреждений кабеля питания.
- ... Убедитесь, что соединения шлангов являются герметичными, и отсутствует риск протечки воды. Если соединения не герметичны, или при наличии утечки, отключите подачу воды и выполните ремонт. Не используйте стиральную машину, пока шланги не будут подсоединены должным образом.

ЗАПРЕЩАЕТСЯ ...

- ... Касаться или пользоваться прибором, если вы босиком или с мокрыми или влажными руками или ногами.
- ... Использовать горючие моющие средства или сухие чистящие средства.
- ... Использовать любые воспламеняющиеся аэрозоли в непосредственной близости от прибора.
- ... Извлекать или вставлять вилку питания при наличии в помещении горючих газов.
- ... Разрешать детям или инвалидам играть с прибором или упаковочными материалами.
- ... Устанавливать устройство на открытом воздухе во влажном месте, или в зоне с вероятностью утечки воды, например, под раковиной или рядом с ней. В случае утечки воды стиральная машина должна высохнуть естественным путем.
- ... Размещать стиральную машину с сушкой прямо на ковре или вплотную к стене или мебели.
- ... Пользоваться прибором с отсутствующими компонентами.
- ... Сушить не постиранные вещи в стиральной машине с сушкой.

ВО ВРЕМЯ ЕЖЕДНЕВНОГО ИСПОЛЬЗОВАНИЯ ПРИБОРА

ВЫПОЛНИТЬ ...

- ... Застегните молнии и закрепите свободные завязки, чтобы вещи не запутались между собой в процессе стирки. При необходимости, положите мелкие вещи в мешок для грязного белья или наволочку.
- ... Выключайте стиральную машину после каждого завершения программы стирки, а также отключайте ее от сети, чтобы сэкономить электроэнергию и обеспечить безопасность. Начисто вытрите нижнюю часть люка.
- ... Держите дверцу приоткрытой, когда стиральная машина не используется, чтобы предотвратить образование неприятных запахов.
- ... Если шнур питания поврежден, он должен быть заменен производителем, сервисным агентом или квалифицированными специалистами.
- ... Убедитесь, что прибор не используется людьми с ограниченными физическими, сенсорными или умственными способностями, с отсутствием опыта и знаний без надзора или инструкций от лица, ответственного за их безопасность.
- ... Следите, чтобы дети не играли с прибором.
- ... Убедитесь, что на верхней панели прибора нет тяжелых предметов или источников тепла или влаги.

ЗАПРЕЩАЕТСЯ ...

- ... Прикасаться к дверце стиральной машины с сушкой во время стирки или сушки - она становится горячей!
- ... Сушить или стирать при высокой температуре поролон или губчатые материалы, шапочки для душа, либо водонепроницаемые ткани.
- ... Открывать лоток для моющего средства в процессе стирки.
- ... Пытаться силой открыть дверцу стиральной машины. Дверца оснащена устройством автоблокировки и открывается вскоре после завершения стирки.
- ... Открывать дверцу стиральной машины, если уровень воды виден через люк.
- ... Закрывать стиральную машину крышкой, которая может удерживать влагу.
- ... Останавливать стиральную машину с сушкой до окончания цикла сушки, если только все вещи не будут быстро извлечены и распределены таким образом, чтобы тепло рассеивалось.

УСТАНОВКА**УСТАНОВКА ШУМОЗАЩИТНОЙ ПАНЕЛИ**

Посредством установки этой панели можно уменьшить шум, издаваемый стиральной машиной.

1. Удалите клейкий слой с обратной стороны войлока и наложите войлок на заднюю сторону защитной панели, расположив его симметрично относительно углов.

Наклоните (толкните) машину назад и отвинтите четыре ножки.

Примечание: Не наклоняйте и не толкайте машину на ее переднюю сторону!

2. Отрегулируйте панель таким образом, чтобы выровнять четыре отверстия в войлоке с четырьмя отверстиями крепления винтов на задней стороне панели.
3. Смонтируйте четыре ножки и закрепите панель на корпусе машины, а затем установите стиральную машину в нужное положение.



рис. 1

ДЕМОНТАЖ ТРАНСПОРТИРОВОЧНЫХ БОЛТОВ

Транспортировочные болты предназначены для закрепления внутренних компонентов стиральной машины во время процесса транспортировки.

1. Снимите заднюю крышку.
2. Отверните четыре болта на задней панели, и извлеките синтетические стабилизаторы, находящиеся внутри машины.
3. Установите заднюю крышку на место.
4. Закройте оставшиеся от болтов отверстия заглушками, входящими в комплект поставки прибора.

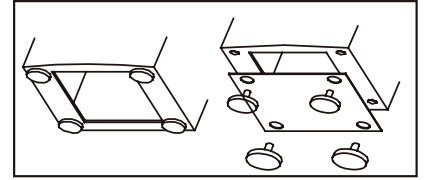
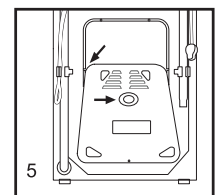
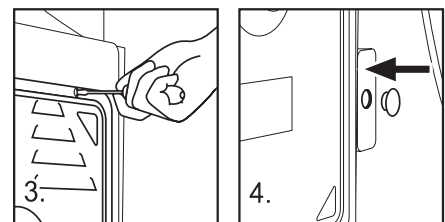
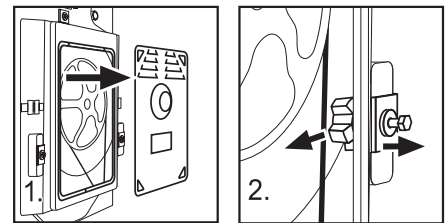
**Примечание:**

1. Держите транспортировочные болты и стабилизаторы в надежном месте для дальнейшего использования.
2. При установке задней крышки убедитесь, что выпуклая поверхность направлена вверх, затем установите заднюю крышку на место, как это показано на Рис. 5.

РЕГУЛИРОВКА СТИРАЛЬНОЙ МАШИНЫ

Под нижней частью стиральной машины находятся регулируемые ножки. Перед эксплуатацией прибора их следует отрегулировать таким образом, чтобы машина была выровнена. Это сведет к минимуму вибрацию и, следовательно, шум во время эксплуатации машины. Это также уменьшит износ. Для выравнивания машины мы рекомендуем использовать спиртовой уровень. Прибор должен быть выровненным и устойчивым.

Ослабьте контргайки и отрегулируйте ножки, а затем снова затяните контргайки. Смотрите схему справа.

ОСТОРОЖНО.

Не устанавливайте машину в местах, где температура может опускаться ниже нуля, так как это может привести к серьезному повреждению прибора.

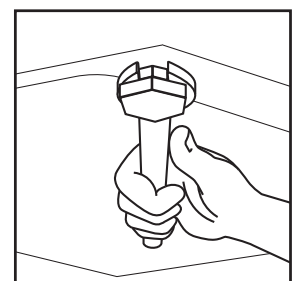
**УСТАНОВКА ДЕКОРАТИВНОЙ ДВЕРЦЫ**

Пожалуйста, обратитесь к шаблону встраивания для получения инструкций об установке встраиваемого прибора и подсоединения к нему декоративной дверцы. Установить декоративную дверцу на корпус стиральной машины с сушкой, используя прилагаемые петли.

Закрепить магнитную защелку на передней части стиральной машины с сушкой и на декоративной дверце.

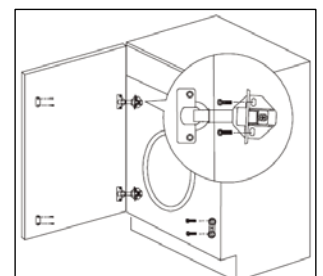

РАЗМЕРЫ ПРИБОРА И ОТВЕРСТИЯ

Размеры прибора

Высота: 825 мм

Ширина: 595 мм

Глубина: 535 мм

Размеры отверстия

886 мм

600 мм

580 мм

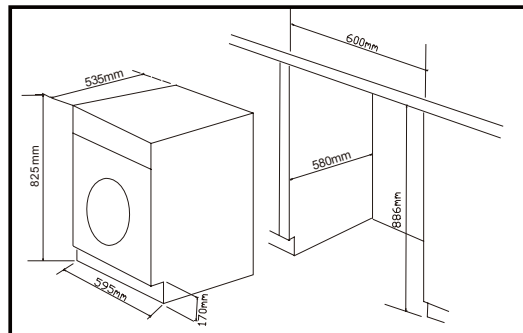

ВПУСКНОЙ ШЛАНГ

1. Подсоедините гайку впускного шланга к разъему на клапане подачи воды.
2. Подсоедините шланг к крану холодной свежей воды.

Примечание: Подключайте прибор к водоснабжению при помощи шлангов, входящих в комплект поставки. Старые шланги не должны быть повторно использованы.

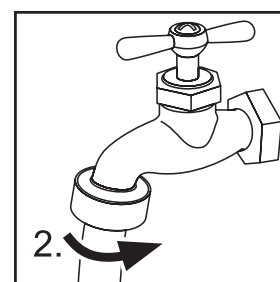
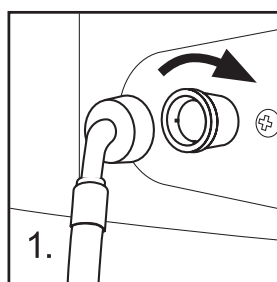

СЛИВНОЙ ШЛАНГ

1. Используйте держатель сливного шланга, чтобы надежно закрепить сливной шланг и предотвратить отток воды. Не наращивайте длину сливного шланга; если необходимо использовать удлиненный шланг, пожалуйста, проконсультируйтесь с техническим специалистом.
2. Дренажное отверстие должно располагаться на высоте 80-100 см. Закрепите сливной шланг зажимом на задней стороне стиральной машины, чтобы предотвратить его падение.

Примечание: Сливной шланг не должен быть погружен в воду и должен быть надежно закреплен, а также быть герметичным. Если сливной шланг находится на уровне пола, или если труба располагается на высоте менее 80 см, стиральная машина будет непрерывно выполнять слив во время набора воды (самосифонирование).

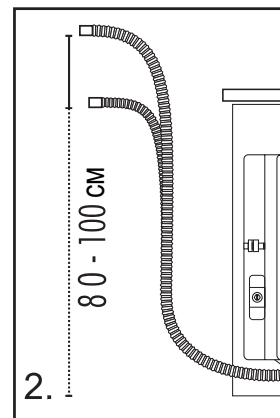
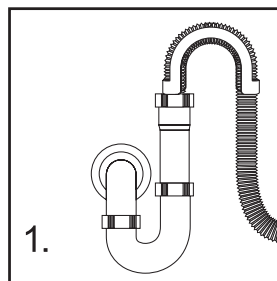

ЭЛЕКТРИЧЕСКАЯ ПРОВОДКА, ИСПОЛЬЗУЕМАЯ В ЕВРОПЕ

Перед подключением к источнику питания, проверьте, что:

- ▢ Розетка рассчитана на максимальную мощность стиральной машины (В целях безопасности, предохранители в цепи питания должны быть рассчитаны не менее чем на 15 А).
- ▢ Напряжение должно составлять 220 ~ 240 В / 50 Гц.
- ▢ Электрическая розетка должна подходить по размеру к вилке стиральной машины.
- ▢ Подключайте машину к заземленной розетке.

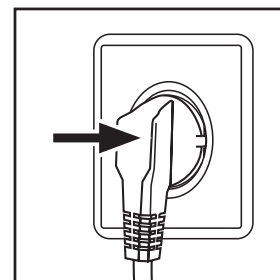

ПАНЕЛЬ УПРАВЛЕНИЯ

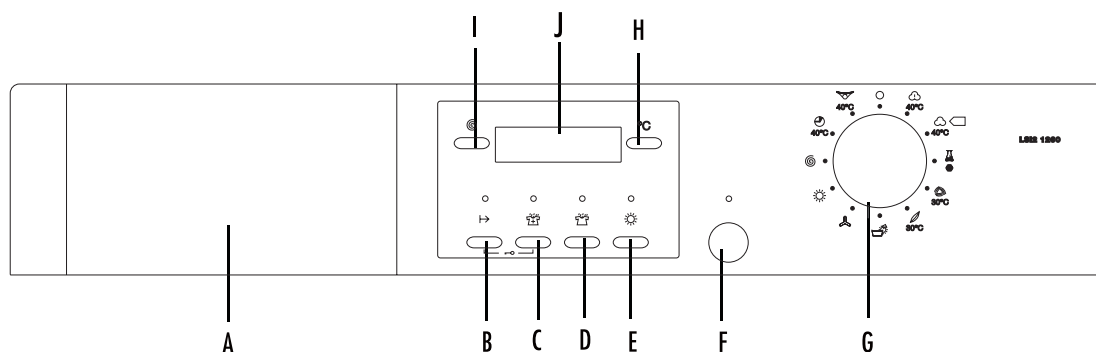

- | | | | | | |
|----------|----------------------------------|----------|---------------------------|----------|------------------------|
| A | Лоток для моющего средства | E | Кнопка Сушка | I | Кнопка Скорость отжима |
| B | Кнопка Задержка | F | Кнопка Пуск / Пауза | J | Дисплей |
| C | Кнопка Дополнительное полоскание | G | Переключатель программ | | |
| D | Кнопка Интенсивная стирка | H | Кнопка Температура стирки | | |

РАБОЧИЕ ФУНКЦИИ

<p>A</p>	<p>- Лоток для моющего средства</p>	<p>Лоток состоит из трех отделений: 1: Отделение для моющего средства для предварительной стирки 2: Отделение для моющего средства для основной стирки 3: Отделение для умягчителя ткани Рекомендации относительно типа моющих средств, подходящих для различных температур стирки, пожалуйста, смотрите в руководстве к моющему средству.</p>	
<p>B</p>	<p>- Кнопка Задержка</p>	<p>Аккуратно нажмите эту кнопку, стиральная машина начнет работать после определенного периода времени, и загорится соответствующий индикатор. Диапазон программы составляет 0,5 - 24 часа; каждое нажатие на эту кнопку увеличивает время на полчаса. После того, как настройка будет выполнена, нажмите кнопку Пуск / Пауза, чтобы запустить обратный отсчет заданного времени. Примечание: Время задержки должно быть больше, чем время программы, в противном случае стиральная машина запустит непосредственно программу стирки.</p>	
<p>C</p>	<p>- Кнопка Дополнительное полоскание</p>	<p>Нажмите эту кнопку, стиральная машина выполнит дополнительное полоскание. Нажмите кнопку один раз, чтобы выбрать один дополнительный цикл полоскания. На дисплее появится индикация "P-1". Нажимайте кнопку, и на экране появится надпись "P-2" или "P-3", что указывает на два или три выбранных дополнительных цикла полоскания. Индикатор дополнительного полоскания активируется и мигает во время работы программы. На дисплее отображается индикация "P-1/2/3". Когда дополнительное полоскание будет завершено, индикатор выключится, и индикация на дисплее погаснет. Примечание: Данная функция неприменима для некоторых программ.</p>	
<p>D</p>	<p>- Кнопка Интенсивная стирка</p>	<p>Аккуратно нажмите эту кнопку, индикатор загорится. Вы можете увеличить время стирки и количество циклов полоскания в фазе основной стирки выбранной программы, что подходит для сильно загрязненного белья.</p>	
<p>E</p>	<p>- Кнопка Сушка</p>	<p>Нажмите кнопку для выбора программы; загорается индикатор сушки. В это время программа стирки не может быть выбрана, стиральная машина выполняет только функцию сушки.</p>	
<p>F</p>	<p>- Кнопка Пуск / Пауза</p>	<p>Когда стиральная машина подключена к розетке питания и программа выбрана, аккуратно нажмите эту кнопку, чтобы запустить работу машины. Если во время стирки нажать эту кнопку, работа машины будет остановлена, и индикатор начнет мигать. Нажмите эту кнопку снова, чтобы возобновить работу. Для отмены программы стирки во время цикла стирки нажмите эту кнопку, а когда индикатор начнет мигать, поверните переключатель программ в положение "OFF", программа будет отменена.</p>	

G	- Переключатель программ	_ Поворачивая переключатель по часовой стрелке / против часовой стрелки, можно выбрать нужную программу. Доступно 12 программ. Примечание: Программа "off" используется только для выключения стиральной машины с сушкой.
H	- Температура стирки	_ Аккуратно нажмите эту клавишу, на экране дисплея будет отображаться температура стирки. Выберите температуру в зависимости от типа белья.
I	- Скорость отжима	_ Аккуратно нажмите эту клавишу, чтобы выбрать нужную скорость отжима. Когда скорость настроена, она будет отображаться на экране дисплея. Примечание: Разные температуры воды и скорости отжима могут быть установлены для различных типов белья. Если специальные требования отсутствуют, запускайте стирку с использованием настроек, заданных по умолчанию.
J	- Жидкокристаллический дисплей	_ Здесь отображается информация об оставшемся времени стирки и сообщения об ошибках. Примечание: После запуска программы стирки на дисплей будет продолжать гореть, и на нем будет отображаться оставшееся время стирки. Так как давление и температура воды могут различаться, оставшееся время может быть соответствующим образом скорректировано. Когда белье не сбалансировано во время отжима, время цикла может быть автоматически продлено.

ВЫБОР ПРОГРАММ

РЕЖИМЫ ПРОГРАММ

- Лоток для моющего средства

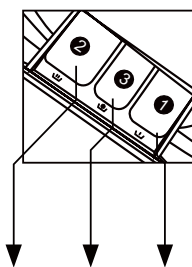

1. Отделение моющего средства для предварительной стирки
2. Отделение моющего средства
3. Отделение для умягчителя и других добавок

Программа	Максимальная	Предварительно заданная	2	3	1	Тип белья	Предварительно заданная скорость отжима
1	--	--	<input checked="" type="checkbox"/>	<input type="checkbox"/>	<input checked="" type="checkbox"/>	Хлопчатобумажные ткани	Без отжима
2	--	--	<input checked="" type="checkbox"/>	<input checked="" type="checkbox"/>	<input checked="" type="checkbox"/>	Максимум 3 кг	Без отжима
3	--	--	<input checked="" type="checkbox"/>	<input checked="" type="checkbox"/>	<input checked="" type="checkbox"/>	Нет	1000 об./мин.
4	-- до 30°C	0°C	<input checked="" type="checkbox"/>	<input type="checkbox"/>	<input type="checkbox"/>	Хлопок или синтетика	800 об./мин.
5	-- до 90°C	60°C	<input checked="" type="checkbox"/>	<input type="checkbox"/>	<input type="checkbox"/>	Белье	1000 об./мин.
6	-- до 90°C	40°C	<input checked="" type="checkbox"/>	<input type="checkbox"/>	<input checked="" type="checkbox"/>	Хлопчатобумажные ткани	1000 об./мин.
7	-- до 90°C	40°C	<input checked="" type="checkbox"/>	<input type="checkbox"/>	<input checked="" type="checkbox"/>	Хлопчатобумажные ткани	1000 об./мин.
8	-- до 60°C	40°C	<input checked="" type="checkbox"/>	<input type="checkbox"/>	<input checked="" type="checkbox"/>	Синтетика со стойким окрашиванием	1000 об./мин.
9	-- до 40°C	0°C	<input checked="" type="checkbox"/>	<input type="checkbox"/>	<input checked="" type="checkbox"/>	Шерстяные ткани	500 об./мин.
10	- до 40°C	0°C	<input checked="" type="checkbox"/>	<input type="checkbox"/>	<input checked="" type="checkbox"/>	Хлопок или синтетика	600 об./мин.
11	-- до 90°C	90°C	<input checked="" type="checkbox"/>	<input checked="" type="checkbox"/>	<input checked="" type="checkbox"/>	Нет	1000 об./мин.

Примечание: программа "off" используется только для выключения стиральной машины с сушкой.

Да Нет Опция

ПОТРЕБЛЕНИЕ И ТЕХНИЧЕСКИЕ ДАННЫЕ

ТАБЛИЦА ПОТРЕБЛЕНИЯ

ПРОГРАММА	МАКС. НАГРУЗКА	ТЕМПЕРАТУРА	ВРЕМЯ СТИРКИ	ЭФФЕКТИВНОСТЬ ОТЖИМА	ЭНЕРГОПОТРЕБЛЕНИЕ	ПОТРЕБЛЕНИЕ ВОДЫ
	2 кг	--	0:30	--	--	--
	3 кг	--	2:00	--	--	--
	6 кг	--	0:12	--	--	--
	3 кг	--°C	0:15	--	--	--
	3 кг	60°C	1:51	--	--	--
	6 кг	40°C	2:04	--	--	--
	6 кг	40°C	1:49	--	--	--
	6 кг	60°C	3:00	53%	0,91 кВт	57 л
	3 кг	40°C	1:10	--	--	--
	2 кг	--°C	0:45	--	--	--
	1 кг	--°C	0:45	--	--	--
	--	90°C	1:00	--	--	--

Стандартные программы хлопка 60°C и 40°C подходят для стирки белья средней загрязненности, и они являются наиболее эффективными программами с точки зрения потребления энергии и воды для стирки этого типа хлопчатобумажного белья. Фактическая температура воды может отличаться от указанной температуры цикла.

*) Значения маркировки энергоэффективности программы: 1. Стирка "Хлопок +60°C + интенсивная стирка + максимальная скорость". 2. Сушка: "Сушка"

ТЕХНИЧЕСКИЕ ДАННЫЕ

LSI2 1260

Источник питания	220-240 В ~/50 Гц
Максимальный рабочий ток (А)	10
Давление воды (МПа)	0,03≤P≤1
Номинальная нагрузка (кг)	6
Скорость отжима (об./мин.)	1200
Программы стирки	11
Программы сушки	1
Максимальная мощность (Вт)	2000
Габаритные размеры (ВхГхШ мм)	825x535x595
Вес нетто (кг)	64
Потребление энергии для нерабочего режима (Вт)	0,48
Потребление энергии для режима "оставлено включенным" (Вт)	0,48
Нагрев при сушке (Вт)	1400
Нагрузка при сушке (кг)	3

МЕТОДЫ СТИРКИ

Эта стиральная машина с сушкой предназначена только для бытовой стирки. Запрещается использовать машину для целей, отличных от тех, для которых она предназначена. Необходимо следовать инструкциям, приведенным на этикетке для каждого предмета одежды, а также стирать только те предметы одежды, которые предназначены для стирки в машине. Запрещается сушить предметы одежды, стирка которых осуществлялась с промышленными химическими веществами.



ПОДАЧА ЭНЕРГИИ

Подключить стиральную машину к источнику питания (220 В – 240 В~/50 Гц).

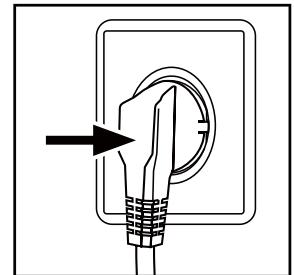

ПОДКЛЮЧЕНИЕ ВОДЫ

Подключить шланг к соединению холодной воды. Открыть кран. Вода должна быть чистой и прозрачной.

Примечание: перед использованием проверьте наличие утечек в соединениях между краном и впускным шлангом, открыв шланг.

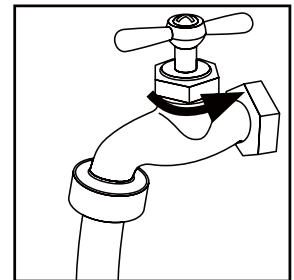

ПОДГОТОВКА БЕЛЬЯ

- Отсортировать одежду в зависимости от состава тканей (хлопок, синтетика, шерсть или шелк), а также по степени загрязнения.
- Отделить белое белье от цветного. Постирать цветное белье сначала вручную, чтобы определить, не будет ли оно обесцвечиваться или спускать петли.
- Опустошить карманы (заколки, монеты, ключи и т.д.) и снять более тяжелые декоративные предметы (броши).

Внимание: маленькие (например, пуговицы и т.д.) или острые предметы (застежки и шпильки) могут повредить машину.

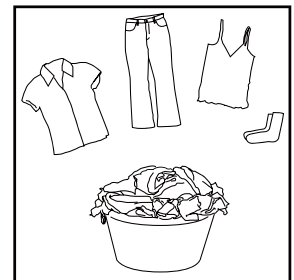

- Предметы одежды с необработанными краями, нижнее белье, тонкие трикотажные ткани, например, тонкие занавески, необходимо поместить в мешок для стирки (лучше не стирать их в стиральной машине).
- Закрывать молнии и крючки, убедиться, что пуговицы прочно пришиты, и поместить небольшие предметы, такие как носки, пояса, бюстгалтеры и т.д. в мешок для стирки.
- Развернуть большие предметы из ткани, такие как простыни, покрывала и т.д.
- Вывернуть футболки наизнанку.

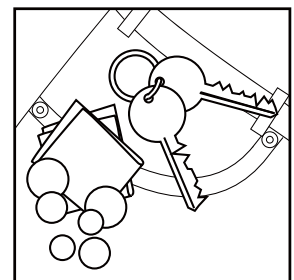

ЗАГРУЗКА МАШИНЫ

▸ При первом использовании стиральной машины дать прибору проработать на одной программе без загрузки, чтобы избежать загрязнения белья маслом или грязной водой из стиральной машины. Перед стиркой необходимо запустить машину без белья, но с добавлением моющего средства на программе 60°C.

▸ Открыть дверцу стиральной машины, загрузить белье предмет за предметом. Плотно закрыть дверцу.

▸ Не перегружайте стиральную машину.

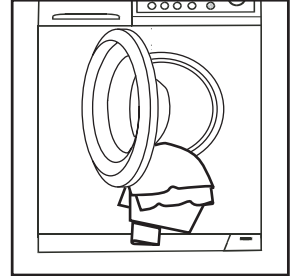

ВЫБОР МОЮЩЕГО СРЕДСТВА

Эффективность и производительность стирки определяются качеством используемого моющего средства. Специальное средство без образования пены дает хорошие результаты при стирке. Следует использовать специальные моющие средства для синтетики и шерстяных вещей. Запрещается использовать сухие чистящие средства, такие как трихлорэтилен и аналогичные вещества.

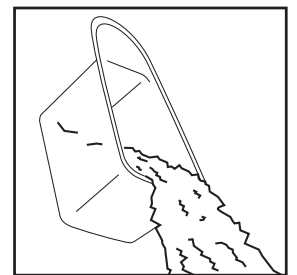

Примечание: Моющее средство должно быть разведено в теплой воде. Запрещается добавлять больше моющего средства, чем это нужно. Необходимо следовать рекомендациям по дозировке моющих средств на упаковке порошка или жидкого моющего средства.

ДОБАВЛЕНИЕ МОЮЩЕГО СРЕДСТВА

Выдвинуть лоток для моющих средств и поместить необходимое количество моющего и умягчающего средства в соответствующие отделения. Аккуратно задвинуть лоток на место (см. инструкции на лотке).

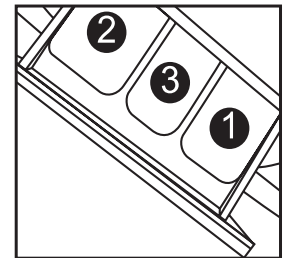

Осторожно:

▸ Для программы предварительной стирки моющее средство должно добавляться как в отделение 1, так и в отделение 2. Для других программ не нужно добавлять моющее средство в отделение 1.

▸ Необходимо следовать инструкциям на упаковке жидкого моющего средства. Запрещается использовать жидкое моющее средство, если выбран режим предварительной стирки или программа "задержка".

▸ Запрещается перерасходовать умягчитель; в противном случае будут повреждены искусственные волокна.

ВЫБОР ПРОГРАММЫ

Для достижения лучших результатов стирки следует выбрать соответствующую программу стирки в соответствии с типом белья. Пожалуйста, поверните рукоятку для выбора нужной программы.

ВЫБОР ДОПОЛНИТЕЛЬНЫХ ФУНКЦИЙ

Выбрать необходимые опции (см. раздел "Панель управления" на страницах 08 и 09). Либо следует оставить все клавиши невыбранными. Если требуется высушить белье непосредственно после окончания цикла стирки, пожалуйста, нажмите клавишу "Сушка".



НАСТРОЙКА СКОРОСТИ ОТЖИМА

Слегка нажать эту клавишу, чтобы выбрать необходимую скорость. Максимальная скорость отжима различается для каждой программы.



НАСТРОЙКА ТЕМПЕРАТУРЫ СТИРКИ

Нажать и удерживать клавишу температуры до тех пор, пока не будет выбрана необходимая температура.

Символ "- -" предназначен для отсутствия нагрева воды.



НАЧАЛО СТИРКИ

Когда стиральная машина с сушкой подключена к силовой розетке и выбрана программа, слегка нажать на эту клавишу для начала работы. В течение цикла стирки слегка нажать клавишу, работа машины прекратится, и будет мигать индикаторная лампа. Еще раз нажать клавишу для возобновления работы. Для выхода из программы во время цикла стирки нажать эту клавишу. Когда индикаторная лампа начинает мигать, нажать выключатель питания; произойдет выход из программы.

Стиральная машина с сушкой прекращает работу автоматически, когда заканчивается цикл стирки. На дисплее появляется значок "Окончание". Откройте дверцу стиральной машины и выгрузите белье.

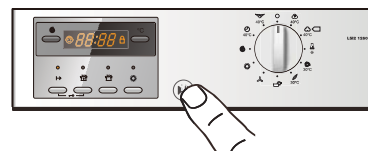

ПОСЛЕ СТИРКИ

Отключить подачу воды и отсоединить шнур питания. Открыть дверцу стиральной машины для предотвращения образования влаги и запаха. Оставить дверцу открытой, когда машина не используется.

СОВЕТЫ ПО ЭНЕРГОСБЕРЕЖЕНИЮ

1. Набрать одежду на одну стирку с полной загрузкой.
2. Избегать перегрузки стиральной машины.
3. Задавать предварительную стирку только для сильно загрязненной одежды.
4. Уменьшить количество моющего средства, либо выбирать Экспресс стирку 15' или деликатную программы стирки для слабо загрязненной одежды.
5. Выбрать правильную температуру стирки. Современные моющие средства могут стирать с очень хорошим результатом также при температуре ниже 60°C. Используйте температуру выше 60°C только для сильно загрязненного белья.
6. Следовать рекомендациям по дозировке на упаковке моющего средства, чтобы избежать использования избыточного количества моющего средства.

УКАЗАНИЯ ПО УХОДУ

	Стирка в машине, ХОЛОДНАЯ		Ручная стирка		Сушить в барабане, без нагрева		Не сушить в барабане		Гладить, с паром или без пара, при уменьшенном нагреве
	Стирка в машине, ТЕПЛАЯ		Не стирать		Сушить в барабане, уменьшенный нагрев		Развешивать для сушки		Гладить, с паром или без пара, при среднем нагреве
	Стирка в машине, ГОРЯЧАЯ		Отбеливание по мере необходимости. Может безопасно использоваться любой отбеливатель, например, Clorox®		Сушить в барабане, средний нагрев		Сушить без отжима		Гладить, с паром или без пара, при сильном нагреве
	Стирка в машине, ХОЛОДНАЯ, несминаемость		Отбеливание по мере необходимости. Может использоваться любой отбеливатель, например, Clorox®		Сушить в барабане, сильный нагрев		Сушить в горизонтальном положении		Не гладить с паром
	Стирка в машине, ТЕПЛАЯ, несминаемость		Отбеливание по мере необходимости без хлора. Может использоваться только отбеливатель, не повреждающий окраску, например, Clorox 2®		Сушить в барабане, несминаемость, без нагрева		Не подвергать сухой чистке		Не гладить
	Стирка в машине, ГОРЯЧАЯ, несминаемость		Не отбеливать. Не должен использоваться никакой отбеливатель, включая моющие средства с отбеливателем; либо необходимо проделать тесты, указанные на упаковке отбеливателя, чтобы определить безопасность средства.		Сушить в барабане, несминаемость, уменьшенный нагрев		Сушить на сушиллке для одежды		Сухая чистка. Могут появляться дополнительные буквы и/или линии. Отнести этот предмет одежды к профессиональному специалисту по химической чистке
	Стирка в машине, ХОЛОДНАЯ, деликатная ткань				Сушить в барабане, деликатная ткань, средний нагрев		Сушить в барабане, средний нагрев		Не подвергать сухой чистке
	Стирка в машине, ТЕПЛАЯ, деликатная ткань		Шерстяные волокна		Сушить в барабане, деликатная ткань, без нагрева		Сушить в барабане, уменьшенный нагрев		Сухая чистка с любым растворителем
	Стирка в машине, ГОРЯЧАЯ, деликатная ткань				Сушить в барабане, деликатная ткань, уменьшенный нагрев		Не сушить в барабане		Сухая чистка с перхлоридом
					Сушить в барабане, деликатная ткань, средний нагрев				

ОРИЕНТИРОВОЧНЫЙ ВЕС ПРЕДМЕТОВ ПРИ ЗАГРУЗКЕ

Простыня (односпальная)	Хлопок	Приблизительно 800 г
Покрывало	Шерсть	Приблизительно 3000 г
Одежда из смешанных волокон	/	Приблизительно 800 г
Жакеты	Хлопок	Приблизительно 800 г
Джинсы	/	Приблизительно 800 г
Рабочая одежда	Хлопок	Приблизительно 950 г
Женская пижама	/	Приблизительно 200 г
Футболки	/	Приблизительно 300 г
Носки	Ткань из смешанных волокон	Приблизительно 50 г
Рубашки	Хлопок	Приблизительно 300 г
Нижнее белье	Ткань из смешанных волокон	Приблизительно 70 г

ПОЖАЛУЙСТА, ОБРАТИТЕ ВНИМАНИЕ

Заключительная часть цикла сушки представляет собой холодный цикл без нагрева, чтобы гарантировать отсутствие высокой температуры у высушенных вещей, что делает их безопасными.

ОЧИСТКА И УХОД

ПОСЛЕ СТИРКИ

Отключить подачу воды и отсоединить шнур питания после каждой стирки. Открыть дверцу стиральной машины для предотвращения образования влаги и запахов. Если стиральная машина остается без использования на длительный период времени, слить воду из машины и установить на место сливной шланг.

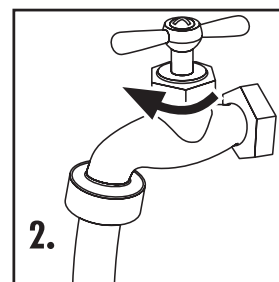
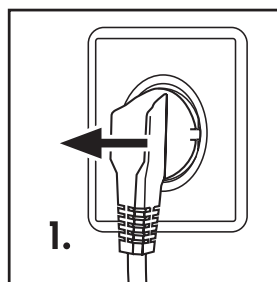

ОЧИСТКА ЛОТКА ДЛЯ МОЮЩЕГО СРЕДСТВА

Выдвинуть лоток и нажать на синюю защелку на отделении для кондиционера, промыть его начисто холодной водой под краном и установить на место, выравнивая относительно машины и нажав в направлении вперед.

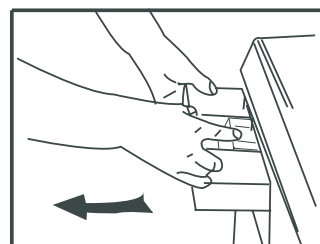

ОЧИСТКА МАШИНЫ

Отсоединить машину от источника питания до выполнения очистки и технического обслуживания. Использовать мягкую ткань, смоченную мылом, для очистки корпуса машины и резиновых частей. Запрещается использовать органические химические вещества или коррозионные растворители.

ОЧИСТКА ФИЛЬТРА

1. Осторожно снять нижнюю крышку с помощью тонкого предмета или инструмента.
2. Извлечь резиновый шланг из зажима в нижней панели.
3. Поместить шланг в емкость для воды, извлечь пластиковую заглушку и дать избыточному количеству воды вытечь в емкость. Установить на место заглушку и закрепить шланг обратно в зажиме.
4. Отвернуть фильтр, повернув его против часовой стрелки.
5. Промыть фильтр под проточной водой.
6. Установить фильтр на место и установить на место крышку.

Осторожно:

1. Фильтр должен быть установлен на место, иначе это может привести к утечке воды.
2. Поместить емкость под фильтр сливного насоса, чтобы собрать любую избыточную воду, которая может вытекать из сливного насоса, когда фильтр снят.

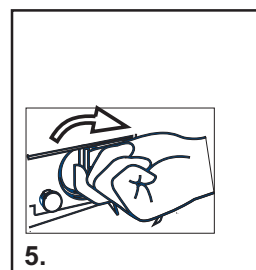
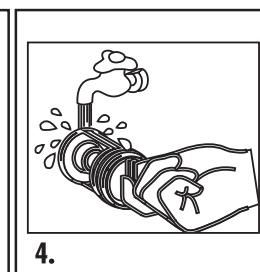
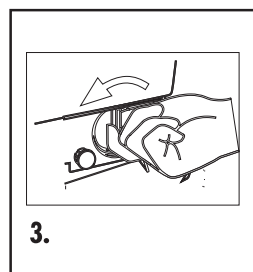
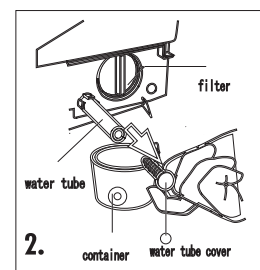
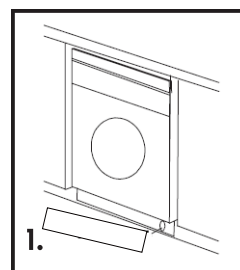

КЛАПАН ВПУСКА ВОДЫ И ФИЛЬТР КЛАПАНА ВПУСКА

Чтобы избежать засорения на впуске воды из-за попадания посторонних веществ, необходимо регулярно очищать клапан подачи воды и фильтр клапана подачи.

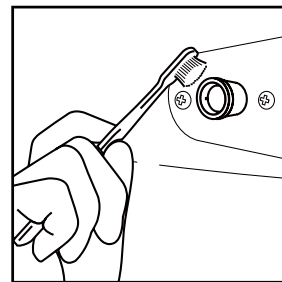
**ПЕРЕМЕЩЕНИЕ МАШИНЫ**

Если машину необходимо передвинуть на другое место, следует установить транспортировочные болты, которые были сняты при установке, чтобы избежать повреждений. Выполнить нижеприведенные инструкции.

1. Снять заднюю крышку.
2. Извлечь заглушки.
3. Установить пластиковые стабилизаторы и транспортировочные болты. Затянуть болты гаечным ключом.
4. Установить на место заднюю крышку.

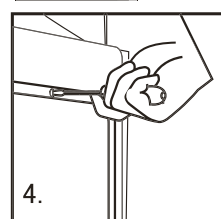
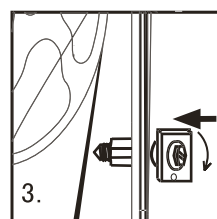
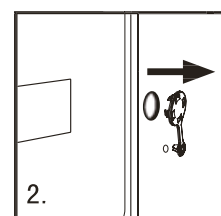
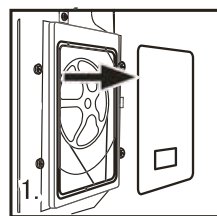
**ДЛИТЕЛЬНЫЙ ПЕРИОД ПРОСТОЯ**

Если стиральная машина остается без использования на длительный период времени, следует отключить шнур питания и перекрыть подачу воды. Открыть дверцу стиральной машины для предотвращения образования влаги и запахов. Оставить дверцу машины открытой на весь период простоя.

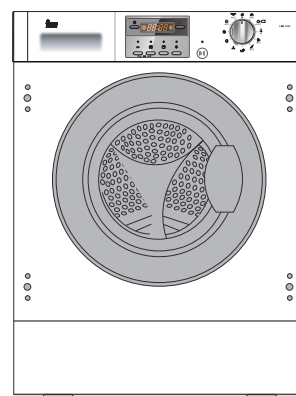

КОДЫ ДИСПЛЕЯ

КОДЫ ДИСПЛЕЯ И СПЕЦИАЛЬНЫЕ ФУНКЦИИ

КОДЫ	ПРИЧИНЫ	СПОСОБЫ УСТРАНЕНИЯ
Err1	↪ Дверца не закрыта должным образом.	_ Правильно закрыть дверцу.
Err2	↪ Ошибка слива, вода не сливается в течение 6 минут.	_ Очистить фильтр и проверить, не заблокирован ли сливной шланг. Если ошибка не устранена, пожалуйста, обратитесь к специалисту по техническому обслуживанию.
Err3	↪ Датчик температуры не подключен правильно или поврежден.	_ Пожалуйста, обратитесь к специалисту по техническому обслуживанию.
Err4	↪ Ошибка нагревателя (появляется в конце цикла).	_ Уменьшить нагрузку, а затем снова запустить стирку. Если ошибка не устранена, пожалуйста, обратитесь к специалисту по техническому обслуживанию.
Err5	↪ Уровень воды не достигнут через 8 минут. ↪ Высота сливного шланга меньше 80 см. ↪ Сливной шланг находится в воде.	_ Необходимо убедиться, что кран открыт, и давление воды находится в норме. Если проблема не устранена, пожалуйста, обратитесь к специалисту по техническому обслуживанию. _ Установить сливной шланг на высоте 80-100 см. _ Убедиться, что сливной шланг не находится в воде.
Err7	↪ Ошибка электродвигателя.	_ Отключить питание, чтобы устранить проблему. Если проблема не устранена, пожалуйста, обратитесь к специалисту по техническому обслуживанию.
Err8	↪ Вода превысила безопасный уровень.	_ Отключить питание, чтобы устранить проблему. Если проблема не устранена, пожалуйста, обратитесь к специалисту по техническому обслуживанию.
Err9	↪ Ошибка датчика температуры сушки.	_ Отключить питание, чтобы устранить проблему. Если проблема не устранена, пожалуйста, обратитесь к специалисту по техническому обслуживанию.
Err10	↪ Ошибка датчика уровня воды.	_ Отключить питание, чтобы устранить проблему. Если проблема не устранена, пожалуйста, обратитесь к специалисту по техническому обслуживанию.
Err12	↪ Ошибка датчика уровня воды при сушке.	_ Отключить питание, чтобы устранить проблему. Если проблема не устранена, пожалуйста, обратитесь к специалисту по техническому обслуживанию.
Err13	↪ Ошибка нагревательного элемента.	_ Отключить питание, чтобы устранить проблему. Если проблема не устранена, пожалуйста, обратитесь к специалисту по техническому обслуживанию.
Err14	↪ Ошибка электродвигателя сушки.	_ Пожалуйста, обратитесь в сервисный центр.
EuAr	↪ Отсутствует связь между платой и электродвигателем.	_ Пожалуйста, обратитесь к специалисту по техническому обслуживанию.
End	↪ Конец цикла стирки.	
1:25	↪ Оставшееся время составляет 1 час 25 минут.	
19:25	↪ Информация о состоянии: предварительно заданное время для отложенного запуска.	
UNb	↪ Стиральная машина снабжена функцией защиты от разбалансировки белья. При разбалансировке вес больше, чем допустимый разрешенный максимум, стиральная машина не производит отжим и работает на низкой скорости во избежание ненормальной вибрации и шума.	<ol style="list-style-type: none"> 1. В случае стирки одного предмета (коврик, простыня, скатерть и т.д.) его следует расположить в барабане симметрично. 2. Уменьшить вес загрузки мокрым бельем за счет его извлечения вручную и последующего симметричного размещения в барабане. 3. Извлечь, а затем вновь разместить белье в стиральной машине в более сбалансированном положении по внутренним стенкам барабана. 4. Добавить 1 или 2 предмета одежды в барабан, чтобы снизить воздействие разбалансированной загрузки. 5. Возобновить цикл отжима, выбрав программу Отжим. Если проблема не устранена, пожалуйста, обратитесь к специалисту по техническому обслуживанию.

↪ Функция блокировки панели управления: одновременно нажать клавиши "Задержка" и "Дополнительное полоскание" на 3 секунды после запуска программы. Работа машины больше не может быть изменена с помощью функциональных клавиш или рукояток.

↪ Функция памяти при отключении питания: в случае прерывания подачи питания или необходимости отключения питания во время выполнения цикла программы существующие настройки сохраняются, и предварительно заданная операция возобновляется при возобновлении подачи питания.

↪ Для отмены программы

Нажать клавишу "Пуск / пауза", затем отключить питание, и программа будет автоматически отменена. Еще раз повернуть селекторный переключатель и выбрать другую программу.

Звуковой сигнал тревоги может быть отключен в случае необходимости. Пожалуйста, выполните следующие действия:

Включить стиральную машину и повернуть рукоятку программ на цикл отжима, затем нажать клавишу "Интенсивная" и "Сушка", удерживая их в течение 3 секунд. На дисплее отобразится сообщение "bEEP OFF", что означает отключение звукового сигнала тревоги. Если снова выполнить вышеуказанные операции, звуковой сигнал тревоги может быть восстановлен, и на дисплее появится сообщение "bEEP ON".

ВЫЯВЛЕНИЕ И УСТРАНЕНИЕ НЕИСПРАВНОСТЕЙ

ВЫЯВЛЕНИЕ И УСТРАНЕНИЕ НЕИСПРАВНОСТЕЙ

Следующие обстоятельства не являются неисправностями. Не следует обращаться в Сервисный центр, пока проблема не будет подтверждена.

ПРОБЛЕМА	ПРИЧИНЫ	СПОСОБЫ УСТРАНЕНИЯ
Стиральная машина не работает.	<ul style="list-style-type: none"> ↪ Плохое подключение к источнику питания. ↪ Перебой в подаче питания. ↪ Дверца стиральной машины не закрыта должным образом. ↪ Машина не была включена. 	<ul style="list-style-type: none"> _ Проверить подключение к источнику питания. _ Проверить подачу питания. _ Полностью закрыть дверцу стиральной машины. _ Убедиться, что машина включена.
Стиральная машина не наполняется водой.	<ul style="list-style-type: none"> ↪ Не нажата клавиша "Пуск/пауза" ↪ Не открыт водяной кран. ↪ Давление воды меньше 0,03 МПа. ↪ Перекручен впускной шланг. ↪ Перебой в подаче воды. ↪ Неправильно установлена рукоятка программирования. ↪ Дверца стиральной машины закрыта неправильно. ↪ Заблокирован фильтр впускного шланга. 	<ul style="list-style-type: none"> _ Нажать клавишу "Пуск/пауза". _ Открыть водяной кран. _ Проверить давление воды. _ Проверить впускной шланг. _ Убедиться в наличии подачи воды. _ Правильно установить рукоятку программирования. _ Правильно закрыть дверцу стиральной машины. _ Разблокировать фильтр впускного шланга.
Машина сливает воду во время наполнения.	<ul style="list-style-type: none"> ↪ Высота сливного шланга меньше 80 см. ↪ Сливной шланг находится в воде. 	<ul style="list-style-type: none"> _ Установить сливной шланг на высоте 80-100 см. _ Убедиться, что сливной шланг не находится в воде.
Неисправность слива.	<ul style="list-style-type: none"> ↪ Сливной шланг заблокирован. ↪ Конец сливного шланга находится выше 100 см от уровня пола. ↪ Фильтр заблокирован. 	<ul style="list-style-type: none"> _ Разблокировать сливной шланг. _ Убедиться, что конец сливного шланга находится ниже 100 см от уровня пола. _ Разблокировать фильтр.
Сильная вибрация во время отжима.	<ul style="list-style-type: none"> ↪ Не были извлечены все транспортировочные болты. ↪ Стиральная машина расположена на неровной поверхности или не выровнена. ↪ Загрузка машины превышает 6 кг. 	<ul style="list-style-type: none"> _ Извлечь все транспортировочные болты. _ Убедиться, что стиральная машина установлена на ровной поверхности и выровнена. _ Уменьшить количество белья в барабане.
Работа прекращается до завершения цикла стирки.	<ul style="list-style-type: none"> ↪ Перебой подачи воды или электроэнергии. ↪ Нажата клавиша "Пуск/пауза". 	<ul style="list-style-type: none"> _ Проверить подачу питания. _ Нажать клавишу "Пуск/пауза".
Работа прекращается на некоторое время.	<ul style="list-style-type: none"> ↪ Стиральная машина выводит на дисплей сообщение об ошибке. 	<ul style="list-style-type: none"> _ Проверить коды дисплея.
Избыточное количество пены в барабане, которая выливается из распределительного лотка.	<ul style="list-style-type: none"> ↪ Моющее средство не является средством с низким пенообразованием, либо предназначено для ручной стирки. ↪ Избыточное использование моющего средства. 	<ul style="list-style-type: none"> _ Убедиться в соответствующем типе моющего средства. _ Уменьшить количество моющего средства в распределительном лотке.
Автоматическая регулировка времени стирки.	<ul style="list-style-type: none"> ↪ Продолжительность программы стирки регулируется в соответствии с внутренней температурой воды. 	<ul style="list-style-type: none"> _ Это нормально и не влияет на функциональность.
Неисправность отжима.	<ul style="list-style-type: none"> ↪ Машина была настроена на время слива перед отжимом. ↪ Разбалансировка белья. 	<ul style="list-style-type: none"> _ Подождать немного перед отжимом. _ Перераспределить одежду или снова запустить программу отжима.

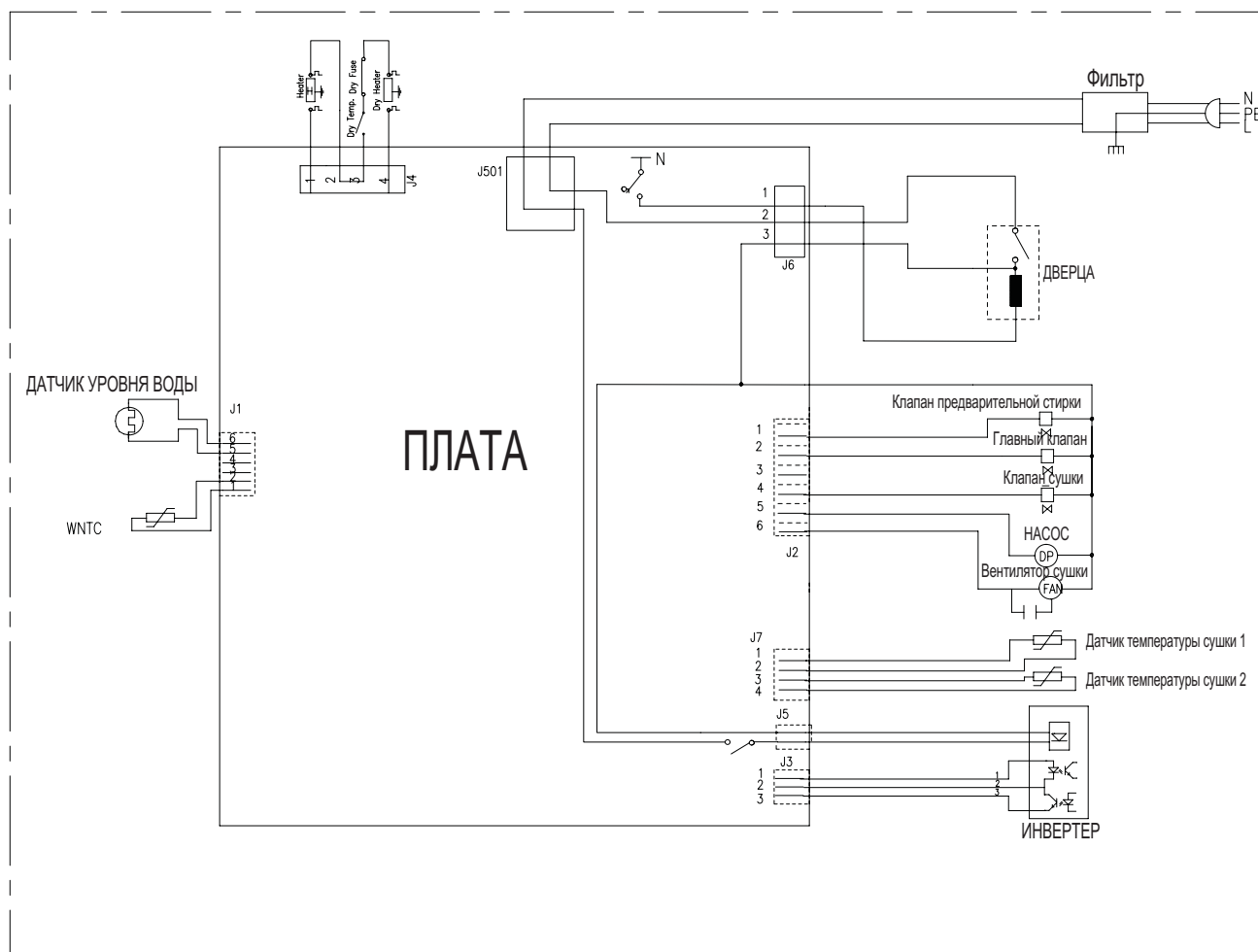
ЭЛЕКТРОСХЕМА

PCB - Печатная плата

NTC - Датчик температуры