

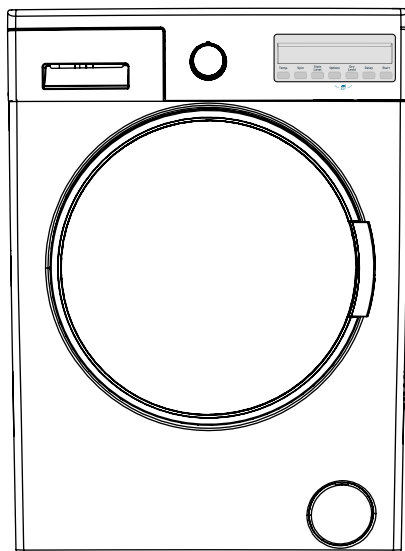

СТИРАЛЬНО-СУШИЛЬНАЯ МАШИНА

Руководство по эксплуатации

E> FI +&%/#



СОДЕРЖАНИЕ

ПЕРЕД ЭКСПЛУАТАЦИЕЙ МАШИНЫ

- Правильная эксплуатация
- Предупреждения общего характера
- Предостережения относительно безопасного пользования
 - Риск получения ожогов
 - Риск поражения электрическим током
 - Риск затопления
 - Риск взрыва
 - Риск возгорания
 - Риск падения и получения травмы
 - Безопасность детей

ОКРУЖАЮЩАЯ СРЕДА

- Ответственная утилизация упаковочного материала и старой стиральной машины

КРАТКОЕ ОПИСАНИЕ ВОЗМОЖНОСТЕЙ ЭКОНОМИИ И ПОВЫШЕНИЯ ЭФФЕКТИВНОСТИ ЭКСПЛУАТАЦИИ МАШИНЫ

- Общий вид
- Технические спецификации

УСТАНОВКА МАШИНЫ

- Удаление транспортировочных предохранительных болтов
- Размещение машины и корректировка регулируемой ножки
- Электрическое соединение
- Соединение для подачи воды
- Соединение для дренажа воды

ПАНЕЛЬ УПРАВЛЕНИЯ

- Общий вид выдвижного ящика для моющего средства
- Отсеки выдвижного ящика для моющего средства
- Кнопка выбора программы

УСТАНОВКА ПАРАМЕТРОВ МАШИНЫ

- Выбор языка
- Настройки экономичного времени
- Настройки текущего времени
- Настройка звука
- Настройка яркости дисплея
- Настройка контрастности дисплея
- Возврат к заводским настройкам

ОПЕРАЦИЯ СТИРКИ

ОБСЛУЖИВАНИЕ И ЧИСТКА МАШИНЫ

ПОИСК И УСТРАНЕНИЕ НЕИСПРАВНОСТЕЙ

ПЕРЕД ЭКСПЛУАТАЦИЕЙ МАШИНЫ

Правильная эксплуатация



- Изучите данное руководство пользователя.
- Ваша машина предназначена для эксплуатации в домашних условиях. Эксплуатация машины в коммерческих целях повлечет аннулирование гарантийных обязательств.
- Не допускайте нахождения домашних животных вблизи машины.
- Перед установкой машины следует проверить упаковку и внешние поверхности машины после ее извлечения из упаковки. Не эксплуатировать поврежденные машины или машины со вскрытой упаковкой.
- Обратитесь в авторизованную службу компании для установки машины. Любое вмешательство в устройство лицом, не являющимся сотрудником авторизованных служб, приведет к аннулированию гарантии.
- Данное устройство не предназначено для эксплуатации лицами (включая детей) с ограниченными физическими, сенсорными или умственными способностями либо отсутствием опыта или знаний, за исключением случаев, когда такая эксплуатация будет осуществляться под надзором лица, ответственного за их безопасность, и такое лицо будет давать им указания относительно эксплуатации устройства.
- Используйте машину для стирки белья, которое подлежит стирке и сушке после стирки (соответствующие данные должны быть указаны на этикетке).

- **Перед первичной эксплуатацией машины необходимо извлечь транспортировочные болты. Машина будет работать неправильно, если транспортировочные болты не будут извлечены, и это приведет к аннулированию гарантии.**

- Гарантия на машину не распространяется на повреждения, вызванные внешними факторами (наводнения, пожар, грызуны и др.)

- Не выбрасывайте руководство пользователя. Храните его в безопасном месте. Оно пригодится вам или следующим пользователям.

Предупреждения общего характера

- Идеальная внешняя температура для эксплуатации машины составляет 15-25°.

- Замерзшие шланги могут разорваться и взорваться. В регионах, где температура ниже нуля, электронная карта может ненадежно функционировать.

- Убедитесь, что в карманах одежды, загружаемой в машину, отсутствуют посторонние предметы (гвозди, иглы, монеты, зажигалки, спички, скобы и т.д.). Эти посторонние предметы могут повредить машину.

- Перед началом эксплуатации машины вы можете обратиться в ближайшую авторизованную службу компании для получения помощи в установке, эксплуатации и применении машины.

- При выполнении первичной стирки рекомендуется поместить в отсек номер 2 соответствующего выдвижного ящика моющее средство на $\frac{1}{2}$ шкалы и включить программу “DRUM CLEANING” («ЧИСТКА БАРАБАНА») без одежды.
- При воздействии воздуха на моющее средство или умягчитель могут оставаться осадок, поэтому рекомендуется добавлять моющее средство или умягчитель в ящик для моющего средства в начале каждой стирки.
- Если предполагается длительный простой машины, рекомендуется отключать ее от сети и закрывать кран для впуска воды. Для предотвращения появления неприятного запаха в связи с наличием остаточной влаги рекомендуется оставлять дверцу машины открытой.
- Также некоторое количество воды может оставаться внутри машины после проведения процедур по контролю качества во время ее изготовления. Это может являться причиной повреждения машины.
- Храните пакет с документами, находящийся внутри машины и включающий руководство пользователя, в недоступном для детей месте для предотвращения риска удушья.
- Храните мелкие детали, находящиеся в пакете с документами, в недоступном для детей месте.
- Используйте программы предварительной стирки только для очень грязного белья.

- Не следует загружать в машину количество белья, превышающее максимально допустимое количество, указанное в выбранной программе стирки или сушки.
- В случае возникновения любых неисправностей следует сначала отключить машину от сети и закрыть кран. Не пытайтесь осуществлять ремонт самостоятельно и проконсультируйтесь в ближайшей авторизованной сервисной службе компании.
- Не открывайте выдвижной ящик для моющего средства во время работы машины.
- Не пытайтесь открыть дверцу во время работы машины, применяя силу.
- Следуйте рекомендациям производителя при использовании в машине кондиционера для белья или аналогичных продуктов.
- Во время сушки не осуществляйте остановку машины до завершения программы.

Если это необходимо, быстро извлеките все белье и незамедлительно разложите его в подходящем месте, чтобы дать ему охладиться.

- Устанавливайте машину в месте, где дверца может полностью открываться (не устанавливайте машину в местах, где дверца не может полностью открываться).
- Устанавливайте машину в местах, которые могут вентилироваться, и в которых возможна постоянная циркуляция воздуха.



Предостережения относительно безопасного пользования

Вы должны ознакомиться с данными предостережениями. Игнорирование этих предостережений может подвергнуть Вас или Ваших близких риску или привести к получению травм, не совместимых с жизнью.



Риск получения ожогов!

- Не дотрагивайтесь до выпускного шланга или выпущенной воды в процессе выпуска воды, так как во время работы устройство может достигать высоких температур.
- По мере завершения сушки полностью открыть дверцу. Не дотрагиваться до стекла дверцы. В связи с высокой температурой существует опасность получения ожогов.



Риск поражения электрическим током!

Не используйте многополюсные вилки или удлинители.

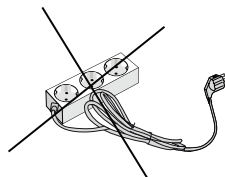

- Не включайте в розетку поврежденные вилки или вилки с поврежденным шнуром.
- Никогда не извлекайте вилку из розетки, держась за шнур.
- При извлечении вилки из розетки держитесь за вилку.
- Не включайте вилку в розетку и не извлекайте ее из розетки мокрыми руками во избежание поражения электрическим током.
- Никогда не прикасайтесь к машине мокрыми или влажными руками или ногами.
- В случае выявления неисправностей шнура питания рекомендуется обратиться в ближайшую авторизованную службу компании.



Риск затопления!

- Перед помещением выпускного шланга в раковину проверьте скорость потока воды.
- Примите необходимые меры предосторожности во избежание соскальзывания шланга.
- Отражающая сила шланга, который не размещен должным образом, может привести к смещению шланга с того места, где он размещен на раковине. Примите меры для предотвращения забивания раковины.



Риск взрыва!

• В связи с наличием функции сушки в Вашей машине убедитесь, что такие материалы, как средства для выведения пятен или промывочный газ, которые были ранее нанесены на Ваше белье, смыты и очищены должным образом.

При эксплуатации машины с функцией сушки иным образом может иметь место риск взрыва.



Риск возгорания!

• Нестиранное сухое белье нельзя сушить в машине.

• Не допускайте нахождения легковоспламеняющихся или взрывоопасных жидкостей вблизи машины.

• Материалы с пятнами от растительного масла, ацетона, алкоголя, бензина, керосина, средства для удаления пятен, скипидара, воска и средства для удаления воска необходимо сначала постирать с использованием дополнительного количества моющего средства и горячей воды перед тем, как подвергнуть их сушке. При эксплуатации машины с функцией сушки иным образом может иметь место риск возгорания.

• Если вы намерены выбрать программу стирки и сушки, не помещайте в машину устройство/шарик для дозирования моющего средства. Это может привести к возникновению риска возгорания.

- Белье **нельзя сушить в машине** при нижеуказанных условиях во избежание риска возгорания:
 - Если белье не постирано.
 - Если масляные и другие пятна на белье (от растительных масел, бальзамов и остатков косметики, кухонной тряпки и т.д.) недостаточно очищены.
 - Белье, подвергшееся чистке с использованием промышленных химикатов.
 - Белье с большим количеством пенообразных резиновых или резиноподобных деталей и аксессуаров.
 - Изделия из резины (латекса), шапочки для душа, водонепроницаемые текстильные изделия, резиновые предметы и одежда или подушки, наполненные резиновой губкой, не должны сушиться в стиральной машине с функцией сушки.
 - Наполненные и поврежденные вещи (подушки или куртки). Части губки, попадающие за пределы этих наполненных вещей, могут воспламениться в процессе сушки.
 - Сера в материалах для удаления краски может вызвать возникновение коррозии. Таким образом, использование средств для удаления краски в машине не допускается.
 - Убедитесь, что чашки для моющего средства не оставлены в белье. Эти пластиковые чашки могут расплавиться во время сушки, и это может привести к повреждению машины и белья.
 - Белье, обработанное средством для удаления пятен, перед стиркой должно быть подвергнуто тщательному полосканию.

- Никогда не используйте в машине средства, содержащие растворитель (например, промывочный газ).
- Извлеките из карманов одежды все предметы (иглы, скрепки для бумаг, зажигалки, спички и т.д.) перед загрузкой в машину. **Может иметь место риск возгорания или взрыва.**



Риск падения и получения травмы!

- Не вставайте на машину. Верхний столик машины может сломаться, и вы можете получить травму.
- Во время установки произведите чистку шланга, кабеля и упаковки машины. Вы можете споткнуться и упасть.
- Не поворачивайте машину вверх ногами или на бок.
- Не поднимайте машину, удерживая ее за выступающие части (выдвижной ящик для моющего средства, дверца). Эти части могут сломаться и причинить травму.
- Существует риск спотыкания и получения травмы, если такие предметы, как шланги и кабели, не хранятся должным образом после установки машины.



Машину необходимо переносить
2 или более человекам.



Безопасность детей!

- Не позволяйте детям играть с машиной.

Это устройство, приводимое в движение электричеством.

- Не оставляйте детей вблизи машины без присмотра.

Дети могут остаться запертыми внутри машины.

- Во время работы машины стекло дверцы и поверхность машины могут быть очень горячими.

- Следовательно, особенно важно не допускать, чтобы дети прикасались к машине, так как это может повредить их кожу.

- Храните упаковочный материал вдали от детей.

- В случае проглатывания моющего средства или других средств для стирки может иметь место отравление, а в случае их попадания в глаза и на кожу может иметь место раздражение глаз или кожи. Храните моющие средства в недоступном для детей месте.

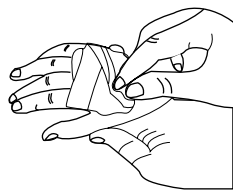

УПАКОВКА И ОКРУЖАЮЩАЯ СРЕДА

ОТВЕТСТВЕННАЯ УТИЛИЗАЦИЯ УПАКОВОЧНОГО МАТЕРИАЛА И СТАРОЙ СТИРАЛЬНОЙ МАШИНЫ

Утилизация упаковочных материалов

Упаковочные материалы защищают машину от повреждений, которые могут иметь место во время транспортировки. Поэтому рекомендуется их подвергать переработке.

Переработанные материалы обеспечивают сохранение сырья и уменьшение количества отходов.

Удаление старой машины

Старые электрические устройства могут спасти, все еще содержат частей. Поэтому никогда не выбрасывать старые устройства, которые вы не используете в отходы.



Обеспечьте повторное использование элементов старых электронных и электрических приборов, сдавая их в центр вторичной переработки отходов.

Для обеспечения безопасности детей убедитесь в том, что старые приборы хранятся в надлежащем месте до того, как они будут находиться вне дома.

КРАТКОЕ ОПИСАНИЕ ВОЗМОЖНОСТЕЙ ЭКОНОМИИ И ПОВЫШЕНИЯ ЭФФЕКТИВНОСТИ

Важная информация по повышению эффективности работы машины:

- Количество белья, помещаемого в стиральную машину, не должно превышать максимально допустимое количество. В случае предотвращения перегрузки машины она будет работать более эффективно.
- Отказ от использования функции предварительной стирки умеренно и слегка загрязненного белья позволит сэкономить электроэнергию и воду.

КРАТКОЕ ОПИСАНИЕ УСТРОЙСТВА

Общий вид

Электронный
дисплей
Ручка выбора
программ

Верхний лоток

Контейнер для
моющих средств

Барaban
для белья

Крышка фильтра
насоса

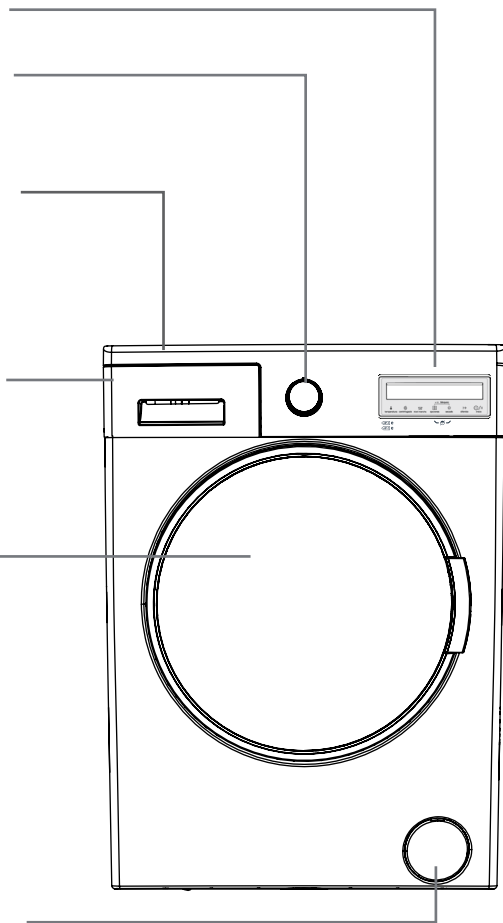

Общий вид

Транспортировочный
винт

Впускной вентиль

Сливной шланг

Шнур питания

Транспортировочный
винт

Транспортировочный
винт

Транспортировочный
винт

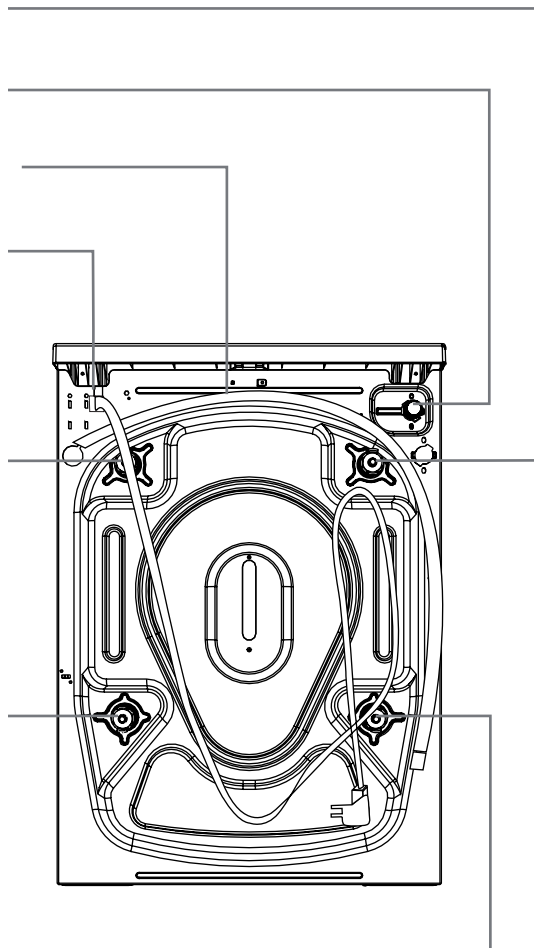

Технические спецификации

Максимальная стирающая способность (сухое белье) (кг)	9.0
* Максимальная сушильная способность (кг)	6.0
Скорость отжима (об/мин.)	1400
Количество программ	15
Рабочее напряжение / частота (В/Гц)	220-240 / 50
Давление воды (МПа)	Максимальное: 1 Минимальное: 0,1
Габариты (вхшхд) (мм)	845x597x582
* Нестиранное сухое белье нельзя сушить в машине.	

Потребление электроэнергии (стирка, отжим, сушка) (кВт-ч/цикл)	6,12
Потребление электроэнергии (только стирка и отжим) (кВт-ч/цикл)	0,90
Потребление воды (стирка, отжим, сушка) (л/цикл)	112
Потребление воды (только стирка и отжим) (л/цикл)	48

УСТАНОВКА МАШИНЫ

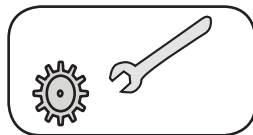

Обратитесь в авторизованную службу компании для установки машины.

Удаление транспортировочных предохранительных болтов

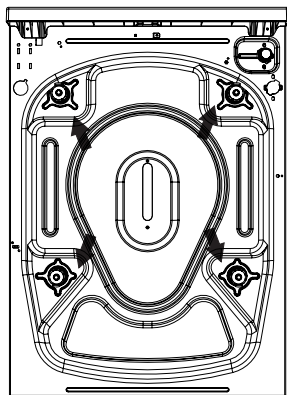

Перед эксплуатацией машины необходимо удалить транспортировочные болты на задней части машины.

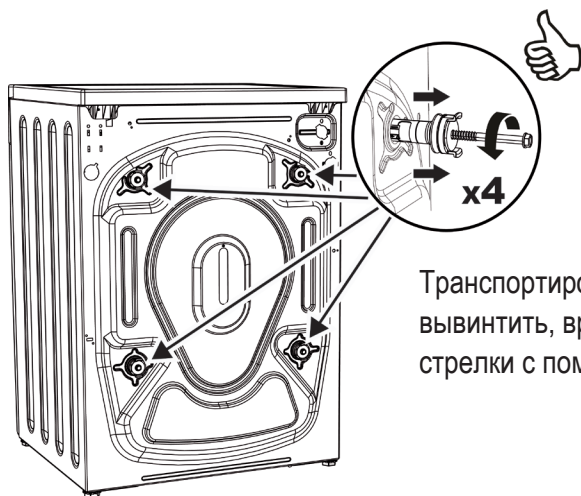

Транспортировочные болты необходимо вывинтить, вращая их против часовой стрелки с помощью подходящего ключа.

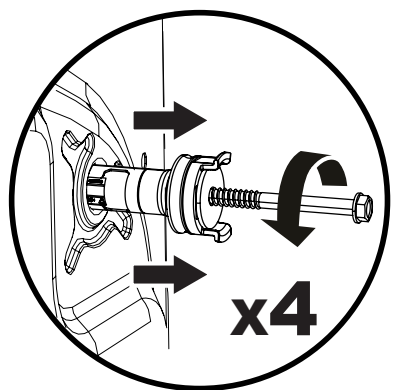

Транспортировочные болты должны быть удалены путем вытягивания. Удаленные транспортировочные болты следует сохранить для повторного использования в случае возникновения необходимости в повторной транспортировке, например, при переезде.

ПРИМЕЧАНИЕ: перед первичной эксплуатацией машины необходимо удалить транспортировочные болты из машины. Неисправности, возникающие в результате эксплуатации машины с не удаленными транспортировочными болтами, не являются гарантийным случаем.

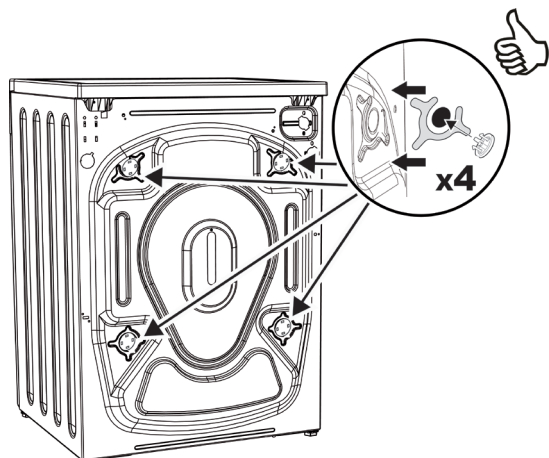

Установите заглушки вместо транспортировочных болтов в проемы, оставленные после извлечения болтов (находятся в пакете с дополнительными принадлежностями).

Размещение машины и корректировка регулируемой ножки

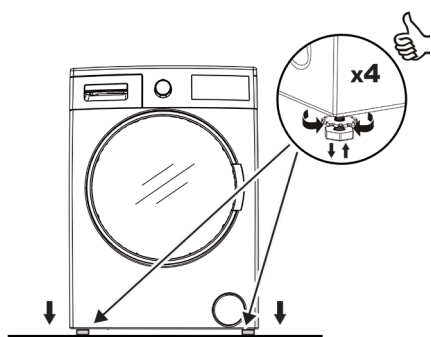

Не устанавливайте машину на ковер или такую поверхность, которая будет препятствовать вентиляции основания.

Для обеспечения тихой работы машины без вибраций ее необходимо устанавливать на нескользящую твердую поверхность.

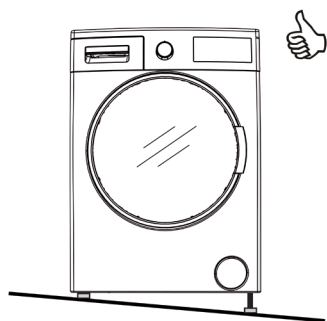

Вы можете отрегулировать равновесие машины с помощью соответствующего устройства сверху.

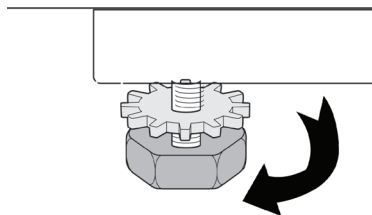

Вы можете отрегулировать равновесие машины с помощью регулируемой ножки.

- Освободите пластмассовую регулировочную гайку.
- Осуществите регулировку ножек, поднимая их вверх или вниз путем вращения.

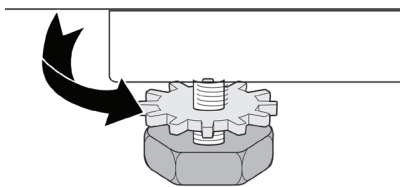

- Затяните пластмассовые регулировочные гайки по мере достижения необходимого баланса.



- Никогда не подкладывайте картон, деревянные доски или похожие материалы под машину, если вы хотите избавиться от неровностей на полу.
- При чистке поверхности, на которой располагается машина, необходимо соблюдать осторожность, чтобы не нарушить равновесия машины.



Электрическое соединение

• Ваша стиральная машина с функцией сушки предназначена для подключения к сети с напряжением 220-240 В и частотой 50 Гц.

• На шнур питания машины установлена специальная заземленная штепсельная вилка.

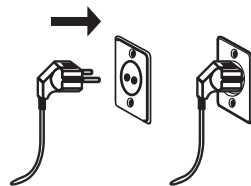

• Штепсельная вилка всегда должна вставляться в заземленную розетку с силой тока 10 ампер. Номинальный ток плавкой вставки сети питания, к которой подключается штепсельная вилка, также должен составлять 10 ампер.

• При отсутствии такой розетки и плавкой вставки необходимо обратиться к квалифицированному электрику для их установки.

• Мы не несем ответственности за повреждения, которые могут иметь место в связи с использованием незаземленной розетки.

Примечание: Эксплуатация машины при низком напряжении приведет к снижению срока эксплуатации машины и ее производительности.

Соединение на впуске воды

- Эксплуатируйте машину только при использовании холодной воды.
- Используйте только новые наливные шланги, поставляемые с машиной или приобретенные у авторизованных дилеров.

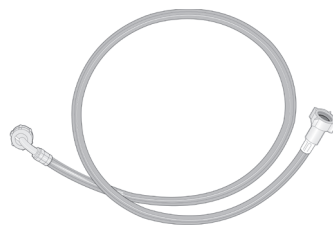

- Со шлангом поставляется 1 прокладка, используемая для предотвращения утечки воды в соединениях. Установите эту прокладку на конце наливного шланга со стороны крана.

- Подсоедините белый конец наливного шланга к клапану подачи воды, расположенному на задней части машины. Затяните пластиковые крепления шланга рукой.

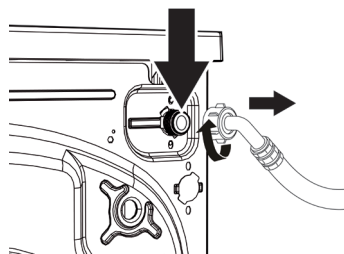

- Подсоедините другой конец наливного шланга к водопроводному крану (3/4 дюйма) с резьбой. Затяните пластиковые крепления шланга рукой.

- В случае неуверенности в своих возможностях произвести установку обратитесь к квалифицированному сантехнику.

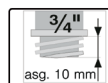
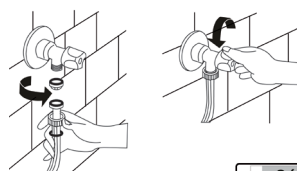

- Убедитесь в отсутствии утечки воды в точках соприкосновения после выполнения соединений.
- Поток воды с давлением 0,1-1 МПа обеспечит более эффективную работу машины (давление 0,1 МПа означает, что через полностью открытый шланг проходит более 8 литров воды).
- Убедитесь, что новые наливные шланги не согнуты, не сломаны, не раздавлены и не укорочены.

Примечание: При выполнении соединений для подачи воды используйте только новые наливные шланги, поставляемые с машиной. Никогда не используйте старые, бывшие в употреблении или поврежденные водоналивные шланги.

Соединение для дренажа воды

- Подсоедините сливной шланг к отверстию для отвода сточной воды или специальному устройству, подсоединенному к выпускному колену раковины, максимальная высота размещения которого составляет 80 см.

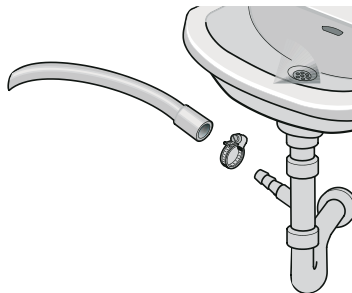

- Никогда не пытайтесь увеличить длину сливного шланга путем присоединения дополнительных фрагментов шланга.
- Не помещайте сливной шланг машины в какую-либо емкость, ведро или ванную.
- Убедитесь, что сливной шланг не перегнут, не деформирован, не сжат и не растянут.

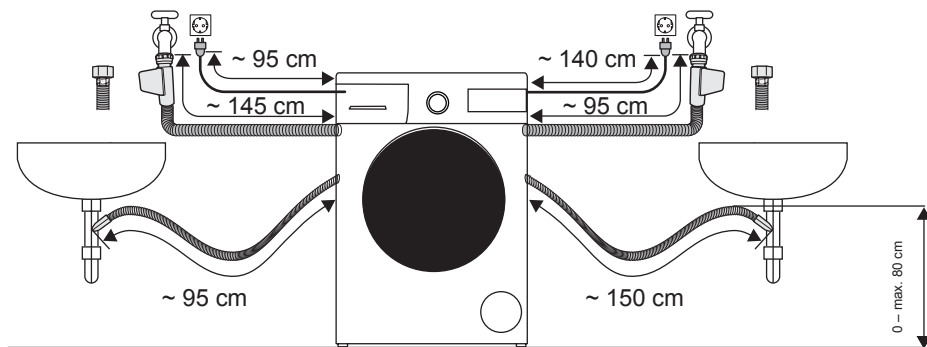

ПАНЕЛЬ УПРАВЛЕНИЯ

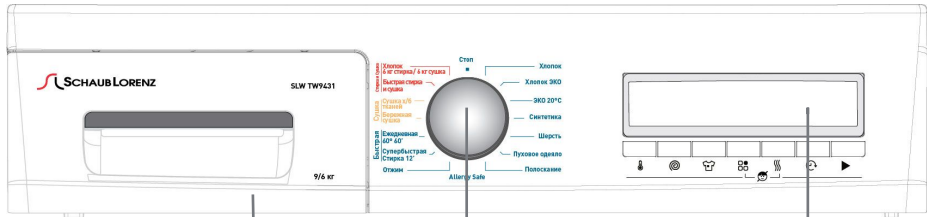

Ручка выбора программ

Электронный
дисплей и
дополнительные
программы

Контейнер для моющих
средств

Общий вид выдвижного ящика для моющего средства

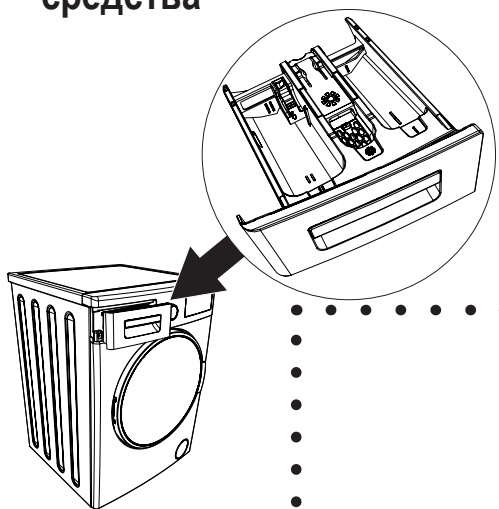

В случае необходимости стирки белья с использованием жидкого моющего средства вы можете использовать устройство для жидкого моющего средства. Вы можете использовать жидкое моющее средство на всех программах без предварительной стирки. Для этого необходимо подсоединить устройство для жидкого моющего средства ко второму отсеку выдвижного ящика для моющего средства (имеется в вашей машине) и отрегулировать количество используемого моющего средства (применять жидкое моющее средство в количествах, рекомендуемых производителем данного средства). Не заливать средство с превышением

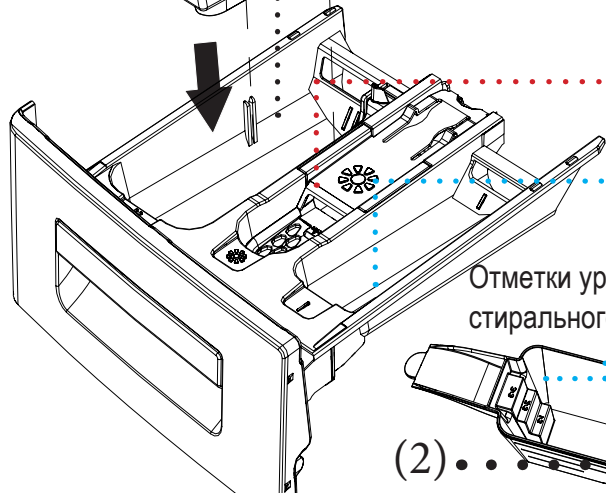
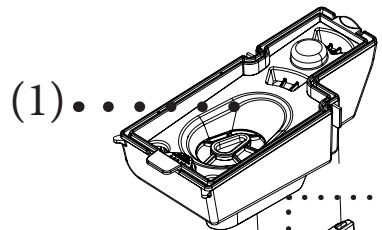

- Главный отсек моющего средства для стирки
- Отсек для умягчителя
- Отсек моющего средства для предварительной стирки

Отметки уровня стирального порошка

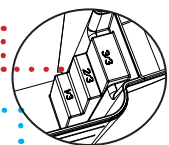

Совок для стирального порошка

(2)

(1_2) В зависимости от модели

Отсеки выдвижного ящика для моющего средства

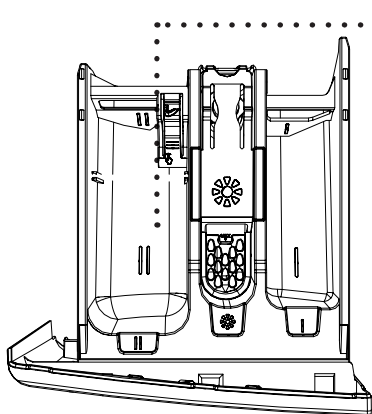

Главный отсек моющего средства для стирки: В этом отсеке используются только жидкие моющие средства и стиральные порошки или хлоросодержащие средства. Устройство для жидкого моющего средства находится внутри машины, вы можете найти его там при выполнении первичной настройки. (*)

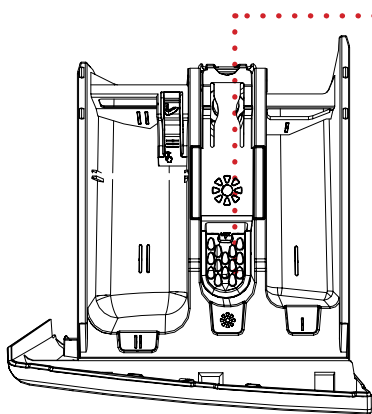

Отсек для умягчителя, крахмалящего, моющего средства: В этом отсеке могут использоваться такие материалы, как умягчитель для белья (рекомендуется использовать количество и тип данного средства, рекомендуемые производителем). Используемые вами умягчители могут иногда оставаться в данном отсеке. Это связано с тем, что умягчитель не является жидким. Для предотвращения этого рекомендуется использовать жидкие умягчители, которые являются более текучими, либо применять умягчитель, разбавляя его.

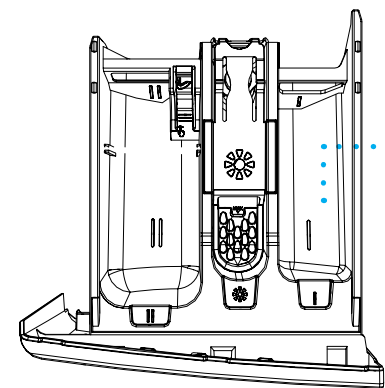

Отсек моющего средства для предварительной стирки: Данный отсек должен использоваться только при выборе функции предварительной стирки. Рекомендуется использовать функцию предварительной стирки только для очень грязного белья. Для получения информации об уходе за ящиком для моющего средства

(*) В зависимости от модели

Ручка выбора программы

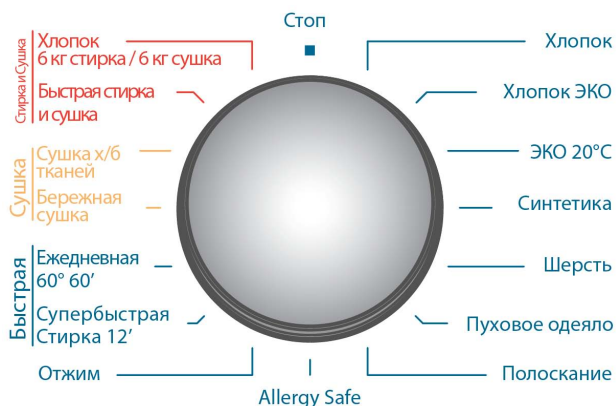

Вы можете выбрать требуемую программу с помощью ручки выбора программы. Вы можете выполнить операцию выбора программы путем вращения ручки в обоих направлениях.

Убедитесь, что кнопка выбора программы находится на отметке программы, которая вам необходима.

ОПЕРАЦИЯ СТИРКИ

- Откройте кран.

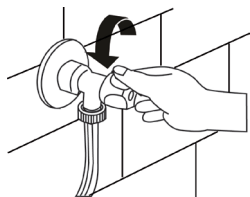

- Подключите машину к сети.

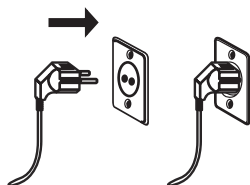

Отбор белья для стирки



На белье имеется этикетки с данными по рекомендуемым условиям стирки. Стирайте или сушите ваше белье в соответствии с указаниями на этикетке.







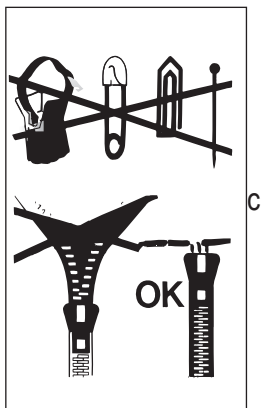

















- Производите отбор белья в соответствии с его типом (хлопок, синтетика, деликатные ткани и т.д.), температурой стирки (низкая, 30°C, 40°C, 60°C, 90°C), степенью загрязненности (менее грязное, грязное, очень грязное).
- Никогда не стирайте цветные и белые вещи вместе.
- Стирайте цветные вещи отдельно при осуществлении первичной стирки, так как они могут выделять краску.
- Убедитесь в отсутствии металлических предметов в карманах одежды перед загрузкой ее в машину, при наличии таковых извлеките их.

ПРЕДОСТЕРЕЖЕНИЕ: неисправности, возникшие в результате наличия посторонних предметов в карманах одежды во время стирки, не являются гарантийным случаем.

- Застигните пуговицы и молнию вашей одежды.
- Удалите металлические или пластмассовые крюки занавесок или поместите их в сетку для стирки или пакет и стяните данную сетку.
- Выверните текстильные изделия, такие, как брюки, вязаные вещи, майки и спортивные костюмы.
- Стирайте носки, носовые платки и аналогичные мелкие предметы одежды в сетке для стирки.



Пояснения к обозначениям на стиральной машине

	Твердый материал		Максимальная температура глажки составляет 110°
	Деликатные ткани		Не гладить
	Максимальная температура стирки составляет 95° C		Возможна сухая чистка со всеми видами растворителей
	Максимальная температура воды для стирки составляет 60°		Возможна чистка с использованием перхлорида, легкого газа, алкоголя или R113.
	Максимальная температура воды для стирки составляет 40°		Возможна чистка с использованием перхлорида, легкого газа, алкоголя или R113.
	Максимальная температура воды для стирки составляет 30°		Не подвергать сухой чистке
	Ручная стирка		Размещать на плоской поверхности
	Только сухая чистка		Подвешивать белье, когда оно мокрое
	В холодной воде возможно выцветание		Сушить путем подвешивания
	Не используйте отбеливатель.		Сушить в сушильном шкафу при нормальной температуре
	Максимальная температура глажки составляет 200° C		Низкая температура
	Максимальная температура глажки составляет 150°		Не сушить в сушильном шкафу

Помещение белья для стирки в машину



Перед загрузкой белья в машину необходимо выбрать программу. Если белье будет загружено в машину без предварительного выбора программы, то датчик загрузки не будет активирован.

Примечание: максимальная загрузочная мощность машины может изменяться в соответствии с выбираемой программой. Не превышайте максимально допустимую загрузочную мощность, указанную в таблице программ для программ стирки. В случае превышения загрузочной мощности выбранной программы на дисплее машины загорится соответствующий символ, и включится предупреждающий звуковой сигнал. Рекомендуется извлечь лишнее белье из машины до того, как исчезнет этот символ.

- Откройте загрузочную дверцу машины.

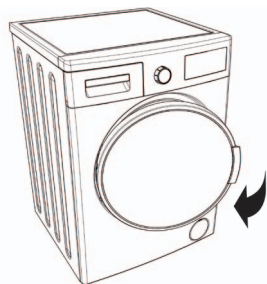

- Осмотрите барабан машины изнутри. Там может остаться белье от предыдущей стирки. В таком случае необходимо извлечь его до выбора программы.

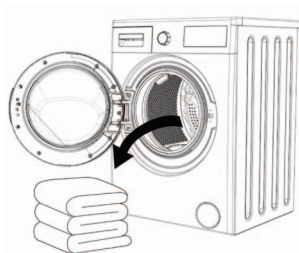

- Загрузите белье в машину и как следует распределите его по всему барабану. Складывайте в соответствии с приведенным ниже рисунком такие предметы, как покрывала и одеяла, которые будут загружаться в машину.

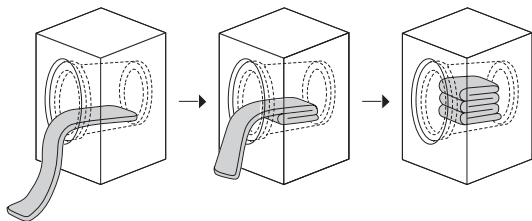

- В машине имеется система распознавания количества загружаемого белья. Система распознавания количества загружаемого белья измеряет вес белья внутри машины и информирует вас с помощью перемещающихся штрихов на электронном дисплее, автоматически настраивая функции программы (продолжительность стирки при включении программы, энергопотребление и т.д.) в соответствии с количеством загружаемого белья.

- Если машина будет продолжать работать при перегрузке, то эффективность стирки и сушки снизится. Кроме того, ваша стиральная машина может быть повреждена, и белье может пожелтеть после завершения программ сушки.

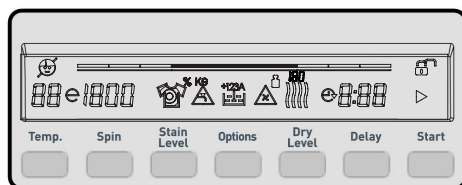
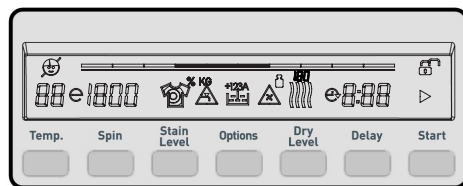
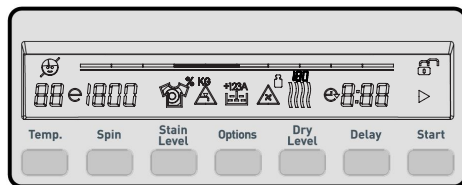
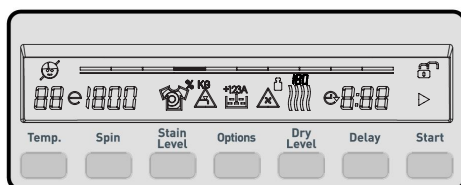

- Загружайте каждый предмет белья отдельно.
- Перед закрытием дверцы убедитесь в отсутствии застрявшего белья между крышкой и силиконовым уплотнением.
- Убедитесь, что дверца машины полностью закрыта.
- Плотно закройте дверцу машины, иначе операция стирки в машине не запустится.

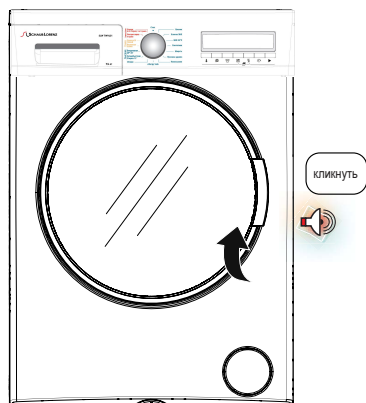

Выбор мощного средства и помещение его в машину

Количество мощного средства, помещаемого в машину, зависит от следующих факторов:

- Использование мощного средства основывается на степени загрязненности белья.
- Не следует осуществлять предварительную стирку не сильно загрязненного белья, поместив правильное количество мощного средства во второй отсек выдвижного ящика для мощного средства.
- Функцию предварительной стирки следует использовать только для очень грязного белья. В случае необходимости в предварительной стирке поместите в отсек для мощного средства (отсек номер 1) j количества мощного средства, обычно помещаемого в машину, а остальные s мощного средства добавьте в отсек номер 2.
- Используйте моющие средства, предназначенные для стиральных машин-автоматов. При определении количества мощного средства, которое необходимо использовать для вашего белья, следуйте рекомендациям производителей мощного средства.
- Чем выше степень жесткости воды, тем большее количество мощного средства необходимо использовать.
- Количество используемого мощного средства увеличивается по мере увеличения объема загружаемого белья.
- Поместите умягчитель в отсек для умягчителя в выдвижном ящике для мощного средства. Не превышайте максимальный уровень (MAX). Иначе умягчитель попадет в воду для стирки в процессе впуска или выпуска воды.
- Умягчители с высокой плотностью следует разбавлять до определенной степени перед их помещением в выдвижной ящик для мощного средства. Умягчитель с высокой плотностью может препятствовать прохождению воды и умягчителя.
- Во всех программах возможно использование жидкого мощного средства без предварительной стирки. Для этого необходимо подсоединить устройство для жидкого мощного средства ко второму отсеку выдвижного ящика для мощного средства (имеется в вашей машине) и отрегулировать количество используемого мощного средства (применять жидкое моющее средство в количествах, рекомендуемых производителем данного средства). Не заливать средство с превышением отметки Max (макс.), использовать устройство только для жидкого мощного средства, убрать устройство при применении порошка.

Для получения информации о позиционировании устройства для мощного средства в ящике для мощного средства см. стр. 30.

(*) в зависимости от модели

Выбор программы

- Выберите требуемую программу стирки с помощью ручки для выбора программы.



- Название и функции программы будут отображаться на экране.

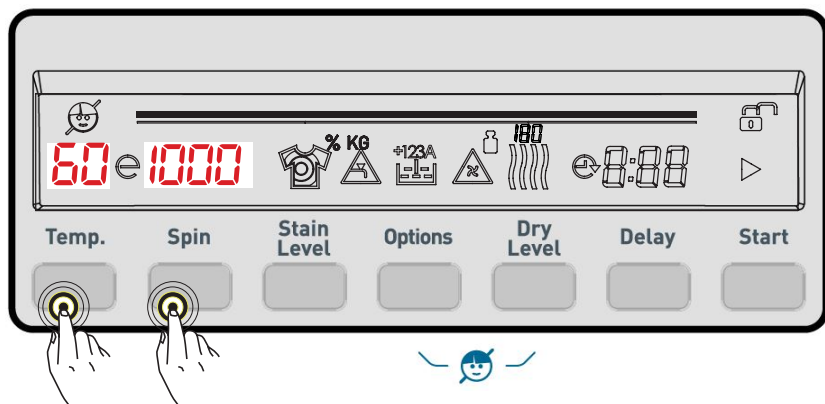

- Вы можете выполнить настройку температуры (--, 30°C, 40°C, 40°C e, 50°C, 60°C, 60°C e, 70°C, 80°C, 90°C) с помощью кнопки с символом.
- Вы можете выполнить настройку отжима (-, 400, 600, 800, 1000, 1200, 1400) с помощью кнопок с символом.

Примечание: после установки скорости отжима при выборе программы сушки машина установит скорость отжима автоматически для повышения производительности сушки.

- Для получения информации о функциях программ см. таблицу программ на стр. (55).

ДОПОЛНИТЕЛЬНЫЕ ПРОГРАММЫ

Перед запуском программы вы можете выбрать дополнительные программы для особых видов стирки.

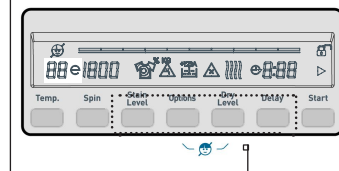

- Нажмите на кнопку дополнительной программы, которую вы хотите выбрать.
- Если символ дополнительной программы горит непрерывно на электронном дисплее, то эта программа активирована.
- Если символ дополнительной программы мигает, то эта программа не активирована.

Возможные причины сбоя активации:

- Дополнительная программа несовместима с выбранной вами программой стирки.
- Машина уже прошла тот этап, когда можно было бы выполнить дополнительную программу.
- Дополнительная программа несовместима с выбранной ранее другой дополнительной программой.

1. Выбор температуры

Вы можете выбрать температуру воды при помощи кнопки регулировки температуры воды.

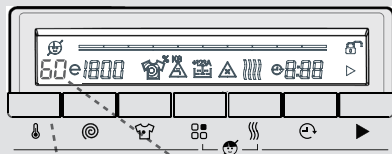

Каждый раз, когда вы выбираете новую программу, на дисплее температуры воды отображается

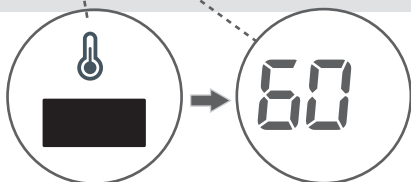

Вы можете постепенно снижать температуру воды с максимальной до холодной (--), нажимая на кнопку регулировки температуры



Если вы пропустили температуру, которую хотели выставить, вы можете вернуться к ней, нажимая на кнопку регулировки температуры воды.



2. Выбор скорости отжима

Вы можете установить нужную вам скорость отжима, нажимая на кнопку регулировки скорости

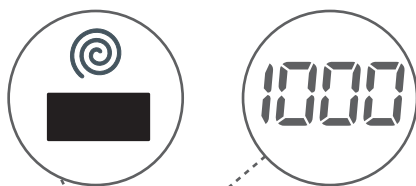

Каждый раз, когда вы выбираете новую программу, на дисплее скорости отжима отображается максимальная скорость отжима.



Вы можете постепенно уменьшать скорость отжима с максимальной до отмены отжима, нажимая на кнопку регулировки скорости отжима.

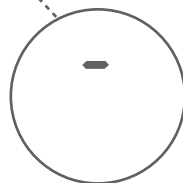
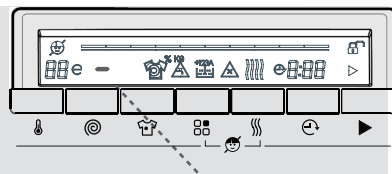

Если вы пропустили нужное вам значение скорости отжима, вы можете перейти к нему, нажимая на кнопку регулировки скорости отжима.

3. Программа «Отложенный запуск»

С помощью этой функции можно отложить начало выполнения программы стирки на определенный срок (от 30 минут до 23 часов).

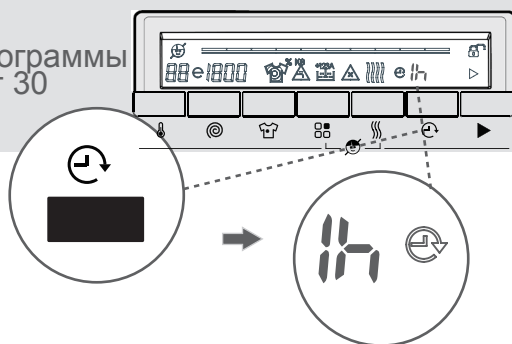

Для активации программы отложенного запуска:

- нажмите на кнопку отложенного запуска;
- на дисплее появится надпись «0,5 ч». На дисплее начнет мигать символ .
- нажимайте на кнопку отложенного запуска до тех пор, пока не выставите время, когда должна начаться стирка.

Если вы пропустили нужное вам время задержки, вы можете перейти к нему, нажимая на кнопку отложенного запуска.

Чтобы запустить функцию задержки времени, нажмите на кнопку «Пуск/пауза».

Примечание: После выбора программы отложенного запуска вы можете выбрать другие программы, а затем активировать отложенный запуск, нажав на кнопку «Пуск/пауза».

Отмена программы отложенного запуска:

• Если вы хотите отменить программу, нажимайте на кнопку отложенного запуска до тех пор, пока не увидите на электронном дисплее время продолжительности выбранной вами программы. Когда вы увидите на электронном дисплее время продолжительности выбранной вами программ, она будет отменена.  (При непрерывном нажатии кнопки отложенного запуска продолжительность задержки будет постоянно повторяться.)

* Если вы хотите отменить программу отложенного запуска после того, как нажали кнопку «Пуск/ожидание», нажмите на кнопку отложенного запуска один раз. Символ на электронном дисплее погаснет. Чтобы начать стирку, нажмите кнопку «Пуск/ожидание».

4а- Функция предварительной стирки

Для очень грязного белья вы можете использовать функцию предварительной стирки перед основной стиркой. При использовании этой функции засыпайте моющее средство в специальное отделение контейнера для моющих средств.

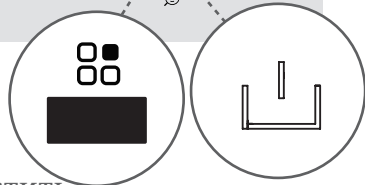
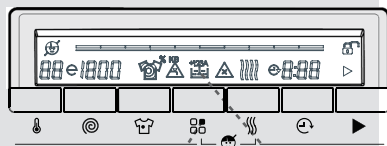



- Нажмите кнопку со значком , чтобы запустить дополнительную программу предварительной стирки.

Примечание: Если значок  не отображается на экране, когда вы хотите выбрать дополнительную программу предварительной стирки, это значит, что в выбранной вами программе невозможно использовать эту функцию.

4b- Функция дополнительного полоскания

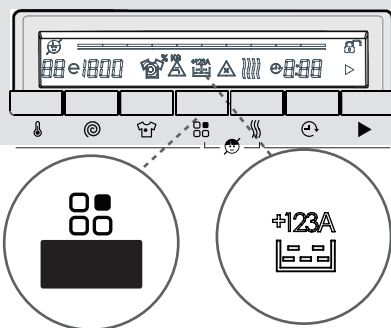
С помощью этой функции можно выполнить дополнительное полоскание вашего белья. Для этой дополнительной функции машина предлагает вам 3 варианта полоскания.



 : В конце стирки осуществляется одно дополнительное полоскание.

 : В конце стирки осуществляются два дополнительных полоскания.

 : В конце стирки осуществляются три дополнительных полоскания.

• Если вы хотите выбрать более чем одно полоскание, необходимо нажать кнопку с символом  и удерживать ее до тех пор, пока на экране не отобразится количество требуемых вам полосканий.

Примечание: если символ  не отобразится на дисплее, когда вы захотите выбрать функцию дополнительного полоскания, это будет означать, что эта функция не используется в выбранной вами программе стирки.

5- Выбор уровня загрязнения

В зависимости от загрязненности белья вы можете изменить настройки стирки и увеличить или уменьшить время стирки и температуру воды.

В некоторых программах уровень загрязненности устанавливается автоматически. Вы можете внести любые изменения.

Примечание: Если после нажатия кнопки выбора загрязненности белья ничего не происходит, это означает, что в выбранной программе нет этой функции.

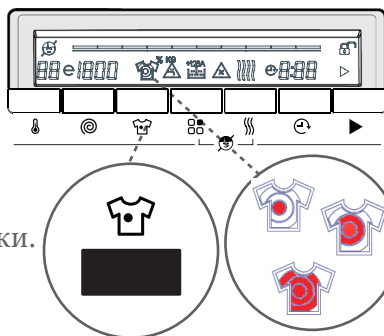

Слабозагрязненное (без предварительной стирки)



Грязное (используйте программу предварительной стирки, если это необходимо).



Очень грязное (используйте программу предварительной стирки, если это необходимо).

ПРОГРАММЫ	ВЫБОР УРОВНЯ ЗАГРЯЗНЕННОСТИ	ЗАВОДСКИЕ НАСТРОЙКИ	ДОСТУПНЫЕ УРОВНИ	
Хлопок	Д	Грязное	Очень грязное	Слабое загрязнение
Эко-хлопок	Д	Грязное	Очень грязное	Слабое загрязнение
*Хлопок 60 e	Д	Грязное	Очень грязное	Слабое загрязнение
*Хлопок 40 e	Д	Грязное	Очень грязное	Слабое загрязнение
Эко 20°C	Н/Д	Слабое загрязнение	Н/Д	Н/Д
Синтетика	Д	Очень грязное	Слабое загрязнение	Грязное
Шерсть	Д	Слабое загрязнение	Грязное	Очень грязное
Пуховое одеяло	Д	Слабое загрязнение	Грязное	Очень грязное
Полоскание	Н/Д	Слабое загрязнение	Н/Д	Н/Д
Противоаллергическая программа	Н/Д	Грязное	Н/Д	Н/Д
Отжим	Н/Д	Слабое загрязнение	Н/Д	Н/Д
Быстрая стирка 12 мин.	Н/Д	Слабое загрязнение	Н/Д	Н/Д
Ежедневная стирка 60°	Д	Грязное	Слабое загрязнение	Н/Д
Сушка при низкой температуре	Н/Д	Слабое загрязнение	Н/Д	Н/Д
Сушка хлопка	Н/Д	Слабое загрязнение	Н/Д	Н/Д
Быстрая стирка и сушка	Н/Д	Слабое загрязнение	Н/Д	Н/Д
Хлопок 6 кг. Стирка & 6 кг. & Сушка	Н/Д	Слабое загрязнение	Н/Д	Н/Д

Д: Доступно Н/Д: Недоступно

6- Выбор уровня сушки:

Если после стирки вы хотите высушить белье:

- Вы можете выбрать нужный уровень сушки, нажав на кнопку выбора уровня сушки.

- При нажатии на кнопку на дисплее прибора отобразятся значки

Уровень 1 “|||”, Уровень 2 “||||”, Уровень 3 “|||||”.

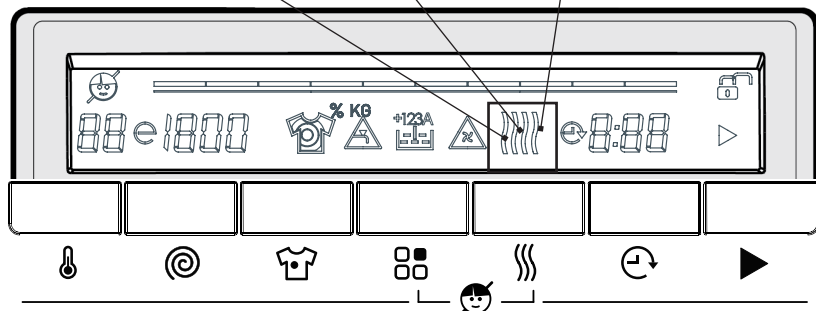

- Уровень 1 “|||” :Рекомендуется для белья, которое перед использованием нужно гладить. Если вы хотите выбрать функцию “|||”, нажимайте на кнопку выбора уровня сушки, пока не увидите значок “|||” на дисплее.
- Уровень 2 “||||” : Рекомендуется для белья, которое нужно сушить в развешенном состоянии. Если вы хотите выбрать функцию “||||”, нажимайте на кнопку выбора уровня сушки, пока не увидите значок “||||” на дисплее.
- Уровень 3 “|||||” :Рекомендуется для белья, которое после окончания программы будет сложено и помещено в шкаф. Если вы хотите выбрать функцию “|||||”, нажимайте на кнопку выбора уровня сушки, пока не увидите значок “|||||” на дисплее.

Примечание: Если после нажатия кнопки выбора уровня сушки ничего не происходит, это означает, что в выбранной программе нет этой функции.

Если после стирки вы хотите воспользоваться функцией сушки с заданной продолжительностью;

- Вы можете выбрать нужную продолжительность сушки, нажав на кнопку выбора уровня сушки.

- Когда вы нажмете на кнопку, на дисплее машины отобразятся значки Уровень 1 “|||””, Уровень 2 “||||””, Уровень 3 “|||||””.

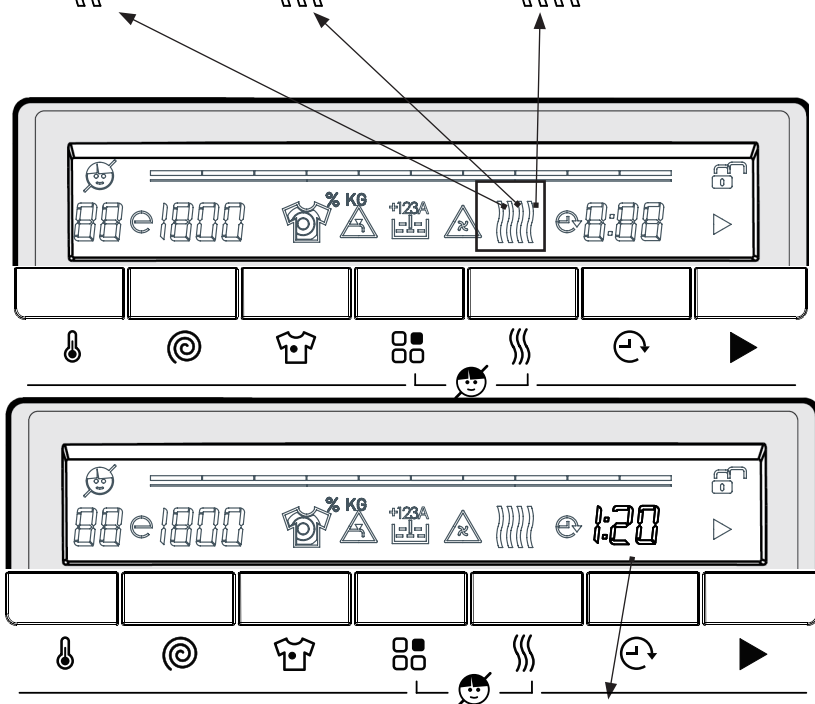

Продолжайте нажимать, и вы увидите параметр настройки продолжительности сушки (30 минут, 60 минут, 120 минут) на дисплее. Вы можете выбрать нужную продолжительность сушки.

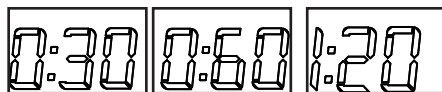

Примечание: Если на дисплее не отображается время сушки 30 минут, 60 минут или 120 минут, когда вы хотите выбрать функцию продолжительности сушки, это значит, что эта функция сушки не используется для программы стирки, которую вы выбрали.

Выбор уровня сушки:

См. таблицу выбора для уровня и продолжительности сушки.

Программы	Параметр сушки	Профиль сушки	Уровень сушки по умолчанию	Доступные уровни сушки		
				Уровень 1	Уровень 2	Уровень 3
Хлопок	Д	Сушка хлопка	-	Уровень 1	Уровень 2	Уровень 3
Эко-хлопок	Д	Сушка хлопка	-	Уровень 1	Уровень 2	Уровень 3
Эко 20°C	Д	Сушка хлопка	-	Уровень 1	Уровень 2	Уровень 3
Синтетика	Д	Сушка при низкой температуре	-	Уровень 1	Уровень 2	Уровень 3
Шерсть	Н/Д	-	-	-	-	-
Пуховое одеяло	Н/Д	-	-	-	-	-
Полоскание	Д	Сушка хлопка	-	Уровень 1	Уровень 2	Уровень 3
Противоаллергическая программа	Д	Сушка хлопка	-	Уровень 1	Уровень 2	Уровень 3
Отжим	Д	Сушка хлопка	-	Уровень 1	Уровень 2	Уровень 3
Быстрая стирка 12 мин.	Д	Сушка хлопка	-	Уровень 1	Уровень 2	Уровень 3
Ежедневная стирка 60°	Д	Сушка хлопка	-	Уровень 1	Уровень 2	-
Сушка при низкой температуре	Д	Сушка при низкой температуре	Уровень 1	Уровень 2	Уровень 3	-
Сушка хлопка	Д	Сушка хлопка	Уровень 1	Уровень 2	Уровень 3	-
Быстрая стирка и сушка	Н/Д	Сушка хлопка	Уровень 1	-	-	-
Стирка и сушка хлопка	Д	Сушка хлопка	Уровень 3	Уровень 1	Уровень 2	-

Д: Доступно Н/Д: недоступно

Доступные уровни продолжительности сушки			
Хлопок	30	60	120
Эко-хлопок	30	60	120
Эко 20°C	30	60	120
Синтетика	30	60	120
Шерсть	-	-	-
Пуховое одеяло	-	-	-
Полоскание	30	60	120
Противоаллергическая программа	30	60	120
Отжим	30	60	120
Быстрая стирка 12 мин.	30	60	120
Ежедневная стирка 60°	30	60	120
Сушка при низкой температуре	30	60	120
Сушка хлопка	30	60	120
Быстрая стирка и сушка	-	-	-
Стирка и сушка хлопка	-	-	-

Таблица: Рекомендуемые уровни сушки в зависимости от объема загрузки







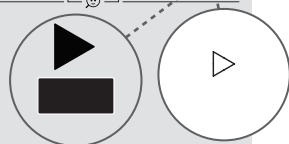



	1–2 кг	3–4 кг	5–6 кг
Уровень сушки 1	✓	✓	X
Уровень сушки 2	X	✓	✓
Уровень сушки 3	X	✓	✓

Кнопка «Пуск/пауза»

Чтобы запустить выбранную программу или приостановить уже работающую, нажмите кнопку «Пуск/пауза». При запуске машины на экране появится символ ▷. При переводе машины в режим ожидания на экране появится символ ▷.

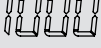

Описание основных символов

- 1 - ▷ – Пуск/пауза
- 2 -  /  – Дверца заблокирована/Дверца разблокирована
- 3 -  – Оставшееся время стирки и оставшееся время до отложенного запуска
- 4 -  – Отложенный запуск
- 5 -  – Дополнительное полоскание
- 6 -  – Неисправность насоса
- 7 -  – Отсутствие подачи воды
- 8 -  – Уровень загрязненности
- 9 -  – Скорость отжима
- 10 -  – Экономически выгодная температура воды

ПОДГОТОВКА К СТИРКЕ (БЛОКИРОВКА ОТ ДЕТЕЙ)

Функция блокировки от детей используется в целях защиты цикла стирки от воздействий в результате нежелательного включения кнопок в течение цикла.

Блокировка включается посредством одновременного нажатия третьей и четвертой кнопок с удержанием в нажатом положении более 5 секунд.

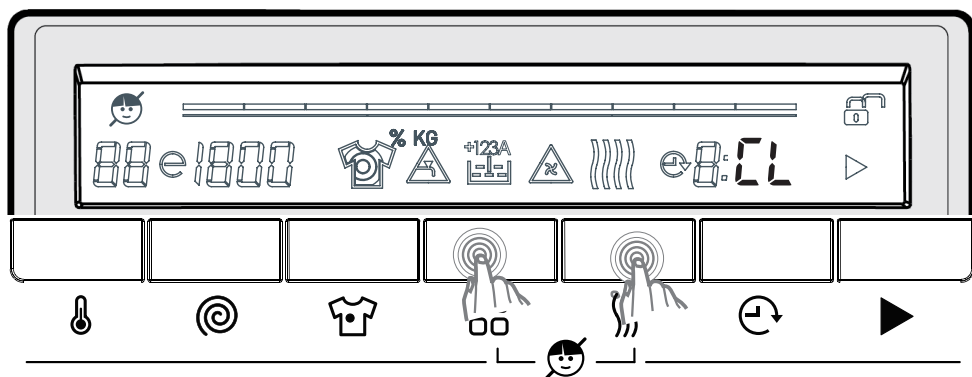

При активации на дисплее появится надпись «CL». При нажатии на любую кнопку в режиме блокировки от детей на электронном дисплее начнет мигать надпись «CL».

Если при включенной блокировке от детей и работающей программе повернуть ручку выбора программ в положение «ОТМЕНА» и выбрать другую программу, ранее выбранная программа возобновит работу с того момента, на котором она была прервана.

Чтобы деактивировать функцию блокировки от детей, нажмите на эти же кнопки и удерживайте их в течение 5 секунд. При деактивации функции блокировки от детей надпись «CL» на электронном дисплее погаснет.

Если вы хотите отменить выполнение программы стирки:

1. Поверните ручку выбора программы в положение «ОТМЕНА».
2. Машина остановится, и программа будет отменена.
3. Чтобы слить воду из машины, поверните ручку выбора программ на любую программу.
4. Вода будет слита, а программа отменена.
5. Теперь вы можете запустить новую программу.

ПОДГОТОВКА К СТИРКЕ ЗАВЕРШЕНИЕ ПРОГРАММЫ

После завершения выбранной вами программы стирки машина автоматически остановится,

- На электронном дисплее в течение двух минут будет гореть надпись «END».

- Затем на экране появится символ разблокировки дверцы .

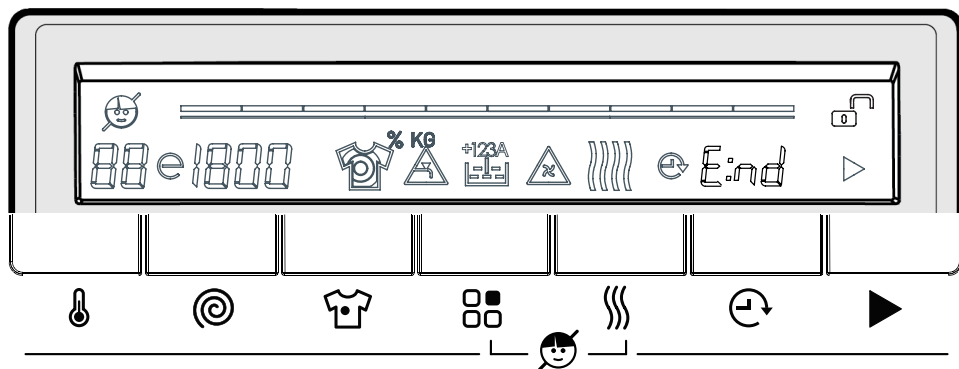

- Откройте дверцу загрузочного люка и выньте белье.

- Для просушки внутренней поверхности машины оставьте дверцу приоткрытой после того, как вытащите белье.

- Поверните ручку выбора программы в положение «ОТМЕНА».

- Отключите машину от электрической сети.

- Закройте кран подачи воды.

ЭЛЕКТРОННЫЙ ДИСПЛЕЙ СИМВОЛЫ ПРЕДУПРЕЖДЕНИЯ ОБ ОТКЛЮЧЕНИИ / НИЗКОМ ДАВЛЕНИИ ВОДОПРОВОДНОЙ ВОДЫ



Если на экране загорелся символ :

- Водопроводный вентиль может быть закрыт. Проверьте.
- Водопроводная вода может быть отключена. Проверьте.

Если это так, переключите программный переключатель в положение 0. Вы сможете выбрать программу и запустить машину после того, как водоснабжение будет восстановлено.

- Давление воды в водопроводной сети может быть низким. Проверьте.
- Шланг подачи воды может быть перекручен. Проверьте.
- Шланг подачи воды может быть засорен. Очистите фильтры шланга подачи воды. (*)
- Засорился фильтр клапана ввода воды. Очистите фильтры клапана подачи воды. (*)



ЭЛЕКТРОННЫЙ ДИСПЛЕЙ СИМВОЛЫ ПРЕДУПРЕЖДЕНИЯ О ЗАСОРЕНИИ ФИЛЬТРА НАСОСА

 Если на экране загорелся символ :

- Фильтр насоса может быть засорен. Очистите фильтр насоса. (*)
- Сливной шланг засорен или перекручен. Проверьте сливной шланг.



(*) См. главу по техническому обслуживанию и очистке машины.

ТАБЛИЦА

ХЛОПОК 90°

Температура (°C)	*90°-80°-70°-60°-50°-40°-30°-”--”
Максимальная загрузка	9,0/6,0
контейнер для моющих средств	2
Продолжительность	108
Вид белья/	Термостойкое белье из хлопка и льна. (Нижнее белье, простыни, скатерти, (полотенца макс. 4,5 кг)

ЭКО-ХЛОПОК

Температура (°C)	* 60°e - 60°-40°e - 40°-30°- ”--”
Максимальная загрузка	9,0/6,0
контейнер для моющих средств	2
Продолжительность	140
Вид белья/	Хлопок и лен (нижнее белье, простыни, скатерти, (полотенца макс. 4,5 кг)

(*Черные детали настраиваются на заводе)

Если вы хотите выбрать более одной дополнительной функции, учтите, что они могут быть несовместимы между собой.

Не сушите полотенца, хлопок и лен, синтетику и ткани из смесей синтетики вместе.

Для сушки одежды выберите наиболее подходящую программу.

ПРИМЕЧАНИЕ: ПРОДОЛЖИТЕЛЬНОСТЬ ПРОГРАММЫ МОЖЕТ МЕНЯТЬСЯ В ЗАВИСИМОСТИ ОТ ОБЪЕМА БЕЛЬЯ, ЖЕСТКОСТИ ВОДЫ, ТЕМПЕРАТУРЫ ОКРУЖАЮЩЕЙ СРЕДЫ И ВЫБРАННЫХ ДОПОЛНИТЕЛЬНЫХ ФУНКЦИЙ.

ТАБЛИЦА

ЭКО 20°

Температура (°C)	*20°-''--''
Максимальная загрузка	4,0/4,0
контейнер для моющих средств	2
Продолжительность программы (мин.)	105
Вид белья/ описание	Менее загрязненные хлопок и лен (нижнее белье, простыни, скатерти, (полотенца макс. 2,0 кг)

СИНТЕТИКА

Температура (°C)	*40°-30°-''--''
Максимальная загрузка	3,5/3,5
контейнер для моющих средств	2
Продолжительность программы (мин.)	122
Вид белья/	Синтетика и ткани из смеси синтетики. (рубашки, блузы, носки и т.п., содержащие синтетику)

(*Черные детали настраиваются на заводе)

Если вы хотите выбрать более одной дополнительной функции, учтите, что они могут быть несовместимы между собой.

Не сушите полотенца, хлопок и лен, синтетику и ткани из смесей синтетики вместе.

Для сушки одежды выберите наиболее подходящую программу.

ПРИМЕЧАНИЕ: ПРОДОЛЖИТЕЛЬНОСТЬ ПРОГРАММЫ МОЖЕТ МЕНЯТЬСЯ В ЗАВИСИМОСТИ ОТ ОБЪЕМА БЕЛЬЯ, ЖЕСТКОСТИ ВОДЫ, ТЕМПЕРАТУРЫ ОКРУЖАЮЩЕЙ СРЕДЫ И ВЫБРАННЫХ ДОПОЛНИТЕЛЬНЫХ ФУНКЦИЙ.

ТАБЛИЦА

ШЕРСТЬ

Температура (°C)	30°-"-"
Максимальная загрузка	2,5
контейнер для моющих средств	2
Продолжительность программы (мин.)	55
Вид белья/	Шерстяные ткани, которые можно стирать в стиральной машине.

ПУХОВОЕ ОДЕЯЛО

Температура (°C)	*40°- 30°- "-"-"
Максимальная загрузка	2,5
контейнер для моющих средств	2
Продолжительность программы (мин.)	105
Вид белья/описание	С этой программой можно стирать волоконные одеяла, имеющие ярлык с разрешением машинной стирки (не более 2,5 кг)

(*Черные детали настраиваются на заводе)

Если вы хотите выбрать более одной дополнительной функции, учтите, что они могут быть несовместимы между собой.

Не сушите полотенца, хлопок и лен, синтетику и ткани из смесей синтетики вместе.
Для сушки одежды выберите наиболее подходящую программу.

ПРИМЕЧАНИЕ: ПРОДОЛЖИТЕЛЬНОСТЬ ПРОГРАММЫ МОЖЕТ МЕНЯТЬСЯ В ЗАВИСИМОСТИ ОТ ОБЪЕМА БЕЛЬЯ, ЖЕСТКОСТИ ВОДЫ, ТЕМПЕРАТУРЫ ОКРУЖАЮЩЕЙ СРЕДЫ И ВЫБРАННЫХ ДОПОЛНИТЕЛЬНЫХ ФУНКЦИЙ.

ТАБЛИЦА

ПОЛОСКАНИЕ

Температура (°C)	* --
Максимальная загрузка контейнер для моющих средств	9,0/6,0 -
Продолжительность программы (мин.)	50
Вид белья/	Если вы хотите дополнительно прополоскать белье после окончания стирки, вы можете использовать

ПРОТИВОАЛЛЕРГИЧЕСКАЯ ПРОГРАММА

Температура (°C)	60 ^{o*} - 50° - 40° - 30° - ”--”
Максимальная загрузка контейнер для моющих средств	4,0/4,0 2
Продолжительность программы (мин.)	180
Вид белья/описание	Детские вещи Эта программа устраняет бактерии на белье при 60°C, подходит для слабозагрязненного цветного белья, льняных изделий и детских вещей.

(*Черные детали настраиваются на заводе)

Если вы хотите выбрать более одной дополнительной функции, учтите, что они могут быть несовместимы между собой.

Не сушите полотенца, хлопок и лен, синтетику и ткани из смесей синтетики вместе.

Для сушки одежды выберите наиболее подходящую программу.

ПРИМЕЧАНИЕ: ПРОДОЛЖИТЕЛЬНОСТЬ ПРОГРАММЫ МОЖЕТ МЕНЯТЬСЯ В ЗАВИСИМОСТИ ОТ ОБЪЕМА БЕЛЬЯ, ЖЕСТКОСТИ ВОДЫ, ТЕМПЕРАТУРЫ ОКРУЖАЮЩЕЙ СРЕДЫ И ВЫБРАННЫХ ДОПОЛНИТЕЛЬНЫХ ФУНКЦИЙ.

ТАБЛИЦА

ОТЖИМ

Температура (°C)	* --
Максимальная загрузка	9,0/6,0
контейнер для моющих средств	-
Продолжительность программы (мин.)	20
Вид белья/	Если вы хотите дополнительно отжать белье после окончания стирки, вы можете использовать эту программу

БЫСТРАЯ СТИРКА 15 мин.

Температура (°C)	*30°- "--"
Максимальная загрузка	2,0/2,0
контейнер для моющих средств	2
Продолжительность программы (мин.)	15
Вид белья/описание	Вы можете быстро постирать слабозагрязненные изделия из хлопка, цветных и льняных тканей в течение 15 минут. Примечание: В режиме быстрой стирки требуется меньшее количество моющего средства, чем в обычных программах. Продолжительность стирки увеличится, если машина определит нестабильную загрузку.

(*Черные детали настраиваются на заводе)

Если вы хотите выбрать более одной дополнительной функции, учтите, что они могут быть несовместимы между собой.

Не сушите полотенца, хлопок и лен, синтетику и ткани из смесей синтетики вместе.

Для сушки одежды выберите наиболее подходящую программу.

ПРИМЕЧАНИЕ: ПРОДОЛЖИТЕЛЬНОСТЬ ПРОГРАММЫ МОЖЕТ МЕНЯТЬСЯ В ЗАВИСИМОСТИ ОТ ОБЪЕМА БЕЛЬЯ, ЖЕСТКОСТИ ВОДЫ, ТЕМПЕРАТУРЫ ОКРУЖАЮЩЕЙ СРЕДЫ И ВЫБРАННЫХ ДОПОЛНИТЕЛЬНЫХ ФУНКЦИЙ.

ТАБЛИЦА

(*) Ежедневная стирка 60 мин.

Температура (°C)	*60°-50°-40°-30° "--"
Максимальная загрузка для стирки/сушки (кг)	4,0/4,0
контейнер для моющих средств	2
Продолжительность программы (мин.)	60
Вид белья/ описание	Грязное белье из хлопка, цветной или льняной ткани.

(*) С помощью программы «Ежедневная стирка 60 мин.» вы можете постирать белье за 30 минут (в зависимости от уровня загрязненности белья). Используя эту программу, вы можете выбрать «слабозагрязненное» белье при помощи кнопки выбора уровня загрязненности белья. (См. стр. 50)

СУШКА ПРИ НИЗКОЙ ТЕМПЕРАТУРЕ

Температура (°C)	* --
Максимальный объем сушки (кг)	3,5
контейнер для моющих средств	2
Продолжительность программы (мин.)	40
Вид белья/ описание	Деликатное белье с разрешением на машинную сушку на этикетке.

(*Черные детали настраиваются на заводе)

Если вы хотите выбрать более одной дополнительной функции, учтите, что они могут быть несовместимы между собой.

Не сушите полотенца, хлопок и лен, синтетику и ткани из смесей синтетики вместе.

Для сушки одежды выберите наиболее подходящую программу.

ПРИМЕЧАНИЕ: ПРОДОЛЖИТЕЛЬНОСТЬ ПРОГРАММЫ МОЖЕТ МЕНЯТЬСЯ В ЗАВИСИМОСТИ ОТ ОБЪЕМА БЕЛЬЯ, ЖЕСТКОСТИ ВОДЫ, ТЕМПЕРАТУРЫ ОКРУЖАЮЩЕЙ СРЕДЫ И ВЫБРАННЫХ ДОПОЛНИТЕЛЬНЫХ ФУНКЦИЙ.

ТАБЛИЦА

СУШКА ХЛОПКА

Температура (°C)	* --
Максимальный объем сушки (кг)	6,0
Контейнер для моющих средств	2
Продолжительность программы (мин.)	50
Вид белья/	Белье из хлопка с разрешением на машинную сушку на этикетке.

БЫСТРАЯ СТИРКА И СУШКА

Температура (°C)	* 30°-”--”
Максимальная загрузка для стирки/сушки (кг)	0,5 кг (3 рубашки) (29 минуты) 1,5 кг (6 рубашки) (60 минуты)
Контейнер для моющих средств	2
Продолжительность программы (мин.)	29 / 60
Вид белья/ описание	Хлопковое, цветное и льняное белье с разрешением на машинную сушку на этикетке. Примечание: Определяет продолжительность программы в зависимости от объема загружаемого в машину белья.

(*Черные детали настраиваются на заводе)

Если вы хотите выбрать более одной дополнительной функции, учтите, что они могут быть несовместимы между собой.

Не сушите полотенца, хлопок и лен, синтетику и ткани из смесей синтетики вместе.

Для сушки одежды выберите наиболее подходящую программу.

ПРИМЕЧАНИЕ: ПРОДОЛЖИТЕЛЬНОСТЬ ПРОГРАММЫ МОЖЕТ МЕНЯТЬСЯ В ЗАВИСИМОСТИ ОТ ОБЪЕМА БЕЛЬЯ, ЖЕСТКОСТИ ВОДЫ, ТЕМПЕРАТУРЫ ОКРУЖАЮЩЕЙ СРЕДЫ И ВЫБРАННЫХ ДОПОЛНИТЕЛЬНЫХ ФУНКЦИЙ.

ТАБЛИЦА

СТИРКА И СУШКА ХЛОПКА

Температура (°C)	90° - 80° - 70° - *60° - 50° - 40° - 30° - " - -"
Максимальная загрузка для стирки/сушки (кг)	6,0/6,0
контейнер для моющих средств	2
Продолжительность программы (мин.)	142
Вид белья/ описание	Хлопок и лен (нижнее белье, простыни, скатерти, (полотенца макс. 3,0 кг)

(*Черные детали настраиваются на заводе)

Если вы хотите выбрать более одной дополнительной функции, учтите, что они могут быть несовместимы между собой.

Не сушите полотенца, хлопок и лен, синтетику и ткани из смесей синтетики вместе.

Для сушки одежды выберите наиболее подходящую программу.

ПРИМЕЧАНИЕ: ПРОДОЛЖИТЕЛЬНОСТЬ ПРОГРАММЫ МОЖЕТ МЕНЯТЬСЯ В ЗАВИСИМОСТИ ОТ ОБЪЕМА БЕЛЬЯ, ЖЕСТКОСТИ ВОДЫ, ТЕМПЕРАТУРЫ ОКРУЖАЮЩЕЙ СРЕДЫ И ВЫБРАННЫХ ДОПОЛНИТЕЛЬНЫХ ФУНКЦИЙ.

ОБСЛУЖИВАНИЕ И ЧИСТКА МАШИНЫ



Примечание !

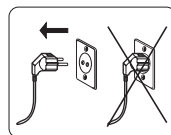

Перед началом выполнения чистки и обслуживания отключите машину от сети питания.

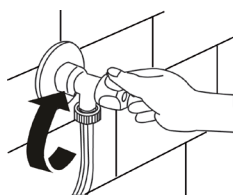

Перед началом выполнения чистки и обслуживания машины необходимо закрыть кран подачи воды.



Примечание !

В случае использования чистящих средств, содержащих растворители, детали машины могут быть повреждены. Не используйте чистящие средства, содержащие растворители.

Фильтры наливного шланга

Фильтры устанавливаются для предотвращения попадания в машину инородных предметов и могут устанавливаться как со стороны крана наливного шланга, так и на концах водяных кранов вдоль водоналивного шланга машины. Если машина не набирает достаточное количество воды несмотря на то, что кран открыт, необходимо произвести чистку этих фильтров.

- Отсоедините концы водоналивного шланга от крана и машины.

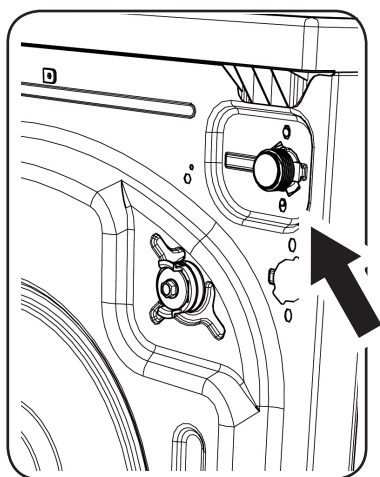

- Снимите фильтр клапана подачи воды на машине с помощью пассатижей. Произведите тщательную чистку с помощью воды и щетки.

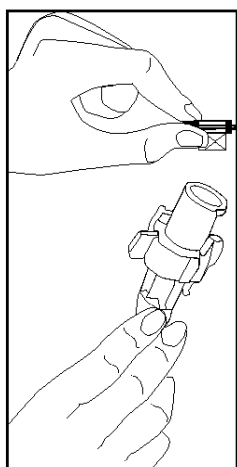

- Снимите фильтр со стороны крана водоналивного шланга вручную и произведите его чистку.
- После того, как фильтры будут прочищены, необходимо правильно установить их обратно.

Обслуживание и чистка выдвижного ящика для моющего средства

• Ваши моющие средства могут оставлять осадок в выдвижном ящике для моющего средства и отсеках для моющего средства. Регулярно снимайте выдвижной ящик для моющего средства для его очистки от осадков, появляющихся внутри. Снятие выдвижного ящика для моющего средства:

* Полностью вытяните выдвижной ящик для моющего средства.

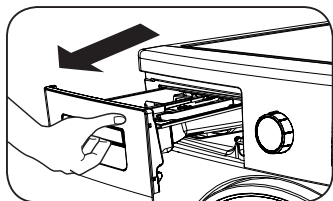

• Нажмите на указанный ниже участок внутри выдвижного ящика для моющего средства, которое вы полностью вытянули на себя, и продолжайте вытягивать и снимать выдвижной ящик со своего места.

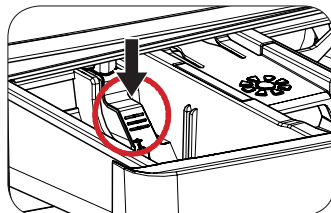
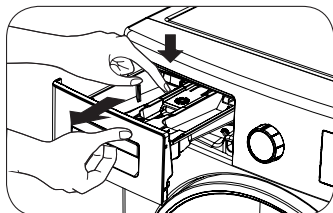

- Прополощите его с использованием щетки и большого количества воды.
- Соберите остатки внутри отсеков выдвижного ящика, чтобы они не попали внутрь машины.
- Протрите выдвижной ящик полотенцем или сухой тряпкой и установите обратно.
- **Не мойте выдвижной ящик для моющего средства в посудомоечной машине.**

Приспособление для жидкого моющего средства (*)

Для чистки и обслуживания приспособления для жидкого моющего средства необходимо снять приспособление, как показано на нижеприведенном рисунке, и произвести его тщательную чистку от остатков моющего средства. Установите приспособление обратно. Убедитесь в отсутствии остатков материала внутри сифона.

(*) в зависимости от модели

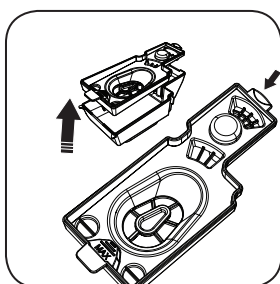
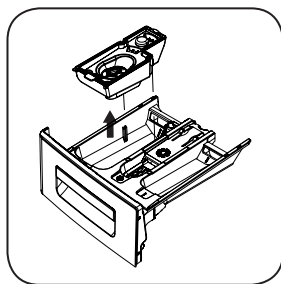

Крышка сифона

Снимите выдвижной ящик для моющего средства (см. стр. 99).

Удалите пробку сифона, как показано на рисунке, и удалите остатки умягчителя внутри. Установите на место пробку очищенного сифона.

Убедитесь, что она вставлена плотно.

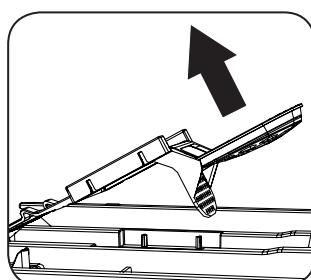
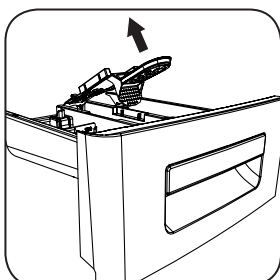
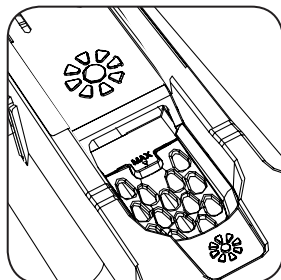

Чистка барабана

Не оставляйте внутри машины металлические части, такие, как иглы, скрепки для бумаг, монеты. Это приведет к образованию ржавчины внутри барабана машины.

Для удаления этих ржавых пятен следует использовать чистящие средства, не содержащие хлора, при этом необходимо выполнять предостерегающие указания производителя чистящего средства. Для удаления ржавых пятен не допускается использование проволочной мочалки или аналогичных твердых предметов.

Чистка корпуса

Чистку внешней поверхности машины следует производить с использованием некоррозионных и негорючих чистящих средств. После промывания корпуса машины некоторым количеством чистой воды следует вытереть его мягкой и сухой тряпкой.

Обслуживание и чистка фильтра насоса

В данной машине имеется фильтрующая система, которая предотвращает попадание ниток от белья и других мелких частиц в насос во время слива воды после завершения цикла стирки. Она служит для защиты и увеличения срока службы насоса.

Рекомендуется производить чистку фильтра насоса один раз в 2 месяца. Чтобы произвести чистку фильтра насоса:

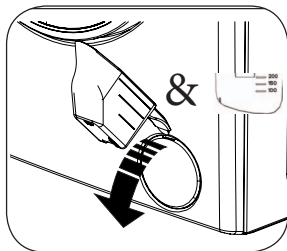

- Для открывания крышки насоса можно использовать лопатку для стирального порошка, поставляемую с вашей машиной, или пластину уровня жидкого моющего средства.

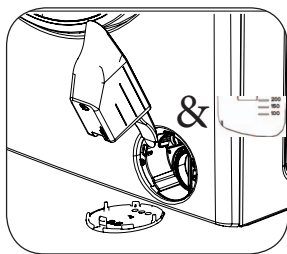

- Поместите конец пластмассовой детали в проем крышки и нажмите назад.

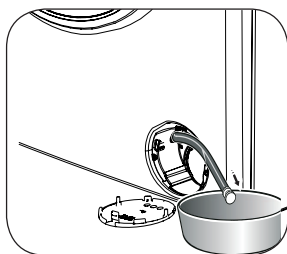

- Крышка откроется.
- Потяните черный резиновый шланг и отсоедините его от зажима, поместите под ним контейнер и удалите пробку.

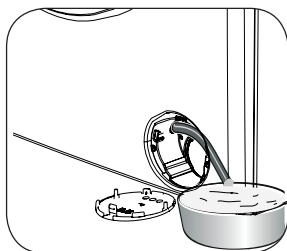

- Удалите слитую воду из контейнера.

Примечание: В зависимости от количества воды внутри машины, вы можете контейнер для сбора воды несколько раз.

- После слива воды установите обратно пробку черного резинового шланга.
- Установите черный резиновый шланг обратно в зажим.

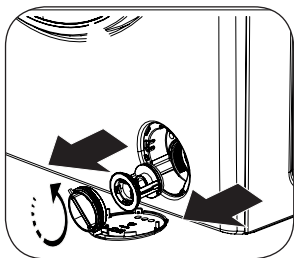

- Освободите крышку фильтра путем вращения ее против часовой стрелки и удалите ее путем вытягивания.

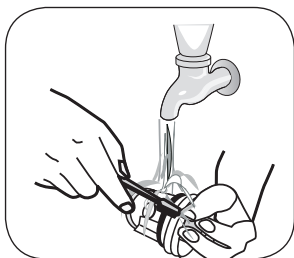

- Удалите инородные предметы внутри фильтра с помощью щетки.

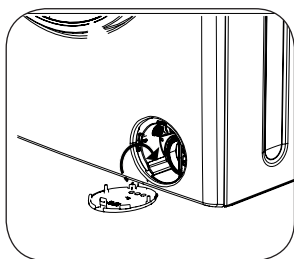

- После чистки фильтра установите обратно крышку фильтра и затяните ее путем вращения по часовой стрелке.

- Имейте в виду, что из крышки фильтра будет иметь место утечка воды, если она не будет установлена должным образом.

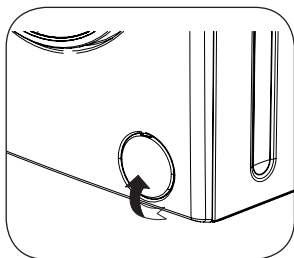

- Вы можете закрыть крышку насоса путем выполнения действий, необходимых для ее открытия, в обратном порядке.

- При закрытии крышки насоса необходимо убедиться, что выступы внутри крышки совпадают с отверстиями на передней панели.

Устранение неисправностей

Все ремонтные операции, требуемые для вашей машины, должны выполняться только авторизованной сервисной компанией. Если ваша машина требует ремонта, либо если вы не можете решить проблему с помощью нижеприведенной информации, то необходимо выполнить следующие действия:

- Отключить машину от сети питания.
- Закрывать водопроводный кран.
- Обратиться в ближайшую сервисную компанию.

НЕИСПРАВНОСТЬ	ВОЗМОЖНАЯ ПРИЧИНА	СПОСОБЫ УСТРАНЕНИЯ
Машина не включается.	Машина не	Вставить в вилку розетку.
	Кран закрыт.	Заменить предохранитель.
	В сети питания	Проверить сеть питания.
	Не нажата кнопка «Пуск/Пауза» (Start/	Нажать кнопку «пауза/запуск» (start/pause).
	Кнопка выбора программ находится в положении «stop»	Установить ручку выбора программ в требуемое положение.
	Дверца машины не закрыта должным образом.	Закрывать дверцу машины.
В машину не поступает вода.	Неисправен	Открыть водопроводный кран.
	Проверьте водозаборный шланг.	Водоналивной шланг может быть перекручен.
	Водозаборный шланг может быть	Произвести чистку фильтров водозаборного шланга. (*)
	Фильтр впускного клапана заблокирован.	Произвести чистку фильтров впускного клапана. (*)
	Дверца машины не закрыта должным образом.	Закрывать дверцу машины.



(*) См. стр. 98

НЕИСПРАВНОСТЬ	ВОЗМОЖНАЯ ПРИЧИНА	СПОСОБЫ УСТРАНЕНИЯ
Машина не спускает воду.	Сливной шланг закупорен или перекручен.	Проверьте сливной шланг.
	Фильтр насоса закупорен.	Произведите чистку фильтра (**) насоса.
Машина вибрирует.	Ножки машины не отрегулированы.	Отрегулируйте ножки машины. (***)
	Транспортировочные болты не удалены.	Удалите из машины транспортировочные предохранительные болты (****)
	В машину загружено малое количество белья.	Это позволит предотвратить блокировку работы машины.
	В машину загружено слишком большое количество белья, либо белье не распределено равномерно по барабану.	Не помещайте и не загружайте в машину белье в количестве, превышающем рекомендованное количество, и убедитесь, что оно равномерно распределено.
Машина находится на жесткой поверхности.	Избегайте установки машины на жесткие поверхности. При установке машины необходимо оставить 2 см между машиной и стенами или жесткими поверхностями.	

НЕИСПРАВНОСТЬ	ВОЗМОЖНАЯ ПРИЧИНА	СПОСОБЫ УСТРАНЕНИЯ
<p>В выдвижном ящике для моющего средство образуется большое количество пены.</p>	<p>Избыточное количество моющего средства.</p>	<p>Нажать кнопку «пуск/пауза» (start/pause). Чтобы предотвратить образование пены, необходимо смешать ложку умягчителя с половиной литра воды и залить полученную смесь в выдвижной ящик для моющего средства. Через 5-10 минут повторно нажать кнопку «пуск/пауза» (start/pause). При выполнении следующей операции стирки необходимо соответствующим образом отрегулировать количество моющего средства.</p>
	<p>Использовано неподходящее моющее средство.</p>	<p>Используйте моющие средства, предназначенные для стиральных машин-автоматов.</p>
<p>Неудовлетворительный результат стирки.</p>	<p>Степень загрязнения белья не соответствует выбранной программе.</p>	<p>Выбирайте программы, соответствующие степени загрязненности белья. (См. таблицу программ на стр. 78)</p>
	<p>Количество моющего средства недостаточное.</p>	<p>Откорректируйте уровень моющего средства в соответствии со степенью загрязненности белья и его количеством.</p>
	<p>В машину загружено большее количество белья, чем максимально допустимое.</p>	<p>Загружайте в машину количество белья, которое не превышает максимально допустимое количество.</p>

НЕИСПРАВНОСТЬ	ВОЗМОЖНАЯ ПРИЧИНА	СПОСОБЫ УСТРАНЕНИЯ
Когда машина наполнена водой, происходит ее слив.	Конец сливного шланга расположен слишком низко.	Установите сливной шланг на подходящую высоту.
Во время стирки не видна вода в барабане.	Неисправность отсутствует.	-
На белье имеются остатки моющего средства.	Вода находится в невидимых частях барабана. Нерастворенные частицы некоторых моющих средств	Выполните дополнительное полоскание, установив в машине программу полоскания (Rinsing), или удалите пятна с помощью щетки после того, как белье
На предметах белья имеются остатки моющего средства.	Причиной появления этих пятен может быть масло, крем или мазь.	При выполнении следующей стирки используйте максимальное количество моющего средства, рекомендуемое производителем моющего
Отжим не выполняется или выполняется поздно.	Неисправность отсутствует. Включена система контроля несбалансированной загрузки.	Система контроля несбалансированной загрузки попытается равномерно распределить белье. Операция отжима начнет выполняться после того, как белье будет распределено. В следующий раз распределяйте белье в машине равномерно.

(*****) См. стр. 27

НЕИСПРАВНОСТЬ	ВОЗМОЖНАЯ ПРИЧИНА	СПОСОБЫ УСТРАНЕНИЯ
<p>Во время загрузки машины система распознавания загрузки не работает, и ее работа не отображается на экране.</p>	<p>Белье помещено в машину без выбора программы стирки или сушки.</p>	<p>Извлеките белье из машины. Установите ручку для выбора программ в положение CANCEL («ОТМЕНА»), повторно выберите требуемую программу. Загрузите белье в машину и запустите ее.</p>
<p>На экране отображается символ , и машина не включается.</p>	<p>В машину загружено количество белья, превышающее максимальное количество для выбранной программы стирки или сушки.</p>	<p> берите программу сушки, подходящую для вашего белья (см. таблицу программ на стр. 78)</p>
<p>После сушки белье остается влажным.</p>	<p>Не выбрана подходящая программа сушки. Вероятно, превышена максимальная загрузочная мощность для выбранной программы.</p>	<p>Извлекайте белье из машины, пока не исчезнет символ ХХ.</p>

Автоматические предупреждения о возникновении неисправностей и рекомендуемые действия

Машина оснащена системами, которые способны самостоятельно предпринимать необходимые меры предосторожности и предупреждать вас о любой поломке во время стирки за счет постоянной самодиагностики.

КОД ОШИБКИ

E01

**ВОЗМОЖНАЯ
НЕИСПРАВНОСТЬ**

Дверца машины оставлена открытой.

**РЕКОМЕНДАЦИИ
ПО УСТРАНЕНИЮ**

Закройте дверцу машины.
Если оповещение о неисправности не исчезнет, выключите машину, отключите ее от сети и незамедлительно обратитесь в ближайшую авторизованную сервисную службу компании.

КОД ОШИБКИ

E02

ВОЗМОЖНАЯ НЕИСПРАВНОСТЬ

Не осуществляется подача воды, или низкий напор воды в водопроводной сети.

РЕКОМЕНДАЦИИ ПО УСТРАНЕНИЮ

- Водопроводный кран может быть закрыт.
Проверьте.
- Может не осуществляться подача воды из водопроводной сети. Проверьте.
- Если это имеет место, переведите ручку для выбора программ в положение CANCEL («ОТМЕНА»). Вы можете выбрать программу и осуществить запуск машины после того, как начнется подача воды из водопроводной сети.
- Напор воды в водопроводной сети слишком низкий.
Проверьте.
- Водоналивной шланг может быть перекручен.
Проверьте.
- Водоналивной шланг может быть закупорен.
- Произведите чистку водоналивного шланга и фильтров впускного клапана. (*)
Если проблема не исчезнет, отключите машину от сети, закройте кран и обратитесь в ближайшую авторизованную сервисную службу

(*) См. стр. 62

КОД ОШИБКИ	E03
ВОЗМОЖНАЯ НЕИСПРАВНОСТЬ	Поврежден насос, забит фильтр насоса, либо возникла неисправность в электрической схеме насоса.
РЕКОМЕНДАЦИИ ПО УСТРАНЕНИЮ	Произведите чистку фильтра (**) насоса. Если проблема не исчезнет, обратитесь в ближайшую авторизованную сервисную компанию.

(*) См. стр. 63

(**) См. стр. 101.

КОД ОШИБКИ

E04

**ВОЗМОЖНАЯ
НЕИСПРАВНОСТЬ**

В вашей машине имеется слишком большое количество воды.

**РЕКОМЕНДАЦИИ
ПО УСТРАНЕНИЮ**

Машина осуществит слив воды самостоятельно. По мере завершения операции слива выключите машину и отключите ее от сети. Закройте кран и обратитесь в ближайшую авторизованную сервисную компанию.

СИСТЕМА АВТОМАТИЧЕСКОГО ОПРЕДЕЛЕНИЯ ВИДА ПОЛОМКИ

КОД	ВОЗМОЖНАЯ	РЕКОМЕНДАЦИИ ПО
	Отключена вода или низкое давление в водопроводной сети	<p>Водопроводный вентиль может быть закрыт. Проверьте.</p> <ul style="list-style-type: none">- Возможно отключение водопроводной воды. Проверьте.- Если это так, переключите программный переключатель в положение 0. Вы сможете выбрать программу и запустить машину после того, как водоснабжение будет восстановлено.- Возможно низкое давление воды в водопроводной сети. Проверьте.- Возможно перекручивание шланга подачи воды. Проверьте.- Возможно засорение шланга подачи воды.- Очистите фильтры шланга подачи воды. (*)- Возможно, засорился фильтр клапана ввода воды.
	Поломка насоса или засорение фильтра	<ul style="list-style-type: none">- Возможно засорение фильтра насоса. Очистите фильтр насоса. (*)- Сливной шланг засорен или перекручен. Проверьте сливной шланг.

Произведено в Турции

«Вестель Беяз Ешья Санайи,
Ве Тиджарет А.С.»

Адрес: Организе Санайи Болгеси

45030 Маниса / ТУРЦИЯ

Тел: (+90) 236 226 30 00

Made in Turkey

Vestel Beyaz Esya San, Ve Tic A.S.

Adress: Organize Sanayi Bolgesi

45030 Manisa / TURKEY

Tel: (+90) 236 226 30 00

Импортер

ООО «Вестел - СНГ»

601655 г. Александров

Владимирская обл.,

ул. Гагарина д.16

Тел: (495) 980 50 43

EAC

5220152)