



Стиральная машина

Руководство пользователя

WW12K84*20*

SAMSUNG

Содержание

Меры предосторожности	4
Важные сведения по технике безопасности	4
Важные значки безопасности	4
Важные меры предосторожности	5
Важные предупреждения при установке	6
Меры безопасности при установке	8
Важные предупреждения при использовании	8
Меры безопасности при эксплуатации	10
Важные предупреждения при очистке	13
Инструкции по утилизации использованного электрического и электронного оборудования	13
Установка	14
Комплект поставки	14
Требования к установке	16
Поэтапная установка	18
Перед началом использования	25
Начальная настройка	25
Инструкции по стирке белья	26
Инструкции по использованию дозатора моющего средства	28
Эксплуатация	31
Панель управления	31
Простые шаги для запуска	32
Обзор циклов	33
Специальные функции	38
Настройки	40
Приложение Samsung Smart Home	42

Обслуживание	45
Очистка барабана Eco 	45
Smart Check	46
Аварийный слив	47
Очистка	48
Восстановление после замерзания	52
Уход в случае длительного периода неиспользования	52
Устранение неисправностей	53
Контрольные пункты проверки	53
Информационные коды	57
Технические характеристики	60
Символы на этикетках одежды	60
Защита окружающей среды	61
Спецификации	62
Энергетическая эффективность (Только для Российской Федерации)	63
Технические характеристики (Только для Республики Молдова)	64
Информация об основных циклах стирки	65



Меры предосторожности

Поздравляем с приобретением новой стиральной машины Samsung. Данное руководство содержит важную информацию по установке, использованию и уходу за вашим устройством. Прочитайте данное руководство, чтобы воспользоваться всеми преимуществами и функциями данной стиральной машины.

Важные сведения по технике безопасности

Внимательно прочитайте руководство, чтобы безопасно пользоваться многочисленными функциями вашего нового устройства. Храните руководство в надежном месте недалеко от устройства, чтобы обратиться к нему при необходимости. Используйте устройство только по назначению и в соответствии с данным руководством.

Предупреждения и важные инструкции по безопасности, содержащиеся в данном руководстве, не описывают все потенциально возможные условия и ситуации. Пользователь обязан руководствоваться здравым смыслом, быть внимательным и осторожным при установке, обслуживании и эксплуатации стиральной машины.

Так как приведенные в данном руководстве инструкции относятся к различным моделям, характеристики вашей стиральной машины могут немного отличаться от описанных в данном руководстве. Некоторые предупреждающие символы не применимы к данной стиральной машине. При возникновении каких-либо вопросов или опасений обратитесь в ближайший сервисный центр или см. справку и дополнительную информацию на веб-сайте www.samsung.com.

Важные значки безопасности

Значки и символы, используемые в данном руководстве пользователя:

ПРЕДУПРЕЖДЕНИЕ

Непредвиденные обстоятельства или несоблюдение мер безопасности могут привести к получению серьезной травмы, летальному исходу и/или повреждению имущества.

ВНИМАНИЕ

Непредвиденные обстоятельства или несоблюдение мер безопасности могут привести к получению травмы и/или повреждению имущества.

ПРИМЕЧАНИЕ

Указывает на наличие риска получения травмы или материального ущерба.



Эти предупреждающие символы приведены здесь, чтобы предотвратить травму.

Строго следуйте им.

Прочитайте это руководство и сохраните его для дальнейшего использования в качестве справочного материала.

Перед использованием устройства прочтите все инструкции.

Как и при использовании других электроприборов и устройств с подвижными деталями, существует вероятность возникновения опасных ситуаций. Для безопасного использования данного устройства следует ознакомиться с инструкциями по эксплуатации и соблюдать меры предосторожности.

Важные меры предосторожности

ПРЕДУПРЕЖДЕНИЕ

Чтобы уменьшить риск возгорания, поражения электрическим током или получения травмы при использовании стиральной машины, соблюдайте следующие меры предосторожности:

1. Это устройство не предназначено для использования лицами (включая детей) с ограниченными физическими, сенсорными либо умственными способностями или лицами, у которых отсутствуют необходимые знания или опыт, если их действия не контролируются или если они не проинструктированы относительно использования устройства лицом, отвечающим за безопасность.
2. **Для использования в Европе:** Данное устройство может использоваться детьми старше 8 лет и лицами с ограниченными физическими, сенсорными или умственными способностями и с недостаточным опытом или знаниями только в том случае, если они находятся под присмотром лица, отвечающего за их безопасность, или получили соответствующие инструкции, позволяющие им безопасно эксплуатировать электроприбор и дающие им представление об опасности, сопряженной с его эксплуатацией. Не разрешайте детям играть с устройством. Дети не должны производить очистку и обслуживание устройства без присмотра взрослых.
3. Не оставляйте детей без присмотра и не разрешайте им играть с устройством.



Меры предосторожности

4. В случае повреждения кабеля питания его замену должен выполнять производитель, сотрудник сервисной службы или другой квалифицированный специалист во избежание возникновения опасных ситуаций.
5. Следует использовать новые шланги, поставляемые с устройством, повторно использовать старые шланги не рекомендуется.
6. Если вентиляционные отверстия устройства находятся снизу, следите за тем, чтобы ковровое покрытие их не перекрывало.
7. **Для использования в Европе:** Дети младше 3 лет не должны оставаться рядом с устройством без постоянного присмотра взрослых.
8. **ВНИМАНИЕ:** Во избежание повреждений, вызванных случайным сбросом термopредохранителя, данное устройство не следует подключать к внешнему переключающему устройству, например, таймеру, и не следует подключать к электроцепи, которая регулярно включается и выключается другим прибором.

Важные предупреждения при установке

ПРЕДУПРЕЖДЕНИЕ

Установку устройства должен осуществлять только квалифицированный специалист или обслуживающая организация.

- Несоблюдение этого условия может привести к поражению электрическим током, возгоранию, взрыву, травмам или неполадкам в изделии.

Данное устройство имеет большой вес, будьте осторожны при его поднятии.

Вставьте вилку сетевого кабеля в настенную розетку, соответствующую местным электрическим нормам. Не подключайте к данной розетке другие устройства и не используйте удлинитель.

- Использование одной розетки для подключения других устройств с помощью сетевого фильтра или удлинителя может привести к пожару или поражению электрическим током.
- Убедитесь, что напряжение, частота и сила тока соответствуют техническим характеристикам изделия. Несоблюдение данного указания может привести к возгоранию или поражению электрическим током. Вставьте вилку питания в сетевую розетку до упора.

Регулярно очищайте разъемы сетевой вилки от различных загрязнений, пыли или воды сухой тканью.

- Отсоедините сетевую вилку от розетки и очистите ее с помощью сухой ткани.
- Несоблюдение данного указания может привести к возгоранию или поражению электрическим током.



Вставьте сетевую вилку в розетку так, чтобы кабель проходил по полу.

- Несоблюдение этого указания может стать причиной повреждения электрических проводов в кабеле, что в свою очередь может привести к поражению электрическим током или возгоранию.

Храните все упаковочные материалы в недоступном для детей месте, так как они могут представлять опасность.

- Ребенок может задохнуться, надев пакет на голову.

При повреждении устройства, сетевого кабеля или вилки обратитесь в ближайший сервисный центр.

Устройство должно быть надежно заземлено.

Не заземляйте устройство на газовую трубу, пластиковые трубы водоснабжения или телефонную линию.

- Это может привести к поражению электрическим током, возгоранию, взрыву или неполадкам в работе изделия.
- Не подключайте кабель питания к розетке, не имеющей надлежащего заземления, и убедитесь, что она отвечает требованиям местных и национальных нормативов.

Не устанавливайте устройство вблизи нагревательных приборов или горючих материалов.

Не устанавливайте устройство в месте с влажной, насыщенной маслами или пылью атмосферой, либо там, где оно не будет защищено от прямого солнечного света и воды (дождя).

Не устанавливайте устройство в местах с низкой температурой воздуха.

- Замерзание может привести к разрыву труб.

Не устанавливайте устройство в местах, где возможна утечка газа.

- Это может привести к возгоранию или поражению электрическим током.

Не используйте электрические трансформаторы.

- Это может привести к возгоранию или поражению электрическим током.

Не используйте поврежденный кабель питания, сетевую вилку или незакрепленную розетку.

- Это может привести к возгоранию или поражению электрическим током.

Не тяните и не перегибайте кабель питания.

Не допускайте спутывания или перекручивания кабеля питания.

Не подвешивайте кабель питания на металлические предметы, не ставьте на него тяжелые предметы, не прокладывайте кабель между предметами и не заталкивайте кабель в пространство за устройством.

- Это может привести к возгоранию или поражению электрическим током.

Не тяните кабель питания при извлечении вилки.

- Придерживайте вилку кабеля питания при извлечении из розетки.
- Несоблюдение данного указания может привести к возгоранию или поражению электрическим током.

Данное устройство следует размещать таким образом, чтобы обеспечить свободный доступ к вилке кабеля питания, кранам подачи воды и сливным трубам.



Меры предосторожности

Меры безопасности при установке

ВНИМАНИЕ

Данное устройство следует разместить так, чтобы после установки имелся свободный доступ к сетевой розетке.

- Несоблюдение данного указания может привести к возгоранию или поражению электрическим током в результате утечки тока.

Установите устройство на твердом и ровном полу, который выдержит его вес.

- В противном случае это может привести к сильной вибрации, шуму, произвольному перемещению или неисправности изделия.

Важные предупреждения при использовании

ПРЕДУПРЕЖДЕНИЕ

В случае затопления немедленно выключите воду и питание и обратитесь в ближайший сервисный центр.

- Не прикасайтесь к вилке кабеля питания мокрыми руками.
- Несоблюдение данного указания может привести к поражению электрическим током.

Если устройство начало издавать странный шум, вы почувствовали запах гари или увидели дым, исходящий от прибора, немедленно отключите кабель питания от электросети и обратитесь в ближайший сервисный центр.

- Несоблюдение данного указания может привести к возгоранию или поражению электрическим током.

При утечке газа (например, пропан, жидкий нефтяной газ и т. п.) немедленно проветрите помещение, не прикасаясь к сетевой вилке. Не прикасайтесь к устройству или кабелю питания.

- Не включайте вентилятор.
- Возникновение искры может привести к взрыву или возгоранию.

Не разрешайте детям играть на стиральной машине или внутри нее. Кроме того, при утилизации устройства снимите рычаг дверцы стиральной машины.

- Дети могут задохнуться, закрывшись внутри устройства.

Перед использованием стиральной машины не забудьте снять упаковочные материалы (губку, пенопласт), прикрепленные к ее дну.

Не стирайте белье, которое было загрязнено бензином, керосином, бензолом, разбавителем для краски, спиртом или другими легковоспламеняющимися и взрывоопасными веществами.

- Это может привести к возгоранию, взрыву или поражению электрическим током.

Не пытайтесь принудительно открывать дверцу во время работы стиральной машины (во время стирки при высокой температуре/сушки/отжима).

- Вода, вытекающая из стиральной машины, может вызвать ожоги или сделать пол скользким. Это может привести к травмам.



- Принудительное открытие дверцы может привести к повреждению изделия или травмам.

Не кладите руки под стиральную машину во время ее работы.

- Это может привести к травмам.

Не прикасайтесь к вилке кабеля питания мокрыми руками.

- Это может привести к поражению электрическим током.

Не выключайте устройство во время его работы, выдергивая вилку из розетки.

- Повторное включение сетевой вилки в розетку может вызвать искру, в результате чего возникает опасность поражения электрическим током или возгорания.

Не позволяйте детям или лицам с ограниченными возможностями пользоваться стиральной машиной без присмотра. Не позволяйте детям залезать на устройство или внутрь него.

- Это может привести к поражению электрическим током, ожогам или травмам.

Не просовывайте руки или металлические предметы под стиральную машину во время ее работы.

- Это может привести к травмам.

Не отключайте устройство, выдергивая сетевой кабель. Всегда крепко удерживайте вилку, вынимая ее из розетки.

- Повреждение кабеля может привести к короткому замыканию, возгоранию и/или поражению электрическим током.

Не пытайтесь самостоятельно ремонтировать, разбирать или изменять конструкцию устройства.

- Не используйте предохранители (например, медные, стальную проволоку и т. п.), отличные от стандартных.
- При необходимости ремонта или переустановки устройства, обращайтесь в ближайший сервисный центр.
- Несоблюдение данного указания может привести к поражению электрическим током, пожару, травмам или неисправностям в работе изделия.

Если в результате неплотного крепления шланга подачи воды к крану возникло затопление, вытащите сетевую вилку из розетки.

- Несоблюдение данного указания может привести к возгоранию или поражению электрическим током.

Вынимайте вилку из розетки, когда устройство не используется в течение длительного времени, а также во время грозы.

- Несоблюдение данного указания может привести к возгоранию или поражению электрическим током.

При попадании в устройство посторонних веществ вытащите вилку из розетки и обратитесь в ближайший сервисный центр Samsung.

- Это может привести к возгоранию или поражению электрическим током.

Не разрешайте детям (или домашним животным) играть на стиральной машине или внутри нее. Дверцу стиральной машины сложно открыть изнутри, поэтому дети могут серьезно пострадать, если закроются внутри нее.



Меры предосторожности

Меры безопасности при эксплуатации

ВНИМАНИЕ

При загрязнении стиральной машины такими посторонними веществами, как моющие средства, грязь, остатки пищи и т. п., извлеките вилку из розетки и очистите стиральную машину с помощью влажной мягкой ткани.

- Несоблюдение данного указания может привести к изменению цвета, деформации, повреждению или появлению ржавчины.

При сильном ударе переднее стекло стиральной машины может разбиться. Будьте осторожны при использовании стиральной машины.

- Разбитое стекло может привести к травмам.

В случае перебоя с подачей воды или при переподключении шланга подачи воды открывайте кран медленно.

Открывайте кран медленно, если машина не использовалась долгое время.

- Давление воздуха в шланге подачи воды или в водопроводной трубе может привести к повреждению деталей или утечке воды.

При появлении сообщения об ошибке слива во время работы прибора проверьте, нормально ли функционирует слив.

- Если из-за неполадки со сливом произошло затопление, а стиральная машина продолжает работать, возникает опасность поражения электрическим током или возгорания.

Загружайте белье в стиральную машину полностью, чтобы его не защемило дверцей.

- Защемление белья может привести к повреждению белья или стиральной машины, либо к утечке воды.

Если стиральная машина не используется, отключайте подачу воды.

- Убедитесь, что винты соединительного элемента шланга подачи воды надежно затянуты.

Следите, чтобы резиновая прокладка и стекло передней дверцы не загрязнялись посторонними веществами (например, мусором, нитками, волосами и т.д.).

- Защемление посторонних предметов или неполное закрытие дверцы может привести к утечке воды.

Перед использованием изделия откройте водопроводный кран и убедитесь, что соединительный элемент шланга подачи воды плотно затянут и утечка воды отсутствует.

- Если винты или соединительный элемент шланга подачи воды ослаблены, может возникнуть утечка воды.

Приобретенное вами устройство предназначено только для домашнего использования.

Использование изделия в предпринимательских целях считается использованием не по назначению. В таком случае на устройство не распространяется стандартная гарантия Samsung, и Samsung не несет ответственности за неисправности или повреждения, полученные в результате подобного использования.

Не вставляйте на устройство и не кладите на него различные предметы (например, белье, зажженные свечи, зажженные сигареты, тарелки, химические вещества, металлические предметы и т. п.).



- Это может привести к поражению электрическим током, возгоранию, неисправности изделия или получению травмы.

Не распыляйте на поверхность прибора быстро испаряющиеся вещества, например, средства от насекомых.

- Они не только наносят вред здоровью человека, но также могут стать причиной поражения электрическим током, возгорания и неисправности изделия.

Не размещайте рядом со стиральной машиной объекты, создающие электромагнитное поле.

- Это может привести к травме в результате неисправности в работе устройства.

Во время стирки при высокой температуре или в режиме сушки сливаемая вода имеет высокую температуру. Не прикасайтесь к воде.

- Это может привести к получению ожогов или к травме.

Не стирайте, не отжимайте и не сушите чехлы, коврики или одежду из водоотталкивающих материалов (*), если для устройства не предусмотрена специальная программа стирки для подобных предметов.

(*): Шерстяные одеяла и постельное белье, дождевики, жилеты для рыбалки, штаны для катания на лыжах, спальные мешки, плотные покрывала, спортивные костюмы, чехлы для велосипедов, мотоциклов и машин и т.п.

- Не стирайте толстые или жесткие коврики, даже если на их этикетке имеется значок стиральной машины. Это может привести к травмам или повреждению стиральной машины, стен, потолка и белья из-за сильной вибрации прибора.
- Не стирайте декоративные коврики или коврики для ног на резиновой основе. Резиновая часть коврика может оторваться и прилипнуть к внутренней части барабана, в результате чего возникнут неполадки во время слива воды.

Не включайте стиральную машину, если извлечен дозатор моющего средства.

- Это может привести к поражению электрическим током или травме в результате утечки воды.

Не касайтесь внутренней поверхности барабана во время или сразу после сушки, так как он горячий.

- Это может привести к получению ожогов.

Не опускайте руку в дозатор моющего средства.

- Рука может попасть в устройство загрузки моющего средства, и вы получите травму.
- Не добавляйте стиральный порошок в дозатор жидкого моющего средства (только для соответствующих моделей). При использовании стирального порошка извлеките дозатор жидкого моющего средства.

Не помещайте в стиральную машину никакие предметы, кроме белья (например, обувь, пищевые отходы, животных).

- Сильная вибрация может привести к повреждению стиральной машины, а в случае с домашними животными – к получению травмы или смерти.

Не нажимайте кнопки с помощью острых предметов, например, иголок, ножей, ногтей и т.п.

- Это может привести к поражению электрическим током или получению травмы.



Меры предосторожности

Не стирайте белье, загрязненное маслом, кремами или лосьонами из косметических магазинов или массажных салонов.

- Это может привести к деформации резиновой прокладки и утечке воды.

Не оставляйте в барабане металлические предметы, такие как булавки или закладки для волос, или отбеливатели на длительное время.

- Из-за этого барабан может заржаветь.
- Если на поверхности барабана начнет появляться ржавчина, для чистки поверхности используйте нейтральное чистящее средство и губку. Не используйте металлическую щетку для этой цели.

Не применяйте чистящее средство для химчистки и не стирайте, не полощите и не отжимайте белье, загрязненное средством для химчистки.

- Может привести к взрыву или самовозгоранию в результате образования тепла при окислении масла.

Не используйте воду из устройств охлаждения/нагрева воды.

- Это может привести к неисправности стиральной машины.

Не используйте натуральное мыло для рук в стиральной машине.

- Его затвердевание и оседание на внутренних частях стиральной машины может привести к неисправности изделия, обесцвечиванию, появлению ржавчины или неприятного запаха.

Носки и бюстгалтеры помещайте в мешки для стирки и стирайте вместе с остальным бельем.

Не стирайте белье большого размера, например, постельное белье, в мешках для стирки.

- Это может привести к получению травмы в результате сильной вибрации.

Не используйте затвердевшие моющие средства.

- Их оседание на внутренних частях стиральной машины может привести к утечке воды.

Проверьте, пусты ли карманы одежды, отложенной для стирки.

- Твердые и острые предметы, например, монеты, булавки, гвозди или камни могут привести к серьезным повреждениям устройства.

Не стирайте белье с большими пряжками, пуговицами или другими тяжелыми металлическими предметами.

Отсортируйте белье по цвету, исходя из его устойчивости к выцветанию, и выберите рекомендуемый режим стирки, температуру воды и дополнительные функции.

- Несоблюдение этой рекомендации может привести к обесцвечиванию или повреждению ткани.

Закрывая дверцу, убедитесь, что вы не прищемите детям пальцы.

- Несоблюдение данного указания может привести к травме.



Важные предупреждения при очистке

ПРЕДУПРЕЖДЕНИЕ

Не распыляйте воду непосредственно на устройство при очистке.

Не используйте сильнокислотные чистящие средства.

Не применяйте для очистки устройства растворители, спирты или бензин.

- Это может привести к обесцвечиванию, деформации, повреждению, поражению электрическим током или возгоранию.

Перед очисткой или обслуживанием всегда вынимайте вилку из розетки электросети.

- Несоблюдение данного указания может привести к возгоранию или поражению электрическим током.

Инструкции по утилизации использованного электрического и электронного оборудования

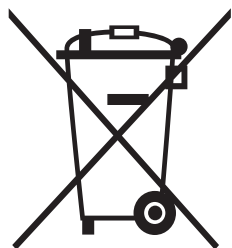

Правильная утилизация изделия (Использованное электрическое и электронное оборудование)

(Действительно для стран, использующих систему раздельного сбора отходов)

Наличие данного значка показывает, что изделие и его электронные аксессуары (например, зарядное устройство, гарнитура, кабель USB) по окончании их срока службы нельзя утилизировать вместе с другими бытовыми отходами. Во избежание нанесения вреда окружающей среде и здоровью людей при неконтролируемой утилизации, а также для обеспечения возможности переработки для повторного использования, утилизируйте изделие и его электронные аксессуары отдельно от прочих отходов.

Сведения о месте и способе утилизации изделия в соответствии с нормами природоохранного законодательства можно получить у продавца или в соответствующей государственной организации.

Бизнес-пользователи должны обратиться к своему поставщику и ознакомиться с условиями договора купли-продажи. Запрещается утилизировать изделие и его электронные аксессуары вместе с другими производственными отходами.

Установка

Строго соблюдайте данные инструкции, чтобы обеспечить правильную установку стиральной машины и предотвратить несчастные случаи во время стирки.

Комплект поставки

Проверьте наличие в комплекте поставки всех частей. При возникновении проблем со стиральной машиной или отдельными частями обратитесь в местный центр по обслуживанию клиентов компании Samsung или к продавцу.

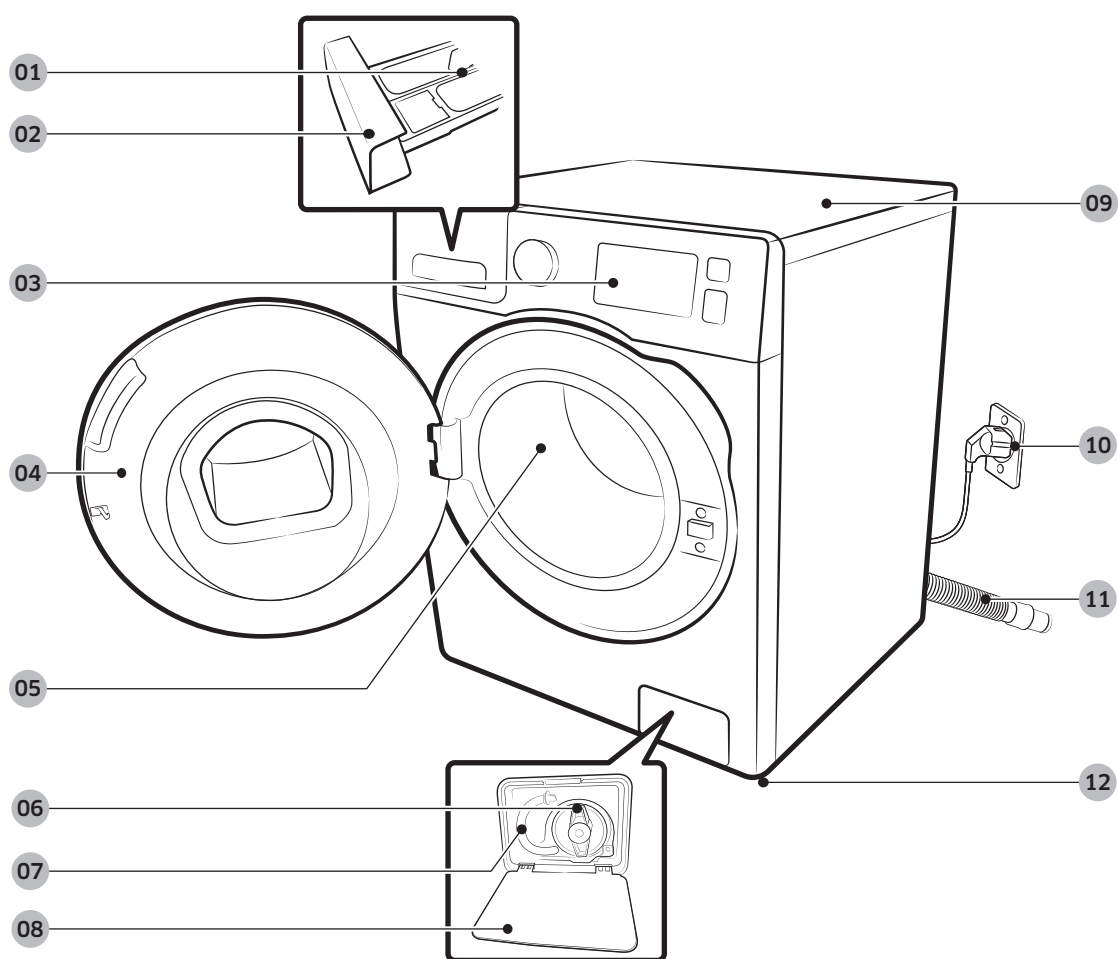

01 Освобождающий рычаг

02 Дозатор моющего средства

03 Панель управления

04 Дверца

05 Барабан

06 Фильтр насоса

07 Шланг аварийного слива

08 Крышка фильтра

09 Рабочая поверхность

10 Сетевая вилка

11 Сливной шланг

12 Регулируемые ножки



Гаечный ключ



Колпачки болтов

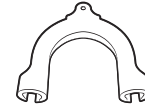

Держатель шланга



Шланг подачи холодной воды



Шланг подачи горячей воды

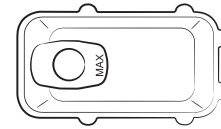

Емкость для жидкого моющего средства

ПРИМЕЧАНИЕ

- Колпачки болтов. Количество прилагаемых колпачков болтов (от 3 до 6) зависит от модели.
- Шланг подачи горячей воды: Только для применимых моделей.
- Емкость для жидкого моющего средства: Только для применимых моделей.

Установка

Требования к установке

Электрическое питание и заземление

- Требуется предохранитель или автоматический выключатель 220–240 В переменного тока / 50 Гц.
- Используйте для стиральной машины отдельную ответвленную цепь.

Чтобы обеспечить надлежащее заземление, стиральная машина поставляется с кабелем питания, который снабжен вилкой с тремя контактами и с заземлением для подключения к правильно установленной и заземленной розетке.

Если вы не уверены в правильности заземления, проконсультируйтесь у квалифицированного электрика или специалиста по техническому обслуживанию.

Не изменяйте конструкцию прилагаемой вилки. Если вилка не подходит к розетке, обратитесь к квалифицированному электрику за помощью в установке подходящей розетки.

ПРЕДУПРЕЖДЕНИЕ

- НЕ используйте удлинители.
- Используйте только кабель питания, прилагаемый к стиральной машине.
- НЕ подсоединяйте заземляющий провод к пластиковому водопроводу, газопроводу или трубе горячей воды.
- Неправильное подсоединение заземляющих проводов может привести к поражению электрическим током.

Подача воды

Величина надлежащего давления воды для данной стиральной машины составляет от 50 кПа до 800 кПа. При давлении воды ниже 50 кПа клапан для воды может закрыться не полностью. Или для заполнения барабана может потребоваться больше времени, что приведет к выключению стиральной машины. Водопроводные краны должны находиться на расстоянии не более 120 см от задней панели стиральной машины, чтобы обеспечить доступ прилагаемых впускных шлангов к стиральной машине.

Чтобы снизить риск возникновения утечки, выполните следующие действия.

- Убедитесь, что обеспечен свободный доступ к водопроводным кранам.
- Перекрывайте краны, когда стиральная машина не используется.
- Регулярно проверяйте наличие утечек через прокладки шланга для подачи воды.

ВНИМАНИЕ

Перед первым использованием стиральной машины проверьте все подключения клапана для воды и водопроводных кранов на наличие протекания.

Слив

Компания Samsung рекомендует использовать водонапорную трубу высотой 60–90 см. Сливной шланг должен присоединяться к водонапорной трубе с помощью зажима сливного шланга, и водопроводная труба должна полностью закрывать сливной шланг.

Полы

Для оптимальной производительности стиральная машина должна быть установлена на твердую поверхность. Деревянные полы, возможно, потребуются укрепить, чтобы снизить уровень вибраций и/или вероятность неравномерной загрузки. Ковровые покрытия и кафельные полы не устойчивы к вибрации, и стиральная машина может несколько смещаться во время отжима.

ВНИМАНИЕ

НЕ устанавливайте стиральную машину на платформу или на неустойчивую поверхность.

Температура воды

Не устанавливайте стиральную машину в местах, где вода может замерзнуть, так как в клапане для воды, в насосе и/или шлангах устройства всегда остается небольшое количество воды. Замерзшая вода в соединительных частях может привести к повреждению ремней, насоса и других компонентов стиральной машины.

Установка в нишу

Минимальные зазоры для стабильной работы.

По сторонам	25 мм
Сверху	25 мм
Сзади	50 мм
Спереди	550 мм

Если стиральная машина и сушилка устанавливаются вместе, в передней части ниши необходимо оставить свободное пространство не менее 550 мм для вентиляции. Если стиральная машина установлена отдельно, то особой вентиляции не требуется.

Установка

Поэтапная установка

ШАГ 1 Выберите место для установки

Требования к месту установки:

- твердая, ровная поверхность без коврового покрытия или покрытия, которое может препятствовать вентиляции;
- защищенность от воздействия прямых солнечных лучей;
- наличие достаточного пространства для вентиляции и проводов;
- температура окружающей среды всегда должна быть выше точки заморзания (0 °С);
- расположение вдали от источников тепла.

ШАГ 2 Извлеките транспортировочные болты

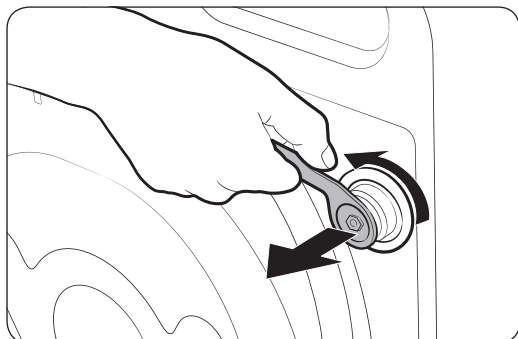

Распакуйте устройство и выверните все транспортировочные болты.

1. С помощью прилагаемого гаечного ключа ослабьте все транспортировочные болты на задней панели стиральной машины.

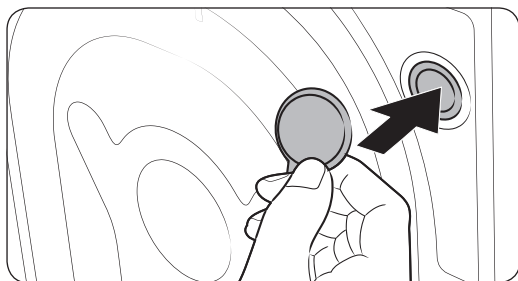

2. Закройте отверстия прилагаемыми пластиковыми колпачками болтов.

Сохраните транспортировочные болты для последующего использования.

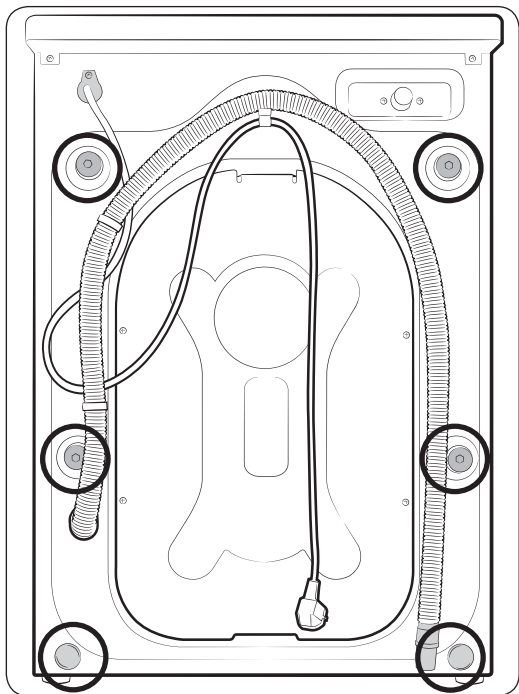

3. Закройте отверстия для болтов на задней панели стиральной машины пластиковыми колпачками.

⚠ ПРЕДУПРЕЖДЕНИЕ

Упаковочные материалы могут представлять опасность для детей. Утилизируйте все упаковочные материалы (пластиковые и полистироловые пакеты и т. п.), поместив в недоступное для детей место.

Установка

ШАГ 3 Отрегулируйте высоту ножек

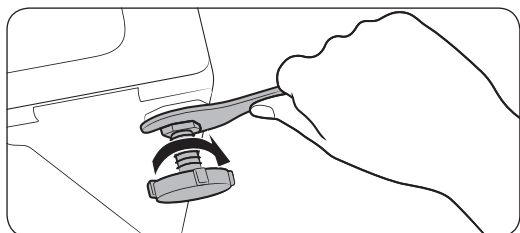
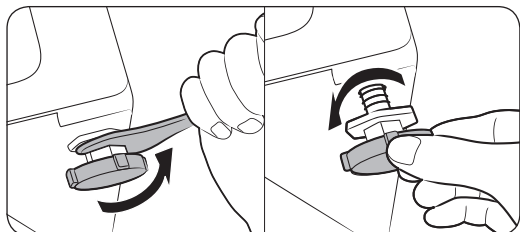

1. Аккуратно переместите стиральную машину в нужное место. Не прикладывайте чрезмерных усилий, т.к. можно повредить регулируемые ножки.
2. Выровняйте стиральную машину, вручную отрегулировав высоту ножек.
3. После завершения выравнивания затяните гайки гаечным ключом.

ШАГ 4 Подключите шланг подачи воды

В зависимости от модели в комплект поставки могут входить различные адаптеры для шланга. В этом шаге приведена процедура подключения к соединительному адаптеру. При наличии винтового адаптера см. шаг 7.

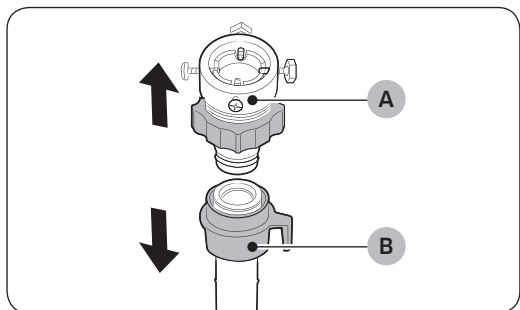

Подсоедините шланг подачи воды к водопроводному крану.

1. Выньте адаптер (A) из шланга подачи воды (B).
2. С помощью отвертки Philips ослабьте четыре винта на адаптере.

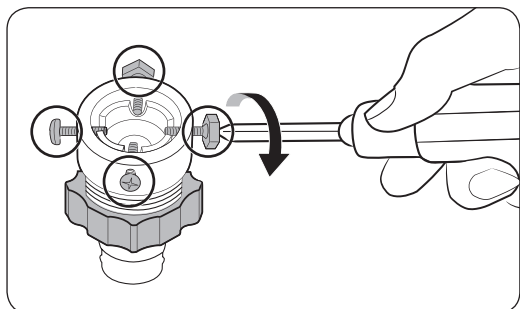

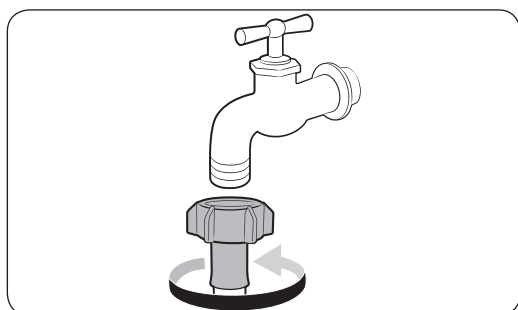
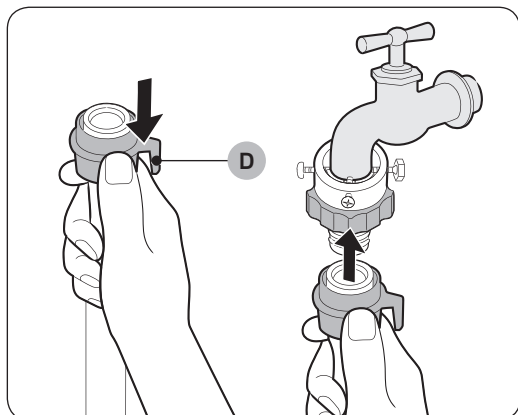
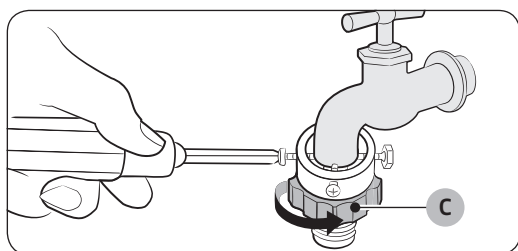
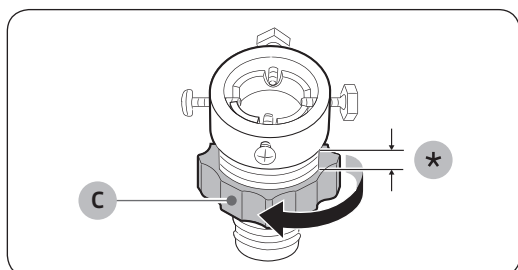

3. Удерживая адаптер, поверните **часть (C)** в направлении, указанном стрелкой, чтобы ослабить ее на 5 мм (*).

4. Вставьте адаптер в водопроводный кран и затяните винты, одновременно поднимая адаптер.

5. Поверните **часть (C)** в направлении стрелки, чтобы затянуть ее.

6. Прижмите **часть (D)** и подключите шланг подачи воды к адаптеру. Затем отпустите **часть (D)**. Шланг присоединится к адаптеру со щелчком.

7. Если на водопроводном кране имеется резьба, воспользуйтесь входящим в комплект поставки винтовым адаптером для подключения к водопроводному крану, как показано на рисунке.

Установка

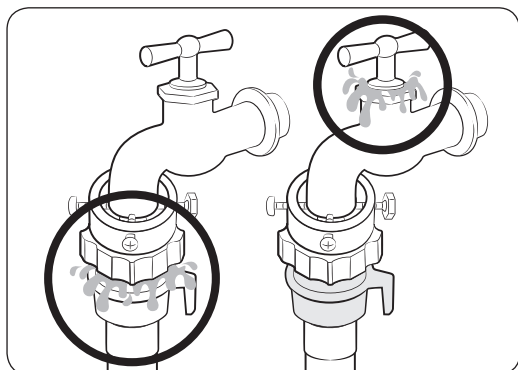
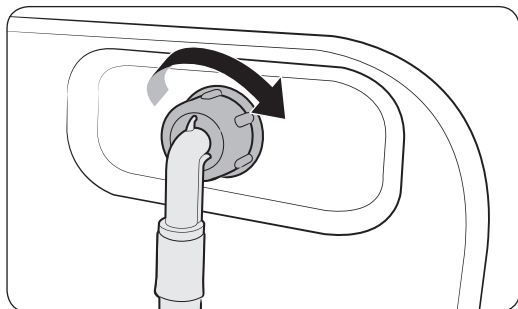

8. Присоедините другой конец шланга подачи воды к впускному клапану на задней панели стиральной машины. Поворачивайте шланг по часовой стрелке, чтобы затянуть.
9. Откройте водопроводный кран и убедитесь, что в местах соединений отсутствует утечка воды. При наличии утечки повторите указанные выше действия.

ПРЕДУПРЕЖДЕНИЕ

При возникновении протечки воды прекратите использование стиральной машины и отключите ее от электросети. Затем обратитесь в местный сервисный центр Samsung. Несоблюдение этого указания может привести к поражению электрическим током.

ВНИМАНИЕ

Не растягивайте шланг подачи воды. Если шланг слишком короткий, замените его более длинным, выдерживающим высокое давление.

ПРИМЕЧАНИЕ

- После подсоединения шланга подачи воды к адаптеру проверьте правильность соединения, опустив шланг вниз.
- Используйте водопроводные краны распространенного типа. Если кран имеет квадратную форму или слишком большой диаметр, то прежде чем подсоединять адаптер к водопроводному крану, извлеките промежуточное кольцо.

Для моделей с дополнительной подачей горячей воды:

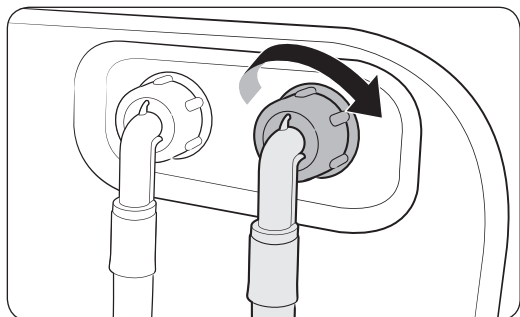

1. Подключите конец шланга подачи воды красного цвета к впускному отверстию горячей воды на задней панели стиральной машины.
2. Другой конец шланга подачи горячей воды подключите к крану горячей воды.

Шланг Aqua Stop (только для применимых моделей)

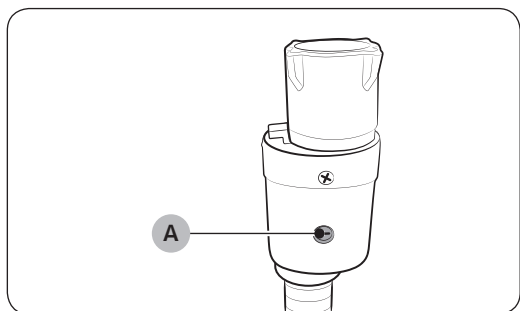

Шланг Aqua Stop уведомляет пользователей об опасности утечки воды. Он измеряет поток воды и при появлении риска утечки воды изменяет цвет индикатора (A) в центре на красный.

 **ПРИМЕЧАНИЕ**

Конец шланга Aqua Stop следует подключать к водопроводному крану, а не к машине.

Установка

ШАГ 5 Установите сливной шланг

Сливной шланг можно расположить тремя способами.

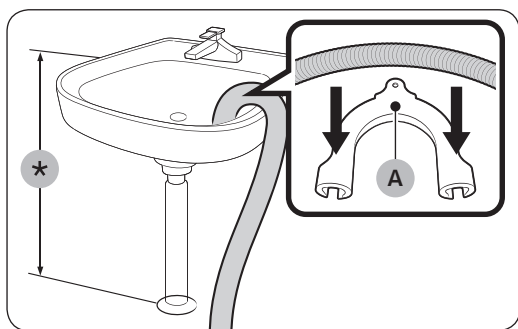

Через бортик ванны или раковины

Сливной шланг должен располагаться на высоте 60–90 см (*) от пола. Чтобы конец сливного шланга был изогнут, используйте прилагаемый **пластиковый держатель шланга (А)**. Для стабильного слива закрепите держатель на стене с помощью крючка.

В сливной трубе раковины

Сливная труба должна располагаться выше сифона слива раковины, чтобы конец шланга находился не ниже 60 см над уровнем пола.

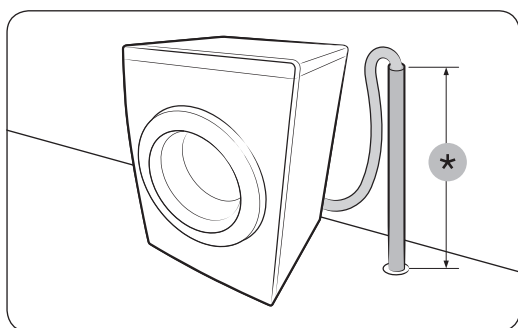

В сливной трубе

Сливная труба должна располагаться на высоте 60–90 см (*). Рекомендуется использовать вертикальную трубу высотой 65 см. Убедитесь, что сливной шланг присоединен к водонапорной трубе под наклоном.

Требования к водонапорной трубе:

- минимальный диаметр — 5 см;
- минимальная пропускная способность — 60 литров в минуту.

ШАГ 6 Включить питание

Подключите шнур питания к разрешенной сетевой электрической розетке 220–240 В переменного тока, 50 Гц, защищенной с помощью предохранителя или автоматического выключателя. Затем нажмите кнопку **Питание**, чтобы включить стиральную машину.

Перед началом использования

Начальная настройка

Выполнение калибровки (рекомендуется)

Функция Калибровка обеспечивает точное определение веса белья в стиральной машине. Перед использованием функции Калибровка убедитесь, что барабан пуст.

1. Нажмите кнопку **Питание**, чтобы включить стиральную машину.
2. Нажмите и удерживайте кнопку **Smart Control** в течение 3 секунд.
3. Используйте кнопки **Вверх/Вниз**, чтобы выбрать функцию Калибровка. Затем нажмите кнопку **OK**.
4. Нажмите кнопку **Пуск/Пауза**, чтобы запустить выполнение функции Калибровка.
 - Во время выполнения данной операции дверца будет заблокирована.
 - Барабан будет вращаться по часовой и против часовой стрелки в течение нескольких минут.
5. После завершения операции калибровки стиральная машина автоматически выключается.

Перед началом использования

Инструкции по стирке белья

ШАГ 1 Сортировка

Рассортируйте белье в соответствии со следующими критериями.

- Ярлык с инструкцией по уходу: рассортируйте белье на изделия из хлопка, смешанных тканей, синтетики, шелка, шерсти и вискозы.
- Цвет: отделите белое белье от цветного.
- Размер: загрузка в барабан разных по размеру вещей позволяет повысить эффективность стирки.
- Деликатность: стирайте изделия из деликатных тканей отдельно, используя функцию Easy Iron (Легкое глажение) для новых изделий из шерсти, штор и шелковых изделий. Прочитайте информацию на этикетках вещей.

ПРИМЕЧАНИЕ

Перед стиркой просмотрите этикетки на одежде и рассортируйте белье в соответствии с указанными инструкциями.

ШАГ 2 Проверьте карманы

Извлеките все содержимое карманов

- Металлические предметы на одежде, такие как монеты, булавки и пряжки, могут повредить остальные вещи и барабан.

Одежду с пуговицами и вышивкой выверните наизнанку

- Если во время стирки молнии брюк и курток расстегнуты, барабан может быть поврежден. Молнии должны быть закрыты и закреплены с помощью шнурка.
- Одежда с длинными завязками может запутаться с другими предметами одежды. Перед началом стирки убедитесь в том, что завязки закреплены.

ШАГ 3 Используйте мешки для стирки

- Бюстгалтеры (для которых можно использовать машинную стирку) необходимо поместить в мешок для стирки. Металлические детали бюстгалтеров могут прорваться и повредить остальное белье.
- Мелкие, легкие предметы одежды, например носки, перчатки, чулки и носовые платки могут застрять между дверцей и загрузочным отверстием. Их следует класть в мешки для стирки белья из тонкой ткани.
- Не следует стирать мешки для белья пустыми. Это может привести к сильной вибрации, сместить стиральную машину и привести к травме.

ШАГ 4 Выполните предварительную стирку (при необходимости)

Если белье сильно загрязнено, выберите функцию Предв. Стирка для выбранного цикла. Не следует использовать функцию Предв. Стирка при ручной загрузке моющего средства в барабан стиральной машины.

ШАГ 5 Определите объем загрузки

Не перегружайте стиральную машину. Перегрузка может привести к некачественной работе стиральной машины. Сведения по определению объема загрузки в соответствии с типом белья см. на стр. 33.

ПРИМЕЧАНИЕ

При стирке постельного белья или пододеяльников может увеличиться время стирки или снизиться эффективность отжима. Для постельного белья или покрывал рекомендуемая скорость отжима составляет 800 об./мин, а загрузка — 2,0 кг и меньше.

ВНИМАНИЕ

Если при неравномерной загрузке отобразится информационный код «Ub», распределите белье более равномерно. В результате неравномерной загрузки белья может снизиться эффективность отжима.

ШАГ 6 Выберите средство для стирки соответствующего типа

Тип средства для стирки зависит от типа ткани (хлопок, синтетика, деликатные ткани, шерсть), ее цвета, температуры стирки и степени загрязнения. Используйте средства для стирки, разработанные для автоматических стиральных машин.

ПРИМЕЧАНИЕ

- Следуйте рекомендациям изготовителя средства для стирки, исходя из объема белья, степени загрязнения и жесткости используемой воды. При возникновении сомнений относительно жесткости воды обратитесь в организацию, обеспечивающую водоснабжение.
- Не используйте затвердевающие или застывающие средства для стирки. Средства для стирки данного типа могут остаться в машине после режима полоскания и заблокировать сливное отверстие.

ВНИМАНИЕ

При использовании цикла **ШЕРСТЬ** следует применять только нейтральные жидкие средства для стирки. Стиральный порошок, использовавшийся для стирки шерстяных изделий с помощью цикла **ШЕРСТЬ**, может остаться на ткани и обесцветить ее.

Перед началом использования

Инструкции по использованию дозатора моющего средства

Для стиральной машины предусмотрен дозатор с тремя отсеками: левый отсек предназначен для основной стирки, передний правый — для кондиционера-ополаскивателя, а задний правый — для предварительной стирки.

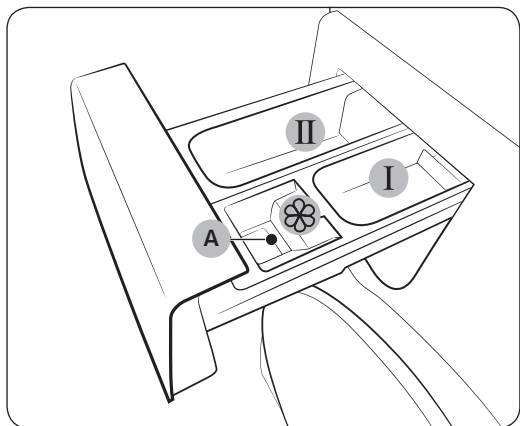

1. **I** Отсек для предварительной стирки: добавьте средство для предварительной стирки.
2. **II** Отсек для основной стирки: добавьте средство для основной стирки, средство для смягчения воды, средство для замачивания, отбеливатель и/или пятновыводитель.
3.  Отсек для кондиционера: добавьте дополнительные средства, например, кондиционер для белья. Не превышайте отметку максимального уровня (A).

ВНИМАНИЕ

- Не открывайте дозатор моющего средства во время работы машины.
- Не добавляете в дозатор следующие типы средств для стирки:
 - средства для стирки в таблетках и капсулах;
 - средства в шаре и сетке.
- Чтобы предотвратить засорение отсека, концентрированные средства (кондиционер для белья или средство для стирки) следует разбавлять водой.

Добавление средств для стирки в дозатор

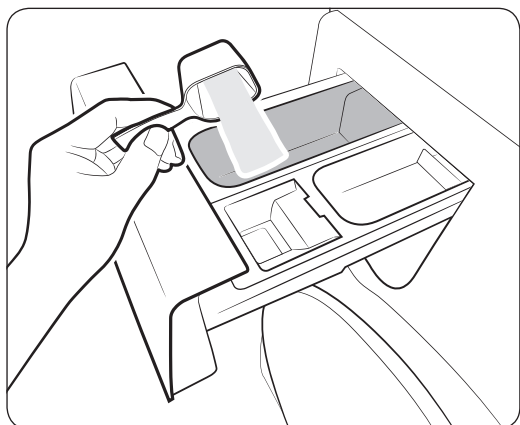

1. Выдвиньте дозатор моющего средства.
2. Добавьте средство для стирки в **II** отсек для основной стирки в соответствии с инструкциями или рекомендациями производителя. Инструкции по использованию жидкого средства для стирки см. на стр. 30.

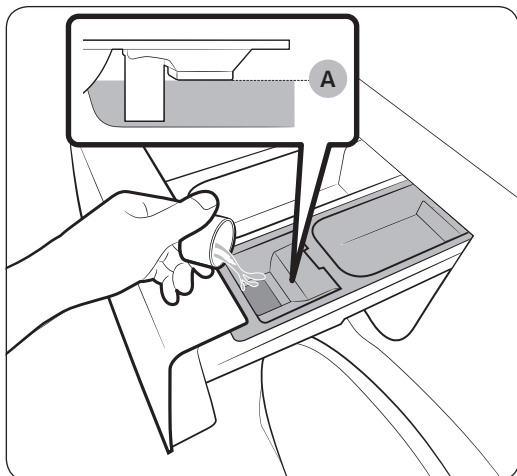

3. Добавьте кондиционер для белья в  отсек для кондиционера. Не превышайте отметку максимального уровня (A).

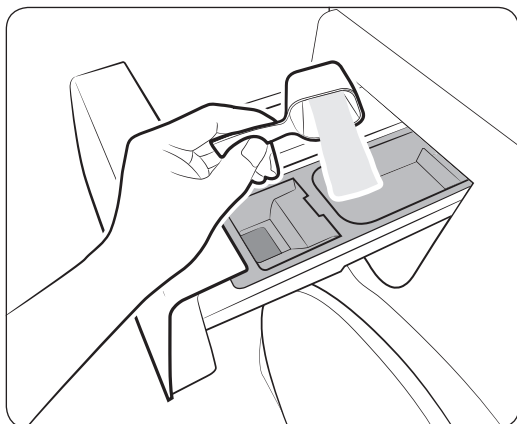

4. При использовании режима предварительной стирки добавьте средство для предварительной стирки в  отсек для предварительной стирки в соответствии с инструкциями или рекомендациями производителя.
5. Закройте дозатор моющего средства.

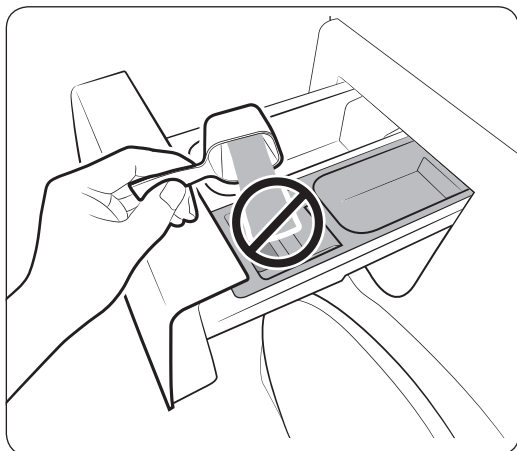

 **ВНИМАНИЕ**

- Не добавляйте в емкость для жидкого моющего средства стиральный порошок.
- Перед добавлением в отсек концентрированный кондиционер для белья требуется разбавить водой.
- Не добавляйте средство для основной стирки в  отсек для кондиционера.

Перед началом использования

Использование жидкого средства для стирки (только для применимых моделей)

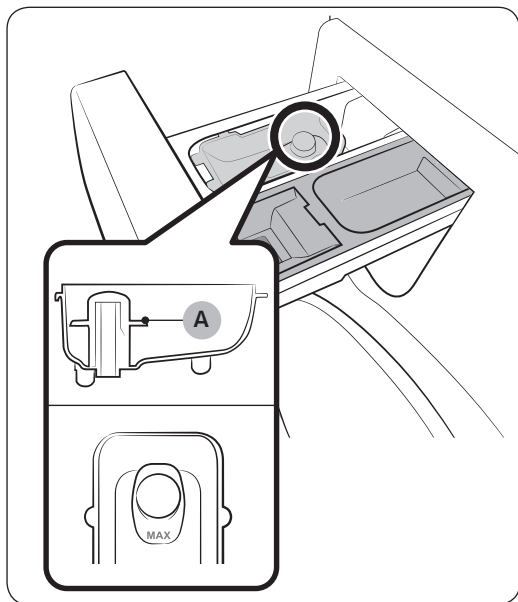

Сначала вставьте прилагаемую емкость для жидкого моющего средства в **II** отсек для основной стирки. Затем добавьте в установленную емкость жидкое средство для стирки, не превышая **отметку максимального уровня (A)**.

Эксплуатация

Панель управления

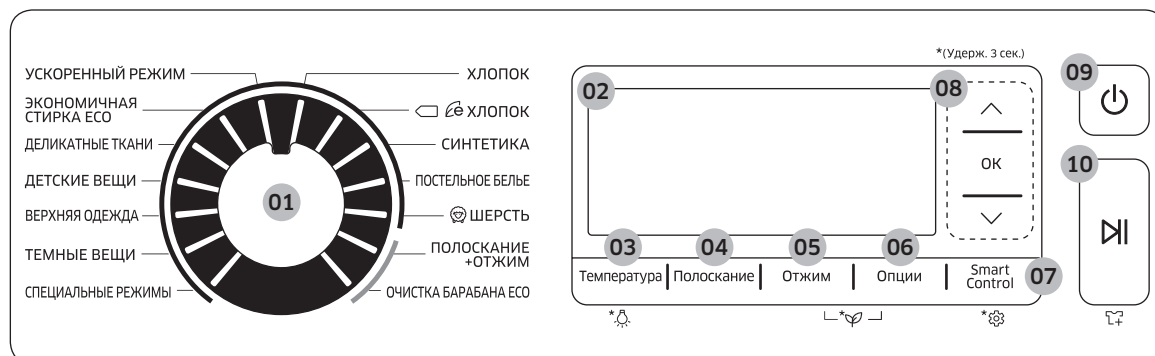

01 Переключатель режимов	Поверните переключатель, чтобы выбрать режим.
02 Дисплей	На дисплее отображаются сведения о текущем режиме и предполагаемом оставшемся времени или информационный код в случае возникновения сбоя в работе.
03 Температура	Нажмите, чтобы изменить температуру воды для текущего режима. Нажмите и удерживайте в течение 3 секунд, чтобы включить или выключить функцию Подсветка барабана. Подсветка барабана выключается автоматически по истечении 2 минут.
04 Полоскание	Нажмите, чтобы изменить количество полосканий для текущего режима. В зависимости от цикла можно настроить до 5 полосканий.
05 Отжим	Нажмите, чтобы изменить скорость отжима для текущего цикла. <ul style="list-style-type: none"> • Остановить полоскание: процесс последнего полоскания приостанавливается и белье остается замоченным в воде. Для извлечения белья выполните слив воды или отжим. • Без отжима: барабан не вращается после заключительного слива воды. • Только отжим: если определенный цикл не выбран, следует выбрать этот цикл, чтобы выполнить только отжим. Когда на дисплее отображается время цикла, нажмите кнопку Отжим требуемое количество раз, чтобы выбрать необходимую скорость отжима. Затем нажмите кнопку Пуск/Пауза, чтобы запустить цикл. <p>ПРИМЕЧАНИЕ Этот цикл доступен только в том случае, если определенный цикл не выбран.</p>
06 Опции	Нажмите, чтобы перейти на экран Опции.
07 Smart Control	Нажмите, чтобы включить функцию Smart Control. Включение функции Smart Control позволяет управлять стиральной машиной с помощью мобильного устройства. Нажмите и удерживайте в течение 3 секунд, чтобы перейти на экран Настройка.

Эксплуатация

Эксплуатация

08 Кнопки навигации	Используются для навигации по меню или изменения значений настроечных параметров.
09 Питание	Нажмите для включения/выключения стиральной машины.
10 Пуск/Пауза	Нажмите для запуска или остановки работы стиральной машины.

Для получения дополнительной информации об опциях см. раздел «Специальные функции».

Простые шаги для запуска

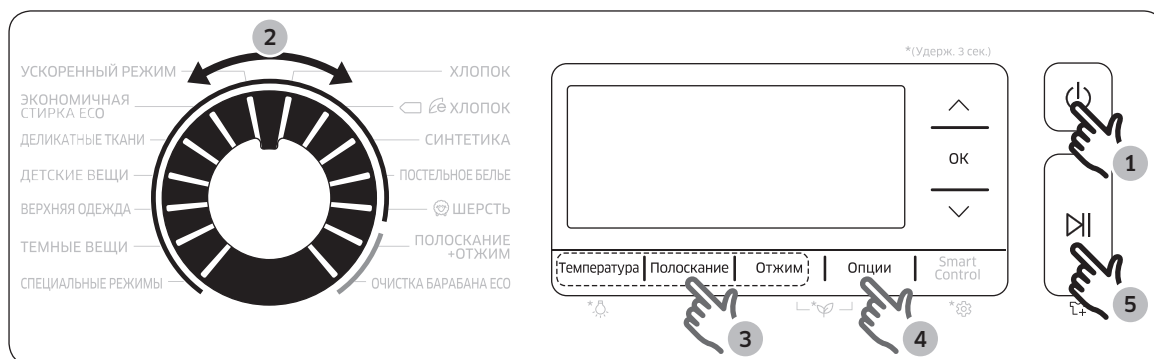



1. Нажмите кнопку **Питание**, чтобы включить стиральную машину.
2. Поверните **Переключатель режимов**, чтобы выбрать цикл.
3. При необходимости измените настройки цикла (**Температура, Полоскание и Отжим**).
4. Чтобы добавить опцию, нажмите кнопку **Опции** для перехода на экран Опции. Выберите требуемую опцию с помощью кнопок **Вверх/Вниз**, а затем нажмите кнопку **ОК** для подтверждения.
5. Нажмите кнопку **Пуск/Пауза**.

Изменение цикла во время работы

1. Нажмите кнопку **Пуск/Пауза** для остановки работы.
2. Выберите другой цикл.
3. Снова нажмите кнопку **Пуск/Пауза** для запуска нового цикла.

Обзор циклов

Стандартные циклы

Режим	Описание и максимальный объем загрузки (кг)	
ХЛОПОК	<ul style="list-style-type: none"> Для изделий из хлопка, постельного белья, салфеток и скатертей, нижнего белья, полотенец или сорочек. Время стирки и количество полосканий настраиваются автоматически в зависимости от загрузки. 	Максимум
 ХЛОПОК	<ul style="list-style-type: none"> Оптимальная производительность при сниженном энергопотреблении для изделий из хлопка, постельного белья, салфеток и скатертей, нижнего белья, полотенец или сорочек. В целях экономии энергии фактическая температура стирки может быть ниже указанной. 	Максимум
СИНТЕТИКА	<ul style="list-style-type: none"> Для блузок или рубашек из полиэстера (диолен, тревира), полиамида (перлон, нейлон) или аналогичного состава. 	6
ПОСТЕЛЬНОЕ БЕЛЬЕ	<ul style="list-style-type: none"> Для покрывал, простыней, пододеяльников и т. д. Для получения наилучших результатов загружайте постельное белье только 1 типа весом менее 2,5 кг. 	2,5
 ШЕРСТЬ	<ul style="list-style-type: none"> Для изделий из шерсти, которые можно стирать в машине, при загрузке менее 2,0 кг. При использовании цикла ШЕРСТЬ выполняется осторожное промывание и замачивание белья для защиты ткани от усадки/изменения формы. Рекомендуется использовать нейтральное средство для стирки. 	2
ПОЛОСКАНИЕ+ОТЖИМ	<ul style="list-style-type: none"> Дополнительное полоскание после использования кондиционера для белья. 	-
ОЧИСТКА БАРАБАНА ECO	<ul style="list-style-type: none"> Очистка барабана для удаления из него загрязнений и бактерий. Выполняйте через каждые 40 стирок без добавления средств для стирки или отбеливателя. Убедитесь, что барабан пуст. Не используйте чистящие средства для очистки барабана. 	-
УСКОРЕННЫЙ РЕЖИМ	<ul style="list-style-type: none"> Быстрая стирка повседневных вещей, таких как нижнее белье и сорочки, в течение 1 часа. Время цикла может отличаться в зависимости от условий подачи воды, объема загрузки и типа белья. 	5
ЭКОНОМИЧНАЯ СТИРКА ECO	<ul style="list-style-type: none"> Цикл стирки с использованием технологии Eco Bubble позволяет снизить потребление электроэнергии. 	6

Эксплуатация

Режим	Описание и максимальный объем загрузки (кг)	
ДЕЛИКАТНЫЕ ТКАНИ	<ul style="list-style-type: none">Для тонких тканей, бюстгалтеров, женского белья (из шелка) и прочих тканей для ручной стирки.Для получения наилучших результатов используйте жидкое средство для стирки.	2
ДЕТСКИЕ ВЕЩИ	<ul style="list-style-type: none">Стирка при высокой температуре с дополнительным полосканием для эффективного удаления остатков средства для стирки.	6
ВЕРХНЯЯ ОДЕЖДА	<ul style="list-style-type: none">Для верхней, горнолыжной и спортивной одежды, изготовленной из функциональных материалов, таких как спандекс, эластичное волокно и микроволокно.	2
ТЕМНЫЕ ВЕЩИ	<ul style="list-style-type: none">Дополнительное полоскание и сокращенное время отжима гарантируют, что вещи будут аккуратно постираны и тщательно прополосканы.	6

Специальные Режимы

Шесть специальных циклов, предназначенных для эффективного удаления определенных типов пятен и загрязнений, которые могут появляться при определенных типах деятельности — от работы по дому до профессиональных занятий скалолазанием.







Режим	Описание и максимальный объем загрузки (кг)	
Кухня и Столовая	<ul style="list-style-type: none">При использовании этого цикла эффективно удаляются пятна от пищевых продуктов.	4
Садоводство	<ul style="list-style-type: none">При использовании этого цикла эффективно удаляются пятна от травы и грязи, а также пота и кожного сала.	4
Активный спорт	<ul style="list-style-type: none">При использовании этого цикла обеспечивается эффективное удаление пятен от травы, земли, грязи, небольших пятен от пищи, пота и косметики.Не используйте этот цикл для стирки одежды из водонепроницаемых материалов. Это может привести к снижению водонепроницаемости или воздухопроницаемости ткани.	4
Подвижные дети	<ul style="list-style-type: none">Этот цикл предназначен для стирки большей части детской одежды. Этот цикл обеспечивает эффективное удаление пятен от пищи, фруктового сока, напитков, грязи, земли, чернил и карандашей.	4
Повседневная одежда	<ul style="list-style-type: none">Этот цикл предназначен для стирки одежды с легкой степенью загрязнения. Этот цикл предназначен для эффективного удаления небольших пятен от чернил и карандашей, а также пятен, обычно появляющихся на повседневно используемой одежде.	4
Гигиена	<ul style="list-style-type: none">При использовании этого цикла эффективно удаляются пятна от кожного сала и крови.	4

Выбор специального режима

1. Поверните **Переключатель режимов**, чтобы выбрать **СПЕЦИАЛЬНЫЕ РЕЖИМЫ**. Отображается экран **СПЕЦИАЛЬНЫЕ РЕЖИМЫ**.
2. Выберите цикл с помощью кнопок **Вверх/Вниз**, а затем нажмите кнопку **ОК**.

Эксплуатация

Опции

Опция		Описание
	Предв. Стирка	<ul style="list-style-type: none"> Выполнение цикла предварительной стирки перед циклом основной стирки.
	Интенсивная	<ul style="list-style-type: none"> Для сильно загрязненного белья. Время каждого цикла увеличено.
	Интенсивное Замачивание	<ul style="list-style-type: none"> Интенсивное замачивание позволяет удалить различные стойкие пятна. При выборе функции интенсивного замачивания белье будет замочено при образовании водных пузырьков, что обеспечивает эффективную стирку. Функция Интенсивное Замачивание увеличивает время стирки на 30 минут и доступна при использовании 6 циклов: ХЛОПОК, СИНТЕТИКА, ПОСТЕЛЬНОЕ БЕЛЬЕ, УСКОРЕННЫЙ РЕЖИМ, ДЕТСКИЕ ВЕЩИ и СПЕЦИАЛЬНЫЕ РЕЖИМЫ.
	Easy Iron (Легкое глаженье)	<ul style="list-style-type: none"> Скорость отжима уменьшается, чтобы сократить количество складок на белье. Установите скорость отжима до 800 об./мин.
	Быстрая Стирка 15'/30'	<ul style="list-style-type: none"> Для слегка загрязненной одежды при загрузке менее 2,0 кг. В зависимости от условий, таких как напор воды, жесткость воды и/или использование дополнительных опций, время выполнения может составлять от 15 минут. Увеличение значения времени цикла Быстрая стирка происходит в следующей последовательности: Выкл. > 15 мин > 30 мин Выберите время с помощью кнопок со стрелками, а затем нажмите OK для подтверждения и возвращения на главный экран. Рекомендуется использовать не более 20 г средства для стирки (при объеме загрузки 2,0 кг)
	Отсрочка	<ul style="list-style-type: none"> Отображаемое время соответствует времени окончания выбранного цикла.

Отсрочка

Можно запрограммировать стиральную машину так, чтобы она автоматически закончила стирку позже, выбрав время отсрочки на 1–24 часа (с шагом в 1 час). Отображаемое время в часах обозначает время окончания цикла стирки.

1. Выберите цикл. Затем при необходимости измените настройки цикла.
2. Нажмите **Опции**, чтобы перейти на экран Опции. Выберите опцию **Отсрочка** с помощью кнопок со стрелками и установите требуемое время завершения.
3. Нажмите **ОК**, а затем **Пуск/Пауза**.
Включится соответствующий индикатор и начнется отсчет времени.
4. Чтобы отключить функцию **Отсрочка**, перезапустите стиральную машину, нажав кнопку **Питание**.

Практический пример

Двухчасовой цикл требуется завершить через 3 часа относительно текущего времени. Для этого к текущему циклу необходимо добавить опцию Отсрочка с настройкой, соответствующей 3 часам, и нажать кнопку **Пуск/Пауза** в 14:00. Что произойдет далее? Стиральная машина начнет процесс стирки в 15:00 и завершит его в 17:00. Ниже указан график времени для данного примера.



Эксплуатация

Специальные функции

AddWash

При включении индикатора AddWash  можно приостановить работу стиральной машины, чтобы добавить в барабан дополнительные вещи для стирки или кондиционер для белья. Дверца Add Door открывается более чем на 130° для облегчения доступа.

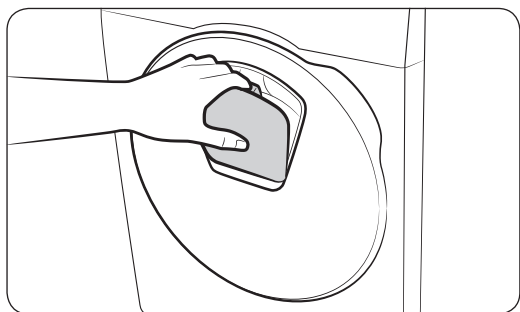
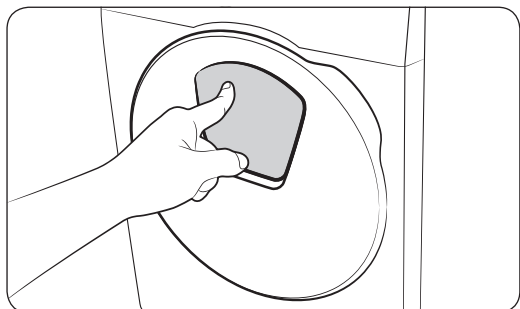

1. Нажмите кнопку **Пуск/Пауза** для остановки работы.
2. Нажмите на верхнюю часть дверцы Add Door до щелчка, чтобы разблокировать ее. Откройте дверцу Add Door, потянув за ручку.
3. Откройте дверцу Add Door и положите в барабан дополнительные вещи для стирки или добавьте кондиционер для белья.
4. Нажмите на дверцу Add Door до щелчка, чтобы закрыть ее.
5. Нажмите кнопку **Пуск/Пауза**, чтобы возобновить работу стиральной машины.

ВНИМАНИЕ

Не прикладывайте чрезмерных усилий при обращении с дверцей Add Door. Это может привести к ее поломке.

ПРИМЕЧАНИЕ

Если дверца Add Door закрыта надлежащим образом, вытекание воды из барабана невозможно. Вокруг дверцы могут образовываться капли воды, но они не появляются в результате протечки воды из барабана.

ВНИМАНИЕ

- Не открывайте дверцу Add Door, если внутри барабана образовалась пена, поднимающаяся выше уровня дверцы Add Door.
- Не пытайтесь открывать дверцу Add Door во время работы машины, не нажав предварительно кнопку **Пуск/Пауза**. Обратите внимание, что после завершения стирки возможно непреднамеренное открытие дверцы Add Door (без нажатия кнопки **Пуск/Пауза**).
- Не добавляйте слишком большой объем белья через дверцу Add Door. Это может привести к снижению рабочих характеристик.

-
- Не используйте нижнюю область дверцы Add Door в качестве ручки. При этом возможно защемление пальцев.
 - Избегайте защемления белья дверцей Add Door.
 - Не подпускайте домашних животных к стиральной машине, а особенно к дверце Add Door.
 - При стирке в горячей воде может создаваться впечатление протечки воды через дверцу Add Door после ее открытия и закрытия. Это нормальное явление, поскольку выходящий через дверцу Add Door пар охлаждается, что приводит к образованию капель воды на поверхности.
 - Дверца Add Door закрывается герметично, чтобы исключить возможность утечки воды. Тем не менее может создаваться впечатление протечки воды вокруг дверцы Add Door, поскольку оставшаяся там остаточная вода может образовывать капли. Это нормально.
 - Открытие основной дверцы и Add Door невозможно, если температура воды превышает 50 °С. Открытие основной дверцы невозможно, когда уровень воды в барабане превышает определенную отметку.
 - Если на дисплее отображается информационный код **DDC**, инструкции по дальнейшим действиям см. в разделе «**Информационные коды**».

Проверка экономичности

Эффективность использования энергии/воды в рамках текущего цикла отображается вместе со сводкой технических данных по уровню потребления энергии и воды. Эта функция доступна только перед запуском цикла. Если пользователь попытается получить доступ к этой функции во время работы стиральной машины, на экране не произойдет никаких изменений и раздастся звуковой сигнал.

- Одновременно нажмите и удерживайте кнопки **Отжим** и **Опции** в течение приблизительно 3 секунд. Отобразится экран со сводной информацией.

ПРИМЕЧАНИЕ

Содержание сводной информации может отличаться от фактических данных по использованию.

Эксплуатация

Настройки

Нажмите и удерживайте кнопку **Smart Control** в течение 3 секунд, чтобы перейти на экран Настройка. После изменения требуемых настроек нажмите кнопку **Опции**, чтобы вернуться на главный экран.

Защита от детей

Функция Замок от детей обеспечивает блокировку всех кнопок для предотвращения несчастных случаев с детьми. При этом функция Замок от детей активируется только после нажатия кнопки **Пуск/Пауза**. До этого момента вы можете менять настройки, нажимая на соответствующие кнопки.

- Чтобы активировать функцию Замок от детей, используйте кнопки **Вверх/Вниз** для выбора пункта Замок от детей, после чего нажмите кнопку **ОК**.
- Чтобы приостановить действие функции Замок от детей или отключить ее, выберите Замок от детей, а затем нажмите кнопку **ОК** один раз, чтобы приостановить действие функции, или нажмите кнопку **ОК** два раза, чтобы отключить ее. (В режиме приостановки доступно открытие дверцы или нажатие кнопок. Однако после запуска стиральной машины действие функции Замок от детей возобновляется.)

Для временного отключения функции Замок от детей

Когда функция Замок от детей включена, с помощью кнопок **Вверх/Вниз** выберите пункт Замок от детей, после чего нажмите кнопку **ОК**. Функция Замок от детей временно отключается на 1 минуту, а индикатор начинает мигать. Добавьте белье и закройте дверцу в течение следующих 2 минут. В противном случае на протяжении еще 2 минут машина будет воспроизводить звуковой сигнал. После закрытия дверцы функция Замок от детей активируется повторно, а индикатор начинает светиться непрерывно.

ПРИМЕЧАНИЕ

Чтобы добавить в барабан средство для стирки или загрузить дополнительное белье, а также изменить настройки цикла при включенной функции Замок от детей, сначала необходимо приостановить или отключить функцию Замок от детей.

Яркость

Установка или изменение яркости экрана.

1. Используйте кнопки **Вверх/Вниз**, чтобы выбрать пункт Яркость, а затем нажмите кнопку **ОК**.
2. Нажмите кнопку **Полоскание**, чтобы уменьшить, или кнопку **Отжим**, чтобы увеличить уровень яркости.
3. Нажмите кнопку **ОК**, чтобы вернуться на главный экран.

Звук

Включение или выключение звука.

- Чтобы выключить или включить звук, используйте кнопки **Вверх/Вниз** для выбора пункта Звук, а затем нажмите кнопку **ОК** для включения или выключения.

Язык АВ

Выбор предпочтительного языка меню.

1. Используйте кнопки **Вверх/Вниз**, чтобы выбрать пункт Язык, а затем нажмите кнопку **ОК**.
2. Используйте кнопки **Вверх/Вниз**, чтобы выбрать предпочтительный язык меню, а затем нажмите кнопку **ОК**.

Простое подключение

Функция Простое подключение позволяет легко настроить сетевые параметры, включая процедуру проверки подлинности.

1. С помощью кнопок **Вверх/Вниз** выберите функцию Простое подключение, а затем нажмите кнопку **ОК**. Выполнение функции Простое подключение начинается с вывода сообщения.
2. После завершения настройки нажмите **Опции**.

Калибровка

Функция Калибровка обеспечивает точное определение веса белья в стиральной машине. Перед использованием функции Калибровка убедитесь, что барабан пуст.

1. Используйте кнопки **Вверх/Вниз**, чтобы выбрать функцию Калибровка. Затем нажмите кнопку **ОК**.
2. Нажмите кнопку **Пуск/Пауза**, чтобы запустить выполнение функции Калибровка.
 - Во время выполнения данной операции дверца будет заблокирована.
 - Барабан будет вращаться по часовой и против часовой стрелки в течение нескольких минут.
3. После завершения операции калибровки стиральная машина автоматически выключается.

Информация о лицензии

Используйте кнопки **Вверх/Вниз**, чтобы выбрать пункт Информация о лицензии, а затем нажмите кнопку **ОК**.

Эксплуатация

Приложение Samsung Smart Home

Приложение Samsung Smart Home позволяет дистанционно управлять стиральной машиной. Для получения подробной информации о приложении посетите веб-сайт, указанный на последней странице данного руководства, и загрузите краткое руководство пользователя.

Установка

1. Откройте Play Store для устройств на базе ОС Android или App Store для устройств на базе ОС iOS и выполните поиск приложения Samsung Smart Home.
2. Загрузите и установите приложение Samsung Smart Home на используемое мобильное устройство.

ПРИМЕЧАНИЕ

- Приложение Samsung Smart Home поддерживает ОС Android 4.0 (ICS) и более поздние версии, оптимизированные для работы со смартфонами Samsung (серии Galaxy S и Galaxy Note). Работа функций данного приложения может отличаться в зависимости от устройства.
- Для устройств iPhone приложение поддерживает ОС iOS 7 и более поздние версии.
- В целях улучшения качества работы интерфейс приложения может быть изменен без предварительного уведомления.

Подготовка к установке

1. Для запуска приложения необходимо ввести данные своей учетной записи Samsung. Если у вас еще нет учетной записи, вам будет предложено создать ее непосредственно в приложении. Для регистрации учетной записи других приложений не требуется.
2. Зарегистрируйте свою стиральную машину в сервисе Samsung Smart Home с использованием учетной записи Samsung.
 - a. Выберите стиральную машину в списке устройств в приложении Samsung Smart Home.
 - b. Для беспроводного подключения введите необходимую информацию о беспроводной точке доступа.
 - c. Чтобы настроить параметры для стиральной машины, выполняйте инструкции мастера установки.
 - d. По завершении установки вы увидите значок стиральной машины в приложении. Теперь стиральная машина готова к использованию.

ВНИМАНИЕ

- При использовании несертифицированного маршрутизатора может случиться сбой установления соединения.
- Если стиральная машина и точка доступа расположены вблизи микроволновых печей и электрических фенов, работа функции Smart Control может быть нарушена из-за электрических помех.
- Стиральная машина поддерживает только протоколы Wi-Fi 2,4 ГГц.
- Окружающая среда может влиять на работу беспроводной сети.

ПРИМЕЧАНИЕ

- Чтобы отменить сетевые настройки или выйти из соответствующего раздела, нажмите **Back (Назад)** для возвращения к предыдущему экрану или перезапустите стиральную машину.



- Для активации дистанционного управления включите функцию **Smart Control** на стиральной машине.
- При запуске приложения без авторизации на экране отобразится Account guidance (Управление учетной записью) После выполнения входа в систему можно изменить настройки учетной записи в меню **Settings (Настройка) > Account (Учетная запись)**.
- Для пользователей смартфонов Samsung доступна функция автоматического входа в систему при запуске приложения после регистрации учетной записи в меню Settings (Настройка).

Подключение к сети Wi-Fi

Подключение к сети Wi-Fi производится автоматически при запуске стиральной машины. Если потребуется вручную управлять подключением к сети Wi-Fi, нажмите и удерживайте кнопки **Температура** и **Smart Control** в течение 3 секунд, чтобы включить или отключить подключение к сети Wi-Fi.

- Модели со светодиодными индикаторами: Значение «1» указывает, что подключение к сети Wi-Fi включено; значение «0» указывает отсутствие подключения.
- Модели с ЖК-дисплеем: значок Wi-Fi отображается на дисплее или скрывается с него по нажатию кнопок.

Использование приложения Samsung Smart Home

Основные функции

- **Встроенное управление интеллектуальных устройств Samsung**
Настройте удобный доступ к своему устройству Samsung, зарегистрировав его в приложении Samsung Smart Home. Выберите значок стиральной машины в приложении для доступа к основным функциям стиральной машины.
- **Контроль выбора циклов**
Отслеживайте выбор циклов, просматривайте уведомления об оставшемся времени и окончании обработки при завершении циклов.
- **Оповещение AddWash**
Функция оповещения о дополнительной загрузке AddWash обеспечивает напоминание о необходимости добавления белья или кондиционера во время цикла стирки.
 - Чтобы воспользоваться функцией оповещения, необходимо активировать ее в приложении.
- **Оповещение об оставшемся белье**
Предусмотрена возможность оповещения о белье, оставшемся в барабане стиральной машины после завершения цикла. Включите функцию оповещения и укажите интервал подачи сигнала. Функция оповещения может оставаться активной до 12 часов. При открытии дверцы оповещение прекращается и стиральная машина отключается.



ПРИМЕЧАНИЕ

- Чтобы воспользоваться функцией оповещения, необходимо активировать ее в приложении.
- Для предотвращения появления складок на белье барабан может периодически вращаться, что приводит к увеличению потребления энергии.



Эксплуатация

- **Управление взаимодействием**

Взаимодействие между устройствами и получение информации для управления устройством.

- **Поддержка пользователей**

Загрузите руководство пользователя или обратитесь в службу поддержки для ремонта.



ПРИМЕЧАНИЕ

- Некоторые функции этого сервиса могут быть недоступны на стиральной машине.
- В целях обеспечения безопасности функция Smart Control отключается при активации функции Замок от детей. Для использования функции Smart Control следует сначала деактивировать функцию Замок от детей.
- При остановке работы стиральной машины через приложение Smart Home ее дверца остается заблокированной в целях обеспечения безопасности. Чтобы открыть дверцу, нажмите кнопку **Пуск/Пауза** на панели управления.

Приложение для стиральной машины Samsung Smart Home

Управляйте работой своей стиральной машины как дома, так и удаленно

1. Зарегистрируйте стиральную машину в приложении Samsung Smart Home.
2. Для активации дистанционного управления включите функцию Smart Control на стиральной машине.
3. Выберите значок стиральной машины на мобильном устройстве и нажмите **Start (Пуск)**.



SAMSUNG

SmartHome

Данная стиральная машина является интеллектуальным устройством с поддержкой сервиса Samsung Smart Home.

Для получения дополнительной информации посетите сайт www.samsung.com.



ПРИМЕЧАНИЕ

Настоящим компания Samsung Electronics заявляет, что данная стиральная машина соответствует основным требованиям и иным применимым положениям Директивы 1999/5/ЕС. Для просмотра официального заявления о соответствии стандартам перейдите на сайт <http://www.samsung.com>, выберите раздел Support (Поддержка) > Search Product Support (Поиск поддержки по продукту) и введите название модели.

Обслуживание

Содержите стиральную машину в чистоте во избежание сбоев в работе и для поддержания ее в работоспособном состоянии в течение всего срока службы.

Очистка барабана Eco

Регулярно выполняйте данный цикл для очистки барабана и удаления из него бактерий.

1. Нажмите кнопку **Питание**, чтобы включить стиральную машину.
2. Поверните **Переключатель режимов** для выбора цикла **ОЧИСТКА БАРАБАНА ECO**.
3. Нажмите кнопку **Пуск/Пауза**.

ПРИМЕЧАНИЕ

Для температуры воды в режиме **ОЧИСТКА БАРАБАНА ECO** выбрано значение 70 °С. Изменение этого значения невозможно.

ВНИМАНИЕ

Не используйте чистящие средства для очистки барабана. Остатки химических средств в барабане снижают качество стирки.

Напоминание очистка барабана eco

- Напоминание **ОЧИСТКА БАРАБАНА ECO** появляется на дисплее устройства через каждые 40 стирок. Рекомендуется регулярно выполнять процедуру **ОЧИСТКА БАРАБАНА ECO**.
- Когда напоминание появляется в первый раз, его можно игнорировать в течение последующих 6 стирок. После 7-й стирки напоминание перестанет появляться. Оно отобразится снова после второго цикла из 40 стирок.

Обслуживание

Smart Check

Чтобы активировать данную функцию, необходимо загрузить приложение Samsung Smart Washer из магазина Play Store или App Store, а затем установить его на мобильное устройство с камерой.

Функция Smart Check оптимизирована для:

серий Galaxy и iPhone (не поддерживается на некоторых моделях)

Стиральная машина выполняет процесс самодиагностики в фоновом режиме. При обнаружении ошибки отображается информационный код. В этом случае выполните следующие действия:

1. Запустите приложение Samsung Smart Washer на мобильном устройстве и нажмите кнопку **Smart Check**.
2. Расположите мобильное устройство напротив панели дисплея стиральной машины таким образом, чтобы камера смартфона была направлена на стиральную машину. Приложение автоматически распознает информационный код.
3. В случае правильного распознавания информационного кода приложение отобразит подробные сведения об ошибке и инструкции по дальнейшим действиям.



ПРИМЕЧАНИЕ

- Название функции Smart Check может изменяться в зависимости от языка.
- Если в дисплее стиральной машины отражается свет, распознавание информационного кода приложением может оказаться невозможным.
- Если приложению не удалось распознать код Smart Check, его следует ввести вручную на экране приложения.

Аварийный слив

Если произошел сбой питания, перед извлечением белья слейте воду из барабана.

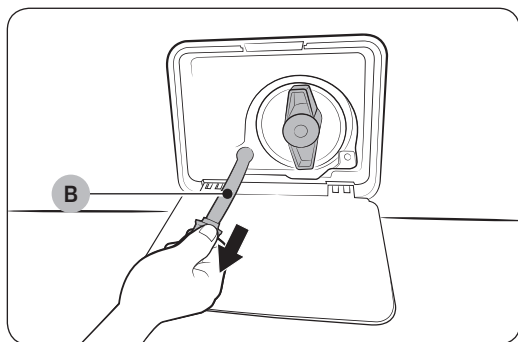
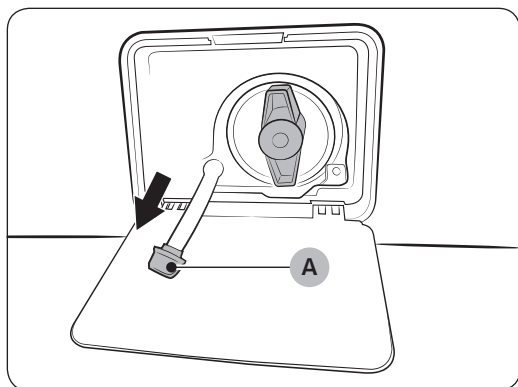
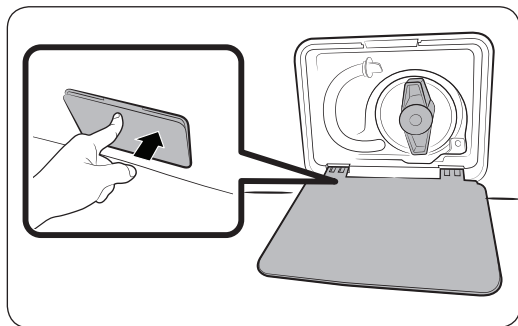

1. Выключите питание стиральной машины и отключите ее от розетки электросети.
2. Осторожно нажмите на верхнюю часть **крышки фильтра**, чтобы открыть ее.
3. Поместите под крышкой пустую, вместительную емкость, вытяните шланг аварийного слива и опустите его в емкость, придерживая **заглушку шланга (A)**.
4. Откройте заглушку шланга и слейте в емкость воду из **шланга аварийного слива (B)**.
5. После этого закройте шланг заглушкой и вставьте его обратно. Затем закройте крышку фильтра.

ПРИМЕЧАНИЕ

Используйте вместительную емкость, так как в барабане может быть больше воды, чем кажется.

Обслуживание

Очистка

Поверхность стиральной машины

Используйте мягкую ткань и неабразивное бытовое чистящее средство. Не распыляйте воду непосредственно на стиральную машину.

Add Door

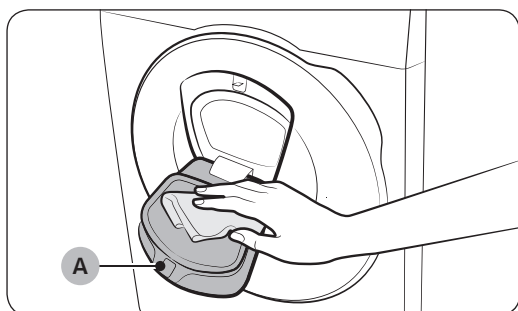

1. Откройте дверцу Add Door.
2. Для очистки дверцы Add Door используйте влажную ткань.
 - Не используйте чистящие средства. Это может привести к потере цвета.
 - Соблюдайте осторожность при очистке резинового уплотнителя и механизма замка (A).
 - Регулярно очищайте область дверцы от пыли.
3. Протрите дверцу Add Door, а затем закройте ее до щелчка.

⚠ ВНИМАНИЕ

- Не прикладывайте усилий при обращении с дверцей Add Door. Это может привести к ее поломке.
- Не оставляйте дверцу Add Door открытой во время работы стиральной машины.
- Не ставьте на дверцу Add Door тяжелые предметы.
- Для предотвращения получения травм не прикасайтесь к дверце Add Door во время вращения барабана.
- Не открывайте дверцу Add Door во время работы стиральной машины. Это может привести к получению травм.
- Не следует использовать панель функций, когда дверца Add Door открыта. Это может привести к получению травм или выходу системы из строя.
- Не загружайте в стиральную машину какие-либо предметы, кроме белья.
- Не загружайте в барабан большие вещи через дверцу Add Door.
- Не вытягивайте резиновый уплотнитель, расположенный на дверце Add Door, во время ее очистки. Это может привести к повреждению.

Сетчатый фильтр

Очищайте сетчатый фильтр шланга подачи воды один или два раза в год.

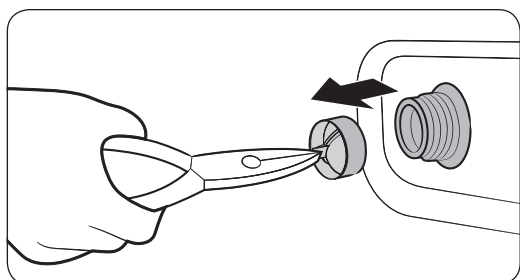
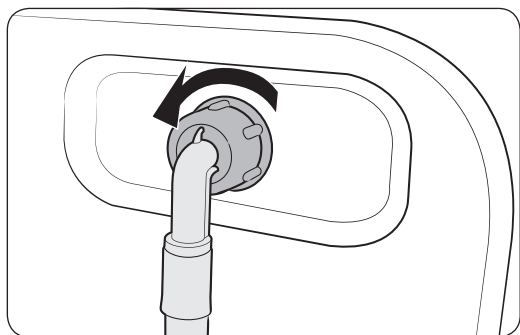

1. Выключите стиральную машину и отключите ее от электросети.
2. Закройте водопроводный кран.
3. Ослабьте и отсоедините шланг подачи воды от задней панели стиральной машины. Закройте шланг тканью, чтобы предотвратить выливание воды.
4. С помощью плоскогубцев извлеките сетчатый фильтр из впускного клапана.
5. Погрузите сетчатый фильтр (включая резьбовое соединение) в воду.
6. Тщательно просушите сетчатый фильтр в тени.
7. Снова установите сетчатый фильтр во впускной клапан и подключите к этому клапану шланг подачи воды.
8. Откройте водопроводный кран.

ПРИМЕЧАНИЕ

Если сетчатый фильтр засорен, на экране отобразится информационный код «4С».

Фильтр насоса

Чтобы предотвратить засорение, рекомендуется очищать фильтр насоса 5 или 6 раз в год. В результате засорения фильтра насоса снижается интенсивность образования пузырьков.

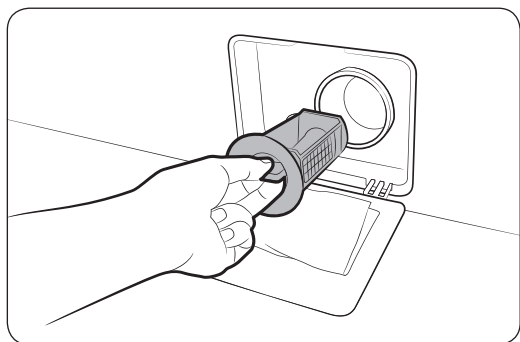

1. Выключите стиральную машину и отключите ее от электросети.
2. Слейте из барабана оставшуюся воду. См. раздел «Аварийный слив».
3. Осторожно нажмите на верхнюю часть крышки фильтра, чтобы открыть ее.
4. Поверните переключатель фильтра насоса влево и слейте оставшуюся воду.

Обслуживание

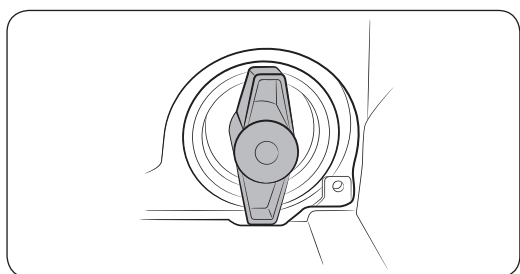
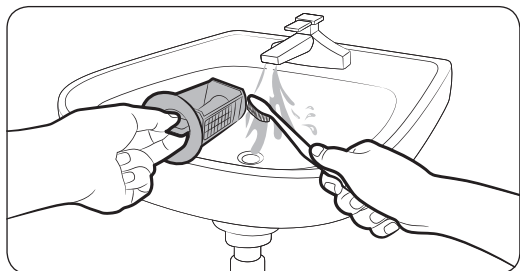

5. Очистите фильтр насоса мягкими щеточками. Убедитесь, что лопасти сливного насоса, расположенные в фильтре, не загрязнены.
6. Снова установите фильтр насоса и поверните переключатель фильтра вправо.

ПРИМЕЧАНИЕ

- Для некоторых фильтров насоса предусмотрен защитный переключатель для защиты от использования детьми. Чтобы перевести защитный переключатель фильтра насоса в положение «открыт», нажмите на него и поверните против часовой стрелки. Пружинный механизм защитного переключателя помогает открыть фильтр.
- Чтобы перевести защитный переключатель фильтра насоса в положение «закрыт», поверните его по часовой стрелке. Пружина издаст скрежет; это нормально.

ПРИМЕЧАНИЕ

Если фильтр насоса засорен, на экране отобразится информационный код «5C».

ВНИМАНИЕ

- После очистки фильтра убедитесь, что переключатель фильтра закрыт должным образом. В противном случае это приведет к утечке воды.
- После очистки фильтра убедитесь, что он установлен должным образом. В противном случае это приведет к сбою в работе или утечке воды.

Дозатор моющего средства

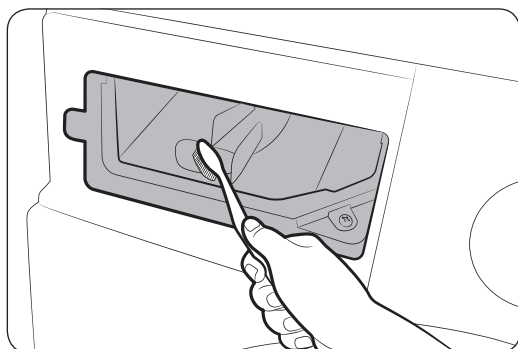
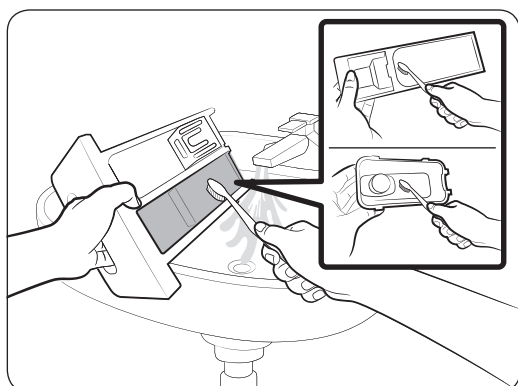
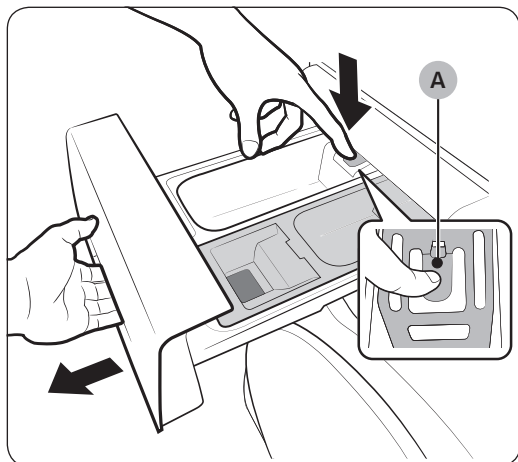

1. Нажмите **освобождающий рычаг (А)** внутри дозатора и удерживайте его, после чего выдвиньте дозатор.
2. Извлеките емкость для жидкого моющего средства из дозатора.

3. Промойте компоненты дозатора в проточной воде с помощью мягкой щетки.

4. Очистите нишу дозатора мягкой щеткой.
5. Поместите емкость для жидкого моющего средства в дозатор.
6. Задвиньте дозатор, чтобы закрыть его.

ПРИМЕЧАНИЕ

Чтобы удалить оставшееся чистящее средство, выполните цикл **ПОЛОСКАНИЕ+ОТЖИМ** при пустом барабане.

Обслуживание

Восстановление после замерзания

При температуре ниже 0 °С стиральная машина может замерзнуть.

1. Выключите стиральную машину и отключите ее от электросети.
2. Поливайте теплой водой кран, чтобы ослабить шланг подачи воды.
3. Отсоедините шланг подачи воды и положите его в теплую воду.
4. Налейте теплую воду в барабан и оставьте ее в нем на 10 минут.
5. Снова подсоедините шланг подачи воды к водопроводному крану.

ПРИМЕЧАНИЕ

Если стиральная машина по-прежнему не работает должным образом, повторяйте указанные выше действия до возобновления работы прибора в обычном режиме.

Уход в случае длительного периода неиспользования

Следует избегать длительных периодов неиспользования стиральной машины. Если стиральная машина не будет использоваться в течение длительного периода, необходимо слить воду и отсоединить кабель питания.

1. Поверните **Переключатель режимов** для выбора цикла **ПОЛОСКАНИЕ+ОТЖИМ**.
2. Извлеките вещи из барабана и нажмите кнопку **Пуск/Пауза**.
3. После завершения цикла закройте водопроводный кран и отсоедините шланг подачи воды.
4. Выключите стиральную машину и отключите ее от электросети.
5. Откройте дверцу, чтобы в барабане циркулировал воздух.

Устранение неисправностей

Контрольные пункты проверки

В случае неисправной работы стиральной машины в первую очередь обратитесь к приведенной ниже таблице и выполните предложенные действия.

Неисправность	Действие
Не запускается.	<ul style="list-style-type: none">• Убедитесь, что стиральная машина подключена к источнику питания.• Убедитесь, что дверца закрыта должным образом.• Убедитесь, что водопроводные краны открыты.• Нажмите кнопку Пуск/Пауза, чтобы запустить работу стиральной машины.• Убедитесь, что функция Замок от детей отключена.• Перед началом заполнения водой стиральная машина издаст несколько щелкающих звуков, проверяя блокировку двери, и произведет быстрый слив.• Проверьте предохранитель или включите автоматический выключатель.
Вода не подается или подается недостаточно.	<ul style="list-style-type: none">• Полностью откройте водопроводный кран.• Убедитесь, что дверца закрыта должным образом.• Убедитесь, что шланг подачи воды не замерз.• Убедитесь, что шланг подачи воды не перегнут и не засорен.• Убедитесь, что напор воды является достаточным.
После завершения цикла в дозаторе остается средство для стирки.	<ul style="list-style-type: none">• Убедитесь, что стиральная машина работает при достаточном напоре воды.• Убедитесь, что средство для стирки добавлено в центр дозатора.• Убедитесь, что заглушка для полоскания установлена должным образом.• При использовании стирального порошка убедитесь, что переключатель подачи средства для стирки находится в верхнем положении.• Извлеките заглушку для полоскания и очистите дозатор.
Чрезмерная вибрация или шум.	<ul style="list-style-type: none">• Убедитесь, что стиральная машина установлена на ровную, твердую, нескользкую поверхность. Если поверхность неровная, выровняйте высоту стиральной машины с помощью регулируемых ножек.• Убедитесь, что транспортировочные болты сняты.• Убедитесь, что стиральная машина не соприкасается ни с какими другими предметами.• Убедитесь, что белье загружено равномерно.• Двигатель может издавать шум при нормальной работе.• Шум во время стирки может издавать комбинезоны или одежда с металлическими декоративными элементами. Это нормально.• Шум могут издавать металлические предметы, такие как монеты. После стирки извлеките данные предметы из барабана или корпуса фильтра.

Устранение неисправностей

Неисправность	Действие
Не выполняется слив и/или отжим.	<ul style="list-style-type: none"> Убедитесь, что сливной шланг, ведущий к системе слива воды, полностью расправлен. Если что-то препятствует сливу, обратитесь к специалисту. Убедитесь, что фильтр для мусора не забит грязью. Закройте дверцу, а затем нажмите кнопку Пуск/Пауза. Из соображений безопасности стиральная машина не стирает и не отжимает при открытой дверце. Убедитесь, что сливной шланг не замерз и не засорен. Убедитесь, что сливной шланг подключен к системе слива воды, которая не засорена. При недостаточном уровне напряжения, подаваемого к стиральной машины, слив или отжим временно выполняться не будет. После того, как уровень напряжения придет в норму, работа стиральной машины будет возобновлена в обычном режиме.
Дверца не открывается.	<ul style="list-style-type: none"> Нажмите кнопку Пуск/Пауза, чтобы остановить работу стиральной машины. Разблокировка дверцы может занять некоторое время. Дверцу не удастся открыть в течение 3 минут после остановки машины или отключения питания. Убедитесь, что из барабана слита вся вода. Дверца может не открываться из-за наличия воды в барабане. Слейте воду из барабана и откройте дверцу вручную. Убедитесь, что индикатор блокировки дверцы не горит. Индикатор блокировки дверцы отключается по завершении слива воды из машины.
Избыточное пенообразование.	<ul style="list-style-type: none"> Убедитесь в использовании средства для стирки рекомендованных типов. Используйте высокоэффективное средство для стирки, чтобы предотвратить избыточное пенообразование. Сократите количество средства для стирки для стирки мягкой водой, небольшой загрузки и слабозагрязненного белья. НЕ рекомендуется использовать низкоэффективное средство для стирки.
Не удается добавить дополнительное моющее средство.	<ul style="list-style-type: none"> Убедитесь, что оставшееся количество средства для стирки и кондиционера для белья не превышает отметку максимального уровня.

Неисправность	Действие
<p>Прекращает работу.</p>	<ul style="list-style-type: none"> • Включите кабель питания в рабочую розетку. • Проверьте предохранитель или включите автоматический выключатель. • Закройте дверцу и нажмите кнопку Пуск/Пауза для запуска стиральной машины. Из соображений безопасности стиральная машина не стирает и не отжимает при открытой дверце. • Перед началом заполнения водой стиральная машина издаст несколько щелкающих звуков, проверяя блокировку двери, и произведет быстрый слив. • В ходе цикла возможна пауза или период замачивания. Дождитесь запуска стиральной машины после небольшой паузы. • Убедитесь, что сетчатый фильтр шланга подачи воды не забит грязью в месте подключения к кранам. Регулярно очищайте сетчатый фильтр. • При недостаточном уровне напряжения, подаваемого к стиральной машины, слив или отжим временно выполняться не будет. После того, как уровень напряжения придет в норму, работа стиральной машины будет возобновлена в обычном режиме.
<p>Заполняется водой неправильной температуры.</p>	<ul style="list-style-type: none"> • Полностью откройте оба крана. • Убедитесь в правильном выборе температуры. • Убедитесь, что шланги подключены к соответствующим кранам. Пустите воду по трубам. • Убедитесь, что нагреватель воды настроен на подачу горячей воды температурой не менее 49 °С. Также проверьте объем нагревателя воды и период повторного нагрева. • Отсоедините шланги и прочистите сетчатый фильтр. Возможно, сетчатый фильтр засорен. • При заполнении стиральной машины водой температура воды может меняться, так как функция автоматического контроля температуры проверяет температуру поступающей воды. Это нормально. • При заполнении стиральной машины водой можно заметить, что при выборе стирки холодной или теплой водой через дозатор поступает только горячая и/или только холодная вода. Это нормальная работа функции автоматического контроля температуры, так как стиральная машина определяет температуру воды.
<p>После стирки белье остается мокрым.</p>	<ul style="list-style-type: none"> • Используйте высокую или очень высокую скорости отжима. • Используйте высокоэффективное средство для стирки, чтобы уменьшить пенообразование. • Слишком маленькая загрузка. При малой загрузке (одна или две вещи) белье может неравномерно распределиться и не отжаться полностью. • Убедитесь, что сливной шланг не перегнут и не засорен.

Устранение неисправностей

Устранение неисправностей

Неисправность	Действие
Утечка воды.	<ul style="list-style-type: none">• Убедитесь, что дверца закрыта должным образом.• Убедитесь, что все шланги надежно подключены.• Убедитесь, что конец сливного шланга правильно вставлен и надежно подсоединен к сливной системе.• Избегайте чрезмерной загрузки.• Используйте высокоэффективное средство для стирки, чтобы предотвратить избыточное пенообразование.
Появление запаха.	<ul style="list-style-type: none">• Избыточная пена скапливается в углублениях и может привести к появлению неприятного запаха.• Время от времени выполняйте циклы очистки для стерилизации.• Очистите уплотнение дверцы (диафрагма).• После завершения цикла просушите внутреннюю часть стиральной машины.
Пузырьки не видны (только для моделей Bubbleshot).	<ul style="list-style-type: none">• Пузырьки могут не быть видны, так как в стиральную машину загружено слишком много белья.• Чрезмерное загрязнение белья может препятствовать образованию пузырьков.
Дверцу Add Door можно открывать в любое время?	<ul style="list-style-type: none">• Дверцу Add Door можно открывать только при отображении индикатора . При этом ее открытие будет невозможно в следующих случаях:<ul style="list-style-type: none">- Во время кипячения или сушки при повышении внутренней температуры- В случае активации функции Замок от детей из соображений безопасности- При выполнении цикла барабанной стирки или сушки, для которого не предусмотрена загрузка дополнительного белья

Если проблему не удалось устранить, обратитесь в местный сервисный центр Samsung.

Информационные коды

При возникновении сбоя в работе стиральной машины на экране отобразится информационный код. Обратитесь к приведенной ниже таблице и выполните предложенные действия.

Код	Действие
4C	<p>Нет подачи воды.</p> <ul style="list-style-type: none">• Убедитесь, что водопроводные краны открыты.• Убедитесь, что шланги подачи воды не засорены.• Убедитесь, что водопроводные краны не замерзли.• Убедитесь, что стиральная машина работает при достаточном напоре воды.• Проверьте правильность подключений к кранам подачи холодной и горячей воды.• Сетчатый фильтр может быть засорен; очистите его.
4C2	<ul style="list-style-type: none">• Убедитесь, что шланг подачи холодной воды надежно подключен к крану с холодной водой. Если он подключен к крану с горячей водой, после нескольких циклов стирки белье может потерять форму.
5C	<p>Вода не сливается.</p> <ul style="list-style-type: none">• Убедитесь, что сливной шланг не замерз и не засорен.• Проверьте правильность расположения сливного шланга, которое зависит от типа подключения.• Очистите фильтр для мусора, так как он может быть засорен.• Убедитесь, что сливной шланг, ведущий к системе слива воды, полностью расправлен.• Если информационный код по-прежнему отображается, обратитесь в центр по обслуживанию клиентов.
dC	<p>Стиральная машина используется при открытой дверце.</p> <ul style="list-style-type: none">• Убедитесь, что дверца закрыта должным образом.• Убедитесь, что белье не защемлено дверцей.
oC	<p>Переполнение водой.</p> <ul style="list-style-type: none">• Перезапустите машину после отжима.• Если на дисплее по-прежнему отображается информационный код, обратитесь в местный сервисный центр Samsung.
LC, LC1	<p>Проверьте сливной шланг.</p> <ul style="list-style-type: none">• Убедитесь, что конец сливного шланга расположен на полу.• Убедитесь, что сливной шланг не засорен.• Если информационный код по-прежнему отображается, обратитесь в центр по обслуживанию клиентов.

Устранение неисправностей

Код	Действие
Ub	<p>Не работает отжим.</p> <ul style="list-style-type: none">• Убедитесь, что белье распределено равномерно.• Убедитесь, что стиральная машина установлена на ровную, устойчивую поверхность.• Перераспределите белье. В случае стирки только одной вещи (например, махрового халата или джинсов) результат заключительного отжима может быть неудовлетворительным, и на дисплее отобразится сообщение «Ub».
3C	<p>Проверьте, работает ли двигатель.</p> <ul style="list-style-type: none">• Перезапустите цикл.• Если информационный код по-прежнему отображается, обратитесь в центр по обслуживанию клиентов.
UC	<p>Необходимо проверить систему электронного управления.</p> <ul style="list-style-type: none">• Проверьте, подается ли питание.• Если информационный код по-прежнему отображается, обратитесь в центр по обслуживанию клиентов.
	<p>Обнаружено низкое напряжение.</p> <ul style="list-style-type: none">• Проверьте, подключен ли кабель питания.• Если информационный код по-прежнему отображается, обратитесь в центр по обслуживанию клиентов.
HC	<p>Проверка: высокая температура при нагреве.</p> <ul style="list-style-type: none">• Если информационный код по-прежнему отображается, обратитесь в центр по обслуживанию клиентов.
1C	<p>Датчик уровня воды работает неправильно.</p> <ul style="list-style-type: none">• Отключите стиральную машину и перезапустите цикл.• Если информационный код по-прежнему отображается, обратитесь в центр по обслуживанию клиентов.
AC	<p>Проверьте связь между главным и второстепенным печатным узлом.</p> <ul style="list-style-type: none">• Отключите стиральную машину и перезапустите цикл.• Если информационный код по-прежнему отображается, обратитесь в центр по обслуживанию клиентов.

Код	Действие
DDC, ddC	<p>Это сообщение отображается, когда дверца Add Door открывается без нажатия кнопки Пуск/Пауза. В этом случае выполните одно из следующих действий:</p> <ul style="list-style-type: none"> • Нажмите на дверцу Add Door, чтобы закрыть ее надлежащим образом. Затем нажмите кнопку Пуск/Пауза и повторите попытку. • Чтобы добавить белье, откройте дверцу Add Door и загрузите белье. Закройте дверцу Add Door надлежащим образом. Затем нажмите кнопку Пуск/Пауза, чтобы возобновить работу стиральной машины.
8C	<p>Датчик MEMS работает неправильно.</p> <ul style="list-style-type: none"> • Отключите стиральную машину и перезапустите цикл. • Если информационный код продолжает отображаться, обратитесь в местный сервисный центр Samsung.
AC6	<p>Проверьте связь между основной платой и платой инвертора.</p> <ul style="list-style-type: none"> • В зависимости от состояния машина может автоматически перейти в обычный режим работы. • Отключите стиральную машину и перезапустите цикл. • Если информационный код продолжает отображаться, обратитесь в местный сервисный центр Samsung.
DC1	<p>Блокировка/разблокировка основной дверцы не работает должным образом.</p> <ul style="list-style-type: none"> • Отключите стиральную машину и перезапустите цикл. • Если информационный код продолжает отображаться, обратитесь в местный сервисный центр Samsung.
DC3	<p>Блокировка/разблокировка дверцы Add Door не работает должным образом.</p> <ul style="list-style-type: none"> • Отключите стиральную машину и перезапустите цикл. • Если информационный код продолжает отображаться, обратитесь в местный сервисный центр Samsung.

Если на дисплее продолжает отображаться какой-либо информационный код, обратитесь в местный сервисный центр Samsung.

Технические характеристики

Символы на этикетках одежды

Следующие символы обозначают указания по уходу за одеждой. Этикетки на одежде содержат четыре символа в следующем порядке: стирка, отбеливание, сушка и глажение (сухая чистка, если необходимо). Использование символов обеспечивает согласованность среди производителей местных и импортируемых товаров. Следуйте указаниям на этикетках, чтобы продлить срок службы одежды и снизить вероятность возникновения проблем, связанных со стиркой.

	Прочный материал		Не гладить
	Деликатная ткань		При химической чистке можно использовать любой растворитель
	Можно стирать при температуре 95 °C		Химическая чистка
	Можно стирать при температуре 60 °C		Сухая химическая чистка только с использованием перхлорида, легко испаряющегося топлива, чистого спирта или чистящего средства R113
	Можно стирать при температуре 40 °C		Сухая химическая чистка только с использованием авиационного бензина, чистого спирта или чистящего средства R113
	Можно стирать при температуре 30 °C		Химическая чистка запрещена
	Только ручная стирка		Сушка на плоской поверхности
	Только сухая химическая чистка		Можно вешать для сушки
	Можно отбеливать в холодной воде		Сушить на плечиках для одежды
	Не использовать отбеливатель		Можно сушить в сушильном барабане при нормальной температуре
	Можно гладить при температуре 200 °C (макс.)		Можно сушить в сушильном барабане при пониженной температуре
	Можно гладить при температуре 150 °C (макс.)		Не сушить в сушильном барабане
	Можно гладить при температуре 100 °C (макс.)		

Защита окружающей среды

- Данное устройство изготовлено из материалов, подлежащих вторичной переработке. Если вы решили выбросить устройство, следуйте местным правилам по утилизации бытовых отходов. Отрежьте кабель питания, чтобы устройство нельзя было подключить к источнику питания. Снимите дверцу, чтобы животные или маленькие дети не оказались запертыми в устройстве.
- Не превышайте количество средства для стирки, рекомендованное в инструкциях производителя.
- Используйте пятновыводители и отбеливатели перед запуском цикла стирки, только если это крайне необходимо.
- Экономьте воду и электроэнергию, всегда полностью загружая машину при стирке (точный вес загружаемого белья зависит от используемого цикла стирки).

Технические характеристики

Спецификации

Звездочки «*» используются для обозначения различных вариантов модели, вместо них могут быть подставлены символы (0–9) или (A–Z).

Тип		Стиральная машина с фронтальной загрузкой	
Название модели		WW12K84*20*	
Размеры		(Ш) 600 × (Г) 600 × (В) 850 (мм)	
Давление воды		50–800 кПа	
Вес без упаковки		76,0 кг	
Объем загрузки для стирки и отжима		12,0 кг	
Потребляемая мощность	Стирка	220 В	150 Вт
		240 В	150 Вт
	Стирка и нагревание	220 В	2000 Вт
		240 В	2400 Вт
	Отжим	220–240 В	300 Вт
Откачивание		30 Вт	
Обороты при отжиме		1400 об./мин	

ПРИМЕЧАНИЕ

В целях повышения качества внешний вид и характеристики могут изменяться без предварительного уведомления.

Подлежит использованию по назначению в нормальных условиях

Рекомендуемый период: 7 лет

Изготовитель оставляет за собой право изменять дизайн и спецификации без предварительного уведомления

Энергетическая эффективность (Только для Российской Федерации)

ЭНЕРГЕТИЧЕСКАЯ ЭФФЕКТИВНОСТЬ	
Изготовитель	Samsung
Модель	WW12K84*20*
Низкий расход энергии Высокий расход энергии	A
Потребление электроэнергии, кВт·ч / цикл стирка и отжим при полной загрузке при 60 °C	1,08
Класс качества стирки A: максимальный G: минимальный	A
Класс качества отжима A: максимальный G: минимальный	A
Максимальная частота вращения, об./мин	1400
Загрузка стиральной машины, кг стирка	12,0
расход воды за цикл, л	72
Корректированный уровень звуковой мощности, дБА стирка	52
отжим	72



- * На продукте присутствует наклейка с информацией о его энергетической эффективности.
- Программы, к которым относится информация на этикетке и в таблице: Хлопок 60 °C + Интенсивная + 2 Полоскания.
- **Назначение изделия:** Стиральная машина предназначена для стирки и полоскания белья, готовых изделий.

Технические характеристики

Технические характеристики (Только для Республики Молдова)

Соответствует стандарту (ЕС) № 1061/2010

Звездочки «*» используются для обозначения различных вариантов модели, вместо них могут быть подставлены символы (0–9) или (A–Z).

Samsung		
Название модели		WW12K84*20*
Объем	кг	12
Энергоэффективность по шкале от D (самый низкий уровень) до A+++ (самый высокий уровень)		A+++
Годовое энергопотребление (Рассчитывается на основе 220 стандартных циклов стирки в режиме стирки хлопка при 60 °С и 40 °С с полной и частичной загрузкой, а также потребления в выключенном состоянии и при простое во включенном состоянии. Фактическое энергопотребление зависит от условий использования устройства.)	кВт·ч/год	141
Энергопотребление		
Стандартная программа стирки хлопка при 60 °С с полной загрузкой	кВт·ч	0,65
Стандартная программа стирки хлопка при 60 °С с частичной загрузкой	кВт·ч	0,63
Стандартная программа стирки хлопка при 40 °С с частичной загрузкой	кВт·ч	0,57
Потребление электроэнергии при выключенном питании.	Вт	0,48
Потребление электроэнергии при простое во включенном состоянии.	Вт	10
Годовой расход воды (Рассчитывается на основе 220 стандартных циклов стирки в режиме стирки хлопка при 60 °С и 40 °С с полной и частичной загрузкой. Фактический расход воды зависит от условий использования устройства.)	л/год	11700
Класс эффективности отжима		
Класс эффективности отжима и сушки по шкале от G (самый низкий уровень) до A (самый высокий уровень)		A
Максимальная скорость отжима	об./мин	1400
Остаточная влажность	%	44
Программы  ХЛОПОК 60 °С и  ХЛОПОК 40 °С — это «стандартная программа для стирки хлопка при 60 °С» и «стандартная программа для стирки хлопка при 40 °С». Они подходят для стирки изделий из хлопка с умеренной степенью загрязненности и являются наиболее эффективными для данного типа стирки с точки зрения потребления воды и энергии. При использовании данных режимов фактическая температура воды может отличаться от заявленной. После установки следует запустить режим калибровки (см. раздел «Выполнение калибровки (рекомендуется)» на стр. 25).		
Длительность стандартной программы		
Стандартная программа стирки хлопка при 60 °С с полной загрузкой	мин	310
Стандартная программа стирки хлопка при 60 °С с частичной загрузкой	мин	294
Стандартная программа стирки хлопка при 40 °С с частичной загрузкой	мин	274
Продолжительность простоя во включенном состоянии (П)	мин	8
Уровень воздушного звукового шума, выраженный в дБ(А) в отношении 1 пВт и округленный до целого значения, на этапах стирки и отжима для стандартной программы стирки хлопка при 60 °С с полной загрузкой.		
Стирка	дБ (А) в отношении 1 пВт	52
Отжим	дБ (А) в отношении 1 пВт	72
Отдельно стоящее устройство		

Информация об основных циклах стирки

Модель	Циклы	Температура (°C)	Емкость (кг)	Время цикла (мин)	Остаточная влажность (%)	Расход воды (л/цикл)	Энергопотребление (кВт·ч/цикл)
WW12K84*20*	ХЛОПОК	20	6	146	56	75	0,35
	 ХЛОПОК	40	6	274	44	47	0,57
		60	6	294	44	47	0,63
			12	310	44	61	0,65
	СИНТЕТИКА	40	6	156	35	84	1,06

Значения, приведенные в таблице, были получены в результате измерений, соответствующих условиям стандарта IEC60456/EN60456. Фактические значения будут зависеть от условий использования устройства.

Заметки

Заметки



Страна изготовления: Произведено в Корее

Производитель: Samsung Electronics Co., Ltd /Самсунг Электроникс Ко., Лтд

Адрес изготовителя: Республика Корея, (Мэтан-донг) 129, Самсунг-ро, Енгтонг-гу, г. Сувон, Кёнги-до, 443-742

Место производства: «Самсунг Электроникс Ко. Лтд.» 107, Ханамсандан 6 бун-ро, Гвангсан-гу, Гванджу, Корея

Импортер В России: ООО «Самсунг Электроникс Рус Компани» 125009 г. Москва, ул. Воздвиженка д. 10.

Орган по сертификации: Научно-производственное республиканское унитарное предприятие «Белорусский государственный институт стандартизации и сертификации»; Республика Беларусь, 220113, г. Минск, ул. Мележа, 3

Сертификат: ТС ВУ/112 02.01. 002 01927

Срок действия: с 20.01.2016 по 19.01.2021



Символ « не для пищевой продукции » применяется в соответствии с техническим регламентом Таможенного союза « О безопасности упаковки » 005/2011 и указывает на то, что упаковка данного продукта не предназначена для повторного использования и подлежит утилизации. Упаковку данного продукта запрещается использовать для хранения пищевой продукции.



Символ « петля Мебиуса » указывает на возможность утилизации упаковки. Символ может быть дополнен обозначением материала упаковки в виде цифрового и/или буквенного обозначения.

В СЛУЧАЕ ВОЗНИКНОВЕНИЯ ВОПРОСОВ ИЛИ КОММЕНТАРИЕВ

СТРАНА	ТЕЛЕФОН	ВЕБ-САЙТ
RUSSIA	8-800-555-55-55 (VIP care 8-800-555-55-88)	www.samsung.com/ru/support
BELARUS	810-800-500-55-500	www.samsung.com/support
GEORGIA	0-800-555-555	www.samsung.com/support
ARMENIA	0-800-05-555	www.samsung.com/support
AZERBAIJAN	0-88-555-55-55	www.samsung.com/support
KAZAKHSTAN	8-10-800-500-55-500 (GSM: 7799, VIP care 7700)	www.samsung.com/kz_ru/support
UZBEKISTAN	00-800-500-55-500 (GSM: 7799)	www.samsung.com/support
KYRGYZSTAN	00-800-500-55-500 (GSM: 9977)	www.samsung.com/support
TAJIKISTAN	8-10-800-500-55-500	www.samsung.com/support
MONGOLIA	+7-495-363-17-00	www.samsung.com/support
UKRAINE	0-800-502-000	www.samsung.com/ua/support (Ukrainian) www.samsung.com/ua_ru/support (Russian)
MOLDOVA	0-800-614-40	www.samsung.com/support



DC68-03648F-01



Пральна машина

Посібник користувача

WW12K84*20*

SAMSUNG

Зміст

Інформація з техніки безпеки	4
Що потрібно знати про інструкції з техніки безпеки	4
Важливі символи з техніки безпеки	4
Важливі застереження з техніки безпеки	5
Важливі попередження щодо встановлення	6
Застереження щодо встановлення	7
Важливі попередження щодо використання	8
Застереження щодо використання	9
Важливі попередження щодо чищення	12
Пояснення Директиви щодо відходів електричного та електронного обладнання (WEEE)	13
Встановлення	14
Що входить у комплект постачання	14
Вимоги зі встановлення	16
Покрокове встановлення	18
Перед запуском	25
Початкові налаштування	25
Рекомендації щодо прання білизни	26
Вказівки щодо користування шухлядками для пральних засобів	28
Експлуатація	31
Панель керування	31
Прості кроки для запуску	32
Огляд режимів	33
Спеціальні функції	38
Налаштування	40
Програма Samsung Smart Home	42

Обслуговування	45
Еко-чищення барабана 	45
Технологія Smart Check	46
Аварійний злив	47
Чищення	48
Відновлення роботи після замерзання	52
Приготування машини до тривалого простою	52
Вирішення проблем	53
Пункти для перевірки	53
Інформаційні коди	57
Технічні характеристики	60
Таблиця символів догляду за тканинами	60
Захист навколишнього середовища	61
Технічний опис	62
Енергетична ефективність (мікрофіша)	63
Інформація щодо основних програм прання	65



Інформація з техніки безпеки

Вітаємо вас із придбанням пральної машини Samsung. У цьому посібнику міститься важлива інформація щодо встановлення, використання і догляду за пральною машиною. Присвятіть певний час для ознайомлення з ним, щоб якомога ефективніше користуватися всіма перевагами та функціями своєї пральної машини.

Що потрібно знати про інструкції з техніки безпеки

Уважно прочитайте цей посібник користувача для безпечного та ефективного використання пральної машини. Зберігайте посібник у надійному місці біля пристрою для довідки у майбутньому. Використовуйте цей пристрій лише за призначенням, як вказано в цьому посібнику користувача.

Попередження і важливі інструкції у цьому посібнику користувача не охоплюють усі можливі умови та ситуації. Користувач повинен керуватися здоровим глуздом та бути уважним і обережним під час встановлення, догляду й експлуатації пральної машини.

Оскільки подані нижче інструкції з експлуатації стосуються різних моделей, характеристики вашої пральної машини можуть дещо відрізнятися від тих, що описані в цьому посібнику, і не всі попереджувальні позначки потрібно брати до уваги. Якщо у вас виникають запитання, зверніться до найближчого центру обслуговування або відвідайте веб-сайт www.samsung.com для отримання технічної підтримки та інформації.

Важливі символи з техніки безпеки

Символи і знаки, які використовуються у цьому посібнику користувача:

ПОПЕРЕДЖЕННЯ

Небезпечні дії, які можуть спричинити серйозні травми, смерть користувача та/або пошкодження майна.

УВАГА

Небезпечні дії, які можуть спричинити травмування користувача та/або пошкодження майна.

ПРИМІТКА.

Позначає ризик травмування користувача або серйозного пошкодження майна.



Ці попереджувальні позначки подано для запобігання травмуванню користувача чи інших осіб.

Чітко їх дотримуйтесь.

Прочитавши цей посібник, зберігайте його у надійному місці для довідки у майбутньому.

Перш ніж використовувати пристрій, прочитайте усі інструкції.

Як і будь-яке обладнання, яке використовує електроенергію і має рухомі деталі, цей виріб може становити небезпеку.

Щоб безпечно використовувати пристрій, ознайомтеся з його роботою і будьте обережні під час його експлуатації.

Важливі застереження з техніки безпеки

ПОПЕРЕДЖЕННЯ

Щоб зменшити ризик займання, ураження електричним струмом або травмування користувачів під час користування пральною машиною, дотримуйтеся основних застережень щодо техніки безпеки.

1. Цей пристрій не призначений для використання особами (зокрема дітьми) з обмеженими фізичними чи розумовими можливостями, або особами, які не мають достатнього досвіду чи знань, якщо вони перебувають без нагляду відповідальної за їх безпеку особи або не навчені безпечно користуватися пристроєм.
2. **Для використання в Європі:** Цей пристрій можуть використовувати діти, старші 8 років, і особи з обмеженими фізичними, сенсорними чи розумовими можливостями або особами, які не мають достатнього досвіду чи знань, якщо вони перебувають під наглядом відповідальної за їхню безпеку особи або навчені безпечно користуватися пристроєм, а також усвідомлюють усі ризики. Слідкуйте, щоб діти не гралися пристроєм. Слідкуйте, щоб діти не чистили і не обслуговували пристрій без нагляду.
3. За малими дітьми слід наглядати, щоб вони не гралися пристроєм.
4. Якщо кабель живлення пошкоджено, задля уникнення небезпеки його має замінити виробник, працівник служби обслуговування чи кваліфікований спеціаліст.
5. Необхідно використовувати нові комплекти шлангів, які постачаються з машиною; використання старих комплектів шлангів не допускається.
6. Якщо ваша пристрій має вентиляційні отвори в корпусі, слідкуйте, щоб вони не затулялися килимком.



Інформація з техніки безпеки

7. Для використання в Європі: не допускайте дітей, молодших 3 років, до пристрою, якщо за ними не ведеться постійний нагляд.
8. **УВАГА.** Задля уникнення небезпеки ненавмисного скидання запобіжника захисту від перегрівання пристрій не можна підключати до зовнішнього вимикача, керованого таймером, або до джерела живлення, струм у якому регулярно вмикається та вмикається енергокомпанією.

Важливі попередження щодо встановлення

ПОПЕРЕДЖЕННЯ

Встановлювати пристрій повинні кваліфіковані особи або компанія обслуговування.

- Недотримання цієї вимоги може спричинити ураження електричним струмом, займання, вибух, проблеми із пристроєм або травмування користувача.

Пристрій важкий, тому підіймайте його обережно.

Вставте вилку кабелю живлення в розетку, яка відповідає вимогам місцевих норм для електромережі. Підключайте цей пристрій виключно до розетки, не використовуйте кабель-продовжувач.

- Під'єднання до розетки інших пристроїв за допомогою продовжувача з кількома розетками чи кабелю-продовжувача може спричинити ураження електричним струмом або займання.
- Значення напруги, частоти та струму має відповідати значенню, вказаному в технічних характеристиках пристрою. Недотримання цієї вимоги може спричинити ураження електричним струмом або займання. Надійно вставте штепсель у розетку.

Регулярно витирайте із роз'ємів і контактів штепселя сторонні речовини (наприклад, бруд або воду) сухою ганчіркою.

- Вийміть штепсель і почистьте його сухою ганчіркою.
- Недотримання цієї вимоги може спричинити ураження електричним струмом або займання.

Вставляйте штепсель у розетку так, щоб кабель був спрямований на підлогу.

- Якщо неправильно вставити штепсель у розетку, це може пошкодити електричні дроти кабелю, що може спричинити ураження електричним струмом або займання.

Зберігайте весь пакувальний матеріал подалі від дітей, оскільки він може становити для них небезпеку.

- Якщо дитина одягне на голову упаковку, це може спричинити удушення.

Якщо пристрій, штепсель або кабель живлення пошкоджено, зверніться до найближчого центру обслуговування.

Цей пристрій обов'язково слід належним чином заземлити.

Не заземлюйте пристрій до газової труби, пластмасової водопровідної труби або телефонної лінії.



- Недотримання цієї вимоги може спричинити ураження електричним струмом, займання, вибух або проблеми з пристроєм.
- Не під'єднуйте кабель живлення до розетки без належного заземлення. Заземлення має бути виконано із дотриманням вимог місцевих та державних норм.

Не встановлюйте пристрій поблизу обігрівачів чи займистих матеріалів.

Не встановлюйте пристрій у вологих місцях, місцях, де користуються олією чи мастилом, і брудних місцях; уникайте контакту пристрою з прямими сонячними променями та водою (дощем).

Не встановлюйте пристрій у місцях, для яких характерні низькі температури.

- На морозі трубки можуть потріскати.

Не встановлюйте пристрій у місцях, де може витікати газ.

- Це може призвести до займання або ураження електричним струмом.

Не використовуйте електричний трансформатор.

- Це може призвести до займання або ураження електричним струмом.

Не використовуйте пошкоджені штепсель, кабель живлення або погано закріплену розетку.

- Це може призвести до займання або ураження електричним струмом.

Не тягніть і не згинайте надміру кабель живлення.

Не скручуйте і не зв'яжуйте кабель живлення.

Не підвішуйте кабель живлення на металеві предмети, не ставте на нього важкі предмети, а також не кладіть його між предметами та позаду пристрою.

- Це може призвести до займання або ураження електричним струмом.

Виймаючи штепсель, не тягніть за кабель живлення.

- Виймайте штепсель, тримаючись за сам штепсель.
- Недотримання цієї вимоги може спричинити ураження електричним струмом або займання.

Пристрій слід розташовувати поблизу розетки, кранів водопостачання і стічних труб.

Застереження щодо встановлення

УВАГА

Пристрій слід встановлювати так, щоб забезпечити легкий доступ до штепселя.

- Недотримання цієї вимоги може спричинити ураження електричним струмом або займання через витік струму.

Встановлюйте пристрій на рівну та тверду підлогу, яка може витримати його вагу.

- Недотримання цієї вимоги може спричинити сильну вібрацію, рух, шум або проблеми із пристроєм.



Інформація з техніки безпеки

Важливі попередження щодо використання

ПОПЕРЕДЖЕННЯ

Якщо у пристрої надто багато води, негайно вимкніть подачу води та живлення, після чого зверніться до найближчого центру обслуговування.

- Не торкайтеся штепселя мокрими руками.
- Недотримання цієї вимоги може спричинити ураження електричним струмом.

Якщо пристрій видає дивний шум, чути запах горілого або із пристрою йде дим, негайно вийміть штепсель із розетки та зверніться до найближчого центру обслуговування.

- Недотримання цієї вимоги може спричинити ураження електричним струмом або займання.

У разі витікання газу (наприклад, пропану, зрідженого нафтового газу тощо) негайно провітріть приміщення, не торкаючись штепселя. Не торкайтеся пристрою або кабелю живлення.

- Не використовуйте вентилятор.
- Іскра може спричинити вибух або займання.

Не дозволяйте дітям гратися у або на пральній машині. Утилізуючи пральну машину, зніміть важіль її дверцят.

- Якщо дитина застрягне у пральній машині, вона може задушитися.

Перед використанням зніміть пакувальний матеріал (губку, пінопласт), прикріплений до дна пристрою.

Не періть білизну, забруднену бензином, гасом, бензолом, розчинником, спиртом або іншими легкозаймистими чи вибухонебезпечними речовинами.

- Нехтування цією вимогою може призвести до ураження електричним струмом, займання або вибуху.

Не докладайте сили, відкриваючи дверцята пральної машини, коли вона працює (прання за високої температури/сушіння/відтискання).

- Якщо з пральної машини витече вода, ви можете обпектись. Крім того, підлога стане слизькою. Нехтування цією вимогою може призвести до травмування користувача.
- Якщо відкривати дверцята, докладаючи силу, можна пошкодити пристрій або травмуватися.

Не суньте руку під пральну машину, коли вона працює.

- Нехтування цією вимогою може призвести до травмування користувача.

Не торкайтеся штепселя мокрими руками.

- Нехтування цією вимогою може призвести до ураження електричним струмом.

Не вимикайте пристрій, виймаючи штепсель кабелю живлення із розетки, під час роботи пристрою.

- Повторне під'єднання штепселя до розетки може спричинити появу іскри, що може призвести до ураження електричним струмом або займання.

Не дозволяйте дітям або немічним особам користуватися пральною машиною без належного нагляду. Не дозволяйте дітям залазити у або на пристрій.

- Нехтування цією вимогою може спричинити ураження електричним струмом, опіки або травмування користувача.



Не суньте руку або металеві предмети під пральну машину, коли вона працює.

- Нехтування цією вимогою може призвести до травмування користувача.

Не від'єднуйте пристрій від розетки, тягнучи за кабель живлення. Завжди беріться за штепсель і виймайте його з розетки прямо.

- Пошкодження кабелю живлення може спричинити коротке замикання, займання та/або ураження електричним струмом.

Не намагайтеся ремонтувати, розбирати або змінювати пристрій самотужки.

- Не використовуйте інші запобіжники (наприклад, мідні чи сталеві дроти тощо), аніж стандартний запобіжник.
- Якщо пристрій потребує ремонту чи перевстановлення, зверніться до найближчого центру обслуговування.
- Недотримання цієї вимоги може спричинити ураження електричним струмом, займання, проблеми із пристроєм або травмування користувача.

Якщо шланг подачі води нещільно прилягатиме до крана, а в пристрої буде надто багато води, вийміть штепсель із розетки.

- Недотримання цієї вимоги може спричинити ураження електричним струмом або займання.

Виймайте штепсель із розетки, якщо плануєте тривалий час не користуватися пристроєм або під час грози.

- Недотримання цієї вимоги може спричинити ураження електричним струмом або займання.

Якщо у пристрій потрапили сторонні предмети, відключіть його від живлення і зверніться в найближчий центр обслуговування Samsung.

- Це може призвести до займання або ураження електричним струмом.

Не дозволяйте дітям (чи домашнім тваринам) гратися всередині пральної машини чи зверху на ній. Дверцята пральної машини зсередини відкрити важко, і якщо діти у ній застрягнуть, то можуть зазнати серйозних травм.

Застереження щодо використання

УВАГА

Якщо пральну машину забруднено (наприклад засобом для прання, брудом, залишками їжі тощо), вийміть штепсель із розетки та почистьте її м'якою вологою ганчіркою.

- Недотримання цієї вимоги може спричинити знебарвлення, деформацію, пошкодження та іржавіння.

Від сильного удару скло спереду пристрою може розбитися. Користуйтеся пристроєм обережно.

- Розбитим склом можна травмуватися.

Після припинення подачі води або повторного під'єднання шланга подачі води повільно відкривайте кран.

Повільно відкривайте кран після тривалої перерви у використанні.

- Тиск повітря у шлангу подачі води або водопровідній трубі може пошкодити пристрій або спричинити витікання води.



Інформація з техніки безпеки

Якщо під час роботи пристрою витікає вода, встановіть причину витікання.

- Якщо пральна машина працює, коли в ній надто багато води через проблеми зі зливом, це може спричинити ураження електричним струмом або займання.

Завантажуйте білизну у пральну машину повністю, щоб не притиснути її дверцятами.

- Якщо притиснути білизну дверцятами, можна пошкодити пральну машину, саму білизну або спричинити витікання води.

Вимкніть подачу води до пральної машини, коли пристрій не використовується.

- Гвинти на з'єднувачі шланга подачі води має бути закріплено належним чином.

Слідкуйте, щоб гумовий ущільнювач і скло передніх дверцят не забруднилися сторонніми речовинами (наприклад, пилом, нитками, волоссям тощо).

- Якщо прищемити сторонні речовини дверцятами чи не щільно закрити дверцята, це може призвести до витікання води.

Перед тим, як вмикати пристрій, відкрийте кран і перевірте, чи добре зафіксовано з'єднувач шланга подачі води та чи не витікає вода.

- Якщо гвинти або з'єднувач шланга подачі води погано закріплено, це може спричинити витікання води.

Придбаний вами виріб призначено лише для побутового використання.

Використання для бізнес-потреб вважається використанням не за призначенням. У такому разі на виріб не поширюватиметься стандартна гарантія Samsung, і компанія Samsung не нестиме відповідальності за несправності у роботі чи пошкодження, що виникли в результаті такого використання.

Не ставайте на пристрій та не кладіть на нього предмети (наприклад, білизну, запалені свічки, цигарки, посуд, хімічні речовини, металеві предмети тощо).

- Недотримання цієї вимоги може спричинити ураження електричним струмом, займання, проблеми із пристроєм або травмування користувача.

Не розпилюйте на пристрій леткі речовини, наприклад інсектициди.

- Окрім завдання шкоди здоров'ю, використання летких речовин може спричинити ураження електричним струмом, займання або проблеми із пристроєм.

Не ставте біля пральної машини предмети, які є джерелом електромагнітного випромінювання.

- Недотримання цієї вимоги може призвести до травмування користувача через збій у роботі пристрою.

Вода, злита під час прання за високої температури або сушіння, гаряча. Уникайте контакту з нею.

- Недотримання цієї вимоги може спричинити опіки і травмування користувача.

Не періть, не відтискайте та не сушіть водонепроникні сидіння, килими або одяг (*), якщо пристрій не має спеціального режиму для прання цих виробів.

(*): вовняна постільна білизна, дощовики, жилетки для рибалок, лижні штани, спальні мішки, підгузки, спортивні костюми, чохли для велосипедів, мотоциклів, автомобілів тощо.



- Не періть грубих і твердих килимів навіть за наявності на етикетці позначки пральної машини. Це може призвести до травмування або пошкодити пральну машину, стіни, підлогу чи одяг через надмірну вібрацію.
- Не періть килимів і килимків із гумовою основою. Гумова основа може відірватися і прилипнути до барабана, а це може спричинити несправність, зокрема проблеми зі зливом води.

Не вмикайте пральну машину, якщо вийнято шухлядку для засобу для прання.

- Недотримання цієї вимоги може призвести до ураження електричним струмом або травмування користувача через витікання води.

Не торкайтеся барабана всередині під час або після циклу сушіння, оскільки він гарячий.

- Нехтування цією вимогою може спричинити опіки.

Не встромляйте руку у шухлядку для засобу для прання.

- Нехтуючи цією вимогою, можна травмуватися, оскільки шухлядка для засобу для прання може захопити руку.
- Вставку для рідкого засобу для прання (лише для відповідних моделей) не слід використовувати для порошку. Коли користуєтеся порошком, виймайте вставку для рідкого засобу для прання.

Не кладіть у пральну машину інші предмети (наприклад, взуття, залишки їжі, тварин), аніж тканинні вироби.

- Недотримання цієї вимоги може спричинити пошкодження пральної машини, травмування або смерть (тварин) через надмірну вібрацію.

Не натискайте кнопки гострими предметами, наприклад шпильками, ножами, нігтями тощо.

- Нехтування цією вимогою може спричинити ураження електричним струмом або травмування користувача.

Не періть речі, забруднені олійками, кремами або лосьйонами, придбані в магазинах продажу косметики та масажних салонах.

- Недотримання цієї вимоги може спричинити деформацію гумового ущільнювача та витікання води.

Не залишайте металеві предмети, наприклад булавки чи шпильки для волосся, а також відбілювач у барабані на тривалий час.

- Недотримання цієї вимоги може спричинити появу іржі на барабані.
- Якщо барабан почне іржавіти, почистьте його губкою з додаванням нейтрального миючого засобу. Не чистьте барабан металевою щіткою.

Не використовуйте сухі засоби для прання, а також не періть, не полощіть та не відтискайте речі, на які нанесено сухі засоби для прання.

- Недотримання цієї вимоги може спричинити миттєве загоряння через нагрівання окисленого мастила.

Не використовуйте воду із пристроїв для охолодження/нагрівання води.

- Недотримання цієї вимоги може спричинити проблеми із пральною машиною.

Не використовуйте для пральної машини звичайне мило.

- Якщо воно затвердне та накопичиться у пральній машині, це може спричинити проблеми із пристроєм, знебарвлення, іржавіння і неприємний запах.

Кладіть шкарпетки та бюстгальтери у сітку для прання і періть їх разом з іншими виробами.



Інформація з техніки безпеки

Не періть у сітці для прання великі вироби, наприклад постільну білизну.

- Недотримання цієї вимоги може призвести до травмування через надмірну вібрацію.

Не використовуйте затверділі засоби для прання.

- Якщо вони накопичаться у пральній машині, це може спричинити витікання води.

Перевірте, чи усі кишені одягу, який ви збираєтеся прати, порожні.

- Тверді гострі предмети, наприклад монети, шпильки, цвяхи, гвинти чи каміння, можуть призвести до серйозного пошкодження пристрою.

Не періть одяг із великими пряжками, гудзиками чи іншими важкими металевими предметами.

Посортуйте білизну за кольором і стійкістю фарби та виберіть рекомендований режим прання, температуру і додаткові функції.

- Якщо цього не зробити, це може спричинити втрату кольору і пошкодження тканини.

Пильнуйте, щоб не прищепити дверцятами пальці дитини.

- Інакше можна спричинити ушкодження.

Важливі попередження щодо чищення

ПОПЕРЕДЖЕННЯ

Не чистьте пристрій, розпилюючи воду безпосередньо на нього.

Не використовуйте сильнодіючі миючі засоби на основі кислоти.

Не використовуйте для чищення пристрою бензин, розчинник чи спирт.

- Недотримання цієї вимоги може спричинити знебарвлення, деформацію, пошкодження, ураження електричним струмом або займання.

Перед чищенням або технічним обслуговуванням від'єднуйте пристрій від електромережі.

- Недотримання цієї вимоги може спричинити ураження електричним струмом або займання.



Пояснення Директиви щодо відходів електричного та електронного обладнання (WEEE)

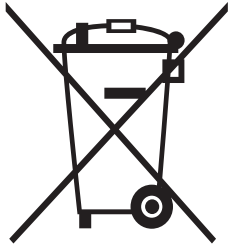

Правильна утилізація виробу (Відходи електричного та електронного обладнання) (Стосується країн, в яких запроваджено системи розподіленої утилізації)

Ця позначка на виробі, аксесуарах або в документації до них вказує, що виріб, а також відповідні електронні аксесуари (наприклад, зарядний пристрій, гарнітура, USB-кабель) не можна викидати разом із побутовим сміттям після завершення терміну експлуатації. Щоб запобігти можливій шкоді довкіллю або здоров'ю людини через неконтрольовану утилізацію, утилізуйте це обладнання окремо від інших видів відходів, віддаючи його на переробку та уможливаючи таким чином повторне використання матеріальних ресурсів.

Фізичні особи можуть звернутися до продавця, у якого було придбано виріб, або до місцевого урядового закладу, щоб отримати відомості про місця та способи нешкідливої для довкілля вторинної переробки виробу.

Корпоративним користувачам слід звернутися до свого постачальника та перевірити правила й умови договору про придбання. Цей виріб потрібно утилізувати окремо від інших промислових відходів.

Встановлення

Уважно дотримуйтеся цих вказівок для правильного встановлення пральної машини й уникнення нещасних випадків під час прання.

Що входить у комплект постачання

Перевірте, чи в комплект постачання виробу додані всі деталі. Якщо з пральною машиною чи її деталями щось негаразд, зверніться до місцевого центру обслуговування споживачів Samsung або до продавця пральної машини.

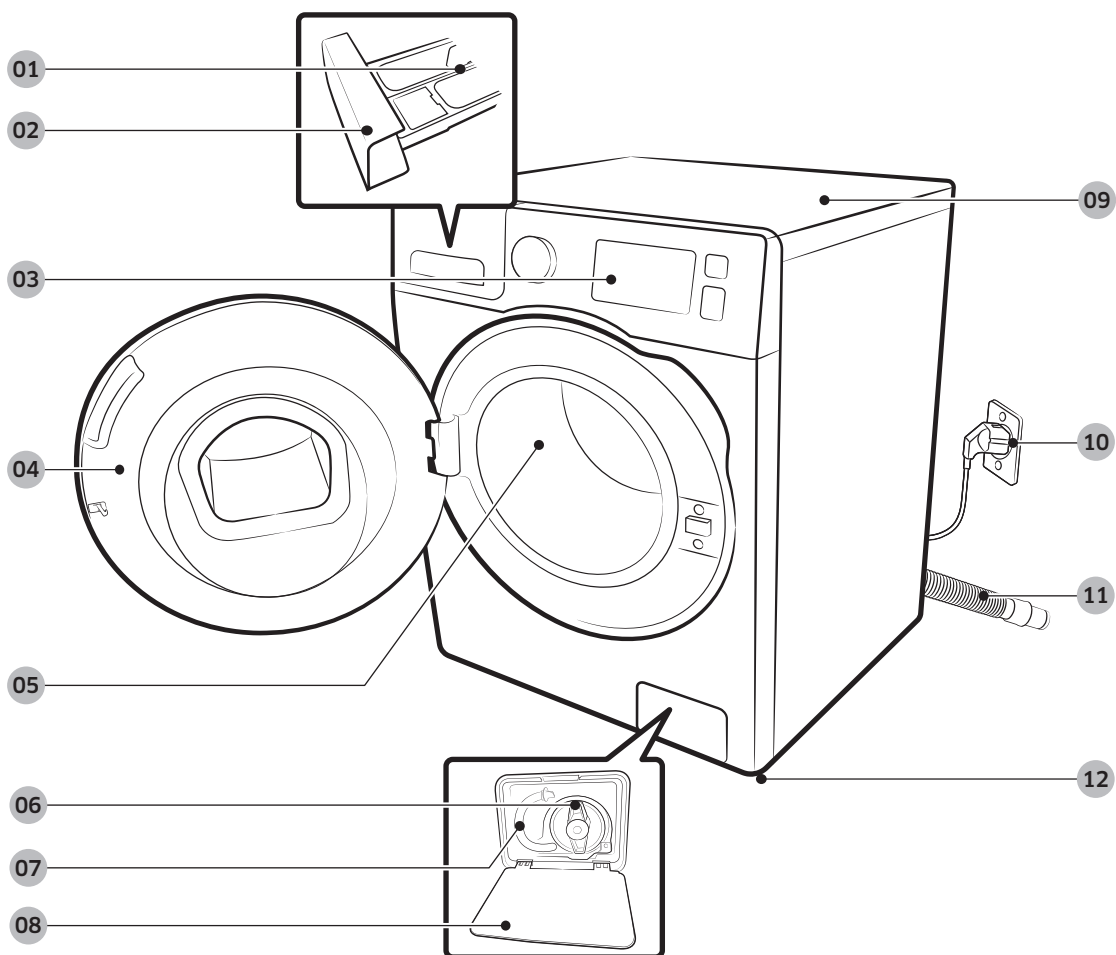

01 Важіль вивільнення

02 Шухлядка для засобів для прання

03 Панель керування

04 Дверцята

05 Барабан

06 Фільтр насоса

07 Трубка аварійного зливу

08 Кришка фільтра

09 Верхня панель

10 Штепсель кабелю живлення

11 Зливний шланг

12 Ніжки з можливістю регулювання



Гайковий ключ



Кришки болтів

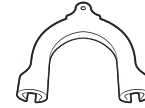

Фіксатор шланга



Шланг подачі холодної води



Шланг подачі гарячої води

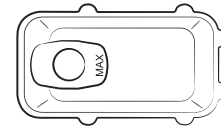

Контейнер для рідкого засобу для прання

 **ПРИМІТКА.**

- Кришки болтів: кількість (від 3 до 6) доданих кришок болтів залежить від моделі пральної машини.
- Шланг подачі гарячої води: лише для моделей, які підтримують відповідну функцію.
- Контейнер для рідкого засобу для прання: лише для моделей, які підтримують відповідну функцію.

Встановлення

Вимоги зі встановлення

Під'єднання до електромережі і заземлення

- Потрібний плавкий запобіжник або автоматичний вимикач 220–240 В змінного струму / 50 Гц.
- Використовуйте для пральної машини лише окремий ланцюг живлення.

Для належного заземлення пральна машина постачається з кабелем живлення, який має триконтактну вилку для використання у належно встановленій та заземленій розетці.

Якщо ви не впевнені щодо правильності заземлення, зверніться до кваліфікованого електрика чи спеціаліста з обслуговування.

Не змінюйте вилку. Якщо вона не підходить до розетки, зверніться до кваліфікованого електрика для встановлення належної розетки.

ПОПЕРЕДЖЕННЯ

- НЕ використовуйте кабель-продовжувач.
- Використовуйте лише той кабель живлення, який постачається з пральною машиною.
- НЕ під'єднуйте провід заземлення до пластмасових водопровідних труб, газопроводів чи труб подачі гарячої води.
- Неправильне підключення проводів заземлення може призвести до ураження електричним струмом.

Водопостачання

Належний тиск води для цієї пральної машини: від 50 кПа до 800 кПа. Якщо тиск води менший, ніж 50 кПа, водопровідний клапан може не закриватись повністю. Або ж барабан може довше наповнюватись водою, що призведе до вимкнення пральної машини. Водопровідні крани мають бути розташовані на відстані до 120 см від задньої стінки пральної машини, щоб шланг подачі води, який додається, діставав до машини.

Щоб зменшити ризик витоку води:

- Забезпечте легкий доступ до водопровідних кранів.
- Закривайте крани, коли машина не використовується.
- Регулярно перевіряйте, чи немає витоку води у місцях кріплення шлангів подачі води.

УВАГА

Перед тим, як використовувати пральну машину вперше, перевірте, чи не протікають з'єднання водопровідних кранів і клапанів.

Зливна система

Компанія Samsung рекомендує використовувати стічну трубу висотою 60–90 см. Зливний шланг слід прокласти через фіксатор для зливного шланга до стічної труби, зливний шланг має повністю увійти у стічну трубу.

Підлога

Для забезпечення якомога кращої роботи пральну машину слід встановити на твердій підлозі. Дерев'яну підлогу може знадобитися укріпити, щоб зменшити вібрування та/або незбалансоване навантаження. Килими та м'який настил не є стійкими до вібрування, і тому пральна машина може дещо зміщуватися під час циклу відтискання.

УВАГА

НЕ встановлюйте пральну машину на платформі чи ненадійно закріпленій конструкції.

Температура води

Не встановлюйте пральну машину у приміщенні, де може замерзнути вода, оскільки у її водопровідному клапані, насосі та/або шлангах завжди залишається незначна кількість води. Вода, що замерзла у з'єднувальних частинах, може пошкодити ремені, насос чи інші деталі пральної машини.

Встановлення у ніші

Мінімальна відстань для забезпечення стабільної роботи:

З боків	25 мм
Вгорі	25 мм
Позаду	50 мм
Спереду	550 мм

Якщо поруч із пральною машиною встановлено сушарку, перед нішею має бути принаймні 550 мм вільного простору. Сама по собі пральна машина не потребує спеціального відкритого простору.

Встановлення

Покрокове встановлення

КРОК 1 Вибір місця розташування

Вимоги до місця встановлення:

- тверда рівна поверхня без килимового покриття чи покриття, яке може завадити вентиляції;
- відсутність прямого сонячного світла;
- достатньо місця для забезпечення належної вентиляції та прокладання кабелів;
- температура навколишнього середовища завжди вища точки замерзання (0 °C);
- подалі від джерела тепла.

КРОК 2 Видалення транспортувальних болтів

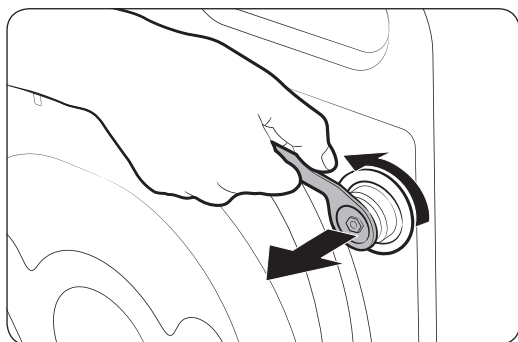

Розпакуйте виріб і викрутіть усі транспортувальні болти.

1. За допомогою гайкового ключа, який додається, викрутіть усі транспортувальні болти з тильної сторони машини.
2. Закрийте отвори пластмасовими кришками болтів, які додаються.
Збережіть транспортувальні болти для використання в майбутньому.

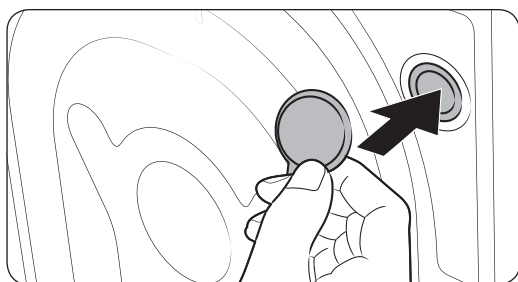

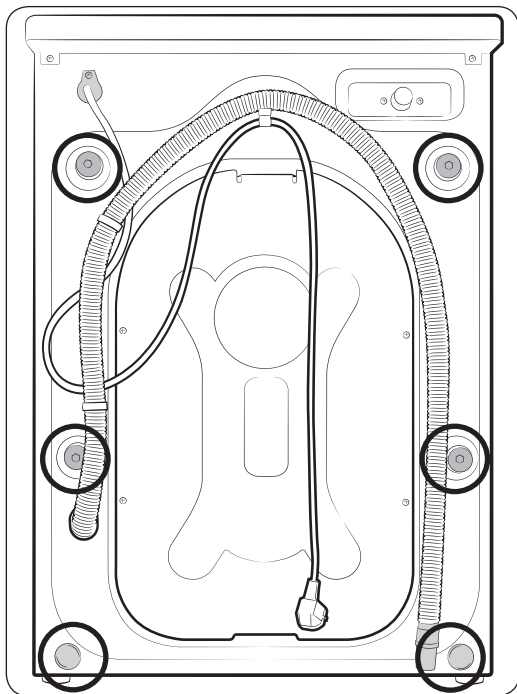

- Закрийте усі пластмасові кришки болтів із тильної сторони пральної машини.

⚠ ПОПЕРЕДЖЕННЯ

Пакувальний матеріал може становити небезпеку для дітей. Зберігайте весь пакувальний матеріал (пластикові пакети, полістирол тощо) у місцях, недоступних для дітей.

Встановлення

КРОК 3 Регулювання ніжок

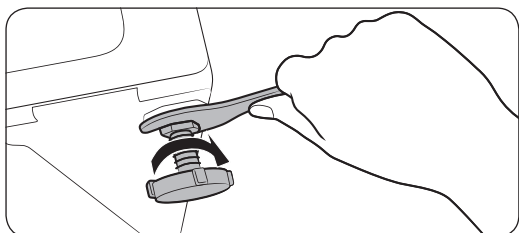
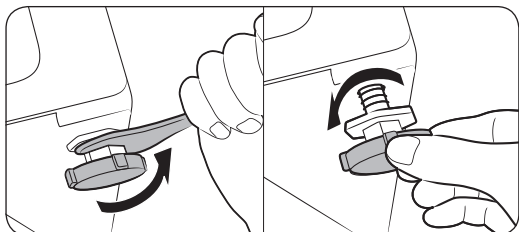

1. Обережно встановіть пральну машину у потрібне положення. Якщо прикласти надмірну силу, можна пошкодити ніжки.
2. Вирівняйте пральну машину, відрегулювавши руками висоту ніжок.
3. Завершивши вирівнювання, затягніть гайки за допомогою гайкового ключа.

КРОК 4 Під'єднання шланга подачі води

Перехідник для шланга, який входить у комплект постачання, може бути дещо іншим залежно від моделі пральної машини. Ці покрокові інструкції допоможуть вам під'єднати перехідник роз'ємного типу. Якщо вам надано перехідник гвинтового типу, перейдіть до кроку 7.

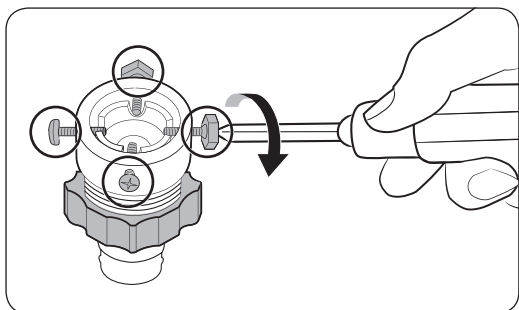
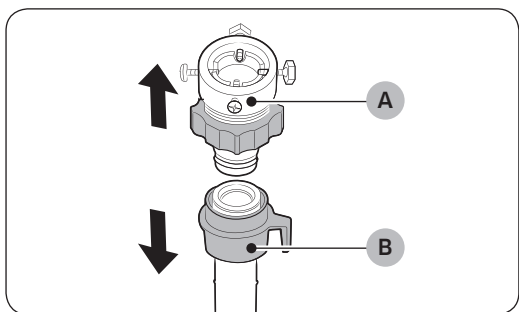

Під'єдняйте шланг подачі води до водопровідного крана.

1. Зніміть перехідник (A) зі шланга подачі води (B).
2. За допомогою хрестової викрутки відкрутіть чотири гвинти на перехіднику.

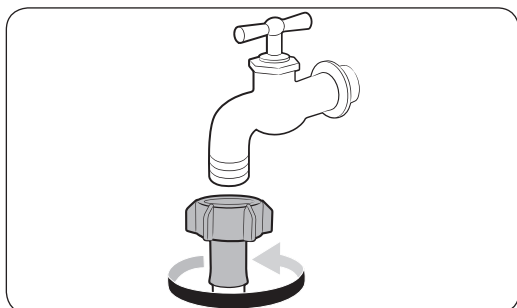
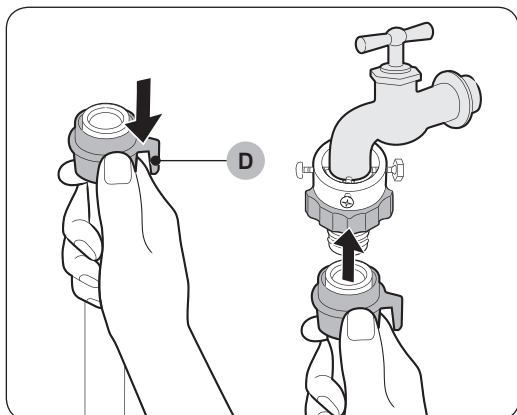
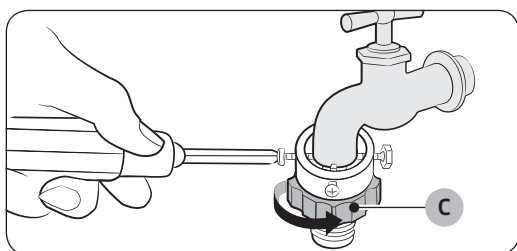
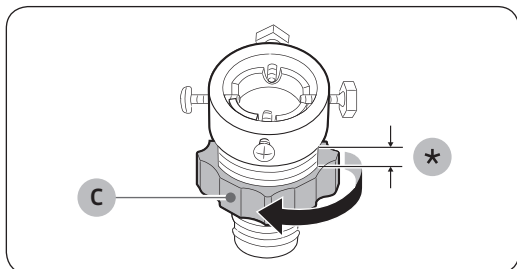

3. Утримуючи перехідник, поверніть **частину (C)** у напрямку, вказаному стрілкою, щоб відкрутити її на 5 мм (*).

4. Встановіть перехідник на водопровідний кран і, утримуючи у піднятому положенні перехідник, закрутіть гвинти.

5. Поверніть **частину (C)** у напрямку, вказаному стрілкою, щоб затягнути її.

6. Утримуючи **частину (D)**, під'єднайте шланг подачі води до перехідника. Потім відпустіть **частину (D)**. У разі приєднання шланга до перехідника лунає клацання.

7. Якщо ви використовуєте шланг подачі води гвинтового типу, використовуйте для нього перехідник гвинтового типу, який входить у комплект постачання, як показано на малюнку.

Встановлення

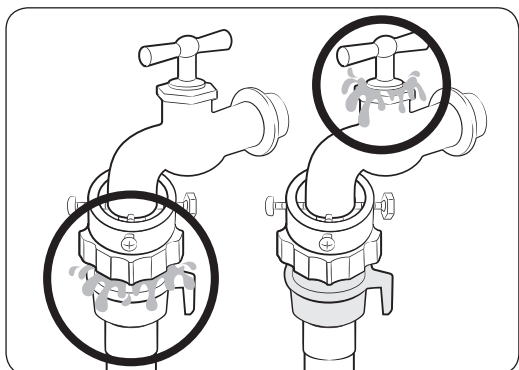
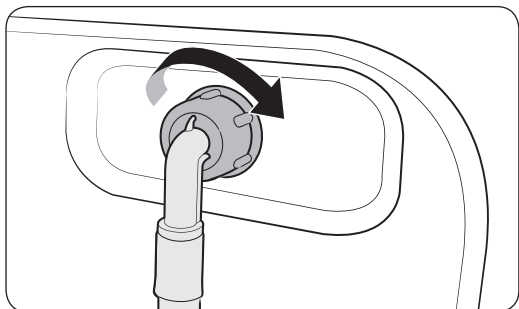

8. Під'єднайте інший кінець шланга подачі води до впускного водопровідного клапана на задній панелі пральної машини. Поверніть шланг за годинниковою стрілкою, щоб затягнути його.
9. Відкрийте кран подачі води і перевірте, чи немає витоків навколо з'єднання. Якщо є витоків води, повторіть наведені вище дії.

⚠ ПОПЕРЕДЖЕННЯ

Якщо є витік води, зупиніть роботи машини і відключіть її від електромережі. Тоді зверніться в місцевий центр обслуговування Samsung. В іншому випадку може статися ураження електричним струмом.

⚠ УВАГА

Не натягуйте шланг подачі води надто сильно. Якщо шланг надто короткий, замініть його на довший шланг високого тиску.

📖 ПРИМІТКА.

- Під'єднайте шланг подачі води до перехідника та перевірте, чи правильно він під'єднаний, потягнувши його донизу.
- Використовуйте кран подачі води, який широко доступний у продажу. Якщо кран квадратний або надто великий, зніміть розпірне кільце, перш ніж вставляти кран у перехідник.

Для моделей, які мають додатковий вхід для гарячої води:

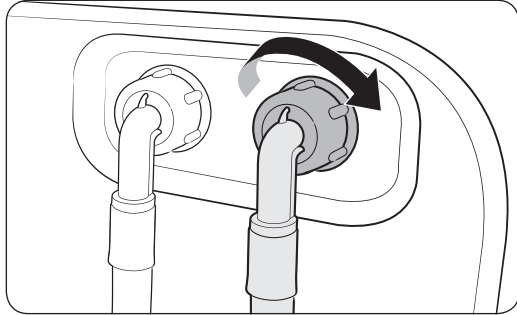

1. Під'єднайте червоний кінець шланга подачі гарячої води до входу для гарячої води на задній панелі пральної машини.
2. Під'єднайте інший кінець шланга подачі гарячої води до водопровідного крана подачі гарячої води.

Шланг із системою зупинки подачі води (лише для моделей, які підтримують відповідну функцію)

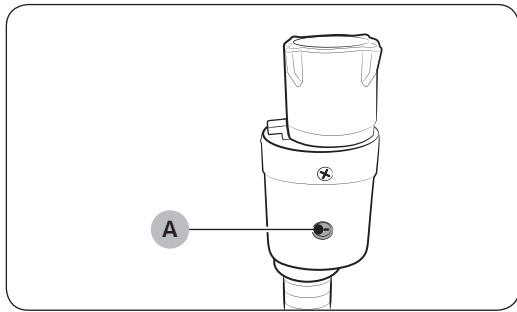

Шланг із системою зупинки подачі води повідомляє користувача про ризик витоку води. Система реагує на потік води і у випадку витоку індикатор (A) посередині стає червоним.

ПРИМІТКА.

Кінець шланга з системою зупинки подачі води слід припасувати до водопровідного крана, а не машини.

Встановлення

КРОК 5 Розташування зливного шланга

Зливний шланг можна розташувати у три способи.

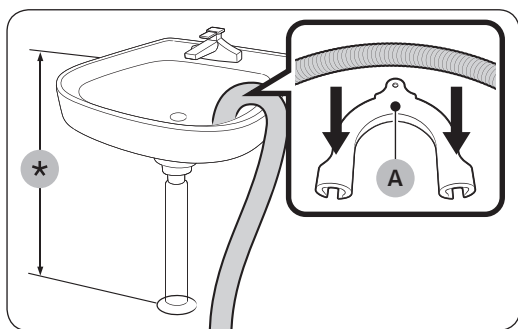

Над краєм умивальника

Зливний шланг слід розташувати на висоті 60–90 см (*) від підлоги. Щоб дренажний шланг залишався зігнутим, використовуйте **пластмасовий тримач шланга (А)**, який додається. Для забезпечення стабільного зливу прикріпіть тримач до стіни за допомогою гачка.

Вивести у стічну трубу умивальника

Кінець зливного шланга має входити до системи вище сифона умивальника і не нижче, ніж на висоті 60 см від підлоги.

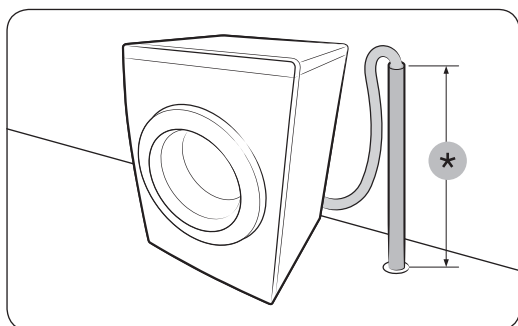

Вивести у стічну трубу

Зливний шланг слід встановлювати на висоті 60–90 см (*) . Бажано використовувати вертикальну трубу висотою 65 см. Упевніться, що зливний шланг прикріплений до стічної труби під нахилом.

Вимоги до зливної стічної труби:

- Мінімальний діаметр – 5 см
- Можливість зливу – щонайменше 60 л води за хвилину

КРОК 6 Увімкнення живлення

Вставте вилку кабелю живлення у придатну для використання розетку на 220-240 В, 50 Гц, захищену запобіжником чи автоматичним вимикачем. Тоді натисніть кнопку **Живлення**, щоб увімкнути пральну машину.

Перед запуском

Початкові налаштування

Запуск функції Калібрування (рекомендовано)

Режим Калибровка (Калібрування) забезпечує точне визначення ваги пральною машиною. Перш ніж запустити режим Калибровка (Калібрування), перевірте, чи барабан порожній.

1. Натисніть кнопку **Живлення**, щоб увімкнути пральну машину.
2. Натисніть і утримуйте кнопку **Smart Control** упродовж 3 секунд.
3. За допомогою кнопок зі стрілками **Вгору/Вниз** виберіть пункт Калибровка (Калібрування). Тоді натисніть кнопку **ОК**.
4. Натисніть кнопку **Пуск/Пауза**, щоб розпочати режим Калибровка (Калібрування).
 - Під час виконання операції дверцята будуть заблоковані.
 - Барабан кілька хвилин обертатиметься за годинниковою стрілкою і проти годинникової стрілки.
5. Після завершення операції пральна машина вимкнеться автоматично.

Перед запуском

Рекомендації щодо прання білизни

КРОК 1 Сортування

Сортуйте речі відповідно до описаних нижче критеріїв.

- Символи догляду за виробом на етикетці: розділіть речі з бавовни, мішаної тканини, синтетичних матеріалів, шовку, вовни та віскози.
- Колір: розділіть білі і кольорові речі.
- Розмір: змішування в барабані різних за розміром речей покращує характеристики прання.
- Делікатні речі: періть делікатні речі окремо, використовуючи режим легкого прасування для нових вовняних виробів, фіранок і шовкових виробів. Перевіряйте символи догляду на етикетках виробів.

ПРИМІТКА.

Перевіряйте символи догляду на етикетці виробу і відсортовуйте його відповідним чином до початку прання.

КРОК 2 Спорожнення кишень

Повиймайте все з кишень виробів

- Металеві предмети, наприклад монети, шпильки і застібки на одязі, можуть пошкодити одяг, а також барабан.

Вивертайте одяг із кнопками і нашивками

- Якщо під час прання блискавки на штанах чи куртках розстібнуті, вони можуть пошкодити барабан. Перед пранням блискавки слід застібати і фіксувати шнурочком.
- Речі з довгими шнурками можуть заплутатися з іншими речами. Перед пранням шнурки слід зв'язати.

КРОК 3 Використання сітки для прання

- Бюстгальтери (які можна прати в машині) слід класти в сітку для прання. Металеві деталі бюстгальтерів можуть повилазити та пошкодити інші речі.
- Маленькі легенькі речі, наприклад шарпетки, рукавиці, панчохи і хусточки, можуть застрягати навколо дверцят. Кладіть їх у густу сітку для прання.
- Не періть порожню сітку для прання. Це може призвести до вібрування і пересування пральної машини, що в свою чергу може спричинити травмування користувача.

КРОК 4 Попереднє прання (якщо потрібно)

Якщо білизна сильно забруднена, увімкніть для вибраної програми додатковий режим Предв. Стирка (Попереднє прання). Не вмикайте режим Предв. Стирка (Попереднє прання), якщо засіб для прання додається вручну безпосередньо в барабан.

КРОК 5 Визначення ваги завантаження

Не перевантажуйте пральну машину. Перевантаження пральної машини може негативно вплинути на якість прання. Відомості щодо ваги завантаження залежно від типу одягу дивіться на стор. 33.

ПРИМІТКА.

Час прання постільної білизни або покривал може бути довшим, а ефективність відтискання може бути нижчою. Для постільної білизни або покривал рекомендована максимальна швидкість відтискання становить 800 об./хв., а вага завантаження 2,0 кг або менше.

УВАГА

Якщо речі завантажено нерівномірно і відображається код помилки «Ub», розподіліть білизну рівномірно. Нерівномірність завантаження може знизити ефективність відтискання.

КРОК 6 Застосування засобу для прання належного типу

Тип використовуваного засобу для прання залежить від типу тканини (бавовна, синтетика, делікатні речі, вовна), її кольору, температури прання і ступеню забруднення. Використовуйте засіб для прання, розроблений для автоматичних пральних машин.

ПРИМІТКА.

- Дотримуйтесь вказівок виробника засобу для прання, зважаючи на вагу білизни, ступінь забруднення і рівень жорсткості води у вашому регіоні. Якщо ви не впевнені щодо жорсткості води, зверніться до місцевої організації з водопостачання.
- Не використовуйте затверділі засоби для прання. Такий засіб для прання може залишитись під час циклу полоскання і заблокувати зливні отвори.

УВАГА

У випадку прання вовни в режимі **ШЕРСТЬ (ВОВНА)** використовуйте лише рідкий нейтральний засіб для прання. Якщо в режимі прання **ШЕРСТЬ (ВОВНА)** використовувати пральний порошок, він може залишитись на одязі і призвести до його знебарвлення.

Перед запуском

Вказівки щодо користування шухлядками для пральних засобів

У пральній машині є дозатор на три відсіки: у лівий відсік додається пральний засіб для основного циклу прання, у передній правий відсік – кондиціонери для білизни, у задній правий – засіб для попереднього прання.

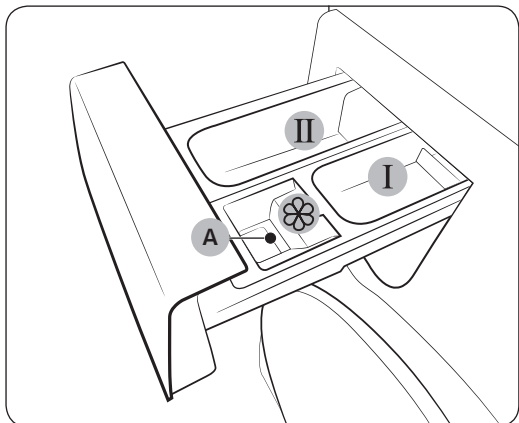

1. **I Відсік для засобу для попереднього прання:** додається засіб для попереднього прання.
2. **II Відсік для засобу для основного циклу прання:** додається засіб для основного циклу прання, пом'якшувач для води, засіб для попереднього замочування, відбілювач та/або засіб для видалення плям.
3. **Відсік для пом'якшувача:** додаються такі додаткові засоби як кондиціонер для тканин. Не перевищуйте рівня позначки «максимально» (A).

⚠ УВАГА

- Не відкривайте шухлядку для засобів для прання під час роботи пральної машини.
- Не кладіть у шухлядку описані нижче типи миючих засобів:
 - засоби у вигляді таблеток чи капсул;
 - засоби у вигляді м'ячиків або в сітці.
- Щоб попередити засмічення відсіку, концентрований або сильно збагачений засіб (пом'якшувач або миючий засіб) потрібно перед використанням розвести водою.

Завантаження пральних засобів у шухлядку

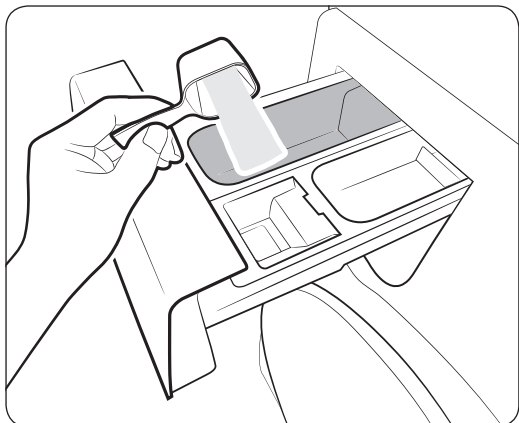

1. Витягніть шухлядку для пральних засобів.
2. Додайте засіб для прання у **II відсік для засобу для основного циклу прання** згідно з інструкціями або рекомендаціями виробника. Про використання рідких засобів для прання читайте на стор. 30.

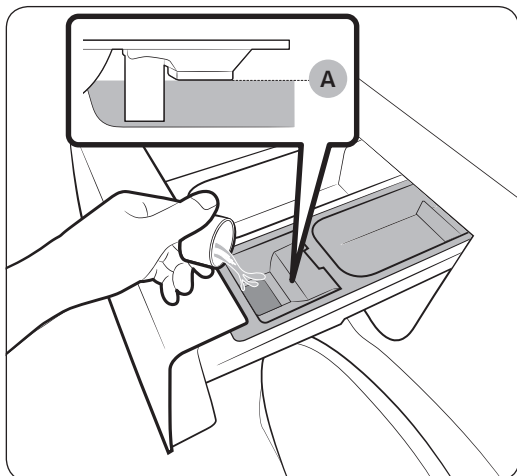

3. Додайте кондиціонер для тканин у  відсік для пом'якшувача. Не перевищуйте рівня позначки «максимально» (А).

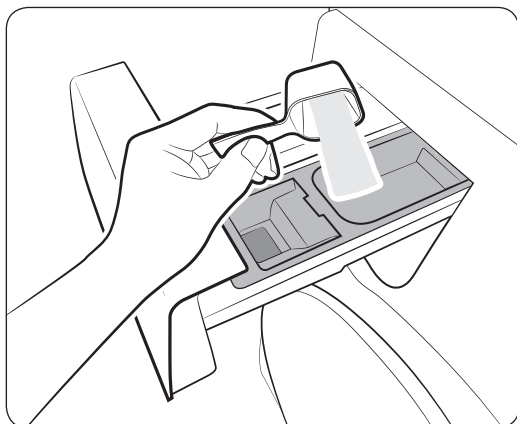

4. Якщо потрібно виконати попереднє прання, додайте пральний засіб у  відсік для засобу для попереднього прання згідно з інструкціями або рекомендаціями виробника.
5. Закрийте шухлядку для пральних засобів.

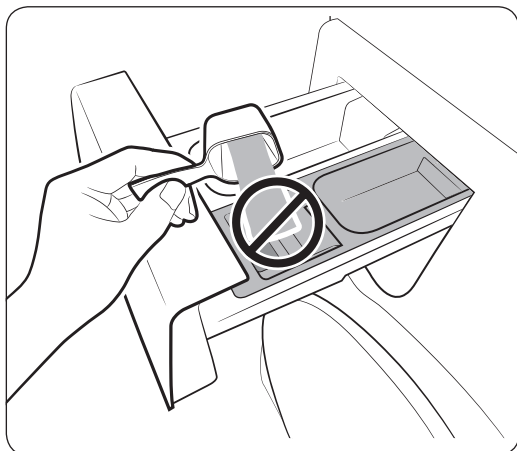

 **УВАГА**

- Не додавайте пральний порошок у контейнер для рідких пральних засобів.
- Концентрований кондиціонер для тканин потрібно перед застосуванням розводити водою.
- Не додавайте засіб для основного циклу прання у  відсік для пом'якшувача.

Перед запуском

Використання рідких засобів для прання (лише для відповідних моделей)

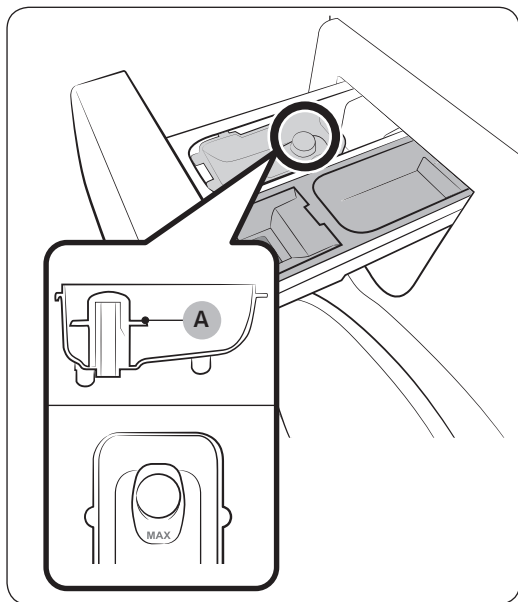

Спочатку вставте контейнер для рідких пральних засобів, який входить у комплект постачання, у **II** відсік для засобу для основного циклу прання. Потім залийте рідкий пральний засіб у контейнер, не перевищуючи рівня позначки «максимально» (A).

Експлуатація

Панель керування

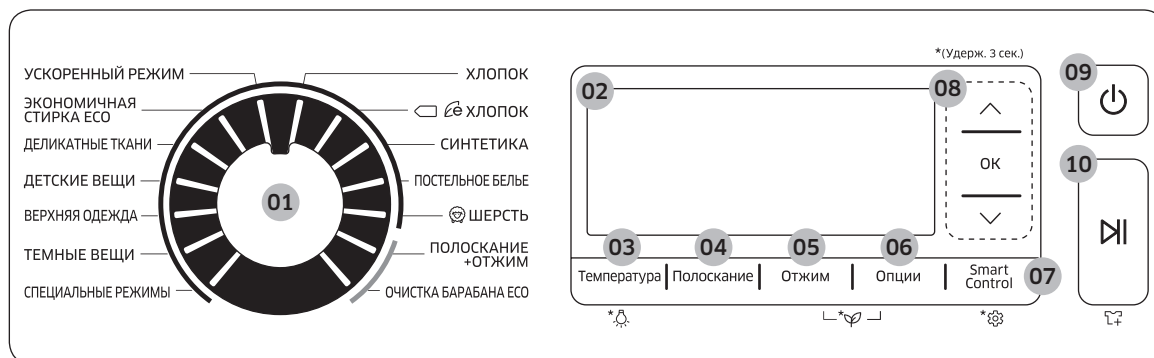

01	Перемикач режимів	Поверніть диск, щоб вибрати режим.
02	Дисплей	На дисплеї відображається інформація про поточний цикл та орієнтовний час до його завершення або ж інформаційний код у разі виникнення проблеми.
03	Температура	Натисніть, щоб змінити температуру для поточного режиму. Натисніть та утримуйте протягом 3 секунд, щоб увімкнути/вимкнути функцію Підсвітка барабана (Підсвітка барабана). Підсвітка барабана автоматично вимикається через 2 хвилини.
04	Полоскание (Полоскання)	Натисніть, щоб змінити кількість полоскань для поточного режиму. Залежно від режиму прання, можна встановити щонайбільше 5 полоскань.
05	Отжим (Відтискання)	Натисніть, щоб змінити швидкість відтискання для поточного режиму. <ul style="list-style-type: none"> Остановить полоскание (Затримання полоскання): призупиняється останній цикл полоскання, тому білизна залишається у воді. Щоб вивантажити білизну, потрібно злити воду або увімкнути цикл відтискання. Без отжима (Без відтискання): після останнього циклу зливання барабан не обертається. Только отжим (Лише відтискання): коли не вибрано жодного спеціального режиму, виберіть цей режим для виконання лише циклу відтискання. Коли на дисплеї відобразиться час режиму, натискайте кнопку Отжим (Відтискання), поки не буде вибрано потрібну швидкість відтискання. Після того натисніть кнопку Пуск/Пауза, щоб розпочати режим. <p>ПРИМІТКА. Цей режим можна вибрати лише тоді, коли не вибрано жодного спеціального режиму.</p>
06	Опции (Параметри)	Натисніть, щоб відкрити екран Опции (Параметри).

Експлуатація

07 Smart Control	Натисніть, щоб увімкнути функцію Smart Control. Якщо увімкнути функцію Smart Control, пральною машиною можна керувати з мобільного пристрою. Щоб відкрити екран Налаштування (Налаштування), натисніть та утримуйте кнопку протягом 3 секунд.
08 Навігаційні кнопки	За їх допомогою можна обирати пункти меню або значення для налаштувань.
09 Живлення	Натисніть цю кнопку, щоб увімкнути/вимкнути пральну машину.
10 Пуск/Пауза	Натисніть, щоб почати або зупинити операцію.

Детальніше про параметри читайте в розділі «Спеціальні функції».

Прості кроки для запуску





1. Натисніть кнопку **Живлення**, щоб увімкнути пральну машину.
2. Поверніть **Перемикач режимів**, щоб вибрати режим.
3. У разі потреби змініть налаштування режиму (**Температура**, **Полоскание (Полоскання)** та **Отжим (Відтискання)**).
4. Щоб додати параметр, натисніть кнопку **Опции (Параметри)** і відкрийте екран Опции (Параметри). За допомогою кнопок зі стрілками **Вгору/Вниз** виберіть потрібний параметр, тоді натисніть кнопку **ОК**, щоб підтвердити вибір.
5. Натисніть кнопку **Пуск/Пауза**.

Зміна режиму під час роботи пральної машини

1. Натисніть кнопку **Пуск/Пауза**, щоб зупинити роботу.
2. Виберіть інший режим.
3. Натисніть кнопку **Пуск/Пауза** ще раз, щоб запустити новий режим.

Огляд режимів

Стандартні режими

Режим	Опис і максимальне завантаження (кг)	
ХЛОПОК (БАВОВНА)	<ul style="list-style-type: none"> Для бавовняних речей, постільної та натільної білизни, скатертин, рушників чи сорочок. Час прання і кількість полоскань налаштовуються автоматично відповідно до завантаження. 	Максимальне
  ХЛОПОК (БАВОВНА)	<ul style="list-style-type: none"> Оптимально підходить для прання бавовняних речей, постільної та натільної білизни, скатертин, рушників чи сорочок і при цьому споживається менше електроенергії. З міркувань економії електроенергії дійсна температура прання може бути нижчою, ніж вказано. 	Максимальне
СИНТЕТИКА (СИНТЕТИКА)	<ul style="list-style-type: none"> Для блузок або сорочок із поліестеру (діолен, тревіра), поліаміду (перлон, нейлон) чи інших подібних тканин. 	6
ПОСТЕЛЬНОЕ БЕЛЬЕ (ПОСТІЛЬНА БІЛИЗНА)	<ul style="list-style-type: none"> Для прання покривал, простирадл, підковдр тощо. Для досягнення кращого результату перить постільну білизну 1-го типу вагою не більше 2,5 кг. 	2,5
 ШЕРСТЬ (ВОВНА)	<ul style="list-style-type: none"> Цей режим призначений для прання вовняних виробів, які можна прати в пральній машині, із завантаженням до 2,0 кг. Програма ШЕРСТЬ (ВОВНА) використовує легке погойдування і замочування, захищаючи вовняні вироби від збігання і пошкодження. Для цього режиму рекомендовано використовувати нейтральний засіб для прання. 	2
ПОЛОСКАНИЕ+ОТЖИМ (ПОЛОСКАННЯ+ВІДТИСКАННЯ)	<ul style="list-style-type: none"> Застосовується додаткове полоскання після застосування пом'якшувача для тканин. 	-
ОЧИСТКА БАРАБАНА ЕСО (ЕКО-ЧИЩЕННЯ БАРАБАНА)	<ul style="list-style-type: none"> Очищує барабан від бруду та вбиває бактерії. Запускайте цей режим через кожні 40 циклів прання, не додаючи ані засобу для прання, ані відбілювача. Перевірте, чи барабан порожній. Не використовуйте жодних хімічних засобів для чищення барабана. 	-
УСКОРЕННИЙ РЕЖИМ (НАДШВИДКИЙ РЕЖИМ)	<ul style="list-style-type: none"> Швидкий режим прання протягом 1 години для щоденних речей, таких як нижня білизна і сорочки. Тривалість режиму залежить від умов подачі води, завантаження та виду білизни. 	5

Експлуатація

Режим	Опис і максимальне завантаження (кг)	
ЕКОНОМИЧНАЯ СТИРКА ЕСО (ІНТЕНСИВНЕ ЕКО-ПРАННЯ)	<ul style="list-style-type: none">Режим еко-прання з бульбашками за низької температури дозволяє скоротити споживання електроенергії.	6
ДЕЛИКАТНЫЕ ТКАНИ (ДЕЛІКАТНІ ТКАНИНИ)	<ul style="list-style-type: none">Для прозорих тканин, бюстгальтерів, жіночої білизни (шовку) та інших тканин, які слід прати лише вручну.Для отримання найкращих результатів прання використовуйте рідкий засіб для прання.	2
ДЕТСКИЕ ВЕЩИ (ДИТЯЧІ РЕЧІ)	<ul style="list-style-type: none">Прання за високої температури і з додатковим полосканням дозволяє забезпечити ефективне видалення залишків засобу для прання.	6
ВЕРХНЯЯ ОДЕЖДА (ВЕРХНІЙ ОДЯГ)	<ul style="list-style-type: none">Цей режим слід використовувати для верхнього одягу, лижних чи спортивних костюмів, що зроблені з практичного матеріалу: спандексу, стрейчу або мікрофібри.	2
ТЕМНЫЕ ВЕЩИ (ТЕМНІ РЕЧІ)	<ul style="list-style-type: none">Застосовується додаткове полоскання і менша швидкість відтискання, щоб речі прались обережно і ретельно полоскались.	6

Спеціальний режим

Шість спеціально розроблених режимів прання дозволяють ефективно видаляти плями і бруд певних типів, які можуть накопичуватися на речах внаслідок певних видів діяльності: від домашньої роботи до професійного альпінізму.







Режим	Опис і максимальне завантаження (кг)	
Кухня и Столовая (Приготування та прийом їжі)	<ul style="list-style-type: none">Цей режим ефективно видаляє залишки їжі та плями, що залишилися після приготування їжі.	4
Садоводство (Садівництво)	<ul style="list-style-type: none">За допомогою цього режиму можна ефективно видалити плями від трави і бруду та очистити речі від поту і жиру.	4
Активный спорт (Активний спорт)	<ul style="list-style-type: none">Цей режим ефективно видаляє плями від трави, ґрунту, бруду, не сильні плями від продуктів, поту і макіяжу.Не застосовуйте цей режим для водонепроникного одягу. Це може призвести до пошкодження таких властивостей одягу, як водонепроникність чи здатність пропускати повітря.	4
Подвижные дети (Активні діти)	<ul style="list-style-type: none">Цей режим підходить майже для всього дитячого одягу. Цей режим ефективно видаляє плями від продуктів харчування, фруктових соків, напоїв, бруду, ґрунту, чорнила та олівців.	4
Повседневная одежда (Робочий і щоденний одяг)	<ul style="list-style-type: none">Цей режим призначений для несильно забрудненого одягу. Цей режим добре видаляє не сильні плями від чорнила та олівців і очищає звичайні повсякденні плями.	4
Гигиена (Гігієнічний догляд)	<ul style="list-style-type: none">Цей режим ефективно видаляє плями від поту чи крові.	4

Вибір спеціального режиму

1. Поверніть **Перемикач режимів**, щоб вибрати **СПЕЦИАЛЬНЫЕ РЕЖИМЫ (СПЕЦІАЛЬНИЙ РЕЖИМ)**. Відкриється екран **СПЕЦИАЛЬНЫЕ РЕЖИМЫ (СПЕЦІАЛЬНИЙ РЕЖИМ)**.
2. За допомогою кнопок зі стрілками **Вгору/Вниз** виберіть режим, тоді натисніть кнопку **ОК**.

Експлуатація

Параметри

Параметр		Опис
	Предв. Стирка (Попереднє прання)	<ul style="list-style-type: none"> Перед основним циклом прання буде додаватись цикл попереднього прання.
	Интенсивная (Інтенсивне прання)	<ul style="list-style-type: none"> Використовується для сильно забруднених речей. Тривалість роботи кожного циклу довша, ніж звичайно.
	Интенсивное Замачивание (Замочування в піні)	<ul style="list-style-type: none"> Функція Интенсивное Замачивание (Замочування в піні) дозволяє виводити різні стійкі плями. Із вибраною функцією Интенсивное Замачивание (Замочування в піні) білизну буде ретельно замочено в бульбашках для покращеного результату прання. Функція Интенсивное Замачивание (Замочування в піні) додає 30 хвилин до тривалості режиму та може використовуватися з такими 6 режимами: ХЛОПОК (БАВОВНА), СИНТЕТИКА (СИНТЕТИКА), ПОСТЕЛЬНОЕ БЕЛЬЕ (ПОСТІЛЬНА БІЛИЗНА), УСКОРЕННЫЙ РЕЖИМ (НАДШВИДКИЙ РЕЖИМ), ДЕТСКИЕ ВЕЩИ (ДИТЯЧІ РЕЧІ) та СПЕЦИАЛЬНЫЕ РЕЖИМЫ (СПЕЦІАЛЬНИЙ РЕЖИМ).
	Легкое глаженьє (Легке прасування)	<ul style="list-style-type: none"> Швидкість відтискання знижується, щоб зменшити складки на речах. Встановіть швидкість відтискання до 800 об./хв.
	Быстрая Стирка 15'/30' (Швидке прання 15'/30')	<ul style="list-style-type: none"> Використовується для менш забруднених речей вагою до 2,0 кг. Цей режим триває щонайменше 15 хвилин залежно від таких умов, як тиск води, жорсткість води та/або вибраних додаткових параметрів. Тривалість режиму Швидке прання збільшується в такій послідовності: Вимк. > 15 хв. > 30 хв. Щоб встановити час, виберіть потрібний час за допомогою кнопок зі стрілками, тоді натисніть кнопку ОК, щоб підтвердити і повернутись на головний екран. Рекомендована кількість засобу для прання – щонайбільше 20 г (для завантаження вагою 2,0 кг).
	Отсрочка (Відкласти прання)	<ul style="list-style-type: none"> Відображуваний час – це час, що залишився до завершення вибраного режиму.

Відкласти прання

Пральну машину можна налаштувати на автоматичне завершення прання у пізніший час, вибравши відтермінування від 1 до 24 годин (із кроком збільшення 1 година). Година, що відображається, позначає час завершення прання.

1. Виберіть режим. Тоді змініть налаштування режиму, якщо потрібно.
2. Натисніть кнопку **Опции (Параметри)** і відкрийте екран Опции (Параметри). За допомогою кнопок зі стрілками виберіть режим **Отсрочка (Відкласти прання)** і встановіть час завершення.
3. Натисніть **ОК** і **Пуск/Пауза**.
Увімкнеться відповідний індикатор із працюючим годинником.
4. Щоб скасувати функцію **Отсрочка (Відкласти прання)**, запустіть повторно пральну машину за допомогою кнопки **Живлення**.

Приклад із практики

Потрібно завершити двогодинний режим через 3 години від цього моменту. Для цього додайте функцію Отсрочка (Відкласти прання) до поточного циклу із 3-годинним налаштуванням і натисніть кнопку **Пуск/Пауза** о 2:00 після полудня. Що відбудеться після цього? Пральна машина розпочне роботу о 3:00 після полудня і завершить роботу о 5:00 після полудня. Нижче наведена часова лінійка для цього прикладу.

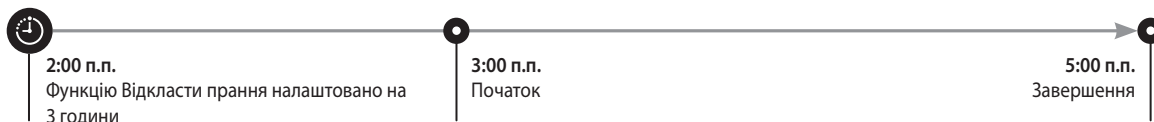

Експлуатація

Спеціальні функції

Функція додавання речей для прання AddWash

Коли засвітиться індикатор функції додавання речей для прання AddWash , можна зупинити роботу пральної машини і додати білизну або пом'якшувач у барабан. Для полегшення доступу додаткові дверцята Add Door відкриваються більше ніж на 130°.

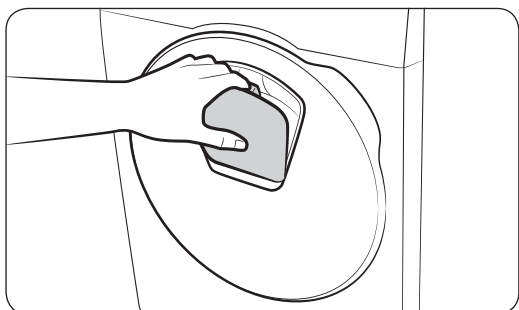
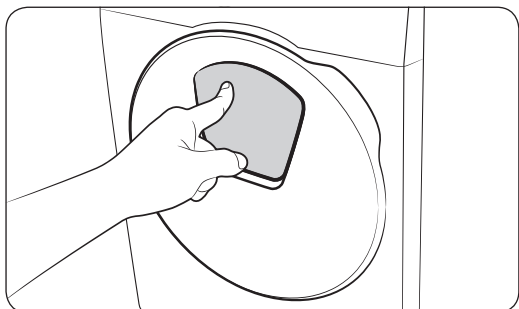

1. Натисніть кнопку **Пуск/Пауза**, щоб зупинити роботу.
2. Натискайте верхню частину додаткових дверцят Add Door, доки не почується звук клацання, що свідчить про їх розблокування. Потягніть ручку додаткових дверцят Add Door, щоб відкрити їх.
3. Відкрийте додаткові дверцята Add Door і покладіть у барабан додаткові речі або пом'якшувач.
4. Натискайте додаткові дверцята Add Door, щоб закрити їх, доки не почується клацання.
5. Натисніть кнопку **Пуск/Пауза**, щоб відновити роботу машини.

УВАГА

Не тягніть додаткові дверцята Add Door надто сильно. Можна їх зламати.

ПРИМІТКА.

Вода з барабана не протікатиме, якщо додаткові дверцята Add Door закриті належним чином. Навколо дверцят можуть збиратися краплі, однак вони не витікатимуть назовні з барабана.

УВАГА

- Не відкривайте додаткові дверцята Add Door, якщо всередині барабана утворилася піна, яка піднімається вище рівня дверцят Add Door.
- Не відкривайте додаткові дверцята Add Door, поки пральна машина працює, не натиснувши попередньо кнопку **Пуск/Пауза**. Зауважте, що додаткові дверцята Add Door можуть відчинитися ненавмисно (без натиснення кнопки **Пуск/Пауза**) після завершення прання.
- Не кладіть дуже багато речей через додаткові дверцята Add Door. Може знизитись продуктивність машини.
- Не користуйтеся нижньою частиною додаткових дверцят Add Door, як ручкою. Можна притиснути пальці.
- Упевніться, що речі не застрягли в додаткових дверцятах Add Door.
- Тримайте своїх домашніх тварин подалі від пральної машини, особливо від додаткових дверцят Add Door.

-
- Якщо під час прання використовується гаряча вода, після відкривання і закривання додаткових дверцят Add Door може здаватись, що витікає вода. Це нормально, оскільки пара, яка виходить через відкриті додаткові дверцята Add Door, охолоджується і утворює краплі води на їх поверхні.
 - Коли додаткові дверцята Add Door закриються, дверцята загерметизуються і вода не протікатиме. Проте навколо дверцят може збиратися вода. Це стається тому, що навколо додаткових дверцят Add Door є залишки води. Це нормально.
 - Ані основні дверцята, ані додаткові дверцята Add Door неможливо відкрити, коли температура води становить більше 50 °C. Якщо кількість води в барабані перевищує певний рівень, основні дверцята відкрити не вдасться.
 - Якщо інформаційний код DDC з'являється на дисплеї, читайте розділ «Інформаційні коди» для подальших дій.

Еко-перевірка

Буде відображено дані щодо ефективності використання електроенергії/води під час поточного циклу, а також технічний звіт про споживання електроенергії та води. Ця функція доступна лише до запуску циклу. Якщо ви спробуєте увімкнути цю функцію, коли пральна машина працює, на екрані змін не буде і пролунає звуковий сигнал попередження.

- Одночасно натисніть і утримуйте кнопки **Отжим (Відтискання)** та **Опции (Параметри)** упродовж 3 секунд. Відкриється екран зі звітом.

ПРИМІТКА.

Дані в технічному звіті можуть відрізнятися від даних фактичного використання.

Експлуатація

Налаштування

Щоб відкрити екран Налаштування (Налаштування), натисніть та утримуйте кнопку **Smart Control** протягом 3 секунд. Змінюючи потрібні налаштування, натисніть кнопку **Опции (Параметри)**, щоб повернутись на головний екран.

Замок від дітей

Для запобігання нещасним випадкам із дітьми функція Замок от детей (Замок від дітей) блокує всі кнопки. Проте функція Замок от детей (Замок від дітей) не активується до натиснення кнопки **Пуск/Пауза**. До того часу можна змінювати налаштування, натискаючи відповідні кнопки.

- Щоб увімкнути функцію Замок от детей (Замок від дітей), виберіть за допомогою кнопок **Вгору/Вниз** пункт Замок от детей (Замок від дітей) і натисніть кнопку **ОК**.
- Щоб призупинити або вимкнути функцію Замок от детей (Замок від дітей), виберіть пункт Замок от детей (Замок від дітей) і натисніть кнопку **ОК** один раз, щоб призупинити роботу функції, або натисніть кнопку **ОК** двічі, щоб вимкнути її. (У призупиненому стані можна відкривати дверцята та користуватися кнопками. Проте, коли пральна машина почне працювати, функцію Замок от детей (Замок від дітей) буде знову ввімкнено)

Тимчасове вимкнення функції Замок от детей (Замок від дітей)

Коли функція Замок от детей (Замок від дітей) увімкнена, за допомогою кнопок зі стрілками **Вгору/Вниз** виберіть функцію Замок от детей (Замок від дітей) і натисніть кнопку **ОК**. Функція Замок от детей (Замок від дітей) вимкнеться на 1 хвилину, і блиматиме індикатор. Додайте білизну, до прикладу, і закрийте дверцята упродовж наступних 2 хвилин. Інакше машина подаватиме сигнал попередження упродовж наступних 2 хвилин. Щойно ви закриєте дверцята, функція Замок от детей (Замок від дітей) увімкнеться й засвітиться індикатор.

ПРИМІТКА.

Щоб додати засіб для прання чи більше речей у барабан або щоб змінити налаштування режиму у стані Замок от детей (Замок від дітей), спершу потрібно зупинити чи скасувати функцію Замок от детей (Замок від дітей).

Яскравість

Налаштування чи зміна яскравості екрана.

1. За допомогою кнопок зі стрілками **Вгору/Вниз** виберіть пункт Яркость (Яскравість) і натисніть кнопку **ОК**.
2. Натисніть кнопку **Полоскание (Полоскання)**, щоб зменшити, або кнопку **Отжим (Відтискання)**, щоб збільшити рівень яскравості екрана.
3. Натисніть кнопку **ОК**, щоб повернутись до головного екрана.

Звук

Вимкнення або увімкнення звуку.

- Щоб увімкнути або вимкнути звук, виберіть за допомогою кнопок зі стрілками **Вгору/Вниз** пункт Звук (Звук) і натисніть кнопку **ОК**.

Мова АВ

Вибір потрібної мови меню.

1. За допомогою кнопок зі стрілками **Вгору/Вниз** виберіть пункт Язык (Мова) і натисніть кнопку **ОК**.
2. За допомогою кнопок зі стрілками **Вгору/Вниз** виберіть мову для меню і натисніть кнопку **ОК**.

Легке з'єднання

Функція Простое подключение (Легке з'єднання) дозволяє легко налаштувати параметри мережі, зокрема процедуру автентифікації.

1. За допомогою кнопок зі стрілками **Вгору/Вниз** виберіть режим Простое подключение (Легке з'єднання), тоді натисніть кнопку **ОК**. Про запуск режиму Простое подключение (Легке з'єднання) свідчитиме повідомлення на екрані.
2. Після завершення налаштування натисніть кнопку **Опции (Параметри)**.

Калібрування

Режим Калибровка (Калібрування) забезпечує точне визначення ваги пральною машиною. Перш ніж запустити режим Калибровка (Калібрування), перевірте, чи барабан порожній.

1. За допомогою кнопок зі стрілками **Вгору/Вниз** виберіть пункт Калибровка (Калібрування). Тоді натисніть кнопку **ОК**.
2. Натисніть кнопку **Пуск/Пауза**, щоб розпочати режим Калибровка (Калібрування).
 - Під час виконання операції дверцята будуть заблоковані.
 - Барабан кілька хвилин обертатиметься за годинниковою стрілкою і проти годинникової стрілки.
3. Після завершення операції пральна машина вимкнеться автоматично.

Відомості про ліцензію

За допомогою кнопок зі стрілками **Вгору/Вниз** виберіть пункт Информация о лицензии (Відомості про ліцензію) і натисніть кнопку **ОК**.

Експлуатація

Програма Samsung Smart Home

Програма Samsung Smart Home дає змогу отримувати доступ та керувати роботою пральної машини, не перебуваючи вдома. Докладніше по програму читайте на веб-сайті, зазначеному на останній сторінці цього посібника, і завантажте короткий довідник.

Встановлення

1. Відкрийте магазин Play Store для пристроїв на платформі Android або App Store для пристроїв на платформі iOS, після чого знайдіть і виберіть програму Samsung Smart Home.
2. Завантажте і встановіть програму Samsung Smart Home на мобільному пристрої.

ПРИМІТКА.

- Програма Samsung Smart Home підтримує Android OS 4.0 (ICS) або новіші версії, оптимізовані для смартфонів Samsung (серії Galaxy S та Galaxy Note). Деякі функції цієї програми можуть працювати інакше на інших пристроях.
- Ця програма підтримує iOS 7 або новіші версії для різних моделей iPhone.
- З метою покращення роботи дизайн інтерфейсу користувача цієї програми може бути змінено без попередження.

Підготовка

1. Щоб увімкнути програму, потрібно ввійти на свій обліковий запис Samsung. Якщо у вас іще немає облікового запису Samsung, ви отримаєте вказівки для його створення безпосередньо у програмі. Для цього не потрібні інші програми.
2. За допомогою облікового запису Samsung зареєструйте свою пральну машину у службі Samsung Smart Home.
 - a. У переліку пристроїв у програмі Samsung Smart Home виберіть потрібну пральну машину.
 - b. Вкажіть потрібні дані бездротової точки доступу, якою ви користуєтеся для встановлення бездротового з'єднання.
 - c. Щоб виконати налаштування для пральної машини, дотримуйтесь інструкцій на екрані.
 - d. Після завершення цієї процедури у програмі з'явиться піктограма пральної машини. Тепер пральною машиною можна користуватися.

УВАГА

- Маршрутизатори, не сертифіковані для мереж Wi-Fi, можуть не забезпечити належного з'єднання.
- У разі встановлення пральної машини та точки доступу поблизу мікрохвильових печей або електричних фенів функція Smart Control може не працювати належним чином через електричні перешкоди.
- Пральна машина підтримує лише протоколи Wi-Fi 2,4 ГГц.
- На роботу бездротової мережі можуть негативно впливати умови оточення.

ПРИМІТКА.

- Щоб скасувати чи закрити мережеві налаштування, натисніть **Back (Назад)**, щоб повернутись до попереднього екрана, або перезапустіть пральну машину.
- Щоб увімкнути функцію дистанційного керування, увімкніть на пральній машині функцію **Smart Control**.



- У разі запуску програми без входу до облікового запису відкриється екран Account guidance (Вказівки щодо облікового запису). Після виконання входу налаштування облікового запису можна змінити у пункті **Settings (Налаштування) > Account (Обліковий запис)**.
- Користувачі смартфонів Samsung можуть автоматично входити у програму після реєстрації свого облікового запису у пункті Settings (Налаштування).

З'єднання Wi-Fi

З початком роботи пральної машини автоматично вмикається мережа Wi-Fi. Щоб вручну управляти мережею Wi-Fi, натисніть і утримуйте кнопки **Температура** і **Smart Control** упродовж 3 секунд для увімкнення чи вимкнення з'єднання Wi-Fi.

- Моделі з екраном зі світлодіодною підсвіткою: число 1 вказує, що з'єднання Wi-Fi увімкнене, а 0 позначає роз'єднання.
- Моделі з РК екраном: позначка Wi-Fi вмикається чи вимикається з натисненням кнопок.

Користування програмою Samsung Smart Home

Основні функції

- **Інтегроване керування інтелектуальними пристроями Samsung**
Для спрощення доступу зареєструйте інтелектуальні пристрої Samsung у службі Samsung Smart Home. Виберіть у програмі піктограму пральної машини, щоб отримати доступ до основних функцій пральної машини, перебуваючи поза межами дому.
- **Нагляд за вибором режиму**
Наглядайте за вибором режиму, залишковим часом і сповіщеннями про завершення циклу.
- **Сигнал попередження функції AddWash**
Функція додавання речей до прання AddWash сповіщає, коли слід додати білизну чи пом'якшувач під час циклу прання.
 - Щоб користуватися сигналом сповіщення, його слід активувати у програмі доторком.
- **Сповіщення про білизну в барабані**
Якщо в барабані після циклу прання залишилась білизна, ви отримаєте про це сповіщення. Увімкніть сигнал і вкажіть інтервал. Сигнал залишатиметься чинним упродовж 12 годин. Якщо ви відкриєте дверцята, сигнал буде скасовано і машина вимкнеться.
 - **ПРИМІТКА.**
 - Щоб користуватися сигналом сповіщення, його слід активувати у програмі доторком.
 - Барабан може час від часу обертатися, щоб уникнути зминання та сплутування білизни; таким чином споживається більше електроенергії.
- **Елементи керування зв'язком**
Зв'язок між інтелектуальними пристроями та отримання інформації для керування пристроєм.
- **Підтримка клієнта**
Завантажуйте посібник до пристрою або звертайтеся до центру обслуговування з питань ремонту.



Експлуатація

ПРИМІТКА.

- Деякі функції цієї служби можуть бути недоступні у пральній машині.
- Із міркувань безпеки функцію Smart Control буде вимкнено, якщо буде активовано функцію Замок от дітей (Замок від дітей). Щоб користуватися функцією Smart Control, спершу вимкніть функцію Замок от дітей (Замок від дітей).
- Якщо зупинити роботу пральної машини через програму Smart Home, дверцята пральної машини залишатимуться заблокованими з міркувань безпеки. Щоб відкрити дверцята, натисніть кнопку **Пуск/Пауза** на панелі керування.

Програма Samsung Smart Home Washing Machine

Керуйте та спостерігайте за роботою пральної машини як удома, так і поза домом.

1. Зареєструйте пральну машину у програмі Samsung Smart Home.
2. Щоб увімкнути функцію дистанційного керування, увімкніть на пральній машині функцію Smart Control.
3. Виберіть на мобільному пристрої піктограму пральної машини та торкніться пункту **Start (Пуск)**.



Цей пристрій є розумною пральною машиною, яка підтримує роботу служби Samsung Smart Home.

Докладніше читайте на веб-сайті www.samsung.com.

ПРИМІТКА.

Ця компанія Samsung Electronics стверджує, що ця пральна машина відповідає основним вимогам та іншим відповідним положенням Директиви 1999/5/ЕС. Офіційну Заяву про відповідність стандартам можна знайти на веб-сайті <http://www.samsung.com>, перейшовши до пункту Support (Підтримка) > Search Product Support (Пошук підтримки виробу) і введіть назву моделі.

Обслуговування

Для запобігання погіршенню продуктивності і для продовження терміну експлуатації пральної машини підтримуйте її чистоту.

Еко-чищення барабана

Регулярно виконуйте цей режим для очищення барабану та видалення з нього бактерій.

1. Натисніть кнопку **Живлення**, щоб увімкнути пральну машину.
2. Встановіть **Перемикач режимів** у положення **ОЧИСТКА БАРАБАНА ЕСО (ЕКО-ЧИЩЕННЯ БАРАБАНА)**.
3. Натисніть кнопку **Пуск/Пауза**.

ПРИМІТКА.

Температура води під час роботи режиму **ОЧИСТКА БАРАБАНА ЕСО (ЕКО-ЧИЩЕННЯ БАРАБАНА)** становить 70 °C, її неможливо змінити.

УВАГА

Не використовуйте жодних хімічних засобів для чищення барабана. Залишки хімікатів усередині барабана знижують ефективність прання.

Нагадування режиму еко-чищення барабана

- Нагадування режиму **ОЧИСТКА БАРАБАНА ЕСО (ЕКО-ЧИЩЕННЯ БАРАБАНА)** відображається на головному екрані кожні 40 циклів прання. Режим **ОЧИСТКА БАРАБАНА ЕСО (ЕКО-ЧИЩЕННЯ БАРАБАНА)** бажано запускати регулярно.
- Після першої появи нагадування його можна ігнорувати (до 6-ти циклів прання поспіль). Нагадування перестане з'являтися після 7-го прання. Однак воно з'явиться знову після наступних 40 циклів прання.

Обслуговування

Технологія Smart Check

Щоб увімкнути цю функцію, потрібно спочатку завантажити програму Samsung Smart Washer з магазину Play Store чи App Store та встановити її на мобільному пристрої з камерою.

Функцію Smart Check оптимізовано для таких моделей:
серії Galaxy та iPhone (не підтримується деякими моделями).

Пральна машина виконує самодіагностику у фоновому режимі та відображає інформаційний код, якщо помилку виявлено. У такому разі виконайте вказівки нижче:

1. Увімкніть на мобільному телефоні програму Samsung Smart Washer і торкніться пункту **Smart Check**.
2. Піднесіть камеру смартфона до дисплея пральної машини. Програма автоматично розпізнає інформаційний код.
3. Якщо інформаційний код розпізнано правильно, програма надає докладні відомості щодо дій, які потрібно вжити для усунення помилки.

ПРИМІТКА.

- Назва функції Smart Check може відрізнятися залежно від мови.
- Якщо дисплей пральної машини відбиває світло, програма може не розпізнати інформаційний код.
- Якщо програма кілька разів не розпізнала код, який повідомляє функція Smart Check, інформаційний код слід ввести на екрані програми вручну.

Аварійний злив

У випадку раптового вимкнення живлення злийте воду з барабана, перш ніж виймати з нього речі.

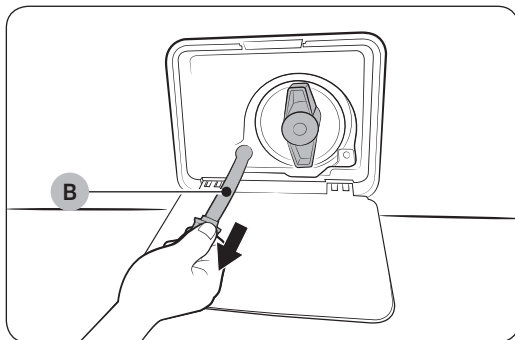
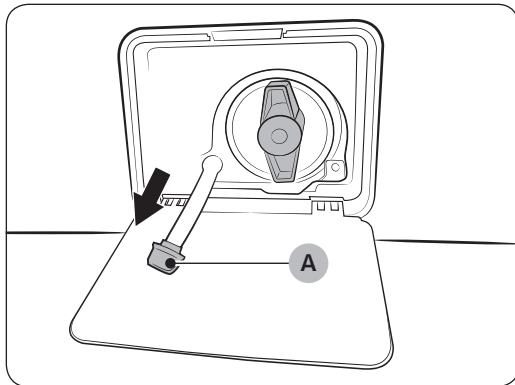
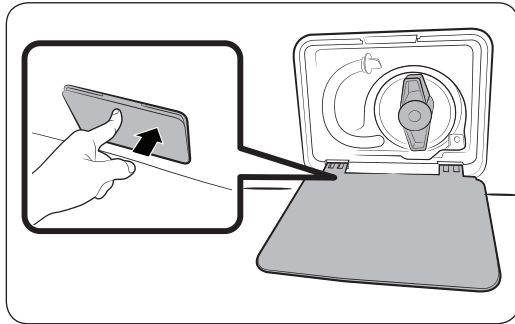

1. Вимкніть живлення пральної машини та від'єднайте її від мережі.
2. Обережно натисніть верхню частину кришки фільтра, щоб відкрити її.

3. Встановіть біля кришки порожню велику ємність і дотягніть трубку аварійного зливу до ємності, утримуючи заглушку трубки (А).

4. Відкрийте заглушку, щоб вода з трубки аварійного зливу (В) потекла у ємність.
5. Коли закінчите, закрийте заглушку і поставте на місце трубку. Потім закрийте кришку фільтра.

ПРИМІТКА.

Використовуйте ємність великого об'єму, оскільки води в барабані може виявитися більше, ніж очікувалося.

Обслуговування

Чищення

Поверхня пральної машини

Використовуйте м'яку ганчірку з неабразивним миючим засобом для побутових виробів. Не розпилюйте воду на пральну машину.

Додаткові дверцята Add Door

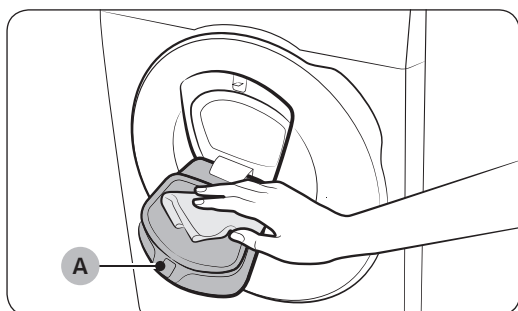

1. Відкрийте додаткові дверцята Add Door.
2. Почистіть додаткові дверцята Add Door вологою ганчіркою.
 - Не використовуйте засоби для чищення. Дверцята можуть втратити колір.
 - Будьте уважні, коли чистите гумову прокладку та механізм блокування (А).
 - Регулярно чистьте область дверцят від пилу.
3. Протріть і закрийте додаткові дверцята Add Door, щоб почулося клацання.

⚠ УВАГА

- Не застосовуйте силу до додаткових дверцят Add Door. Можна їх зламати.
- Не залишайте додаткові дверцята Add Door відкритими, коли машина працює.
- Не ставте важкі предмети на додаткові дверцята Add Door будь-коли.
- Для уникнення фізичного травмування не торкайтесь додаткових дверцят Add Door під час обертання барабана.
- Не відкривайте додаткові дверцята Add Door відкритими, коли машина працює. Це може призвести до фізичного травмування.
- Не використовуйте панель функцій, коли відкриті додаткові дверцята Add Door. Це може призвести до фізичного травмування чи системних несправностей.
- Не кладіть в машину інші предмети крім білизни.
- Не завантажуйте в барабан громіздкі речі через додаткові дверцята Add Door.
- Не знімайте гумову прокладку із додаткових дверцят Add Door під час їх чищення. Можна її пошкодити.

Сітчастий фільтр

Сітчастий фільтр шланга подачі води потрібно чистити щонайменше раз або двічі на рік.

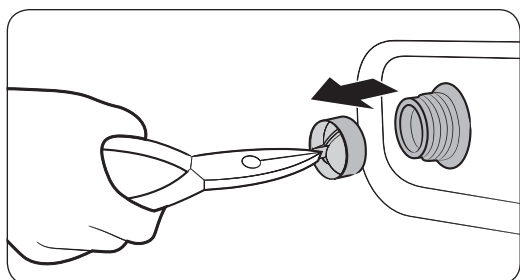
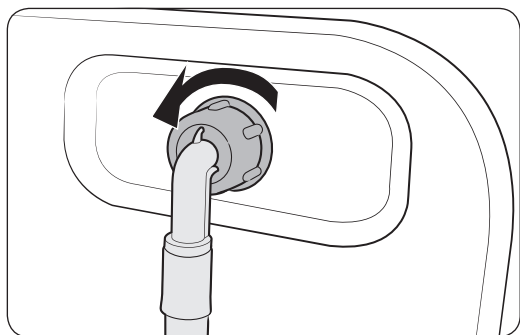

1. Вимкніть пральну машину і від'єднайте кабель живлення від мережі.
2. Закрийте кран подачі води.
3. Відкрутіть і від'єднайте шланг подачі води від задньої стінки пральної машини. Накрийте шланг ганчіркою, щоб з нього не потекла вода.
4. За допомогою плоскогубців вийміть сітчастий фільтр із впускного клапана.
5. Опустіть сітчастий фільтр глибоко у воду так, щоб різьбове з'єднання занурилось у воду.
6. Повністю висушіть сітчастий фільтр у затінку.
7. Встановіть сітчастий фільтр у впускний клапан і під'єднайте до клапана шланг подачі води.
8. Відкрийте кран подачі води.

ПРИМІТКА.

Якщо сітчастий фільтр засмічений, на екрані з'явиться код помилки «4C».

Обслуговування

Фільтр насоса

Фільтр насоса бажано чистити 5-6 разів на рік, щоб запобігти накопиченню бруду. Засмічення фільтра насоса може призвести до зниження ефекту бульбашок.

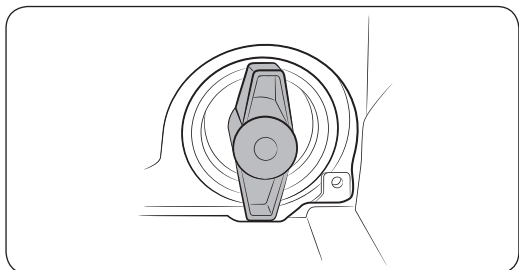
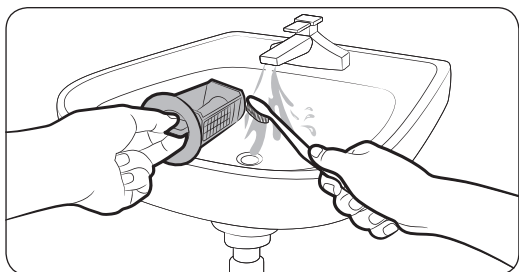
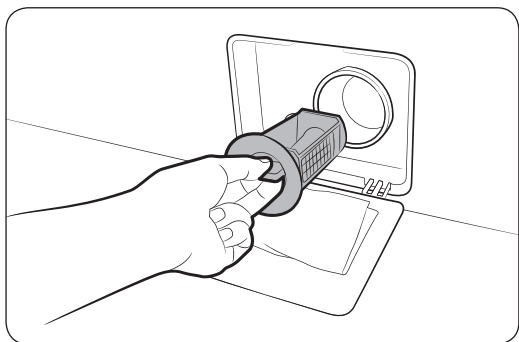

1. Вимкніть пральну машину і від'єднайте кабель живлення від мережі.
2. Злийте залишки води з барабана. Див. розділ «Аварійний злив».
3. Обережно натисніть верхню частину **кришки фільтра**, щоб відкрити її.
4. Поверніть ручку фільтра насоса ліворуч і спустіть залишки води.
5. Почистьте фільтр насоса м'якою щіткою. Упевніться, що ніщо не заважатиме рухові пропелера зливного насоса, який знаходиться всередині фільтра.
6. Вставте на місце фільтр насоса і поверніть кришку фільтра праворуч.

ПРИМІТКА.

- Деякі фільтри насосів мають запобіжну ручку, яка дозволяє запобігати нещасним випадкам унаслідок дій дітей. Щоб відкрити запобіжну ручку фільтра насоса, втисніть і поверніть її проти годинникової стрілки. Пружинний механізм запобіжної ручки відкриє фільтр.
- Щоб закрити запобіжну ручку фільтра насоса, поверніть її за годинниковою стрілкою. Від пружини іде гуркітливий звук, і це нормально.

ПРИМІТКА.

Якщо фільтр насоса засмічений, на екрані з'явиться інформаційний код «5C».

УВАГА

- Після чищення фільтра перевірте, чи належно закрита ручка фільтра. В іншому випадку з фільтра може витікати вода.
- Після чищення перевірте, чи фільтр встановлено належним чином. В іншому випадку пральна машина може не працювати або з неї може витікати вода.

Шухлядка для засобів для прання

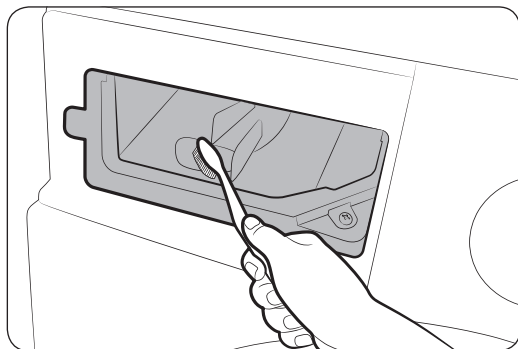
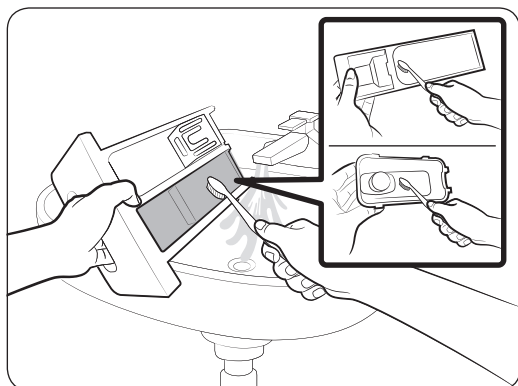
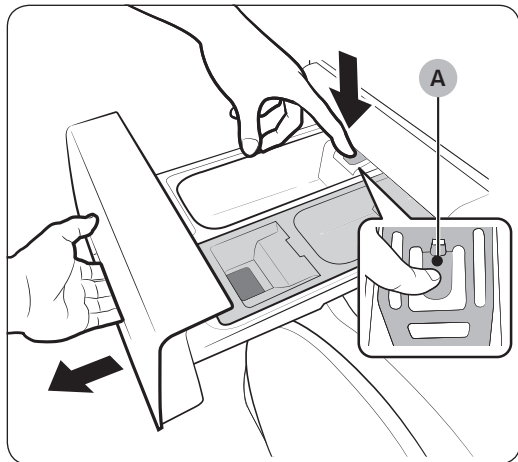

ПРИМІТКА.

Щоб вимити залишки прального засобу, увімкніть режим ПОЛОСКАНИЕ+ОТЖИМ (ПОЛОСКАННЯ+ВІДТИСКАННЯ), не завантажуючи барабан.

1. Утримуючи важіль вивільнення (А) всередині шухлядки, висуньте її.
2. Видаліть контейнер для рідких пральних засобів із шухлядки.
3. Промийте частини шухлядки м'якою щіткою під проточною водою.
4. Почистіть заглиблення у шухлядці за допомогою м'якої щітки.
5. Встановіть на місце контейнер для рідких пральних засобів у шухлядку.
6. Натисніть на шухлядку, щоб закрити її.

Обслуговування

Відновлення роботи після замерзання

Пральна машина може замерзнути, якщо температура повітря навколишнього середовища опускається нижче 0 °С.

1. Вимкніть пральну машину і від'єднайте кабель живлення від мережі.
2. Вилийте трохи теплої води на кран, щоб шланг подачі води можна було від'єднати.
3. Від'єднайте шланг подачі води і замочіть його в теплій воді.
4. Залийте теплу воду в барабан і залиште її там на 10 хвилин.
5. Знову під'єднайте шланг подачі води до водопровідного крана.



ПРИМІТКА.

Якщо пральна машина й надалі не працює належним чином, повторюйте наведені вище дії, допоки вона не запрацює належним чином.

Приготування машини до тривалого простою

Не залишайте пральну машину без роботи на тривалий час. Якщо потрібно залишити машину, злийте воду з пральної машини і від'єднайте її від мережі.

1. Повертайте **Перемикач режимів**, щоб вибрати режим **ПОЛОСКАНИЕ+ОТЖИМ (ПОЛОСКАННЯ+ВІДТИСКАННЯ)**.
2. Спорожніть барабан і натисніть кнопку **Пуск/Пауза**.
3. Після завершення програми закрийте водопровідний кран і від'єднайте шланг подачі води.
4. Вимкніть пральну машину і від'єднайте кабель живлення від мережі.
5. Відкрийте дверцята, щоб барабаном циркулювало повітря.

Вирішення проблем

Пункти для перевірки

Якщо пральна машина не працює належним чином, спершу перегляньте наведену нижче таблицю і спробуйте виконати запропоноване в ній.

Проблема	Дії
Не запускається.	<ul style="list-style-type: none">• Перевірте, чи машина підключена до електромережі.• Перевірте, чи дверцята належно закриті.• Перевірте, чи відкриті крани подачі води.• Натисніть або торкніть кнопку Пуск/Пауза, щоб запустити пральну машину.• Перевірте, чи не активна функція Замок от детей (Замок від дітей).• Перед тим як пральна машина почне заповнюватися водою, вона кілька разів клацне, щоб перевірити блокування дверцят, і виконає швидкий злив води.• Перевірте запобіжник або ввімкніть автоматичний вимикач.
Тиск води недостатній чи вода не подається взагалі.	<ul style="list-style-type: none">• Повністю відкрийте кран подачі води.• Перевірте, чи дверцята належно закриті.• Перевірте, чи не замерз шланг подачі води.• Перевірте, чи шланг подачі води не заломлений і не забитий.• Перевірте, чи достатній тиск води.
Після завершення циклу прання у шухлядці для засобів для прання залишаються рештки засобу для прання.	<ul style="list-style-type: none">• Перевірте, чи в машині достатній тиск води під час прання.• Перевірте, чи засіб для прання додано у центральний відсік шухлядки для засобів для прання.• Перевірте, чи ковпачок для засобу для полоскання встановлено належним чином.• У разі використання гранульованого засобу для прання перемикач засобів для прання має бути у верхньому положенні.• Вийміть ковпачок для засобу для полоскання і почистіть шухлядку для засобів для прання.
Пральна машина сильно вібрує чи шумить.	<ul style="list-style-type: none">• Перевірте, чи машину встановлено на рівній, твердій і не ковзкій підлозі. Якщо підлога не рівна, вирівняйте машину, відрегулювавши ніжки.• Упевніться, що транспортувальні болти знято.• Перевірте, чи машина не торкається інших предметів.• Перевірте, чи білизну завантажено рівномірно.• Під час звичайної роботи двигун машини може шуміти.• Спецодяг та одяг із металевими прикрасами може створювати шум під час прання. Це нормально.• Шум можуть створювати деякі металеві предмети, наприклад монети. Після прання вийміть ці предмети з барабана чи фільтра.

Вирішення проблем

Проблема	Дії
Машина не спускає воду та/або не відтискає білизну.	<ul style="list-style-type: none">• Перевірте, чи не зігнутий зливний шланг на всьому шляху до зливної системи. Якщо на шляху стоку води є перешкода, зверніться в центр обслуговування.• Перевірте, чи фільтр для сміття не заблоковано.• Закрийте дверцята і натисніть або торкніть кнопку Пуск/Пауза. З міркувань безпеки барабан пральної машини не обертатиметься і не сушитиме речі, якщо дверцята відчинені.• Перевірте, чи не замерз або чи не засмічений зливний шланг.• Упевніться, що зливний шланг під'єднано до чистої системи зливання води.• Якщо до пральної машини не подається належне живлення, вона може тимчасово не зливати воду або не відтискати білизну. Як-тільки до машини буде подано відповідне живлення, вона знову працюватиме належним чином.
Не відкриваються дверцята.	<ul style="list-style-type: none">• Натисніть або торкніть кнопку Пуск/Пауза, щоб зупинити пральну машину.• Потрібно трішки почекати, щоб механізм блокування дверей вимкнувся.• Дверцята можна відкрити лише через 3 хвилини після зупинки або вимкнення машини.• Упевніться, що всю воду з барабана злило.• Дверцята можуть не відкриватися, якщо в барабані залишається вода. Злийте воду з барабана і відкрийте дверцята вручну.• Упевніться, що індикатор функції блокування дверцят вимкнено. Індикатор функції блокування дверцят згасне після того, як з пральної машини буде злито воду.
Утворюється надто багато піни.	<ul style="list-style-type: none">• Перевірте, чи використовується належний тип засобу для прання відповідно до рекомендацій.• Використовуйте високоефективний засіб для прання для запобігання утворенню надмірної піни.• Зменшуйте кількість засобу для прання за таких умов: якщо вода м'яка, для невеликих завантажень чи для прання речей із незначними забрудненнями.• Не рекомендується використання засобів для прання, які не є високоефективними.
Неможливо додати засіб для прання.	<ul style="list-style-type: none">• Перевірте кількість засобу для прання і пом'якшувача для тканин і чи не перевищено обмеження щодо максимальної їх кількості.

Проблема	Дії
<p>Машина зупиняється.</p>	<ul style="list-style-type: none"> • Вставте кабель живлення у розетку з електричним струмом. • Перевірте запобіжник або ввімкніть автоматичний вимикач. • Закрийте дверцята і натисніть або торкніться кнопку Пуск/Пауза, щоб запустити пральну машину. З міркувань безпеки барабан пральної машини не обертатиметься і не сушитиме речі, якщо дверцята відчинені. • Перед тим як пральна машина почне заповнюватися водою, вона кілька разів клацне, щоб перевірити блокування дверцят, і виконає швидкий злив води. • Можливо, це пауза в циклі чи період замочування. Трохи зачекайте. Можливо, пральна машина запуститься. • Перевірте, чи не забився сітчастий фільтр між шлангом подачі води і водопровідним краном. Періодично чистьте сітчастий фільтр. • Якщо до пральної машини не подається належне живлення, вона може тимчасово не зливати воду або не відтискати білизну. Як-тільки до машини буде подано відповідне живлення, вона знову працюватиме належним чином.
<p>Машина наповнюється водою невідповідної температури.</p>	<ul style="list-style-type: none"> • Відкрийте повністю обидва водопровідні крани. • Перевірте, чи правильно вибрано температуру. • Перевірте, чи шланги під'єднано до відповідних кранів. Промийте водопроводи. • Упевніться, що водонагрівач налаштовано на режим подачі води з-під крана температурою щонайменше 49 °C. Також перевірте ємність нагрівача води та швидкість відновлення. • Від'єднайте шланги і почистіть сітчастий фільтр. Сітчастий фільтр може бути засмічений. • Поки пральна машина наповнюється водою, температура води може змінюватися, оскільки функція автоматичного контролю температури перевіряє температуру води, що подається. Це нормально. • Поки пральна машина наповнюється водою, можна помітити, як крізь дозатор проходить лише гаряча та/або лише холодна вода, коли вибрано прання в холодній чи гарячій воді. Це нормально для функції автоматичного контролю температури, оскільки пральна машина визначає температуру води.
<p>У кінці циклу прання білизна надто волога.</p>	<ul style="list-style-type: none"> • Використовуйте високу або надвисоку швидкість відтискання. • Використовуйте високоефективний засіб для прання для запобігання утворенню надмірної піни. • Завантажено надто мало білизни. Дуже мале завантаження (одна чи дві речі) може бути незбалансоване і повністю не відтискатися. • Перевірте, чи не перекручений або чи не засмічений зливний шланг.

Вирішення проблем

Проблема	Дії
Витік води.	<ul style="list-style-type: none">• Перевірте, чи дверцята належно закриті.• Перевірте щільність усіх з'єднань шлангів.• Перевірте, чи кінець зливного шланга належним чином встановлено та припасовано до системи зливу.• Уникайте перенавантаження пральної машини.• Використовуйте високоефективний засіб для прання для запобігання утворенню надмірної піни.
Залишається неприємний запах.	<ul style="list-style-type: none">• Надмірна піна збирається в заглибленнях і може викликати неприємні запахи.• Для дезінфікування періодично запускайте цикл очищення.• Чистьте ущільнювач дверцят (мембрану).• Після завершення циклу очищення висушіть внутрішню частину машини.
Не видно бульбашок (лише для моделей, обладнаних функцією «Bubbleshot»).	<ul style="list-style-type: none">• У разі перевантаження машини бульбашок може не бути видно.• Якщо білизна сильно забруднена, бульбашки можуть не утворюватися.
Чи можна додаткові дверцята Add Door відкрити в будь-який час?	<ul style="list-style-type: none">• Додаткові дверцята Add Door можна відкрити лише тоді, коли відображається індикатор . Проте в описаних нижче випадках вони не відкриваються:<ul style="list-style-type: none">- під час кип'ятіння або сушіння, коли внутрішня температура значно підвищується;- якщо з міркувань безпеки встановлено функцію Замок от дітей (Замок від дітей);- коли виконується чищення барабана чи під час циклу сушіння без використання білизни.

Якщо проблему не вдається усунути, зверніться до місцевого центру обслуговування Samsung.

Інформаційні коди

У разі збою в роботі пральної машини на екрані з'являється інформаційний код. Перегляньте таблицю нижче і спробуйте вирішити проблему.

Код	Дії
4C	<p>Не подається вода.</p> <ul style="list-style-type: none">• Перевірте, чи відкриті крани подачі води.• Перевірте, чи не засмічені шланги подачі води.• Перевірте, чи не замерзли крани подачі води.• Перевірте, чи в машині достатній тиск води під час прання.• Перевірте, чи належно підключені кран подачі холодної води і кран подачі теплої води.• Почистіть сітчастий фільтр, оскільки він може бути засмічений.
4C2	<ul style="list-style-type: none">• Упевніться, що шланг подачі холодної води надійно під'єднаний до крана подачі холодної води. Якщо він під'єднаний до крана подачі теплої води, в деяких режимах білизна може деформуватись.
5C	<p>Не зливається вода.</p> <ul style="list-style-type: none">• Перевірте, чи не замерз або чи не засмічений зливний шланг.• Упевніться, що зливний шланг належно розміщений (залежно від типу під'єднання).• Почистьте фільтр для сміття, оскільки він може бути засмічений.• Перевірте, чи не зігнутий зливний шланг на всьому шляху до зливної системи.• Якщо інформаційний код не зникає, зверніться до центру обслуговування споживачів.
dC	<p>Машина працює з відкритими дверцятами.</p> <ul style="list-style-type: none">• Перевірте, чи дверцята належно закриті.• Перевірте, чи не застрягли в дверцятах речі.
oC	<p>Перелив води.</p> <ul style="list-style-type: none">• Перезапустіть машину після відтискання.• Якщо інформаційний код не зникає, зверніться в місцевий центр обслуговування Samsung.
LC, LC1	<p>Перевірте зливний шланг.</p> <ul style="list-style-type: none">• Упевніться, що кінець зливного шланга розміщений на рівні підлоги.• Перевірте, чи не засмічений зливний шланг.• Якщо інформаційний код не зникає, зверніться до центру обслуговування споживачів.

Вирішення проблем

Код	Дії
Ub	<p>Не працює функція відтискання.</p> <ul style="list-style-type: none"> Упевніться, що білизна рівномірно розподілена. Перевірте, чи машину встановлено на рівну стійку поверхню. Перерозподіліть завантаження. Якщо потрібно випрати лише одну річ (наприклад, халат чи джинси), результат відтискання може бути незадовільним, і на дисплеї з'явиться повідомлення про помилку «Ub».
3C	<p>Перевірте, чи працює двигун.</p> <ul style="list-style-type: none"> Спробуйте перезапустити цикл. Якщо інформаційний код не зникає, зверніться до центру обслуговування споживачів.
UC	<p>Слід перевірити електронну систему керування.</p> <ul style="list-style-type: none"> Перевірте, чи живлення подається належним чином. Якщо інформаційний код не зникає, зверніться до центру обслуговування споживачів.
	<p>Виявлено низьку напругу.</p> <ul style="list-style-type: none"> Упевніться, що кабель живлення підключено до розетки. Якщо інформаційний код не зникає, зверніться до центру обслуговування споживачів.
HC	<p>Перевірка нагрівання води до високої температури.</p> <ul style="list-style-type: none"> Якщо інформаційний код не зникає, зверніться до центру обслуговування споживачів.
1C	<p>Датчик рівня води не працює належним чином.</p> <ul style="list-style-type: none"> Вимкніть машину і перезапустіть цикл. Якщо інформаційний код не зникає, зверніться до центру обслуговування споживачів.
AC	<p>Перевірка з'єднання між основною та вторинними друкованими платами.</p> <ul style="list-style-type: none"> Вимкніть машину і перезапустіть цикл. Якщо інформаційний код не зникає, зверніться до центру обслуговування споживачів.
DDC, ddC	<p>Це повідомлення з'являється, коли ви відкриваєте додаткові дверцята Add Door, не натиснувши кнопки Пуск/Пауза. У такому разі зробіть таке:</p> <ul style="list-style-type: none"> Натисніть додаткові дверцята Add Door, щоб належним чином їх закрити. Тоді натисніть кнопку Пуск/Пауза і повторіть спробу. Щоб додати білизну, відкрийте додаткові дверцята Add Door і завантажте білизну. Належним чином закрийте дверцята Add Door. Тоді натисніть кнопку Пуск/Пауза, щоб відновити роботу.

























Код	Дії
8C	<p>Датчик мікроелектромеханічних систем не працює належним чином.</p> <ul style="list-style-type: none"> Вимкніть машину і перезапустіть цикл. Якщо інформаційний код не зникає, зверніться до місцевого центру обслуговування Samsung.
AC6	<p>Перевірте з'єднання між основною друкованою платою та друкованою платою інвертора.</p> <ul style="list-style-type: none"> Залежно від стану пристрій може автоматично повернутися до звичайної роботи. Вимкніть машину і перезапустіть цикл. Якщо інформаційний код не зникає, зверніться до місцевого центру обслуговування Samsung.
DC1	<p>Функція блокування/розблокування головних дверцят не працює належним чином.</p> <ul style="list-style-type: none"> Вимкніть машину і перезапустіть цикл. Якщо інформаційний код не зникає, зверніться до місцевого центру обслуговування Samsung.
DC3	<p>Функція блокування/розблокування додаткових дверцят Add Door не працює належним чином.</p> <ul style="list-style-type: none"> Вимкніть машину і перезапустіть цикл. Якщо інформаційний код не зникає, зверніться до місцевого центру обслуговування Samsung.

Якщо будь-який інформаційний код продовжує з'являтися на екрані і надалі, зверніться в місцевий центр обслуговування Samsung.

Технічні характеристики

Таблиця символів догляду за тканинами

Подані у таблиці символи служать вказівками щодо догляду за одягом. На етикетках догляду подаються чотири символи в такому порядку: прання, відбілювання, сушка та прасування (та суха чистка в разі потреби). Використання цих символів забезпечує узгодженість між виробниками одягу, як вітчизняними, так і іноземними. Дотримуйтеся вказівок на етикетці, щоб збільшити строк служби речей та уникнути проблем із пранням.

	Міцна тканина		Не можна прасувати
	Делікатна тканина		Можна виконати суху чистку із використанням будь-якого розчинника
	Можна прати за температури води 95 °C		Суха чистка
	Можна прати за температури води 60 °C		Суха чистка можлива лише із використанням перхлориду, очищеного бензину, чистого спирту чи R113
	Можна прати за температури води 40 °C		Суха чистка можлива лише із використанням авіаційного палива, чистого спирту чи R113
	Можна прати за температури води 30 °C		Не можна використовувати суху чистку
	Тільки ручне прання		Сушити на горизонтальній поверхні
	Лише суха чистка		Можна сушити, повісивши
	Можна відбілювати в холодній воді		Сушити на вішаку для одягу
	Не відбілювати		Можна сушити в сушарці за нормальної температури
	Можна прасувати за макс. температури 200 °C		Можна сушити в сушарці за низької температури
	Можна прасувати за макс. температури 150 °C		Не можна сушити в сушарці
	Можна прасувати за макс. температури 100 °C		

Захист навколишнього середовища

- Цей виріб виготовлено з матеріалів, які підлягають повторній переробці. Утилізуючи виріб, дотримуйтесь місцевих норм з утилізації. Відріжте кабель живлення, щоб пристрій неможливо було під'єднати до мережі. Зніміть дверцята, щоб діти і тварини не могли залізти та застрягнути всередині пристрою.
- Не перевищуйте кількість засобу для прання, вказану виробником засобу.
- Використовуйте засоби для усунення плям і відбілювачі перед пранням лише тоді, коли це справді необхідно.
- Заощаджуйте воду й енергію, перучи із повним завантаженням машини (об'єм залежить від вибраної програми).

Технічні характеристики

Технічний опис

«*» Зірочки позначають модель і можуть змінюватися (0–9) або (A–Z).

Тип		Пральна машина з переднім завантаженням	
Модель		WW12K84*20*	
Розміри		Ш 600 × Г 600 × В 850 (мм)	
Тиск води		50–800 кПа	
Маса нетто		76,0 кг	
Можливості прання і відтискання		12,0 кг	
Споживання електроенергії	Прання	220 В	150 Вт
		240 В	150 Вт
	Прання і нагрівання	220 В	2000 Вт
		240 В	2400 Вт
	Відтискання	220–240 В	300 Вт
Злив		30 Вт	
Швидкість обертання барабана під час відтискання		1400 об./хв.	

ПРИМІТКА.

Дизайн і технічні характеристики виробу можуть бути змінені без повідомлення з метою вдосконалення пристрою.

Використовувати за призначенням в нормальних умовах

Рекомендований період: 7 років

Виробник залишає за собою право змінювати дизайн та специфікації без попереднього повідомлення

Енергетична ефективність (мікрофіша)

«*» Зірочки позначають модель і можуть змінюватися (0–9) або (A–Z).

Торговельна марка		SAMSUNG
Модель		WW12K84*20*
Номінальна завантаженість (кг)		12
Клас енергоефективності		A+++
Енергоспоживання (кВт·г/рік) з урахуванням 220 стандартних циклів прання для програми прання бавовни при температурі 60 і 40 °C при повному та частковому завантаженні з використанням режиму низького споживання енергії (фактичне споживання енергії залежить від використання побутової пральної машини)		141
Обсяг споживання електроенергії для стандартної програми прання бавовни* (кВт/год)	при температурі 60 °C при повному завантаженні	0,65
	при температурі 60 °C при частковому завантаженні	0,63
	при температурі 40 °C при частковому завантаженні	0,57
Середньозважена споживча потужність (Вт)	в режимі «вимкнено»	0,48
	в режимі очікування	10
Споживання води (л/рік) з урахуванням 220 стандартних циклів прання для програми прання бавовни при температурі 60 і 40 °C при повному та частковому завантаженні (фактичне споживання води залежить від використання побутової пральної машини)		11700
Клас ефективності віджимання за шкалою від G (найменш ефективний) до A (найбільш ефективний)		A
Максимальна швидкість обертів барабана (об./хв) для стандартної програми прання бавовни, визначається як мінімальна у результаті порівняння швидкості обертів барабана під час прання при температурі 60 °C при повному завантаженні та температурі 40 °C при частковому завантаженні		1400
Залишковий вміст вологи (%) для стандартної програми прання бавовни, що визначається як максимальний у результаті порівняння залишкового вмісту вологи під час прання при температурі 60 °C при повному завантаженні та температурі 40 °C при частковому завантаженні		44

Технічні характеристики

Час виконання стандартної програми прання бавовни (хв.)	при температурі 60 °С при повному завантаженні	310
	при температурі 60 °С при частковому завантаженні	294
	при температурі 40 °С при частковому завантаженні	274
Тривалість режиму очікування (хв.)		8
Рівень акустичного поширення шуму в повітрі (дБА) за базовим значенням 1 пВт	під час прання бавовни при температурі 60 °С	52
	під час віджимання бавовни	72
Відомості щодо вбудовування пральної машини		НІ

*Стандартна програма прання бавовни при температурі 60 і 40 °С є програмою для прання, очищення звичайно забрудненої бавовни і найбільш ефективною для споживання енергії та води.

Інформація щодо основних програм прання

Модель	Програми	Температура (°C)	Вага (кг)	Тривалість програми (хв.)	Вміст залишкової вологи (%)	Споживання води (л/цикл)	Споживання енергії (кВт-год./цикл)
WW12K84*20*	ХЛОПОК (БАВОВНА)	20	6	146	56	75	0,35
	☐  ХЛОПОК (БАВОВНА)	40	6	274	44	47	0,57
		60	6	294	44	47	0,63
			12	310	44	61	0,65
	СИНТЕТИКА (СИНТЕТИКА)	40	6	156	35	84	1,06

Дані у таблиці визначені за умов, вказаних у стандарті IEC60456/EN60456. Дійсні значення залежатимуть від способу використання пристрою.

Нотатки

Нотатки

МАЄТЕ ЗАПИТАННЯ АБО ЗАУВАЖЕННЯ?

КРАЇНА	ТЕЛЕФОН	ВЕБ-САЙТ
RUSSIA	8-800-555-55-55 (VIP care 8-800-555-55-88)	www.samsung.com/ru/support
BELARUS	810-800-500-55-500	www.samsung.com/support
GEORGIA	0-800-555-555	www.samsung.com/support
ARMENIA	0-800-05-555	www.samsung.com/support
AZERBAIJAN	0-88-555-55-55	www.samsung.com/support
KAZAKHSTAN	8-10-800-500-55-500 (GSM: 7799, VIP care 7700)	www.samsung.com/kz_ru/support
UZBEKISTAN	00-800-500-55-500 (GSM: 7799)	www.samsung.com/support
KYRGYZSTAN	00-800-500-55-500 (GSM: 9977)	www.samsung.com/support
TAJIKISTAN	8-10-800-500-55-500	www.samsung.com/support
MONGOLIA	+7-495-363-17-00	www.samsung.com/support
UKRAINE	0-800-502-000	www.samsung.com/ua/support (Ukrainian) www.samsung.com/ua_ru/support (Russian)
MOLDOVA	0-800-614-40	www.samsung.com/support



DC68-03648F-01

Кір жуғыш машина

Пайдаланушы нұсқаулығы

WW12K84*20*

SAMSUNG

Мазмұны

Қауіпсіздік шаралары	4
Қауіпсіздік техникасы бойынша маңызды мәліметтер	4
Маңызды қауіпсіздік белгілері	4
Маңызды сақтық шаралары	5
Орнатуға қатысты қатаң ескертулер	6
Орнатуға қатысты ескертулер	8
Пайдалануға қатысты қатаң ескертулер	8
Пайдалану кезіндегі сақтық шаралары	10
Тазалауға қатысты қатаң ескертулер	12
ЕЭЖЭҚ ескертулері	13
Орнату	14
Жеткізілім жиынтығы	14
Орнатуға қойылатын талаптар	16
Орнату кезеңдері	18
Қолдану алдында	25
Бастапқы баптау	25
Кір жуу бойынша нұсқаулықтар	26
Жуу құралының мөлшерлеуішін пайдалану бойынша нұсқаулықтар	28
Пайдалану	31
Басқару панелі	31
Қарапайым іске қосу қадамдары	32
Циклға шолу жасау	33
Арнайы функциялар	38
Баптаулар	40
Samsung Smart Home қосымшасы	42

Күтім көрсету	45
Эко барабан тазалау 	45
Smart Check	46
Авариялық ағызу	47
тазарту	48
Мұздап қалғаннан кейін қалпына келтіру	52
Ұзақ уақыт пайдаланбаған кезде күтіп ұстау	52
Ақаулықты түзету	53
Бақылау тексеру пункттері	53
Ақпарат кодтары	57
Техникалық сипаттама	60
Киім заттаңбасындағы белгілер	60
Қоршаған ортаны қорғау	61
Ерекшеліктері	62



Қауіпсіздік шаралары

Жаңа Samsung кір жуғыш машинасын сатып алғаныңызбен құттықтаймыз. Бұл пайдаланушы нұсқаулығында құрылғыны орнату, іске қолдану, оған күтім көрсетуге қатысты маңызды ақпараттар қамтылған. Кір жуғыш машинаңыздың көп мүмкіндіктері мен функцияларын толық қолдану үшін, осы пайдаланушы нұсқаулығын оқып шығуға уақыт бөліңіз.

Қауіпсіздік техникасы бойынша маңызды мәліметтер

Жаңа құрылғыңыздың кең ауқымды мүмкіндіктері мен функцияларын қауіпсіз және тиімді пайдалану жолдарын білетініңізге көз жеткізу үшін осы нұсқаулықты мұқият оқып шығыңыз. Нұсқаулықты кейін қарап жүру үшін құрылғыға жақын, сенімді жерде сақтаңыз. Бұл құрылғыны тек осы нұсқаулықта көрсетілген мақсатта ғана қолданыңыз.

Осы нұсқаулықта көрсетілген ескертулер мен қауіпсіздік нұсқаулары, орын алуы мүмкін жағдайлардың барлығын қамтымаған. Кір жуғыш машинаны орнату, оған күтім көрсету және іске қосу барысында сақ болу, қарапайым сақтық шараларын сақтау сіздің жауапкершілігіңізде.

Себебі келесі іске пайдалану нұсқаулары әр түрлі үлгілерге арналған, сондықтан кір жуғыш машинаңыздың техникалық параметрлері, осы нұсқаулықта сипатталған үлгілерден сәл өзгеше болуы және ескерту белгілерінің кейбіреуі құрылғыңызға қатысты болмауы мүмкін. Сұрағыңыз немесе өзіңізді толғандырып жүрген мәселе болса, жақын жердегі қызмет көрсету орталығына хабарласыңыз немесе www.samsung.com веб-сайтынан анықтама және ақпарат алыңыз.

Маңызды қауіпсіздік белгілері

Осы нұсқаулықтағы таңбалар мен белгілер нені білдіреді:

 **ЕСКЕРТУ**

Адам қатты жарақат алатын, мерт болатын және/немесе мүлікке зиян келтіретін қатерлі жағдайлар не қауіпті әрекеттер.

 **НАЗАР САЛЫҢЫЗ**

Адам жарақат алатын, және/немесе мүлікке зиян келтіретін қатерлі жағдайлар не қауіпті әрекеттер.

 **ЕСКЕРТПЕ**

Адамға немесе мүлікке зақым келтіретін қауіптің бар екенін көрсетеді.



Бұл ескерту белгілері өзіңіз және басқа адамдар жарақат алмас үшін берілген.

Оларды мұқият орындаңыз.

Осы нұсқаулықты оқығаннан кейін, кейін қарап жүру үшін сенімді жерге сақтап қойыңыз.

Құрылғыны қолданар алдында барлық нұсқауларды оқып шығыңыз.

Айналатын бөлшектері бар кез келген электр құрылғысы тәрізді, бұл да қатерлі жағдайлар туғызуы мүмкін. Осы құрылғыны қауіпсіз іске қосу үшін, оны іске қолдану және күтім көрсету жолдарымен танысыңыз.

Маңызды сақтық шаралары

ЕСКЕРТУ

Осы құрылғыны пайдаланған кезде өрт, электр немесе жарақат алу қатерін азайту үшін, негізгі сақтық шараларын, соның ішінде келесі шараларды орындаңыз:

1. Бұл құрылғыны кембағал, сезім мүкістігі бар немесе ақыл-есі кем немесе құрылғыны қолдану тәжірибесі жоқ не қолдана білмейтін адамдар (балаларды қоса алғанда) пайдаланбауға және олар өз қауіпсіздігін қамтамасыз ететін адамның нұсқауы немесе қадағалауы бойынша ғана пайдалануға тиіс.
2. **Еуропада пайдалану үшін:** Бұл құрылғыны жасы 8-ден асқан балалар қолдана алады және кембағал, сезім мүкістігі бар немесе ақыл-есі кем немесе құрылғыны қолдану тәжірибесі жоқ не қолдана білмейтін адамдар (балаларды қоса алғанда) пайдаланбауға және өз қауіпсіздігін қамтамасыз ететін адамның нұсқауы немесе қадағалауы бойынша ғана пайдалануға тиіс. Балалар құрылғымен ойнамауға тиіс. Балалар тазалау және күтім көрсету жұмыстарын ересек адамдардың қарауынсыз орындамауы керек.
3. Балаларды құрылғымен ойнамас үшін қадағалап отыру керек.
4. Егер қорек сымына зақым келсе, қатерлі жағдай орын алмас үшін оны өндіруші немесе өндірушінің уәкілетті агенті немесе сол сияқты білікті адам ауыстыруға тиіс.



Қауіпсіздік шаралары

5. Құрылғымен бірге жеткізілген жаңа түтіктер жинағын қолдану керек, ескі түтіктер жинағын қайта қолдануға болмайды.
6. Желдеткіш саңылаулары табанында орналасқан құрылғылардың саңылауларын кілем немесе басқа заттар бөгеп тастамауы керек.
7. **Еуропада пайдалану үшін:** 3 жасқа толмаған балаларды үздіксіз бақылап отырмаған жағдайда құрылғыдан алыс ұстау керек.
8. **НАЗАР САЛЫҢЫЗ :** Токты айырып-қосқыштардың параметрін дұрыс орнатпау нәтижесінде ток сөніп қалған жағдайда қауіпті жағдайларға жол бермеу үшін бұл құрылғыға таймер тәрізді сыртқы құралды орнатпау керек немесе құрал арқылы жиі қосылатын және сөндірілетін тізбекке қоспау керек.

Орнатуға қатысты қатаң ескертулер

ЕСКЕРТУ

Бұл құрылғыны білікті техник немесе қызмет көрсету орталығы орнатуға тиіс.

- Бұл нұсқау орындалмаған жағдайда, электр, өрт, жарылыс қатері орын алуы, өнімге нұқсан келуі не адам жарақат алуы мүмкін.

Бұл ауыр құрылғы, сондықтан көтерген кезде абайлаңыз.

Жергілікті электр жүйесіне қойылатын талаптарға сәйкес келетін қуат сымын қабырғадағы розеткаға қосыңыз. Розетканы осы құрылғы үшін ғана пайдаланыңыз және ұзартқыш сым пайдаланбаңыз.

- Розеткаға ұзартқышты немесе көп-салалы қосқышты пайдаланып басқа құрылғыларды қоссаңыз, электр қатері не өрт шығуы мүмкін.
- Желі кернеуінің, жиілік пен ток мәндерінің, құрылғының техникалық параметрлеріне сай келетінін тексеріңіз. Бұлай істемеген жағдайда, электр қатері орын алуы немесе өрт шығуы мүмкін. Ашаны розеткаға мықтап сұғыңыз.

Құрылғының ашасы қосылатын ағытпалар мен контакттарын, шаң немесе су тәрізді басқа заттардан құрғақ шүберекті қолданып мезгіл-мезгіл тазалап отырыңыз.

- Ашаны розеткадан суырып, құрғақ шүберекпен тазалаңыз.
- Бұлай істемеген жағдайда, электр қатері орын алуы немесе өрт шығуы мүмкін.

Ашаны қабырғадағы розеткаға, сымын еденді бойлата төсеп қосыңыз.

- Егер ашаны розеткаға кері бағытта сұқсаңыз, қорек кабелінің ішіндегі сымдар бүлініп, нәтижесінде электр қатері орын алуы немесе өрт шығуы мүмкін.



Орам материалдарының барлығын балалардың қолы жетпейтін жерде ұстаңыз, себебі қауіпті болуы мүмкін.

- Егер бала қалтаны басына киіп алса, тұншығып қалуы мүмкін.

Құрылғыға немесе қорек сымына зақым келсе, жақындағы қызмет көрсету орталығына хабарласыңыз.

Бұл құрылғыны жерге дұрыс қосу керек.

Құрылғыны газ құбырына, пластик құбырға немесе телефон сымына тұйықтамаңыз.

- Электр қатері орын алуы, өрт, жарылыс шығуы немесе құрылғыда ақау пайда болуы мүмкін.
- Құрылғының қуат сымын ешқашан жерге дұрыс қосылмаған розеткаға жалғамаңыз және ол жергілікті және мемлекеттік стандарттарға сай болуы керек.

Бұл құрылғыны қыздырғыштың немесе жанғыш заттардың қасына орнатпаңыз.

Бұл құрылғыны ылғалды, майлы немесе шаңды жерге немесе күннің жарығы тура түсетін немесе су (жаңбыр тамшылары) жерге орнатпаңыз.

Бұл құрылғыны төмен температуралы жерге орнатпаңыз.

- Аяз түтіктерді жарып жіберуі мүмкін.

Бұл құрылғыны газ жылыстап шығуы мүмкін жерге орнатпаңыз.

- Электр қатері орын алуы немесе өрт шығуы мүмкін.

Электрлі трансформаторды қолданбаңыз.

- Электр қатері орын алуы немесе өрт шығуы мүмкін.

Бүлінген ашаны, қорек сымын немесе босап қалған розетканы қолданбаңыз.

- Электр қатері орын алуы немесе өрт шығуы мүмкін.

Қорек сымын қатты тартпаңыз немесе майыстырмаңыз.

Қорек сымын бұрамаңыз немесе байламаңыз.

Қуат сымын темір заттарға ілмеңіз, үстіне ауыр заттар қоймаңыз, қуат сымын заттардың арасына кіргізбеңіз немесе қуат сымын құрылғының артындағы жерге тықпаңыз.

- Электр қатері орын алуы немесе өрт шығуы мүмкін.

Ашаны розеткадан қорек сымынан тартып суырмаңыз.

- Ашаны розеткадан, ашаның өзінен ұстап суырыңыз.
- Бұлай істемеген жағдайда, электр қатері орын алуы немесе өрт шығуы мүмкін.

Бұл құрылғыны розеткаға, су құятын шүмектер мен су төгетін құбырларға жақын жерге орнату керек.



Қауіпсіздік шаралары

Орнатуға қатысты ескертулер

НАЗАР САЛЫҢЫЗ

Бұл құрылғыны ашасына қол оңай жететін жерге орнату керек.

- Бұлай істемеген жағдайда, электр тоғы таралып, электр қатері орын алуы не өрт шығуы мүмкін.

Құрылғыны салмағын көтере алатын тегіс және қатты еденнің үстіне орнатыңыз.

- Бұлай істемеген жағдайда, құрылғы дірілдеуі, жылжуы, шуыл шығуы немесе басқа да құрылғыға қатысты ақаулар пайда болуы мүмкін.

Пайдалануға қатысты қатаң ескертулер

ЕСКЕРТУ

Егер құрылғы судың астында қалса, дереу электр және сумен жабдықтау желілерінен ағытыңыз да, жақындағы қызмет көрсету орталығына хабарласыңыз.

- Қуат ашасын дымқыл қолмен ұстамаңыз.
- Бұл нұсқау орындалмаса, электр қатеріне ұрынуыңыз мүмкін.

Егер құрылғыдан тосын шуыл, көңірсіген немесе түтін иісі шықса, ашаны дереу розеткадан суырыңыз да, жақын қызмет көрсету орталығына хабарласыңыз.

- Бұлай істемеген жағдайда, электр қатері орын алуы немесе өрт шығуы мүмкін.

Газ шығып кеткен кезде (мысалы, пропан, сұйылтылған газ т.с.с.) құрылғы ашасына қол тигізбей, бөлмені дереу желдетіңіз. Құрылғыға немесе оның қорек сымына қол тигізбеңіз.

- Желдеткішті қолданбаңыз.
- Жарқыл шығып, жарылыс немесе өртке ұласуы мүмкін.

Балаларға кір жуғыш машинаға шығып не ішіне кіріп ойнауға рұқсат бермеңіз. Сонымен қатар, құрылғыны тастаған кезде, кір жуғыш машинаның есігінің теңгерім құралын алыңыз.

- Балалар құрылғының ішіне қамалып қалса, тұншығып өлуі мүмкін.

Кір жуғыш машинаны қолданар алдында, табанындағы орам материалдарын (жөке, көбікті текше) алыңыз.

Бензин, керосин, бензол, бояу сұйылтқыш, спирт не басқа да тұтанғыш немесе жарылғыш зат сіңген заттарды жумаңыз.

- Электр қатері орын алуы, өрт не жарылыс шығуы мүмкін.

Жұмыс істеп тұрған (жоғары температурада жуу/кептіру/айналдыру) кір жуғыш машинаның есігін күшпен ашпаңыз.

- Кір жуғыш машинадан аққан суға күйіп қалуыңыз немесе еден тайғанақ болып кетуі мүмкін. Нәтижесінде жарақат алуыңыз мүмкін.



- Есікті күшпен ашқанда құрылғы бұзылуы немесе адам жарақат алуы мүмкін.

Жұмыс істеп тұрған кір жуғыш машинаның астыңғы жағына қолыңызды кіргізбеңіз.

- Нәтижесінде жарақат алуыңыз мүмкін.

Қуат ашасын дымқыл қолмен ұстамаңыз.

- Электр қатеріне ұшырауыңыз мүмкін.

Жұмыс істеп тұрған құрылғыны ашасынан тартып сөндіруге болмайды.

- Ашаны қайта розеткаға сұққан кезде жарқыл пайда болып, электр қатері немесе өрт шығуы мүмкін.

Жуғыш затты балалардың немесе әлсіз адамдардың пайдалануына жол бермеңіз. Балаларға құрылғыға шығуға немесе ішіне кіруге рұқсат бермеңіз.

- Электр қатері, күйіп қалуы немесе жарақат алу қаупі бар.

Жұмыс жасап тұрған кір жуғыш машинаның астына қолыңызды немесе темір зат салмаңыз.

- Нәтижесінде жарақат алуыңыз мүмкін.

Құрылғыны ашасынан тартып сөндірмеңіз. Ашаны үнемі қатты ұстап, розеткадан тура суырып алыңыз.

- Қуат сымына зақым келсе, қысқа тұйықталу, өрт және/не электр қатері орын алуы мүмкін.

Құрылғыны өзіңіз жөндеуге, бөлшектеуге немесе өзгертуге әрекеттенбеңіз.

- Стандартты сақтандырғыштан басқа сақтандырғышты (мысалы, мыс, темір орамасы бар т.с.с.) қолданбаңыз.
- Құрылғыны жөндеу немесе қайта орнату қажет болған кезде, жақын жердегі қызмет көрсету орталығына хабарласыңыз.
- Бұлай істемегенде, электр қатері орын алуы, өрт шығуы, өнімге нұқсан келуі немесе адам жарақат алуы мүмкін.

Егер су құятын шүмекке жалғанған су түтігі босап қалып, құрылғы судың астында қалса, ашаны розеткадан суырыңыз.

- Бұлай істемеген жағдайда, электр қатері орын алуы немесе өрт шығуы мүмкін.

Құрылғы ұзақ уақыт қолданыста болмаса немесе найзағай жарқылдап, күн күркіреген кезде құрылғының ашасын розеткадан суырыңыз.

- Бұлай істемеген жағдайда, электр қатері орын алуы немесе өрт шығуы мүмкін.

Құрылғыға қандай да бір бөгде зат кіріп кетсе, қуат ашасын розеткадан суырып, жақын жердегі Samsung тұтынушыларға қызмет көрсету орталығына хабарласыңыз.

- Электр қатері орын алуы немесе өрт шығуы мүмкін.

Балаларға (не үй жануарларына) кір жуғыш машинаның ішіне кіріп немесе үстіне шығып ойнауға рұқсат бермеңіз. Кір жуғыш машинаның есігі ішкі жағынан оңай ашылмайды және балалар қатты жарақат алуы немесе қамалып қалуы мүмкін.



Қауіпсіздік шаралары

Пайдалану кезіндегі сақтық шаралары

НАЗАР САЛЫҢЫЗ

Кір жуғыш машинаны жуғыш зат, шаң, тағам қалдықтары т.с.с. зат ластаса, ашаны розеткадан суырыңыз да, кір жуғыш машинаны дымқыл, жұмсақ шүберекпен тазалаңыз.

- Бұлай істемегенде, құрылғының өңі кетіп, деформациялануы, бүлінуі не тоттануы мүмкін.

Қатты соққы тисе алдыңғы шынысы сынып қалуы мүмкін. Кір жуғыш машинаны пайдаланған кезде абай болыңыз.

- Шынысы сынып қалса, жарақат алу қаупі бар.

Сумен жабдықтау жүйесіне нұқсан келгеннен кейін немесе су құятын түтікті қайта жалғағаннан кейін судың шүмегін баяу ашыңыз.

Ұзақ уақыт пайдаланбағаннан кейін судың шүмегін байқап ашыңыз.

- Су құятын түтіктегі не су құбырындағы ауаның қысымы, құрылғының бөлшегін зақымдауы немесе су ағып кетуге себеп болуы мүмкін.

Жұмыс істеп тұрғанда су төгілсе, су төгуге қатысты ақаулықтың бар-жоғын тексеріңіз.

- Су төгіліп, құрылғы суда қалған кезде оны іске қоссаңыз, электр қатері орын алуы немесе өрт шығуы мүмкін.

Кірді салған кезде есікке қысылып қалмайтын етіп, кір жуғыш машинаға әбден салу керек.

- Егер кір есікке қыстырылып қалса, киімге немесе кір жуғыш машинаға нұқсан келуі немесе су ағып кетуі мүмкін.

Кір жуғыш машинаны пайдаланбаған кезде суды жауып қойыңыз.

- Су құятын түтіктің жалғастырғышының бұрандаларының дұрыс қатайтылғанын тексеріңіз.

Реzeңке тығыздағыш пен алдыңғы есікті ешбір бөгде зат (мысалы, қоқыс, жіп, шаш т.с.с.) ластап тастамауын қамтамасыз етіңіз.

- Есікке бөгде зат қыстырылып қалса немесе есік толық жабылмаса су ағып кетуі мүмкін.

Судың шүмегін ашыңыз да, су құятын түтік жалғастырғышының әбден қатайтылғанын және құрылғыны қолданар алдында еш су ақпай тұрғанын тексеріңіз.

- Егер су құятын түтік жалғастырғышының бұрандалары босап қалса, су ағып кетуі мүмкін.

Сатып алған құрылғыңыз тұрмыста қолдануға ғана арналған.

Құрылғыны коммерциялық мақсатта пайдалану, көрсетілген мақсатта пайдаланбауға жатады. Бұндай жағдайда, өнім Samsung тарапынан берілетін стандартты кепілдік бойынша қарастырылмайды және дұрыс қолданбау салдарынан орын алған ақау немесе нұқсанға Samsung компаниясы жауапкершілік көтермейді.

Құрылғының үстіне шықпаңыз немесе үстіне зат (мысалы, кір, жанып тұрған шамшырақ, тұтатылған темекі, ыдыс-аяқ, химиялық заттар, темір заттар т.с.с.) қоймаңыз.



- Бұның нәтижесінде электр, өрт қатері орын алып, құрылғыға нұқсан келуі не адам жарақаттануы мүмкін.

Құрт-құмырысқаларды құртуға арналған бүріккіш тәрізді тұтанғыш заттарды құрылғыға шашпаңыз.

- Бұндай заттар адам үшін ғана қауіпті емес, электр қатерін тудыруы, өрт шығаруы немесе құрылғыға нұқсан келтіруі мүмкін.

Электрмагнитті өріс шығаратын заттарды кір жуғыш машинаның қасына қоймаңыз.

- Дұрыс жұмыс істемей, адам жарақат алуы мүмкін.

Жоғары температурамен жуу кезінде төгілген су немесе кептіру циклы ыстық болады. Суға қол тигізбеңіз.

- Күйіп қалуыңыз немесе жарақат алуыңыз мүмкін.

Су өткізбейтін көрпеше, төсем немесе киімдерді (*), құрылғыңызда осындай заттарды жууға арналған арнайы цикл болмаса жумаңыз.

(*): Жүн матадан жасалған төсек жабдықтары, жаңбыр жамылғылары, балықшы күртешесі, шаңғы тебуге арналған шалбар, жол төсек, жаялық, терлеуге, велосипед, мотоцикл, машинаны т.с.с. жабуға арналған жамылғылар.

- Қалың немесе қатты матрацтарды, затбелгісінде "кір жуғыш машинамен жууға болады" деп көрсетілсе де жумаңыз. Қалыптан тыс дірілдеудің әсерінен кір жуғыш машинаға, қабырғаға, еденге немесе киімге нұқсан келуі мүмкін.
- Еден сүрткіштерді немесе резеңкемен астарланған аяқ сүрткіштерді жумаңыз. Резеңке астары алынып, барабанға жабысып қалып, су төгуге байланысты ақаулықтар пайда болуы мүмкін.

Кір жуғыш машинаны жуғыш зат салынатын қорапшасы алынып тұрса қоспаңыз.

- Аққан судың әсерінен электр қатері пайда болуы не адам жарақат алуы мүмкін.

Кептіріп жатқанда немесе кептіріп бола сала барабанның ішіне қолыңызды тигізбеңіз, себебі ыстық.

- Күйіп қалуыңыз мүмкін.

Қолыңызды жуғыш зат қорапшасына салмаңыз.

- Жуғыш затты қосатын құралға қолыңыз қыстырылып қалып, жарақат алуыңыз мүмкін.
- Сұйық жуғыш зат үлестіргіші (қолданылатын үлгілерде ғана) ұнтақ жуғыш зат үшін қолданылмайды. Ұнтақ жуғыш затты пайдаланғанда үлестіргішті алыңыз.

Кір жуғыш машинаға жуылатын кірден басқа затты (мысалы, аяқ киім, тағамның қалдығы, жануарлар) салмаңыз.

- Себебі кір жуғыш машинаға зақым келуі, егер жануарларды салсаңыз, қалыптан тыс дірілдің себебінен жарақат алуы не өліп қалуы мүмкін.

Түймелерді түйреуіш, пышақ, тырнақ т.с.с. өткір затпен баспаңыз.

- Электр қатері орын алуы не адам жарақаттануы мүмкін.

Иіс май дүкендерінде сатылатын не массаж салондарында қолданылатын май, крем немесе лосьон тәрізді заттар ластаған кірлерді жумаңыз.



Қауіпсіздік шаралары

- Себебі резеңке тығыздағыш деформацияланып, су ағуы мүмкін.

Түйреуіш немесе шаш түйреуіштері тәрізді темір заттарды не ағартқышты ұзақ уақыт барабан ішінде қалдырмаңыз.

- Себебі барабанды тот басуы мүмкін.
- Егер барабанның бетінде тот пайда болса, оған шайғыш заттан (бейтарап) жағып, жөкемен тазалаңыз. Ешқашан темір шөткені қолданбаңыз.

Құрғақ жуғыш затты ешқашан тура қолданбаңыз және құрғақ жуғыш зат тұрып қалған киімдерді жумаңыз, шаймаңыз не айналдырмаңыз.

- Себебі майдың тотықтануына байланысты кенет жарылыс шығуы немесе тұтануы мүмкін.

Су салқындататын/қыздыратын құрылғылардың ыстық суын қолданбаңыз.

- Кір жуғыш машинада ақау пайда болуы мүмкін.

Кір жуғыш машинада кәдімгі қол сабынды қолданбаңыз.

- Егер батталып, кір жуғыш машина ішінде жиналып қалса, ақау пайда болуы, құрылғының өңі кетуі, тот басуы не жағымсыз иіс шығуы мүмкін.

Нәски, төс тартқыш тәрізді заттарды кір жуатын торға салып, басқа киімдерге қосып жуыңыз.

Төсек жайма тәрізді үлкен заттарды кір жуатын торға салып жумаңыз.

- Бұлай істемеген жағдайда, қалыптан тыс дірілдеу, адамның жарақаттануына себеп болуы мүмкін.

Қатып қалған жуғыш затты қолданбаңыз.

- Егер кір жуғыш машина ішіне жиналып қалса, су ағып кетуі мүмкін.

Жуылатын киімдердің барлығының қалталарының бос екеніне көз жеткізіңіз.

- Тиын, түйреуіш, тырнақ, бұранда немесе тас тәрізді қатты, өткір заттар құрылғыға аса қатты зиян келтіруі мүмкін.

Үлкен қапсырмалары, түймелері бар немесе басқа ауыр темір зат тағылған киімдерді жумаңыз.

Кірлерді бояуының беріктігіне қарай түстерге бөліп, ұсынылған циклды, судың температурасын және қосымша функцияларды таңдаңыз.

- Себебі кірдің түсі кетіп немесе матасына зақым келуі мүмкін.

Есікті жапқан кезде балалардың саусақтары қыстырылып қалмау үшін абай болыңыз.

- Нұсқау орындалмаса, жарақат алуы мүмкін.

Тазалауға қатысты қатаң ескертулер

ЕСКЕРТУ

Құрылғының бетіне суды тура бүркіп тазаламаңыз.



Құрамында күшті қышқылы бар жуғыш затты пайдаланбаңыз.

Құрылғыны бензол, сұйылтқыш немесе спирт тәрізді заттармен тазаламаңыз.

- Себебі, құрылғының түсі кетіп, деформацияланып, бүлініп немесе электр қатері орын алуы, өрт шығуы мүмкін.

Тазалау немесе жөндеу жұмыстарын орындар алдында, құрылғыны розеткадан ажыратыңыз.

- Бұлай істемеген жағдайда, электр қатері орын алуы немесе өрт шығуы мүмкін.

ЕЭЖӘҚ ескертулері

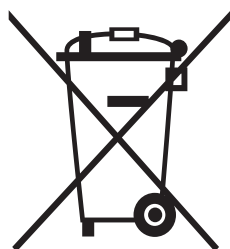

Аталған өнімді дұрыс пайдалану (Электр қуатын шығындау және Электрондық жабдық)

(Жеке қоқыс жинайтын жүйесі бар елдерге қатысты)

Өнімдегі, аксессуардағы немесе нұсқаулықтағы бұл таңбалау өнімді және оның электрондық аксессуарларын (мысалы, қуат беру құрылғысын, құлаққаптың, USB кабелін), олардың қызмет ету мерзімі өткен соң, үйде басқа мақсатта пайдалануға болмайтындығын білдіреді. Қалдықтардың бақыланбайтын пайдаланылуынан қоршаған ортаға немесе адам денсаулығына зиян келтірудің алдын алу үшін бұл заттарды басқа қалдық түрлерінен бөлек алып қойыңыз және оларды материалдық ресурстарды екінші рет пайдалану үшін қолданыңыз.

Үйде пайдаланушылар экологиялық қауіпсіз түрде қайта өңдеу үшін осы өнімді қай жерден және қалай алуға болатынын анықтау мақсатында, осы өнімді сатып алған жердегі ретейлермен немесе оның жергілікті кеңсесімен хабарласуы тиіс.

Іскерлік пайдаланушылар сату-сатып алу шартының талаптары мен ережелерін тексеру үшін өзінің жабдықтаушысымен хабарласуы тиіс. Осы өнім және оның электрондық аксессуарлары жойылатын басқа пайдаланған қаптамалармен араласып кетпеуі тиіс.

Орнату

Кір жуғыш машина мінсіз жұмыс істеп, кір жуатын кезде адамға еш қатер төнбес үшін осы нұсқауларды мұқият орындаңыз.

Жеткізілім жиынтығы

Өнімнің жинағында барлық бөлшектердің бар екеніне көз жеткізіңіз. Егер кір жуғыш машинаға немесе оның бөлшектеріне қатысты мәселе туындаса, жергілікті Samsung тұтынушыларға қолдау көрсету орталығына немесе бөлшек сауда орталығына хабарласыңыз.

Орнату

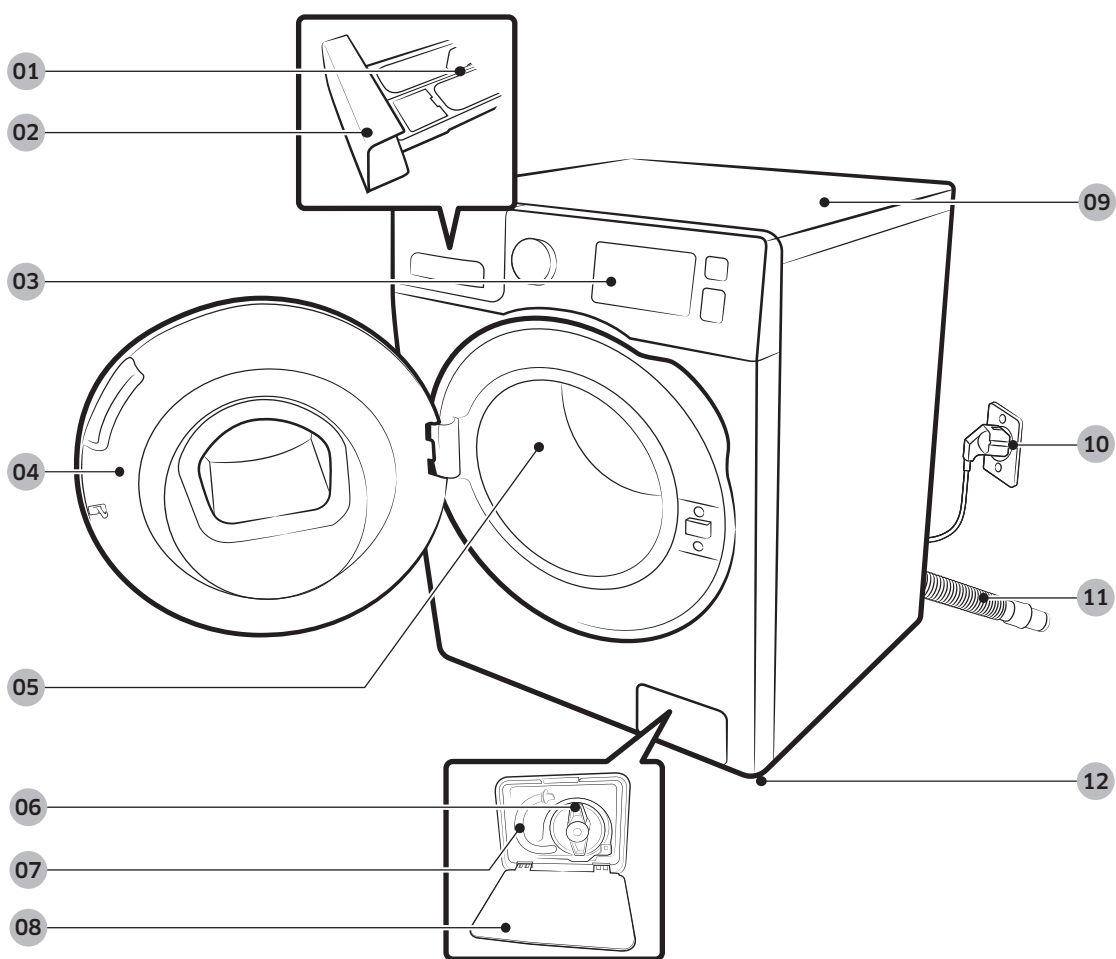

01 Босатқыш тетік

04 Есік

07 Авариялық суды төгу түтігі

10 Қуат ашасы

02 Жуғыш зат үлестіргіш

05 Барабан

08 Сүзгінің қақпағы

11 Су төгетін түтік

03 Басқару панелі

06 Сорғының сүзгісі

09 Жұмыс беті

12 Өзгермелі тірек



Гайка кілті



Болт қақпақтары

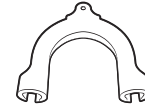

Түтік бағыттағышы



Суық су түтігі



Ыстық су түтігі

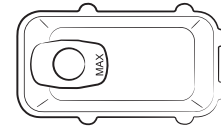

Сұйық жуғыш зат үлестіргіші

ЕСКЕРТПЕ

- Болт қақпақтары: Жинаққа кіретін болт қақпақтарының саны (3-6) үлгіге байланысты.
- Ыстық су түтігі: Қол жетімді үлгілерге ғана қатысты.
- Сұйық жуғыш зат үлестіргіші: Қол жетімді үлгілерге ғана қатысты.

Орнату

Орнатуға қойылатын талаптар

Электр қосылымы және жерге қосу

- Сақтандырғыш немесе 50 Гц ауыспалы ток 220–240 В ажыратқышы қажет.
- Кір жуғыш машинаға арналған жеке айырып-қосқышты қолданыңыз.

Кір жуғыш машинаңыз, жерге дұрыс тұйықтау үшін жерге дұрыс қосылған розеткаға сұғуға арналған, үш істікшелі жерге қосылатын ашамен жабдықталған.

Жерге тұйықтауға қатысты күмәніңіз болса, білікті электршіге немесе қызмет көрсету технигіне хабарласыңыз.

Жинақпен берілген ашаға өзгеріс енгізбеңіз. Егер аша розеткаға сәйкес келмесе, дұрыс розетка орнату үшін білікті электршіні шақырыңыз.

ЕСКЕРТУ

- Ұзартқыш сымды ПАЙДАЛАНБАҢЫЗ.
- Кір жуғыш машинамен бірге жеткізілетін қорек сымын ғана пайдаланыңыз.
- Жерге қосылатын сымды ешқашан пластик құбыр жүйесіне, газ жүйесіне не ыстық су құбырына ЖАЛҒАМАҢЫЗ.
- Жерге дұрыс тұйықталмаған өткізгіштер электр тоғын өткізуі мүмкін.

Сумен жабдықтау

Осы машинаға сай келетін су қысымы 50 кПа және 800 кПа арасында. 50 кПа-дан аз су қысымы су клапанының дұрыс жабылмауына әкелуі мүмкін. Немесе барабанды толтыруға көбірек уақыт қажет болып, машинаның сөніп қалуына әкелуі мүмкін. Су шүмектеріне машинамен бірге жеткізілген су құятын түтіктер жетуі үшін, су шүмектері кір жуғыш машинаның арт жағынан 120 см-ден қашық емес жерде орналасуға тиіс.

Су жылыстап ағу қаупін азайту үшін:

- Су шүмектеріне қол оңай жететініне көз жеткізіңіз.
- Кір жуғыш машинаны пайдаланбаған кезде шүмектерді жауып қойыңыз.
- Су құятын түтік фитинглерінен су жылыстап ағып тұрмағанын уақытылы тексеріңіз.

НАЗАР САЛЫҢЫЗ

Кір жуғыш машинаны ең алғаш пайдалану алдында, су клапанындағы және шүмектердегі барлық қосылымдарды тексеріп, су ағып тұрмағанына көз жеткізіңіз.

Суды төгу

Samsung биіктігі 60-90 см тік құбырды қолдануды ұсынады. Су төгетін түтікті түтіктің қапсырмасы арқылы өткізіп тік құбырға қосу керек және тік құбыр су төгетін түтікті толығымен жауып тұруы керек.

Еденге орналастыру

Кір жуғыш машинаның барынша тиімді жұмыс жасауын қамтамасыз ету үшін қатты еденге орнату керек. Ағаш еденге қойған кезде, діріл мен не кірдің теңгерімі дұрыс сақталуы, оны қосымша бекіту керек. Кілем немесе жұмсақ тақта төселген еден дірілге сонша төзімді емес және айналдыру циклі кезінде кір жуғыш машинаның ақырын жылжуына себеп болуы мүмкін.

НАЗАР САЛЫҢЫЗ

Кір жуғыш машинаны тағанның үстіне немесе бос тұрған төсемге ОРНАТПАҢЫЗ.

Су температурасы

Кір жуғыш машинаны су қатып қалуы мүмкін жерге қоймаңыз, себебі кір жуғыш машинаның су клапандарында, сорғылары және/түтіктерінде әрқашан шамалы су қалып отырады. Қосылым бөлшектерінде қалған мұздаған су кір жуғыш машинаның таспаларына, сорғысы мен басқа да компоненттеріне зақым келтіруі мүмкін.

Қаптамаға орнату

Тұрақты жұмыс істеуін қамтамасыз ету үшін сақталатын ең аз қашықтық:

Бүйір жақтары	25 мм
Үстіңгі жағы	25 мм
Артқы жағы	50 мм
Алдыңғы жағы	550 мм

Кір жуғыш машина мен кептіргіш машина екеуі бір жерге орнатылса, кедергісіз ашу үшін қаптаманың алдыңғы жағынан кемінде 550 мм орын қалдыру керек. Кір жуғыш машинаның бір өзін жеке орнатсаңыз, ауа кіруге арналған бос орын қажет жоқ.

Орнату

Орнату кезеңдері

ҚАДАМ: 1 Орын таңдау

Орынға қойылатын талаптар:

- Кілем төселмеген, желдетуге кедергі келтірмейтін қатты, тегіс еден
- Күн сәулесі тура түсетін жерден алыс
- Желдетуге және электр сымдарын төсеуге ыңғайлы бөлме
- Қоршаған орта температурасы әрқашан мұз қату температурасынан (0 °C) жоғары
- Қызу көзінен алыс

ҚАДАМ: 2 Тасымалдау болттарын алу

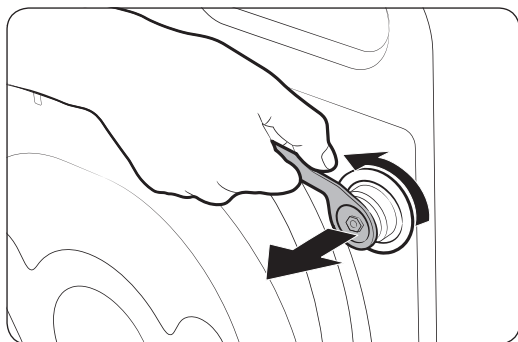

Өнімнің орамын ашып, тасымалдау тетіктерін алыңыз.

1. Жинақпен бірге берілген гайка кілтін пайдаланып, машинаның артқы жағындағы барлық тасымалдау тетіктерін босатыңыз.

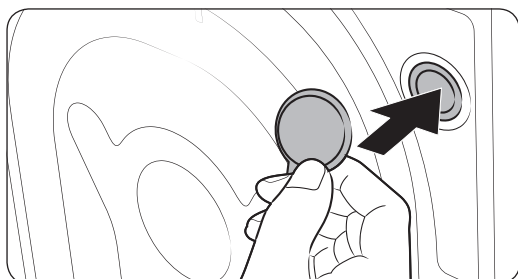

2. Саңылауларды жинақпен бірге жеткізілген пластик қақпақтармен бітеңіз. Тасымалдау тетіктерін кейін пайдалану үшін сақтап қойыңыз.

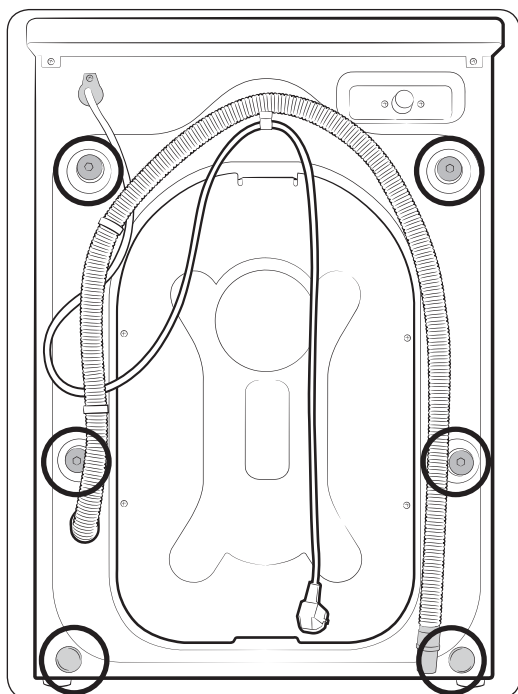

3. Кір жуғыш машинаның артқы жағындағы барлық пластик қақпақтарды жабыңыз.

⚠ ЕСКЕРТУ

Орам материалдары балалар үшін қауіпті болуы мүмкін. Орам материалдарының барлығын (пластик қалталар, полистирол, т.с.с.) балалардың қолы жетпейтін жерде сақтаңыз.

Орнату

ҚАДАМ: 3 Өзгермелі тіректерін реттеу

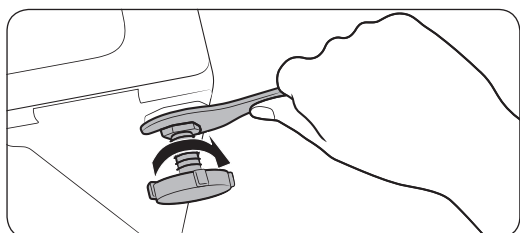
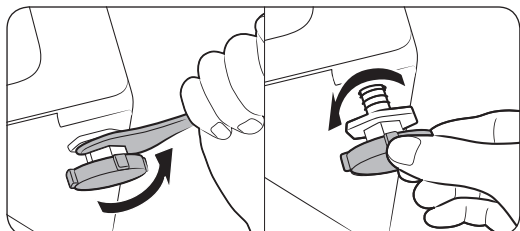

1. Кір жуғыш машинаны орнына абайлап сырғытып апарыңыз. Қатты күш салса, деңгейлеу тіректеріне зақым келуі мүмкін.
2. Кір жуғыш машинаның деңгейін өзгермелі тіректерді қолмен бұрап реттеңіз.
3. Деңгейлеу аяқталған кезде, гайка кілтімен гайкаларды қатайтыңыз.

ҚАДАМ: 4 Су түтігін жалғау

Жинақпен берілетін адаптер, үлгі түріне қарай өзгеше болуы мүмкін. Бұл қадам жалғастырғыш тәрізді адаптерді қосу бойынша нұсқау береді. Егер сізге бұрама адаптер берілсе, 7-қадамына өтіңіз.

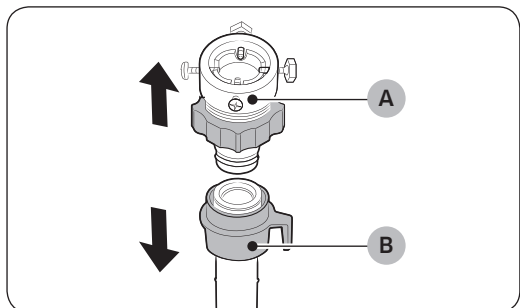

- Су түтігін судың шүмегіне жалғаңыз.
1. (A) адаптерін су түтігінен (B) алыңыз.

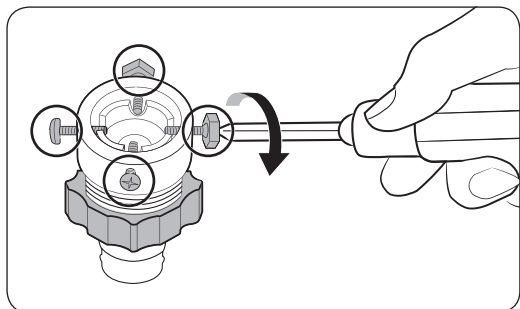

2. Адаптердің төрт бұрандасын босату үшін Phillips бұранда бұрағышын пайдаланыңыз.

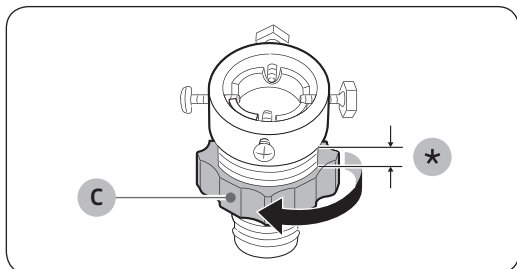

3. Адаптерді ұстап тұрып, **(C) бөлігін** 5 мм-ге (*) босату үшін көрсеткі бағытымен бұраңыз.

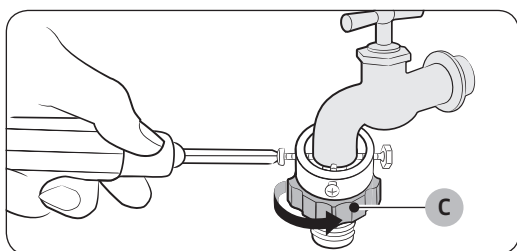

4. Адаптерді су шүмегіне кіргізіп, адаптерді жоғары қаратып ұстап тұрып бұрандаларды қатайтыңыз.

5. **(C) бөлігін** қатайту үшін көрсеткі бағытымен бұраңыз.

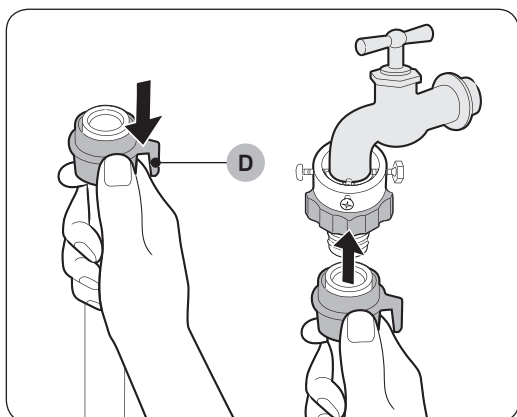

6. **(D) бөлігін** ұстап тұрып, су түтігін адаптерге жалғаңыз. Содан кейін **(D) бөлігін** босатыңыз. Түтік сырт етіп адаптерге кіреді.

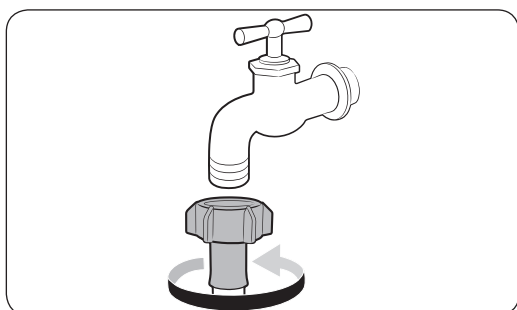

7. Бұрама су шүмегін пайдалансаңыз, су шүмегіне суретте көрсетілгендей қосу үшін бұрама адаптерді пайдаланыңыз.

Орнату

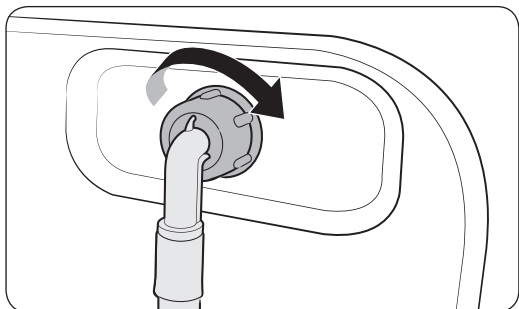

8. Су түтігінің екінші ұшын, кір жуғыш машинаның артында орналасқан су құятын клапанға жалғаңыз. Түтікті сағат тілінің бағытымен бұрап қатайтыңыз.

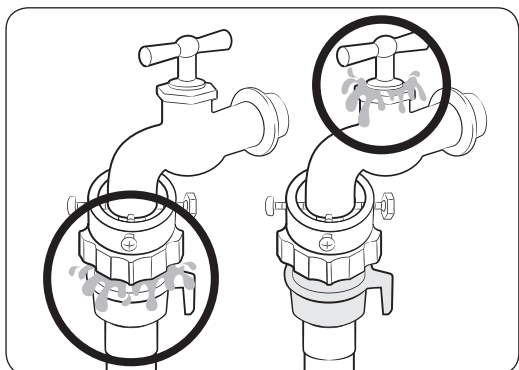

9. Судың шүмегін ашыңыз да, қосылған жерлерден ешбір су ақпай тұрғанына көз жеткізіңіз. Егер су жылыстап ақса, жоғарыдағы қадамдарды қайталаңыз.

⚠ ЕСКЕРТУ

Су аққан жағдайда кір жуғыш машинаны пайдалануды тоқтатып, электр көзінен ағытыңыз. Содан кейін, жергілікті Samsung қызмет көрсету орталығына хабарласыңыз. Бұлай істемеген жағдайда электр қатері орын алуы мүмкін.

⚠ НАЗАР САЛЫҢЫЗ

Су құятын түтікті күшпен созбаңыз. Түтік тым қысқа болса, орнына ұзынырақ, жоғары қысымға арналған түтікті салыңыз.

📖 ЕСКЕРТПЕ

- Су түтігін адаптерге қосқаннан кейін, оның дұрыс жалғанғанын су түтігін төмен тартып тексеріңіз.
- Жиі қолданылатын шүмек түрін пайдаланыңыз. Егер шүмек текше пішінді немесе тым үлкен болса, тығыздағыш шығырықты шүмекті адаптерге кіргізбей тұрып алыңыз.

Қосымша ыстық су құятын түтігі бар үлгілер үшін:

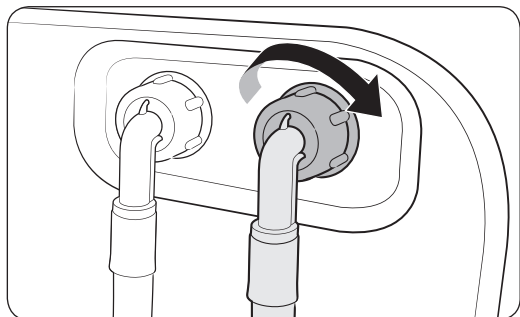

1. Ыстық су түтігінің қызыл ұшын, кір жуғыш машинаның артында орналасқан ыстық су құятын клапанға жалғаңыз.
2. Ыстық су түтігінің екінші ұшын ыстық су шүмегіне жалғаңыз.

Aqua Stop түтігі (қолданылатын үлгілер үшін ғана)

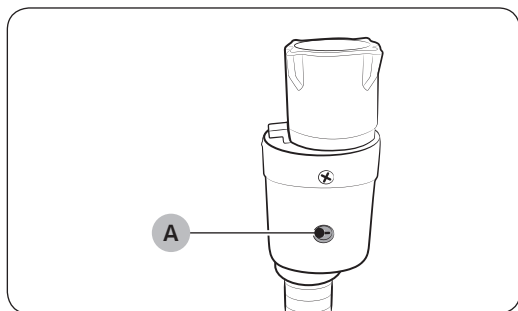

Aqua Stop түтігі пайдаланушыларға су аққанын ескертеді. Ол судың ағысын сезеді және су аққан жағдайда **индикатордың (A)** ортасында қызыл болып жанады.

ЕСКЕРТПЕ

Aqua Stop түтіктің ұшы машинаға емес, су шүмегіне қосылып тұруға тиіс.

Орнату

ҚАДАМ: 5 Су төгетін түтікті орналастыру

Су төгетін түтікті үш түрлі тәсілмен орнатуға болады:

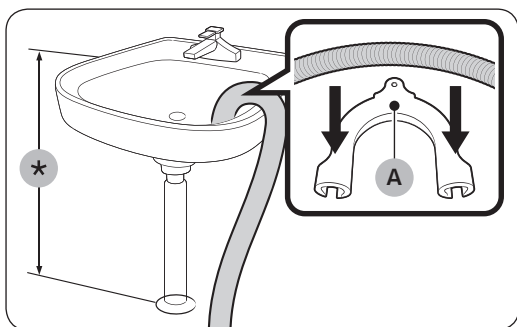

Ванның жиегінен асыра іліп қою
Су төгетін түтікті еденнен 60 см және 90 см (*) аралығындағы биіктікте орнату керек. Су төгетін түтіктің ұшын иілген қалпы ұстау үшін жинақпен бірге берілген **пластик түтік бағыттағышты (А)** пайдаланыңыз. Су тұрақты ағу үшін бағыттағышты қабырғаға ілгекті пайдаланып бекітіңіз.

Раковинаның су төгетін түтігіне бекіту
Су төгетін түтіктің ұшы жерден кем дегенде 60 см жоғары тұру үшін, су төгетін түтік раковина сифонынан биік тұруы керек.

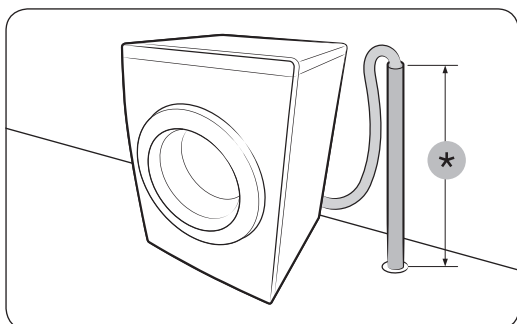

Су төгетін құбыр ішінде
Су төгетін түтік 60 см және 90 см (*) аралығында болуы керек. 65 см тік түтікті пайдалануды ұсынамыз. Су төгетін түтіктің тік құбырға көлбеу түрде жалғанғанына көз жеткізіңіз.

Тік құбырға қойылатын талаптар:

- Диаметрі ең кемінде 5 см
- Ең аз өткізгіштігі минутына 60 литр

ҚАДАМ: 6 Электр желісіне қосу

Қорек сымның ашасын АТ 220-240 В / 50 Гц, сақтандырғыш немесе айырып-қосқышпен қорғалған қабырғадағы розеткаға жалғаңыз. Содан кейін, кір жуғыш машинаны қосу үшін **Қуат** түймесін басыңыз.

Қолдану алдында

Бастапқы баптау

Калибрлеу параметрін қосу (ұсынылады)

Калибровка (Калибрлеу) циклы кір жуғыш машинаның салмақты нақты анықтауына көмектеседі.

Калибровка (Калибрлеу) циклын бастау алдында барабанның бос екеніне көз жеткізіңіз.

1. Кір жуғыш машинаны қосу үшін **Қуат** түймесін басыңыз.
2. **Smart Control** түймесін 3 секунд бойы ұстап тұрыңыз.
3. **Жоғары/Төмен** көрсеткілерін басып, Калибровка (Калибрлеу) параметрін таңдаңыз. Содан кейін, **ОК** түймесін басыңыз.
4. **Бастау/Үзіліс** түймесін басып, Калибровка (Калибрлеу) параметрін бастаңыз.
 - Жұмыс барысында есік бұғаттаулы тұрады.
 - Барабан бірнеше минут сағат тілінің бағытымен және керісінше айналып тұрады.
5. Аяқталған кезде кір жуғыш машина автоматты түрде сөнеді.

Қолдану алдында

Кір жуу бойынша нұсқаулықтар

ҚАДАМ: 1 Сұрыптау

Кірді төмендегі белгілері бойынша сұрыптаңыз:

- Затбелгі: Кірді мақта мата, аралас мата, синтетика, жібек мата, жүн мата және жасанды талшық түрлеріне бөліп сұрыптаңыз.
- түс: Ақ киімдерді түрлі түсті киімдерден бөліңіз.
- Көлемі: Барабанға әр түрлі киімдерді араластырып салғанда жуу нәтижесі жақсарады.
- Нәзіктік: Нәзік матадан жасалған заттарды, таза, жаңа жүн мата, перде және жібек матаға арналған баппен жуу циклымен жеке жуыңыз. Жуылатын киімдердің затбелгілерін қараңыз.

ЕСКЕРТПЕ

Киімдердің затбелгілерін міндетті түрде қарап, жуу алдында тиісінше сұрыптаңыз.

ҚАДАМ: 2 Қалталарды босату

Киімдердің барлығының қалталарын босатыңыз.

- Киімдегі тиын, түйреуіш және қапсырма тәрізді темір заттар басқа киімдерге, сонымен қатар барабанға зақым келтіруі мүмкін.

Түймелері және жиектемелері бар киімдердің астарын сыртына аударыңыз.

- Шалбар немесе күртешелердің тартпаларын салмай жуса, барабанға зақым келуі мүмкін. Тартпаларды салып, баумен бекіту керек.
- Ұзын бауы бар киімдер басқа киімдерге байланып қалуы мүмкін. Киімнің бауларын жумай тұрып міндетті түрде байлаңыз.

ҚАДАМ: 3 Кір жууға арналған торды пайдалану

- Тес тартқыштарды (машинамен жууға болатын) кір жуатын торға салу керек. Тес тартқыштың темір бөліктері тесіп, басқа кірлерді бүлдіруі мүмкін.
- Нәски, қолғап, шұлық және бет орамал тәрізді кішкене, жеңіл заттар есіктің арасына қыстырылып қалуы мүмкін. Оларды кір жууға арналған торға салыңыз.
- Кір жууға арналған торды кір салмай жумаңыз. Себебі машина қалыптан тыс дірілдеп, орнынан жылжып, адам жарақат алуы мүмкін.

ҚАДАМ: 4 Алдын ала жуу (қажет болса)

Кір қатты кірлеген болса, таңдалған цикл үшін Предв. Стирка (Алдын ала жуу) опциясын таңдаңыз. Жуғыш зат барабанға қолдан салынған болса, Предв. Стирка (Алдын ала жуу) функциясын пайдаланбаңыз.

ҚАДАМ: 5 Жүктеу көлемін анықтаңыз

Кір жуғыш машинаны шамадан тыс толтырмаңыз. Өте көп кір салынса, кір жуғыш машина дұрыс жумауы мүмкін. Киім түрлеріне арналған салмақ мөлшерін **33**-беттен қараңыз.

ЕСКЕРТПЕ

Төсек жабдығын немесе төсек жапқыштарды жуғанда, жуу уақыты ұзаруы немесе айналдыру тиімділігі төмендеуі мүмкін. Төсек жабдықтарын немесе ақжаймаларды жуу үшін ұсынылатын ең үлкен айналдыру циклы 800 мин/айн және салмақ 2,0 кг немесе бұдан аз.

НАЗАР САЛЫҢЫЗ

Кірдің теңгерімі жоқ болса "Ub" ақпарат коды көрсетіледі, кірді таратып салыңыз. Егер кірдің теңгерімі жоқ болса, айналдыруға әсер етеді.

ҚАДАМ: 6 Дұрыс жуғыш зат түрін пайдалану

Жуғыш заттың түрі матаның түріне (мақта мата, синтетика, нәзік мата, жүн мата), түсіне, жуу температурасына және қаншалықты кірлегеніне байланысты. Автомат кір жуғыш машиналарға арналған жуғыш заттарды пайдаланыңыз.

ЕСКЕРТПЕ

- Жуғыш затты өндіруші нұсқауларын кірдің салмағын, қаншалықты кірлегенін және аймағыңыздағы судың кермектігін ескере отырып орындаңыз. Судың қаншалықты кермек екенін білмесеңіз, жергілікті уәкілетті мекемеге хабарласыңыз.
- Жентектеліп немесе қатып қалған жуғыш затты қолданбаңыз. Бұндай жуғыш зат шаю циклынан кейін қалып, су төгетін түтікті бітеп тастауы мүмкін.

НАЗАР САЛЫҢЫЗ

ШЕРСТЬ (ЖҮН МАТА) циклымен жүн матаны жуғанда, бейтарап жуғыш затты ғана пайдаланыңыз. **ШЕРСТЬ (ЖҮН МАТА)** циклын пайдаланғанда, жуғыш ұнтақ киімге жұғып, оның бояуы оңып кетуі мүмкін.

Қолдану алдында

Жуу құралының мөлшерлеуішін пайдалану бойынша нұсқаулықтар

Кір жуғыш машинада үш бөлігі бар мөлшерлеуіші қарастырылған – сол жақ бөлігі негізгі кір жууға арналған, алдыңғы оң жақ – кондиционер-шайғышқа, ал оң жақ артқы – алдын ала жууға арналған.

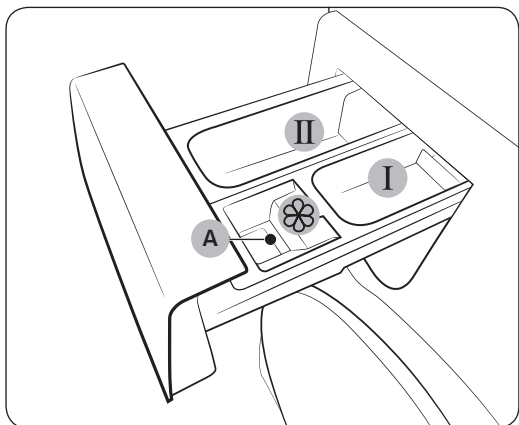

1. **I Алдын ала жууға арналған бөлік:** Алдын ала жуғыш затты салыңыз.
2. **II Негізгі жуу циклының жуғыш затына арналған бөлік:** Негізгі жуу циклына арналған жуғыш затты, су жұмсартқышты, алдын ала жұмсартқыш затты, ағартқыш және/немесе дақ кетіргішті салыңыз.
3. **Жұмсартқыш зат бөлігі:** Мата жұмсартқыш тәрізді қоспадан қосыңыз. Макс. сызығынан **(A)** асырмаңыз.

⚠ НАЗАР САЛЫҢЫЗ

- Кір жуғыш машина жұмыс істеп тұрғанда, жуғыш зат үлестіргішін ашпаңыз.
- Келесі жуғыш заттарды үлестіргішке салып пайдаланбаңыз:
 - Таблетка және капсул ішіндегі жуғыш зат
 - Шарик немесе торға салынған
- Бөлік бітеліп қалмау үшін концентрацияланған немесе қою заттарды (мата жұмсартқыштарды немесе жуғыш затты) пайдалану алдында су қосып сұйылтып алу керек.

Жуғыш заттарды жуғыш зат үлестіргішке салу

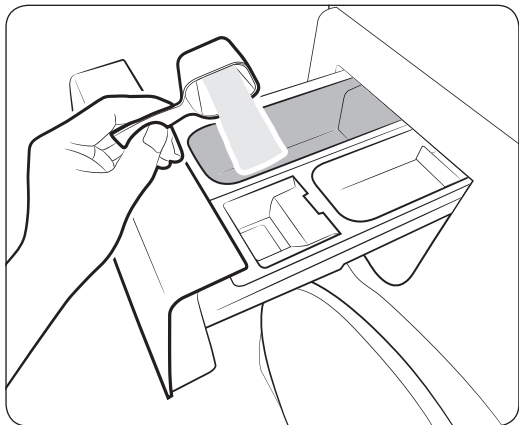

1. Жуғыш зат үлестіргішті сырғытып ашыңыз.
2. Кір жуғыш затты **II негізгі жуу циклына арналған бөлікке** өндіруші нұсқаулары немесе ұсынысы бойынша салыңыз. Сұйық жуғыш затты пайдалану үшін **30-бетті** қараңыз.

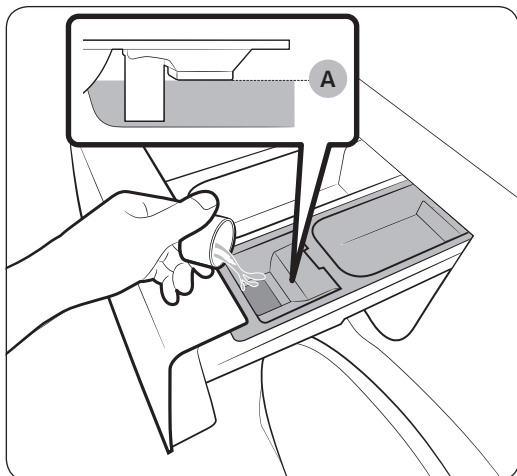

3. Мата жұмсартқышты  мата жұмсартқышқа арналған бөлікке салыңыз. Макс. сызығынан (A) асырмаңыз.

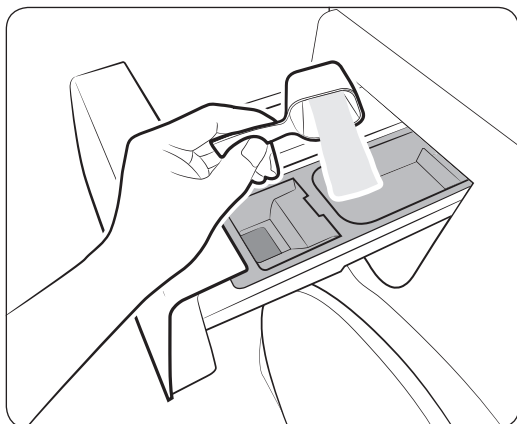

4. Алдын ала жуу циклын пайдаланғыңыз келсе, алдын ала жуғыш затты  алдын ала жууға арналған бөлікке өндіруші нұсқаулары немесе ұсынысы бойынша салыңыз.
5. Жуғыш зат үлестіргішін жабыңыз.

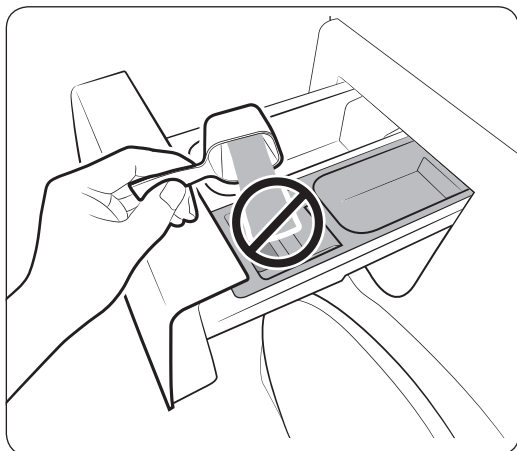

НАЗАР САЛЫҢЫЗ

- Ұнтақ жуғыш затты сұйық жуғыш зат сауытына салмаңыз.
- Концентрацияланған мата жұмсартқышты су қосып сұйылту керек.
- Негізгі жуу циклына арналған жуғыш затты  мата жұмсартқышқа арналған бөлікке салмаңыз.

Қолдану алдында

Сұйық жуғыш затты пайдалану (қол жетімді үлгілерге ғана қатысты)

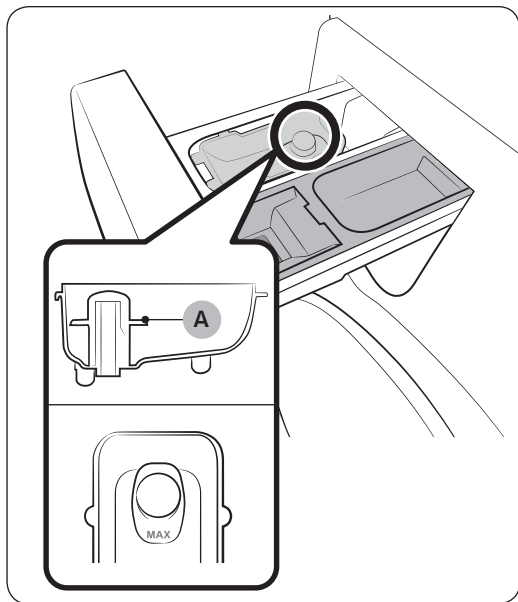

Әуелі сұйық затқа арналған сауытты **II** негізгі жуғыш затқа арналған бөлікке салыңыз. Содан кейін сауытқа сұйық жуғыш затты **макс. сызығына (A)** жеткізбей құйыңыз.

Пайдалану

Басқару панелі

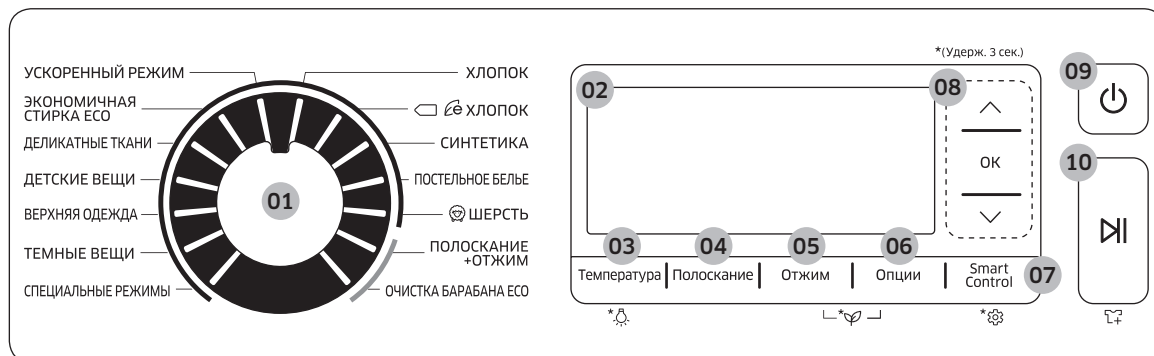

01 Цикл таңдау	Циклды таңдау үшін ауыстыры-қосқышты бұрыңыз.
02 Дисплей	Дисплейде ағымдағы режим және қалған уақыт туралы мәліметтер немесе егерақау болса, ақпарат коды көрсетіледі.
03 Температура (Темп.)	Ағымдағы режим үшін су температурасын ауыстыру үшін басыңыз. Подсветка барабана (Барабан шамы) қосу/сөндіру үшін 3 секунд басып ұстап тұрыңыз. Барабанның шамы 2 минуттан кейін автоматты түрде сөніп қалады.
04 Полоскание (Шаю)	Ағымдық циклдың шаю кезеңінің санын өзгерту үшін басыңыз. Цикл түріне қарай шаю циклын 5-ке дейін орнатуға болады.
05 Отжим (Айналдыру)	Ағымдық циклдың айналдыру жылдамдығын өзгерту үшін басыңыз. <ul style="list-style-type: none"> • Остановить полоскание (Шаюды кідірту): Кірді судың ішінде қалдыру үшін соңғы шаю циклы тоқтатылады. Кірді алу үшін су төгу немесе айналдыру циклын қосыңыз. • Без отжима (Айналдырмау): Соңғы су төгу циклы аяқталғаннан кейін барабан айналмайды. • Только отжим (Айналдыру ғана): Нақты цикл таңдалмаған кезде, тек айналдыру циклын ғана таңдау үшін осы циклды таңдаңыз. Дисплейде цикл уақыты көрсетіліп тұрғанда, Отжим (Айналдыру) түймесін қажетті айналдыру жылдамдығы таңдалғанша қайта-қайта басыңыз. Содан кейін, циклды бастау үшін Бастау/Үзіліс түймесін басыңыз. <p>ЕСКЕРТПЕ Бұл циклға нақты цикл таңдалмаса ғана қолжетімді.</p>
06 Опции (Опциялар)	Опции (Опциялар) экранына өту үшін басыңыз.
07 Smart Control	Smart Control функциясын қосу үшін басыңыз. Smart Control қосуды тұрса, кір жуғыш машинаны мобильдік құрылғымен басқаруға болады. Настройка (Параметрлер) экранына кіру үшін 3 секунд басып ұстап тұрыңыз.

Пайдалану

08 Шарлау түймелері	Мәзірлерді шарлау немесе параметрлердің мәндерін реттеу үшін қолданыңыз.
09 Қуат	Кір жуғыш машинаны қосу/сөндіру үшін басыңыз.
10 Бастау/Үзіліс	Жұмысты бастау немесе тоқтату үшін басыңыз.

Опциялар туралы қосымша ақпаратты "Арнайы функциялар" бөлімінен қараңыз.

Қарапайым іске қосу қадамдары

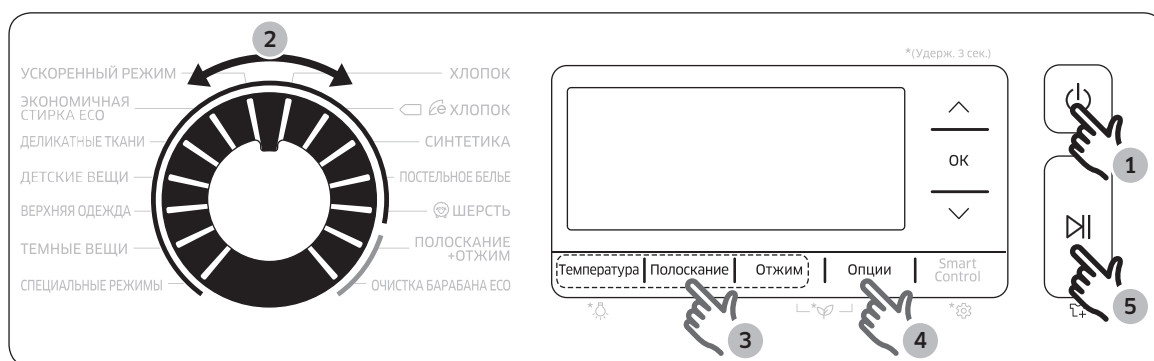



1. Кір жуғыш машинаны қосу үшін **Қуат** түймесін басыңыз.
2. **Цикл таңдау** тетігін бұрап циклды таңдаңыз.
3. Цикл параметрлерін (**Температура (Темп.)**, **Полоскание (Шаю)** және **Отжим (Айналдыру)**) қажетінше өзгертіңіз.
4. Опция қосқыңыз келсе, **Опции (Опциялар)** түймесін Опции (Опциялар) экранына кіру үшін басыңыз. Қажетті опцияны таңдау үшін **Жоғары/Төмен** көрсеткілерін пайдаланыңыз және **ОК** түймесін басып растаңыз.
5. **Бастау/Үзіліс** түймесін басыңыз.

Циклды жұмыс істеп тұрған кезінде өзгерту

1. Жұмысты тоқтату үшін **Бастау/Үзіліс** түймесін басыңыз.
2. Басқа циклды таңдаңыз.
3. Жаңа циклды бастау үшін **Бастау/Үзіліс** түймесін қайта басыңыз.

Циклға шолу жасау

Стандартты циклдар

Цикл	Сипаттамасы және кірдің ең үлкен салмағы (кг)	
ХЛОПОК (МАҚТА МАТА)	<ul style="list-style-type: none"> Мақта мата, төсек жаймалары, үстел жапқыштар, сүлгілер немесе жейделер. Жуу уақыты мен шаю циклдарының саны салмаққа байланысты автоматты түрде қойылады. 	Макс.
 ХЛОПОК (МАҚТА МАТА)	<ul style="list-style-type: none"> Мақта мата, төсек жаймалары, үстел жапқыштар, іш киімдер, сүлгілер немесе жейделерге арналған оңтайлы цикл. Қуат үнемдеу үшін қазіргі жуу температурасы, көрсетілген температурадан төменірек болуы керек. 	Макс.
СИНТЕТИКА	<ul style="list-style-type: none"> Полиэстер (диопен, тревирден), полиамидтен (перлоннан, нейлоннан) немесе т.с.с. заттарға арналған. 	6
ПОСТЕЛЬНОЕ БЕЛЬЕ (ТӨСЕК ЖАБДЫҚТАРЫ)	<ul style="list-style-type: none"> Көрпе қап, ақжайма, көрпе жапқыш т.с.с. Тамаша нәтижеге қол жеткізу үшін 1 ғана төсек жабдығының түрін жуып, салмағының 2,5 кг-нан төмен болуын қамтамасыз етіңіз. 	2,5
 ШЕРСТЬ (ЖҮН МАТА)	<ul style="list-style-type: none"> 2,0 кг-нан аз, машинада жууға болатын жүн матаға арналған. ШЕРСТЬ (ЖҮН МАТА) циклы жүн матаның талшықтары отырып/пішімін жоғалтып алмас үшін баппен шайқап және жібітіп жуады. Бейтарап жуғыш затты пайдалануды ұсынамыз. 	2
ПОЛОСКАНИЕ+ОТЖИМ (ШАЮ+АЙНАЛДЫРУ)	<ul style="list-style-type: none"> Кірге мата жұмсартқышты қосқаннан кейін қолданылатын қосымша шаю циклын қамтиды. 	-
ОЧИСТКА БАРАБАНА ЕСО (ЭКО БАРАБАН ТАЗАЛАУ)	<ul style="list-style-type: none"> Барабандағы қоқысты және бактерияны тазалайды. Ешбір жуғыш немесе ағартқыш затты пайдаланбай әр 40 жуу циклынан кейін қосыңыз. Барабанның бос екеніне көз жеткізіңіз. Барабанды тазалау үшін ешбір тазалағыш затты қолданбаңыз. 	-
УСКОРЕННЫЙ РЕЖИМ (СУПЕР ЖЫЛДАМДЫҚ)	<ul style="list-style-type: none"> Іш киім және жейде тәрізді күнделікті киілетін киімдерді 1 сағат ішінде жууға арналған. Цикл уақыты сумен жабдықтау жағдайлары, кірдің түрі мен салмағына байланысты әр түрлі болуы мүмкін. 	5
ЭКОНОМИЧНАЯ СТИРКА ЕСО (ЕКО ЭКОНОМИЯЛЫҚ КІР ЖУУ)	<ul style="list-style-type: none"> Төмен температурада жуатын ecobubble (эко көпіршік) циклы пайдаланылатын қуатты үнемдеуге көмектеседі. 	6

Пайдалану

Цикл	Сипаттамасы және кірдің ең үлкен салмағы (кг)	
ДЕЛИКАТНЫЕ ТКАНИ (НӘЗІК МАТА)	<ul style="list-style-type: none">Нәзік маталар, төс тартқыштар, әйелдердің іш киімі (жібек) және басқа қолмен ғана жуылатын заттар.Ең жақсы нәтижеге қол жеткізу үшін сұйық жуғыш затты қолданыңыз.	2
ДЕТСКИЕ ВЕЩИ (БАЛАЛАРҒА АРНАЛҒАН КИІМДЕР)	<ul style="list-style-type: none">Жоғары температурада, жуғыш заттың қалғанын тиімді кетіру үшін қосымша шаю циклдарымен жуады.	6
ВЕРХНЯЯ ОДЕЖДА (СЫРТҚЫ КИІМ)	<ul style="list-style-type: none">Функционалдық технология негізінде жасалған спандекс, стеч, серпімді талшықтан, микро-талшықтан жасалған сыртқы, шңғы киімдеріне және спорт киімдеріне арналған.	2
ТЕМНЫЕ ВЕЩИ (БАРАН КИІМ)	<ul style="list-style-type: none">Қосымша шаю және қысқартылған сығу уақыты кірді баппен жуып, шаюды қамтамасыз етеді.	6

Арнайы режимдер

Алты арнайы цикл, үй жұмыстарынан бастап, кәсіби тауға өрмелеу тәрізді белгілі бір әрекеттер кезінде киімге жұғатын, белгілі дақ және кірдің түрлерін тиімді түрде тазалауға арналған.







Цикл	Сипаттамасы және кірдің ең үлкен салмағы (кг)	
Кухня и Столовая (Ас бөлме және асхана)	<ul style="list-style-type: none">Бұл циклы пайдалану кезінде тағамдық өнімдердің дақтары тиімді түрде кетіріледі.	4
Садоводство (Бақша күту)	<ul style="list-style-type: none">Бұл цикл шөптің және балшық/топырақ дақтарын алады және тер мен терінің майын тиімді түрде тазалайды.	4
Активный спорт (Белсенді спорт)	<ul style="list-style-type: none">Бұл цикл шөпті, топырақты, балшықты, жеңіл тағам дақтарын, тер және косметиканы тиімді тазалайды.Бұл циклды суға төзімді киімдер үшін пайдаланбаңыз. Себебі суға төзімділігі мен ауа өткізгіштік қасиеттеріне әсер етуі мүмкін.	4
Подвижные дети (Ойын баласы)	<ul style="list-style-type: none">Бұл цикл балалардың көпшілік киімдеріне арналған. Бұл цикл тағам, балшырын, сусын, топырақ, балшық, сия және бояу қаламы дақтарын тиімді тазалайды.	4
Повседневная одежда (Жұмыс және күнделікті өмір)	<ul style="list-style-type: none">Бұл шамалы кірлеген киімдерге арналған цикл. Бұл цикл сия және қаламның болымсыз дақтарын тазалап, күнделікті дақтарды тиімді түрде арылтады.	4
Гигиена (Гигиеналық күтім)	<ul style="list-style-type: none">Бұл цикл терінің майы мен қан дақтарын тиімді тазалайды.	4

Арнайы циклды таңдау үшін

1. Цикл таңдау тетігін бұрап, **СПЕЦИАЛЬНЫЕ РЕЖИМЫ (АРНАЙЫ ЦИКЛ)** таңдаңыз. СПЕЦИАЛЬНЫЕ РЕЖИМЫ (АРНАЙЫ ЦИКЛ) экраны пайда болады.
2. Циклды таңдау үшін **Жоғары/Төмен** көрсеткілерін басыңыз да, содан кейін **ОК** түймесін басыңыз.

Пайдалану

Опциялар

Функция	Сипаттама
 Предв. Стирка (Алдын ала жуу)	<ul style="list-style-type: none"> Бұл негізгі жуу циклының алдына алдын ала жуу циклын қосады.
 Интенсивная (Қарқынды)	<ul style="list-style-type: none"> Қатты ластанған киімдерге арналған. Әр циклдың жұмыс жасау уақыты әдеттегіден ұзағырақ.
 Интенсивное Замачивание (Белсенді жібіту)	<ul style="list-style-type: none"> Көпіршікпен жібіту әр түрлі қатып қалған дақтарды тазалауға көмектеседі. Көпіршікпен жібіту таңдалған кезде су көпіршіктері кірге мұқият сіңіп, оны тиімді жууға көмектеседі. Көпіршікпен жібіту циклына қол жетімді 6 циклға 30 минутқа дейін уақыт қосады: ХЛОПОК (МАҚТА МАТА), СИНТЕТИКА, ПОСТЕЛЬНОЕ БЕЛЬЕ (ТӨСЕК ЖАБДЫҚТАРЫ), УСКОРЕННЫЙ РЕЖИМ (СУПЕР ЖЫЛДАМДЫҚ), ДЕТСКИЕ ВЕЩИ (БАЛАЛАРҒА АРНАЛҒАН КИІМДЕР) және СПЕЦИАЛЬНЫЕ РЕЖИМЫ (АРНАЙЫ ЦИКЛ).
 Легкое глаженье (Жеңіл үтіктеу)	<ul style="list-style-type: none"> Кірдің мыжылуын азайту үшін айналдыру жылдамдығы төмендейді. Айналдыру жылдамдығын 800 мин/айн-ға орнатыңыз.
 Быстрая Стирка 15'/30' (Жылдам жуу 15'/30')	<ul style="list-style-type: none"> Салмағы 2,0 кг-нан аз шамалы кірлеген заттарға арналған. Бұған судың қысымы, судың кермектігі және/немесе қосымша таңдалған опциялар тәрізді жағдайларға байланысты кемінде 15 минут уақыт кетеді. Жылдам жуу уақыты мына ретпен артады: Сөндіру > 15 мин. > 30 мин. Уақытты таңдау үшін көрсеткімен уақытты таңдап, содан кейін OK түймесін басып растап, негізгі экранға оралыңыз. Ұсынылатын жуғыш заттың мөлшері 20 г-нан (2,0 кг салмақ үшін) аз.
 Отсрочка (Кешіктіріп аяқтау)	<ul style="list-style-type: none"> Көрсетілген уақыт - таңдалған циклдың аяқталу уақытын көрсетеді.

Кешіктіріп аяқтау 🕒

Кір жуғыш машинаны, кір жууды кейін автоматты түрде аяқтау үшін, кешіктіріп аяқтау уақытын 1-тен бастап 24 сағат (1 сағаттық қадаммен) аралығында таңдауыңызға болады. Дисплейдегі уақыт жуу циклінің аяқталу уақытын көрсетеді.

1. Циклды таңдаңыз. Содан кейін қажет болған жағдайда цикл баптауларын өзгертіңіз.
2. **Опции (Опциялар)** түймесін басып, Опции (Опциялар) экранына өтіңіз. Көрсеткі түймелерін пайдаланып **Отсрочка (Кешіктіріп аяқтау)** функциясын таңдап, қажетті аяқтау уақытын орнатыңыз.
3. **ОК** түймесін басып, содан кейін **Бастау/Үзіліс** түймесін басыңыз.
Сағат жүріп тұрғанда тиісті индикатор жанады.
4. **Отсрочка (Кешіктіріп аяқтау)** функциясын өшіру үшін **Қуат** түймесін басып кір жуғыш машинаны қайта іске қосыңыз.

Шынайы өмір көріністері

Екі сағаттық циклды осыдан 3 сағат өткенде аяқтағыңыз келеді. Бұл үшін қазіргі 3 сағаттық параметрі бар циклға Отсрочка (Кешіктіріп аяқтау) опциясын қосып, **Бастау/Үзіліс** түймесін 14:00-де басыңыз. Сонда не болады? Кір жуғыш машина 15:00-де жуа бастап, 17:00-де аяқтайды. Төменде осы мысалдың уақыттары көрсетілген.



Пайдалану

Арнайы функциялар

AddWash

AddWash индикаторы  қосылғанда, машинаның жұмысын тоқтатып, барабанға қосымша кір немесе мата жұмсартқыш салуға болады. Қол жетімді болу үшін Add Door 130° градустан көбірек ашылады.

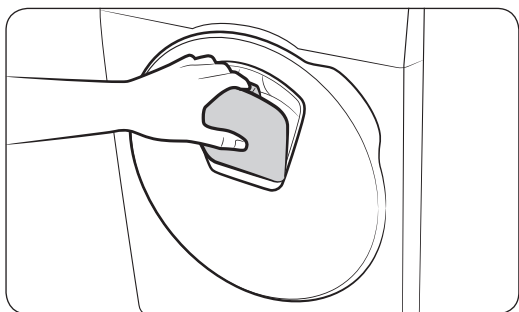
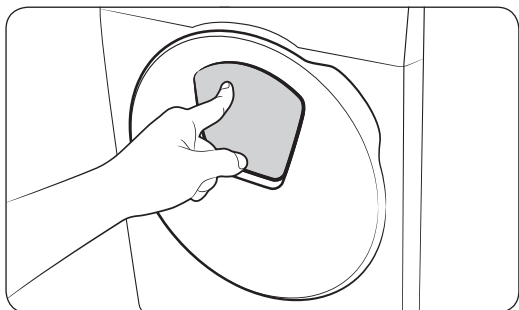

1. Жұмысты тоқтату үшін **Бастау/Үзіліс** түймесін басыңыз.
2. Add Door есігін ашу үшін, оның үстіңгі жағын сырт еткен дыбыс естілгенше басыңыз. Add Door есігін ашу үшін тұтқасын тартыңыз.
3. Add Door есігін ашып, барабанға қосымша кір немесе мата жұмсартқыш салыңыз.
4. Add Door есігін жабу үшін сырт еткен дыбыс естілгенше итеріңіз.
5. Жұмысты жалғастыру үшін **Бастау/Үзіліс** түймесін басыңыз.

НАЗАР САЛЫҢЫЗ

Add Door есігіне тым көп күш салмаңыз. Сынып қалуы мүмкін.

ЕСКЕРТПЕ

Add Door есігі дұрыс жабылса, барабан ішіндегі су ақпайды. Есіктің айналасында су тамшылары пайда болуы мүмкін, бірақ олар барабанның ішінен ақпайды.

НАЗАР САЛЫҢЫЗ

- Барабанның ішінде Add Door деңгейінен жоғары болатын сабын көпіршіктері пайда болса, Add Door есігін ашпаңыз.
- Машина жұмыс істеп тұрған кезде, **Бастау/Үзіліс** түймесін баспайынша, Add Door есігін ашуға әрекет етпеңіз. Add Door есігі жуу циклы аяқталғанда, (**Бастау/Үзіліс** түймесін баспай-ақ) өздігінен ашылып кетуі мүмкін екенін ескеріңіз.
- Add Door арқылы тым көп зат салмаңыз. Жұмыс тиімділігі төмендеуі мүмкін.
- Add Door есігінің астыңғы жағын тұтқа ретінде қолданбаңыз. Саусақтарыңыз қыстырылып қалуы мүмкін.
- Add Door есігіне ешбір кір қыстырылып қалмағанына көз жеткізіңіз.
- Жануарларыңызды кір жуғыш машинадан, әсіресе, Add Door есігінен алыс ұстаңыз.

-
- Жуу үшін ыстық суды пайдаланғанда, Add Door есігін ашып-жапқаннан кейін Add Door есігінен су кеткен тәрізді көрінуі мүмкін. Бұл қалыпты жағдай, себебі ашық тұрған Add Door есігінен шыққан бу салқындап, есіктің бетіне су тамшылары жиналған.
 - Add Door есігі жабылғанда, есік тұмшаланады да, ешбір су ақпайды. Дегенмен, есіктің айналасына су аққанын көруіңіз мүмкін, бұлар - Add Door айналасына жиналған судан пайда болған тамшылар. Бұл қалыпты жағдай.
 - Судың температурасы 50 °C градустан жоғары болса, негізгі есікті де, Add Door есігін де ашуға болмайды. Барабан ішіндегі судың деңгейі белгілі деңгейден жоғары болса, негізгі есік ашылмайды.
 - Дисплейде **DDC** ақпарат коды пайда болса, тиісті шара қабылдау үшін ақпарат кодтары берілген “**Ақпарат кодтары**” бөлімін қараңыз.

Эко тексеру

Қазіргі циклдың энергия/суды пайдалану тиімділігі, қуат және суды пайдалану деңгейлерінің техникалық қорытынды ақпаратында беріледі. Бұған цикл басталмай тұрғанда ғана қол жетімді. Бұл функцияға кір жуғыш машина жұмыс істеп тұрғанда кіруге тырыссаңыз, дисплейде ешнәрсе өзгермейді, тек ескерту сигналы ғана естіліп тұрады.

- **Отжим (Айналдыру)** және **Опции (Опциялар)** түймелерін 3 секунд бірге басып тұрыңыз. Қорытынды ақпарат экраны пайда болады.

ЕСКЕРТПЕ

Техникалық қорытындыдағы ақпарат, нақты пайдалану көлемінен өзгешелеу болуы мүмкін.

Пайдалану

Баптаулар

Smart Control түймесін 3 секунд басып ұстау арқылы Настройка (Параметрлер) экранына өтіңіз. Параметрлерді қажетіне қарай өзгерткеннен кейін негізгі экранға оралу үшін **Опции (Опциялар)** түймесін басыңыз.

Бала қауіпсіздігінің құралы

Замок от детей (Бала қауіпсіздігінің құралы) балалар немесе сәбилер оқыс жағдайларға ұшырамау үшін барлық түймелерді бұғаттайды. Дегенмен, Замок от детей (Бала қауіпсіздігінің құралы) **Бастау/Үзіліс** түймесі басылғанша жұмысын бастамайды. Сол уақытқа дейін тиісті түймелерді басып параметрлерді өзгертуге болады.

- Замок от детей (Бала қауіпсіздігінің құралы) функциясын қосу үшін **Жоғары/Төмен** көрсеткілерін басып Замок от детей (Бала қауіпсіздігінің құралы) функциясын таңдаңыз да, **ОК** түймесін басыңыз.
- Замок от детей (Бала қауіпсіздігінің құралы) функциясын кідірту немесе сөндіру үшін Замок от детей (Бала қауіпсіздігінің құралы) функциясын таңдап, кідірту үшін **ОК** түймесін бір рет, сөндіру үшін **ОК** түймесін екі рет басыңыз. (Үзілісте тұрған кезде есікті ашуға немесе түймелерді басуға болады. Дегенмен, кір жуғыш машина іске қосылғаннан кейін Замок от детей (Бала қауіпсіздігінің құралы) құралын сөндіреді)

Бала қауіпсіздігінің құралын уақытша сөндіру

Замок от детей (Бала қауіпсіздігінің құралы) қосулы тұрғанда **Жоғары/Төмен** көрсеткілерімен Замок от детей (Бала қауіпсіздігінің құралы) функциясын таңдап, содан кейін **ОК** түймесін басыңыз. Замок от детей (Бала қауіпсіздігінің құралы) 1 минут уақытша сөнеді де, индикатор жыпылықтайды. Мысалы, кір қосып салып, алдағы 2 минуттың ішінде жабыңыз. Әйтпесе машинадан тағы 2 минут сигнал естіледі. Есікті жапқаннан кейін Замок от детей (Бала қауіпсіздігінің құралы) қайта қосылады да, индикатор жанады.

ЕСКЕРТПЕ

Замок от детей (Бала қауіпсіздігінің құралы) қосылып тұрғанда барабанға жуғыш зат немесе көбірек кір қосып салу үшін немесе цикл параметрлерін өзгерту үшін әуелі Замок от детей (Бала қауіпсіздігінің құралы) функциясын тоқтату немесе босату керек.

Жарық

Экран жарығын орнату немесе өзгерту үшін.

1. **Жоғары/Төмен** көрсеткілерін басып, Яркость (Жарық) параметрін таңдап, **ОК** түймесін басыңыз.
2. Жарық деңгейін азайту үшін **Полоскание (Шаю)** немесе көбейту үшін **Отжим (Айналдыру)** түймесін басыңыз.
3. Негізгі экранға оралу үшін **ОК** түймесін басыңыз.

Дыбыс

Дыбысты үнсіз режимге қою немесе қоймауға арналған.

- Дыбысты үнсіз режимге қою немесе қоймау үшін **Жоғары/Төмен** көрсеткілерімен Звук (Дыбыс) параметрін таңдап, қосу немесе сөндіру үшін **ОК** түймесін басыңыз.

Тіл АВ

Қалаған мәзір тілін таңдаңыз.

1. **Жоғары/Төмен** көрсеткілерін басып, Язык (Тіл) параметрін таңдап, **ОК** түймесін басыңыз.
2. Қалаған мәзір тілін таңдау үшін **Жоғары/Төмен** көрсеткілерін басып, **ОК** түймесін басыңыз.

Оңай қосылым

Простое подключение (Оңай қосылым) желі параметрлерін, соның ішінде аутентификациялау рәсімін оңай теңшеуге мүмкіндік береді.

1. **Жоғары/Төмен** көрсеткілерімен Простое подключение (Оңай қосылым) параметрін таңдап, содан кейін **ОК** түймесін басыңыз. Экранда хабар пайда болады да, Простое подключение (Оңай қосылым) басталады.
2. Параметрлерді орнату аяқталғанда **Опции (Опциялар)** түймесін басыңыз.

Калибрлеу

Калибровка (Калибрлеу) циклы кір жуғыш машинаның салмақты нақты анықтауына көмектеседі. Калибровка (Калибрлеу) циклын бастау алдында барабанның бос екеніне көз жеткізіңіз.

1. **Жоғары/Төмен** көрсеткілерін басып, Калибровка (Калибрлеу) параметрін таңдаңыз. Содан кейін, **ОК** түймесін басыңыз.
2. **Бастау/Үзіліс** түймесін басып, Калибровка (Калибрлеу) параметрін бастаңыз.
 - Жұмыс барысында есік бұғаттаулы тұрады.
 - Барабан бірнеше минут сағат тілінің бағытымен және керісінше айналып тұрады.
3. Аяқталған кезде кір жуғыш машина автоматты түрде сөнеді.

Лицензия ақпараты

Жоғары/Төмен көрсеткілерін басып, Информация о лицензии (Лицензия ақпараты) параметрін таңдап, **ОК** түймесін басыңыз.

Пайдалану

Samsung Smart Home қосымшасы

Samsung Smart Home қосымшасы кір жуғыш машинаны қашықтықтан басқаруға мүмкіндік береді. Қолданба туралы толық ақпаратты қарау үшін осы нұсқаулықтың соңғы бетінде көрсетілген веб-сайтқа барып, Қысқаша нұсқаулықты жүктеп алыңыз.

Орнату

1. Андроид құрылғылары үшін Play Store, iOS құрылғылары үшін App Store дүкеніне кіріп, таңдау үшін Samsung Smart Home қолданбасын іздеңіз.
2. Мобильдік құрылғыңызға Samsung Smart Home қолданбасын жүктеп салыңыз да, орнатыңыз.

ЕСКЕРТПЕ

- Samsung Smart Home қолданбасы Андроид ОЖ 4.0 (ICS) немесе (Galaxy S және Galaxy Note сериялары) Samsung смартфондары үшін оңтайлы етілген кейінгі нұсқаларына қолдау көрсетеді. Бұл қолданбаның кейбір функциялары басқа құрылғыларда басқаша жұмыс істеуі мүмкін.
- Бұл қолданба iPhone үлгілерінде iOS 7 немесе кейінгі нұсқаларына қолдау көрсетеді.
- Бұл қолданбаның пайдаланушы интерфейсіне жұмыс тиімділігін жетілдіру үшін алдын ала ескертусіз өзгеріс енгізіледі.

Орнатуға дайындық

1. Қолданбаны қосу үшін сізде Samsung есептік жазбасы болуы керек. Есептік жазбаңыз болмаса, сізге қолданба арқылы Samsung есептік жазбасын құруға бағыт-бағдар беріледі. Бұл үшін басқа қолданба қажет емес.
2. Samsung тіркелгіңізді пайдаланып кір жуғыш машинаңызды Samsung Smart Home қызметіне тіркеңіз.
 - a. Кір жуғыш машинаны Samsung Smart Home қолданбасының құрылғы тізімінен таңдаңыз.
 - b. Сымсыз байланысты қолдану үшін, сымсыз кіру нүктесіне қажет деректің барлығын енгізіңіз.
 - c. Кір жуғыш машинаның параметрлерін теңшеу үшін дисплейдегі нұсқауларды орындаңыз.
 - d. Аяқталған кезде қолданбадан кір жуғыш машина белгішесін көресіз. Кір жуғыш машина енді қолдана беруге дайын тұр.

НАЗАР САЛЫҢЫЗ

- Сертификатталмаған бағдарлағылаушыты пайдаланған кезде іске қосылмай қалуы мүмкін.
- Кір жуғыш машинаны және кіру нүктесін микротолқынды пештердің не электрлі шаш кептіргіштердің қасына орнатсаңыз, электр бөгеуілдеріне байланысты Smart Control дұрыс жұмыс істемеуі мүмкін.
- Бұл кір жуғыш машина Wi-Fi 2,4 ГГц протоколдарына ғана қолдау көрсетеді.
- Қоршаған орта сымсыз желінің жұмысына әсер етуі мүмкін.

ЕСКЕРТПЕ

- Желі параметрлерін жою не олардан шығу үшін **Back (Артқа)** түймесін басып негізгі экранға қайтыңыз немесе кір жуғыш машинаны қайта іске қосыңыз.
- Қашықтан басқару функциясын қосу үшін кір жуғыш машинаның **Smart Control** функциясын қосыңыз.



- Қосымшаны авторланусыз іске қосқан жағдайда экранда Account guidance (Есептік жазбаны басқару) экраны пайда болады. Жүйеге кіргеннен кейін Баптауларды өзгертуге болады.
- Samsung смартфондарын пайдаланушылар үшін Баптау мәзіріндегі есептік жазбаны тіркегеннен кейін қосымшаны іске қосқаннан кейін жүйеге автоматты түрде кіру функциясы қол жетімді.

Wi-Fi желісіне қосылу

Кір жуғыш машина жұмыс істей бастағанда, Wi-Fi желісі автоматты түрде қосылады. Wi-Fi желісіне қосылуды қолмен басқару талап етілген жағдайда, **Температура (Темп.)** және **Smart Control** түймесін басыңыз және 3 секунд бойы ұстап тұрыңыз.

- СК-дисплейі бар үлгілер: Wi-Fi белгісі түймешелерді басқан кезде дисплейде көрсетіледі немесе сөнеді.
- СКД үлгілері үшін: Түймелерді басқанда Wi-Fi белгішесі жанады немесе сөнеді.

Samsung Smart Home қосымшасын пайдалану

Негізгі функциялары

- **Samsung интеллектуалды құрылғыларды біріктірілген басқару**
Өзіңіздің Samsung құрылғысын Samsung Smart Home қосымшасында тіркеп оңай қол жеткізуді баптаңыз. Кір жуғыш машинаның негізгі функцияларына кез келген жерден қол жеткізу үшін қолданбадан кір жуғыш машинаның белгішесін таңдаңыз.
- **Цикл таңдауды бақылау**
Цикл таңдауға, қалған уақытқа және цикл аяқталған кезде көрсетілген ескертулерге назар аударыңыз.
- **AddWash ескертуі**
AddWash ескертуі жуу циклы барысында кір немесе мата жұмсартқыш салынатын уақытты ескертеді.
 - Ескерту функциясын пайдалану үшін оны қосымшада белсендіру қажет.
- **Кір қалғанын ескерту**
Цикл аяқталғаннан кейін кір жуғыш машина барабанының ішінде кір қалса, сізге қалған кір туралы хабар беріледі. Осы ескерту қосыңыз және ескерту интервалын енгізіңіз. Ескерту 12 сағат бойы белсенді тұрады. Есікті ашсаңыз, ескерту тоқтайды да, машина сөнеді.

ЕСКЕРТПЕ

- Хабарлау функциясын пайдалану үшін оны қосымшада белсендіру қажет.
- Кір қатпарланып қалмас үшін барабан айналып тұруы мүмкін, оған қосымша қуат жұмсалады.
- **Әрекетрестікті басқару**
Құрылғылар арасындағы әрекеттестік және құрылғыны басқаруға арналған ақпаратты алу.
- **Тұтынушыға қолдау көрсету**
Пайдаланушының нұсқаулығын жүктеңіз немесе жөндеу үшін қолдау көрсету қызметіне хабарласыңыз.

ЕСКЕРТПЕ

- Кір жуғыш машинада қызметтің кейбір функцияларына қол жетімсіз болуы мүмкін.



Пайдалану

- Қауіпсіздік мақсатында Smart Control функциясы Замок от детей (Бала қауіпсіздігінің құралы) қосылса сөнеді. Smart Control функциясын пайдалану үшін әуелі Замок от детей (Бала қауіпсіздігінің құралы) функциясын сөндіріңіз.
- Кір жуғыш машинаның жұмысын Smart Home App арқылы тоқтатсаңыз, машинаның есігі қауіпсіздікті қамтамасыз ету үшін бекітулі тұрады. Есікті ашу үшін басқару панеліндегі **Бастау/Үзіліс** түймесін басыңыз.

Samsung Smart Home кір жуғыш машинаның қосымшасы

Кір жуғыш машинаны үйден және сырттан басқарыңыз және бақылаңыз.

1. Кір жуғыш машинаны Samsung Smart Home қосымшасында тіркеңіз.
2. Қашықтан басқару функциясын қосу үшін кір жуғыш машинаның Smart Control функциясын қосыңыз.
3. Мобильдік құрылғыдан кір жуғыш машина белгішесін таңдап, **Start (Бастау)** пәрменін түртіңіз.



Бұл - Samsung Smart Home қызметіне қолдау көрсететін ақылды кір жуғыш машина.

Қосымша ақпаратты www.samsung.com сайтынан қараңыз.

ЕСКЕРТПЕ

Бұл кір жуғыш машина Samsung Smart Home қызметіне қолдау көрсететін интеллектуалды құрылғы болып табылады.

Samsung Electronics компаниясы осы мәлімдеме арқылы бұл кір жуғыш машинаның 1999/5/EC стандартының маңызды талаптарына және басқа да тиісті шарттарына сай келетінін мәлімдейді.

Стандарттарға сәйкестігі туралы ресми өтінішті қарау үшін <http://www.samsung.com> сайтына өтіңіз, Support (Қолдау) > Search Product Support (Өнім бойынша қолдауды іздеу) бөлімін таңдаңыз және үлгінің атауын енгізіңіз.

Күтім көрсету

Кір жуғыш машинаның жұмыс тиімділігі төмендемеу және қолданыс уақытын сақтау үшін таза ұстаңыз.

Эко барабан тазалау

Барабанды тазалау және одан бактерияны жою үшін осы циклды уақытылы орындаңыз.

1. Кір жуғыш машинаны қосу үшін **Қуат** түймесін басыңыз.
2. **Цикл таңдау** тетігін бұрап, **ОЧИСТКА БАРАБАНА ЕСО (ЭКО БАРАБАН ТАЗАЛАУ)** циклын таңдаңыз.
3. **Бастау/Үзіліс** түймесін басыңыз.

ЕСКЕРТПЕ

ОЧИСТКА БАРАБАНА ЕСО (ЭКО БАРАБАН ТАЗАЛАУ) үшін судың температурасы 70 °С градусқа қойылған және өзгертуге келмейді.

НАЗАР САЛЫҢЫЗ

Барабанды тазалау үшін ешбір тазалағыш затты қолданбаңыз. Барабанда қалған химиялық заттардың қалдықтары жууға тиімділігіне әсер етеді.

ЭКО БАРАБАН ТАЗАЛАУ ескертуі

- **ОЧИСТКА БАРАБАНА ЕСО (ЭКО БАРАБАН ТАЗАЛАУ)** ескертуі негізгі экранда әр 40 рет жуған сайын пайда болады. **ОЧИСТКА БАРАБАНА ЕСО (ЭКО БАРАБАН ТАЗАЛАУ)** функциясын уақытылы орындауды ұсынамыз.
- Бұл ескертуді бірінші рет көргеннен кейін 6 рет қатар жуу циклдарында ескермеуге болады. 7-ші жуу циклынан бастап ескерту ұзағырақ көрсетіледі. Дегенмен, екінші рет 40-шы жуу циклына келгенде қайта көрсетіледі.

Күтім көрсету

Smart Check

Бұл функцияны қосу үшін әуелі Samsung Smart Washer қолданбасын Play Store немесе Apple Store арқылы жүктеп, камера функциясы бар мобильдік құрылғыға орнату керек.

Smart Check функциясы келесі құрылғылар үшін оңтайландырылған:

Galaxy және iPhone сериялары (кей үлгілерде қолдау көрсетілмейді)

Кір жуғыш машина фондық режимде өзіндік диагностика жасай бастайды да, мәселе бары анықталса, ақпарат кодын көрсетеді. Бұл жағдайда келесі қадамдарды қараңыз:

1. Мобильдік құрылғыдағы Samsung Smart Washer қолданбасын қосып, **Smart Check** түймесін түртіңіз.
2. Смартфон камерасы мен кір жуғыш машина бір-біріне қарап тұратын етіп, мобильдік құрылғыны кір жуғыш машинаның дисплейіне жақын қойыңыз. Содан кейін қолданба автоматты түрде ақпарат кодын таниды.
3. Ақпарат коды дұрыс танылғаннан кейін қолданба мәселеге қатысты толық ақпарат пен бірге шешу жолдарын ұсынады.

ЕСКЕРТПЕ

- Smart Check функциясының атауы тілге байланысты өзгеше болуы мүмкін.
- Егер кір жуғыш машинаның дисплейіне жарық шағылысса, қолданба ақпарат кодын тани алмауы мүмкін.
- Қолданба Smart Check кодын бірнеше рет қатарынан тани алмаса, қолданбаның экранына ақпарат кодын қолмен енгізіңіз.

Авариялық ағызу

Ток сөніп қалса, барабанның ішіндегі суды кірді алмай тұрып төгіңіз.

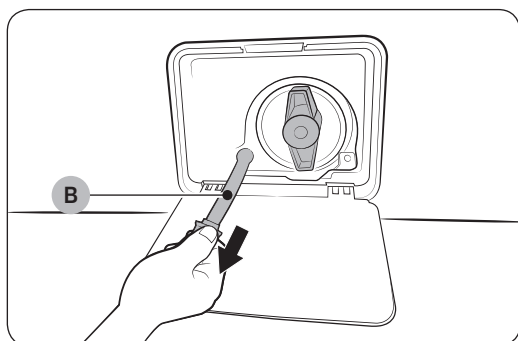
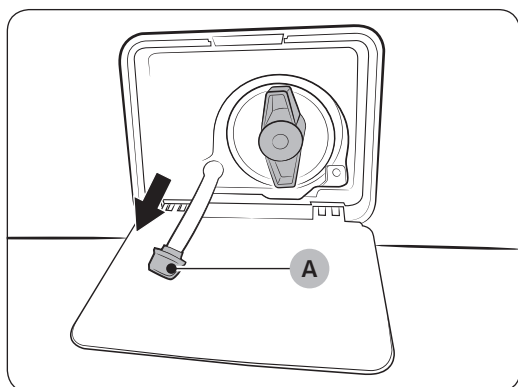
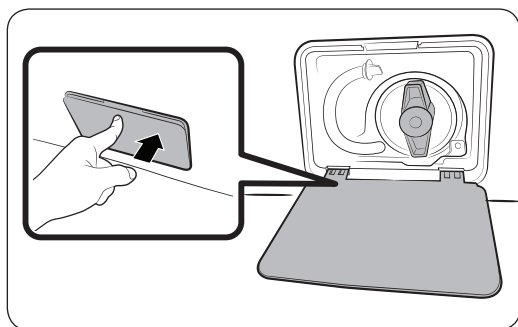

1. Кір жуғыш машинанының ашасын розеткадан суырып, электр көзінен ажыратыңыз.
2. Ашу үшін **сүзгі қақпағының** үстіңгі жағын баппен түртіңіз.

3. Қақпақтың айналасына бос, кең сауытты қойып, **түтіктің қақпағын (А)** ұстап тұрып, төтенше жағдайда су төгетін түтікті сауытқа салыңыз.

4. Түтіктің қақпағын ашып **Төтенше жағдайда су төгетін (В) түтіктің** ішіндегі суды сауытқа ағызыңыз.
5. Болған кезде түтіктің қақпағын жауып, түтікті қайта салыңыз. Содан кейін сүзгінің қақпағын жабыңыз.

ЕСКЕРТПЕ

Кең сауытты пайдаланыңыз, себебі барабанның ішіндегі су күткеннен көп болуы мүмкін.

Күтім көрсету

тазарту

Кір жуғыш машинаның беткі жағы

Тұрмыста қолданылатын, жеміргіш емес жуғыш зат пен жұмсақ шүберекті пайдаланыңыз. Кір жуғыш машинаға су шашпаңыз.

Add Door

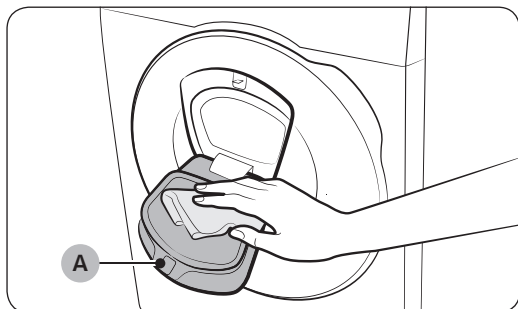

1. Add Door есігін ашыңыз.
2. Add Door есігін тазалау үшін дымқыл шүберекті пайдаланыңыз.
 - Тазалғыш заттарды пайдаланбаңыз. Түсі оңып кетуі мүмкін.
 - Резеңке тығыздағышы мен **бекітпе механизмін (А)** байқап тазалаңыз.
 - Есіктің шаңын мерзімді түрде тазалаңыз.
3. Add Door есігінің шаңын сүртіп, сырт еткен дыбыс естілгенше жабыңыз.

⚠ НАЗАР САЛЫҢЫЗ

- Add Door есігіне көп салмақ салмаңыз. Сынып қалуы мүмкін.
- Машина жұмыс істеп тұрғанда Add Door есігін ашық қалдырмаңыз.
- Add Door есігіне ешқашан ауыр зат қоймаңыз.
- Жарақат алуға жол бермеу үшін барабан айналып тұрғанда Add Door есігін ұстамаңыз.
- Машина жұмыс істеп тұрғанда Add Door есігін ашпаңыз. Бұл жарақат алуға себеп болуы мүмкін.
- Add Door есігі ашық тұрғанда функция панелін пайдаланбаңыз. Бұл жарақат алуға немесе жүйенің істемей қалуына әкелуі мүмкін.
- Кірден басқа нәрсе салмаңыз.
- Барабанға Add Door арқылы үлкен зат салмаңыз.
- Тазалаған кезде Add Door есігінің резеңке тығыздағышын тартпаңыз. Зақым келтіруі мүмкін.

Тор сүзгі

Су түтігінің тор сүзгісін жылына бір немесе екі рет тазалаңыз.

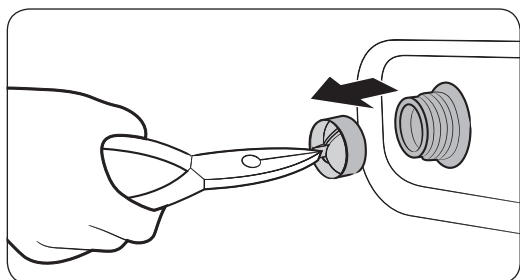
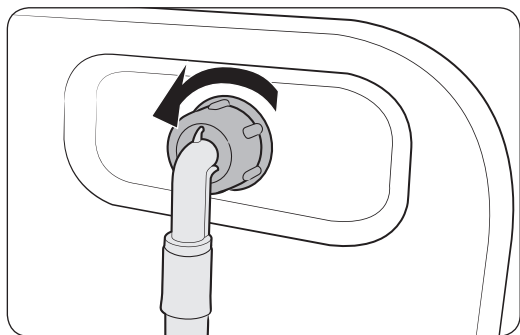

1. Кір жуғыш машинаны сөндіру үшін қуат сымын ағытыңыз.
2. Су шүмегін жабыңыз.
3. Кір жуғыш машинаның арт жағындағы түтікті бұрап ағытып алыңыз. Су атқылап кетпеу үшін түтікті шүберекпен жабыңыз.
4. Тор сүзгіні су құятын клапаннан алу үшін тістеуікті пайдаланыңыз.
5. Тор сүзгіні бұрама жалғастырғышы қоса батқанша суға терең батырыңыз.
6. Тор сүзгіні көлеңкеге қойып мұқият кептіріңіз.
7. Тор сүзгіні су құятын клапанға қайта салып, су түтігін қайта су құятын клапанға жалғаңыз.
8. Су шүмегін ашыңыз.

ЕСКЕРТПЕ

Егер тор сүзгі бітеліп қалса экранда “4C” ақпарат коды пайда болады.

Сорғының сүзгісі

Сорғының сүзгісі бітеліп қалмау үшін жылына 5 немесе 6 рет жууды ұсынамыз. Сорғының сүзгісі бітеліп қалса, көпіршіктің әсерін төмендетуі мүмкін.

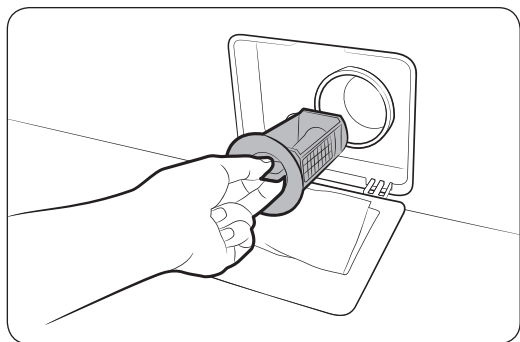

1. Кір жуғыш машинаны сөндіру үшін қуат сымын ағытыңыз.
2. Барабанның ішінде қалған суды төгіңіз. “Авариялық ағызу” бөлімін қараңыз.
3. Ашу үшін сүзгі қақпағының үстіңгі жағын баппен түртіңіз.
4. Сорғы сүзгісінің тетігін солға бұрап, қалған суды төгіңіз.

Күтім көрсету

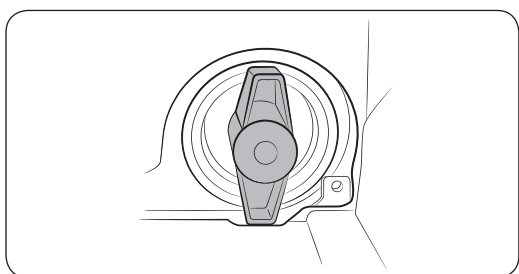
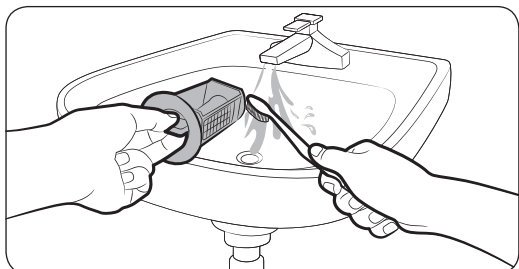

5. Сорғы сүзгісін жұмсақ шөткемен тазалаңыз. Сүзгінің ішіндегі су төгетін сорғы қозғалтқышының бітеліп қалмағанына көз жеткізіңіз.
6. Сорғы сүзгісін қайта салып, сүзгінің тетігін оңға бұраңыз.

ЕСКЕРТПЕ

- Кейбір сорғы сүзгілерінде балалар төтенше жағдайға тап болуға жол бермеуге арналған қауіпсіздік құралы бар. Сорғы сүзгісінің қауіпсіздік құралын ашу үшін басып, сағат тілінің бағытына қарсы бұраңыз. Қауіпсіздік құралының серпімді механизмі сүзгіні ашуға көмектеседі.
- Сорғы сүзгісінің қауіпсіздік құралын жабу үшін сағат тілінің бағытымен бұраңыз. Серіппе тарсылдаған дыбыс шығаруы мүмкін, бұл қалыпты жағдай.

ЕСКЕРТПЕ

Егер сорғы сүзгісі бітеліп қалса экранда “5C” ақпарат коды пайда болады.

⚠ НАЗАР САЛЫҢЫЗ

- Сүзгіні тазалап болғаннан кейін сүзгі тетігінің дұрыс жабылғанына көз жеткізіңіз. Бұлай істемегенде, су ағуы мүмкін.
- Сүзгіні тазалап болғаннан кейін дұрыс салынғанына көз жеткізіңіз. Бұлай істемегенде, дұрыс жұмыс істемеуі немесе су ағуы мүмкін.

Жуғыш зат үлестіргіш

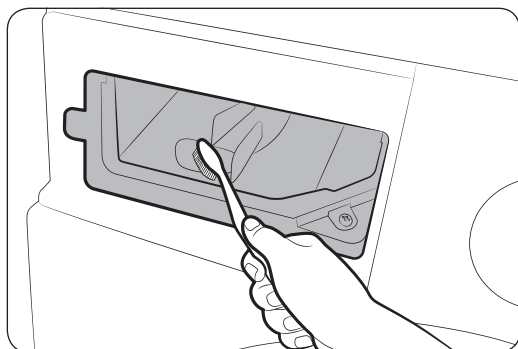
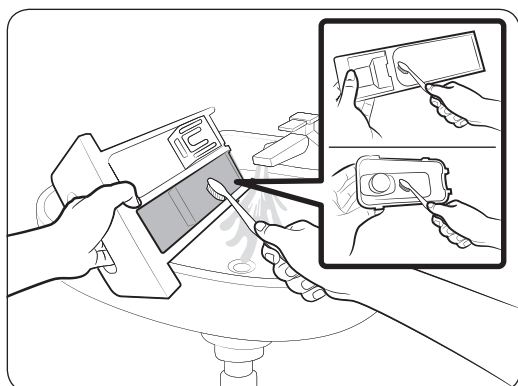
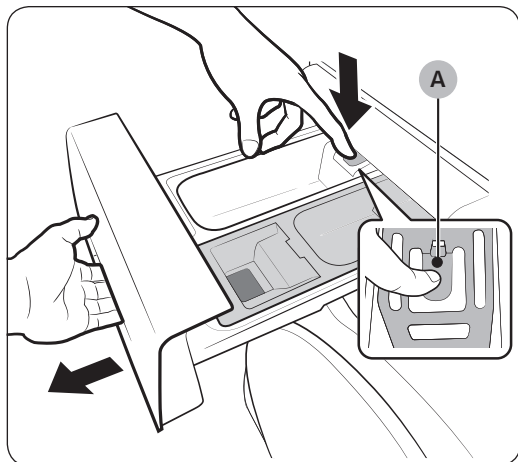

ЕСКЕРТПЕ

Қалған жуғыш затты тазалау үшін барабан бос тұрған кезде **ПОЛОСКАНИЕ+ОТЖИМ (ШАЮ+АЙНАЛДЫРУ)** циклын орындаңыз.

1. Үлестіргіштің ішіндегі **босату тетігін (A)** басып тұрып, үлестіргішті сырғытып ашыңыз.
2. Жуғыш зат үлестіргіштің ішіндегі сұйық жуғыш затты алыңыз.
3. Жұмсақ шөткені пайдаланып, үлестіргіштің элементтерін ағып тұрған сумен тазалаңыз.
4. Үлестіргіштің ұясын жұмсақ шөткемен тазалаңыз.
5. Сұйық жуғыш зат үлестіргішті тартпаға қайта салыңыз.
6. Үлестіргішті жабу үшін сырғытып итеріңіз.

Күтім көрсету

Мұздап қалғаннан кейін қалпына келтіру

Кір жуғыш машина 0 °С градустан төмендегенде мұздап қалуы мүмкін.

1. Кір жуғыш машинаны сөндіру үшін қуат сымын ағытыңыз.
2. Су түтігін жібіту үшін, шүмектің үстінен жылы су құйыңыз.
3. Су түтігін ағытып, жылы суға салып жібітіп қойыңыз.
4. Барабанға жылы су құйып, шамамен 10 минут қоя тұрыңыз.
5. Су түтігін судың шүмегіне қайта жалғаңыз.

ЕСКЕРТПЕ

Кір жуғыш машина сонда да дұрыс жұмыс істемесе, жоғарыдағы қадамдарды машина қалыпты жұмыс істегенше қайталаңыз.

Ұзақ уақыт пайдаланбаған кезде күтіп ұстау

Кір жуғыш машинаны ұзақ уақыт пайдаланбай қалдырмауға тырысыңыз. Бұндай жағдайда, кір жуғыш машинаның суын төгіп, қуат сымын ағытыңыз.

1. **Цикл таңдау** тетігін бұрап, **ПОЛОСКАНИЕ+ОТЖИМ (ШАЮ+АЙНАЛДЫРУ)** параметрін таңдаңыз.
2. Барабанды босатыңыз да, **Бастау/Үзіліс** түймесін басыңыз.
3. Цикл аяқталған кезде су шүмегін жауып, су түтігін ағытыңыз.
4. Кір жуғыш машинаны сөндіру үшін қуат сымын ағытыңыз.
5. Барабанның ішін желдету үшін есікті ашыңыз.

Ақаулықты түзету

Бақылау тексеру пункттері

Егер кір жуғыш машинаға қатысты мәселе пайда болса, әуелі келесі кестені қарап, ұсыныстарды қолданып көріңіз.

Ақаулық	Әрекет
Іске қосылмайды.	<ul style="list-style-type: none">• Кір жуғыш машина қуат көзіне қосылғанына көз жеткізіңіз.• Есіктің дұрыс жабылып тұрғанына көз жеткізіңіз.• Су шүмектерінің ашық екенін тексеріңіз.• Кір жуғыш машинаны қосу үшін Бастау/Үзіліс түймесін басыңыз немесе түртіңіз.• Замок от детей (Бала қауіпсіздігінің құралы) сөндірулі екеніне көз жеткізіңіз.• Кір жуғыш машинаға су құйылар алдында бірнеше рет сырт-сырт еткен дыбыс естіледі де, есіктің бекітілгені тексеріледі, содан кейін жылдам төгеді.• Сақтандырғышты тексеріңіз немесе айырып-қосқышты қайта қалпына қойыңыз.
Су берілмейді немесе жеткіліксіз түрде беріледі.	<ul style="list-style-type: none">• Су шүмегін толық ашыңыз.• Есіктің дұрыс жабылып тұрғанына көз жеткізіңіз.• Су құятын түтіктің мұздап қалмағанын тексеріңіз.• Су құятын түтіктің жаншылып немесе бітеліп қалмағанын тексеріңіз.• Судың қысымының жеткілікті екеніне көз жеткізіңіз.
Цикл аяқталғаннан кейін мөлшерлеуіште кір жуғыш құралы қалды.	<ul style="list-style-type: none">• Кір жуғыш машинадағы су қысымының жеткілікті екеніне көз жеткізіңіз.• Кір жуғыш заттың мөлшерлеуіштің ортасына салынғанына көз жеткізіңіз.• Шаю қақпағының дұрыс салынғанына көз жеткізіңіз.• Егер түйіршіктелген жуғыш затты пайдалансаңыз, жуғыш зат таңдағыштың үстіңгі жақта тұрғанына көз жеткізіңіз.• Шаю қақпағын алып, мөлшерлеуішті тазартыңыз.
Шамадан тыс діріл немесе шуыл.	<ul style="list-style-type: none">• Кір жуғыш машинаның тайғанақ емес тегіс, қатты еденге орнатылғанына көз жеткізіңіз. Егер еден тегіс болмаса, кір жуғыш машинаның биіктігін реттеу үшін реттегіш тіректерді пайдаланыңыз.• Тасымал бұрандамаларының алынғанына көз жеткізіңіз.• Кір жуғыш машинаның басқа затқа тиіп тұрмағанына көз жеткізіңіз.• Кірдің теңгерімі дұрыс екеніне көз жеткізіңіз.• Қалыпты жұмыс барысында қозғалтқыштан шуыл шығуы мүмкін.• Жұмыс комбинизондарын немесе темірмен безендірілген киімдерді жуған кезде шуыл шығаруы мүмкін. Бұл қалыпты жағдай.• Тиын тәрізді темір заттардан шуыл шығады. Жуып болғаннан кейін осы заттарды барабаннан және сүзгінің корпусынан алыңыз.

Ақаулықты түзету

Ақаулық	Әрекет
<p>Суды төкпейді және/немесе айналдырмайды.</p>	<ul style="list-style-type: none"> • Су төгетін түтіктің су төгетін құбырға дейін тура қосылып тұрғанына көз жеткізіңіз. Егер қандай да бір кедергі болса, маманға хабарласыңыз. • Қоқыс сүзгісінің бітеліп қалмағанына көз жеткізіңіз. • Есікті жауып, Бастау/Үзіліс түймесін басыңыз немесе түртіңіз. Өз қауіпсіздігіңізді қамтамасыз ету үшін кір жуғыш машина есік жабылмайынша кептірмейді немесе айналдырмайды. • Су төгетін түтіктің мұздап немесе бітеліп қалмағанын тексеріңіз. • Су төгетін түтіктің кептеліп қалмаған құбырға жалғанғанына көз жеткізіңіз. • Егер кір жуғыш машинаға қосылып тұрған тоқ жеткіліксіз болса, кір жуғыш машина уақытша су төкпейді немесе айналдырмайды. Кір жуғыш машинаға тоқ жеткілікті беріле бастаған кезде ол қалыпты жұмыс істейді.
<p>Есік ашылмайды.</p>	<ul style="list-style-type: none"> • Кір жуғыш машинаны тоқтату үшін Бастау/Үзіліс түймесін басыңыз немесе түртіңіз. • Есікті бұғаттан шығару біраз уақыт алуы мүмкін. • Есік машина тоқтағаннан кейін немесе тоқ сөндірілгеннен кейін 3 минут өткенше ашылмайды. • Барабан ішіндегі судың өбден төгілгеніне көз жеткізіңіз. • Барабан ішінде су бар болса есік ашылмауы мүмкін. Барабанның ішіндегі суды төгіп, есікті қолмен ашыңыз. • Есік бекітпесінің индикаторының сөніп тұрғанына көз жеткізіңіз. Кір жуғыш машинаның суы төгілгеннен кейін есік бекітпеснің шамы сөнеді.
<p>Артық көбіктену.</p>	<ul style="list-style-type: none"> • Ұсынылған жуғыш заттарды қажетті мөлшерде пайдаланғаныңызды тексеріңіз. • Артық көбіктенудің алдын алу үшін кір жууға арналған жоғары тиімді құралды пайдаланыңыз. • Тұщы суда, аз кір салынғанда немесе шамалы кірлеген кірді жуу үшін жуғыш заттың мөлшерін азайтыңыз. • Тиімсіз жуғыш құралды пайдалану ұсынылмаған.
<p>Қосымша жуғыш құрал салынбайды.</p>	<ul style="list-style-type: none"> • Жуғыш зат пен мата жұмсартқыштың қалған мөлшері көрсетілген шектен жоғары емес екеніне көз жеткізіңіз.

Ақаулық	Әрекет
Тоқтайды.	<ul style="list-style-type: none"> • Қуат сымын тоғы бар электр розеткасына қосыңыз. • Сақтандырғышты тексеріңіз немесе айырып-қосқышты қайта қалпына қойыңыз. • Кір жуғыш машинаны іске қосу үшін есікті жауып, Бастау/Үзіліс түймешігін басыңыз. Өз қауіпсіздігіңізді қамтамасыз ету үшін кір жуғыш машина есік жабылмайынша кептірмейді немесе айналдырмайды. • Кір жуғыш машинаға су құйылар алдында бірнеше рет сырт-сырт еткен дыбыс естіледі де, есіктің бекітілгені тексеріледі, содан кейін жылдам төгеді. • Циклдың кідіретін немесе жібітетін кезеңі болуы мүмкін. Сәл күтіңіз, кір жуғыш машина жұмыс істей бастауы мүмкін. • Су құятын түтіктің тор сүзгісінің су шүмегіне қосылған жерлерінің бітеліп қалмағанына көз жеткізіңіз. Тор сүзгіні уақытылы тазалаңыз. • Егер кір жуғыш машинаға қосылып тұрған тоқ жеткіліксіз болса, кір жуғыш машина уақытша су төкпейді немесе айналдырмайды. Кір жуғыш машинаға тоқ жеткілікті беріле бастаған кезде ол қалыпты жұмыс істейді.
Құйылатын судың температурасы теріс.	<ul style="list-style-type: none"> • Екі шүмекті де толық ашыңыз. • Температураның дұрыс таңдалғанына көз жеткізіңіз. • Түтіктердің дұрыс шүмектерге қосылғанына көз жеткізіңіз. Су құбырларын шайыңыз. • Су қыздырғыштың кемінде шүмектен 120 °F (49 °C) ыстық су құятын етіп бапталғанына көз жеткізіңіз. Сонымен қатар, су қыздырғыштың қуаты мен су толтыру жылдамдығын тексеріңіз. • Түтіктерді ағытып, тор сүзгіні тазалаңыз. Тор сүзгісі кептеліп қалған болуы мүмкін. • Кір жуғыш машинаға су құйыла бастағанда, температураны автоматты түрде басқару функциясы құйылып жатқан судың температурасын тексеретін болғандықтан, судың температурасы өзгеруі мүмкін. Бұл қалыпты жағдай. • Кір жуғыш машинаға су құйылып жатқанда, суық немесе жылы температура таңдалып тұрса, үлестіргіштен тек ыстық және/немесе тек суық судың ағып жатқанын байқауыңыз мүмкін. Бұл температураны автоматты түрде басқаратын режимнің қалыпты функциясы, себебі кір жуғыш машина судың температурасын анықтайды.

Ақаулықты түзету

Ақаулықты түзету

Ақаулық	Әрекет
Цикл соңында кір дымқыл болып тұр.	<ul style="list-style-type: none"> • Жоғары немесе өте жылдам айналдыру жылдамдығын пайдаланыңыз. • Қатты көпіршімес үшін өте тиімді (HE) жуғыш затты пайдаланыңыз. • Тым аз кір салынған. Өте аз кір салған кезде (бір немесе екі зат) теңгерімсіздік байқалып, толық айналмауы мүмкін. • Су төгетін түтіктің жаншылып немесе бітеліп қалмағанын тексеріңіз.
Су жылыстап ағады.	<ul style="list-style-type: none"> • Есіктің дұрыс жабылып тұрғанына көз жеткізіңіз. • Барлық түтіктердің берік жалғанғанына көз жеткізіңіз. • Су төгетін түтік ұшының ақаба су жүйесіне дұрыс кіргізіліп, бекітілгенін тексеріңіз. • Өте көп кір салмаңыз. • Қатты көпіршуге жол бермеу үшін тиімділігі өте жоғары (HE) жуғыш затты пайдаланыңыз.
Иіс шығады.	<ul style="list-style-type: none"> • Артық көпіршіктер ұяшықтарға жиналып қалып, зең иісі пайда болуы мүмкін. • Уақытылы зарарсыздандыру үшін шаю циклдарын қосыңыз. • Есіктің тығыздағышын (диафрагмасы) тазалаңыз. • Цикл аяқталғаннан кейін кір жуғыш машинаның ішін кептіріңіз.
Ешбір көпіршік көрінбейді (Көпіршік қосылатын үлгілерде ғана).	<ul style="list-style-type: none"> • Көп кір салған кезде көпіршіктер көрінбей қалуы мүмкін. • Қатты ластанған кірді жуған кезде көпіршік пайда болмауы мүмкін.
Add Door есігін кез-келген уақытта ашуға бола ма?	<ul style="list-style-type: none"> • Add Door есігін  индикаторы көрінгенде ғана ашуға болады. Дегенмен, келесі жағдайларда ашылмайды: <ul style="list-style-type: none"> - Қайнату немесе кептіру циклы жұмыс істеп тұрғанда және ішкі температура жоғары болса - Қауіпсіздікті қамтамасыз ету үшін Замок от детей (Бала қауіпсіздігінің құралы) орнатсаңыз - Қосымша кір салуды қажет етпейтін барабан жуу немесе барабан кептіру циклдары жұмыс істеп тұрса

Егер мәселе сонда да шешілмесе, жергілікті Samsung қызмет көрсету орталығына хабарласыңыз.

Ақпарат кодтары

Егер кір жуғыш машина жұмыс істемей қалса, экранда ақпарат коды пайда болуы мүмкін. Төмендегі кестеге қарап, ұсыныстарды орындап көріңіз.

Код	Әрекет
4C	Су құйылмай тұр. <ul style="list-style-type: none">• Су шүмектерінің ашық екенін тексеріңіз.• Су түтіктерінің бітеліп қалмағанына көз жеткізіңіз.• Су шүмектерінің мұздап қалмағанын тексеріңіз.• Кір жуғыш машинаның жеткілікті су қысымымен жұмыс істеп тұрғанына көз жеткізіңіз.• Суық судың шүмегі мен ыстық су шүмегінің дұрыс қосылып тұрғанына көз жеткізіңіз.• Тор сүзгіні тазалаңыз, бітеліп қалған болуы мүмкін.
4C2	<ul style="list-style-type: none">• Суық су құятын түтіктің суық судың шүмегіне мықтап қосылғанына көз жеткізіңіз. Егер ол ыстық су шүмегіне қосылған жағдайда, бір неше кір жуу циклынан кейін кір пішінін жоғалтуы мүмкін.
5C	Су төгілмей тұр. <ul style="list-style-type: none">• Су төгетін түтіктің мұздап немесе бітеліп қалмағанын тексеріңіз.• Су төгетін түтіктің қосылым түріне қарай дұрыс төселіп тұрғанына көз жеткізіңіз.• Қоқыс сүзгісін тазалаңыз, бітеліп қалған болуы мүмкін.• Су төгетін түтіктің су төгетін құбырға дейін тура қосылып тұрғанына көз жеткізіңіз.• Ақпарат коды сонда да көрсетіліп тұрса, тұтынушыға қызмет көрсету орталығына хабарласыңыз.
dC	Кір жуғыш машинаны есігі ашық тұрғанда іске пайдалану. <ul style="list-style-type: none">• Есіктің дұрыс жабылып тұрғанына көз жеткізіңіз.• Кірлердің есікке қыстырылып қалмағанын тексеріңіз.
oC	Су шегінен асып төгілді. <ul style="list-style-type: none">• Айналып болғаннан кейін қайта бастаңыз.• Дисплейде ақпарат коды сонда да көрсетіліп тұрса, жергілікті Samsung қызмет көрсету орталығына хабарласыңыз.
LC, LC1	Су төгетін түтікті тексеріңіз. <ul style="list-style-type: none">• Су төгетін түтік ұшының еденде жатқанына көз жеткізіңіз.• Су төгетін түтіктің бітеліп қалмағанына көз жеткізіңіз.• Ақпарат коды бұрынғыдай жанып тұра, клиенттерге қызмет көрсету орталығына хабарласыңыз.

Ақаулықты түзету

Код	Әрекет
Ub	<p>Сығу режимі жұмыс істемейді.</p> <ul style="list-style-type: none"> • Кірдің біркелкі таратылып салынғанына көз жеткізіңіз. • Кір жуғыш машинаның тегіс, орнықты жерге қойылғанына көз жеткізіңіз. • Кірді қайта таратып салыңыз. Бір ғана кірді, мысалы монша халатын немесе джинс шалбарды жуу қажет болса, соңғы айналдыру нәтижесі қанағаттанғысыз болуы мүмкін және дисплейде “Ub” тексеру хабары пайда болады.
3C	<p>Қозғалтқыштың жұмысын тексеріңіз.</p> <ul style="list-style-type: none"> • Циклды қайта бастап көріңіз. • Ақпарат коды сонда да көрсетіліп тұрса, тұтынушыға қызмет көрсету орталығына хабарласыңыз.
UC	<p>Электрониканы басқару жүйесін тексеру керек.</p> <ul style="list-style-type: none"> • Ток дұрыс келіп тұрғанын тексеріңіз. • Ақпарат коды сонда да көрсетіліп тұрса, тұтынушыға қызмет көрсету орталығына хабарласыңыз.
	<p>Кернеудің төмен екені анықталды.</p> <ul style="list-style-type: none"> • Қуат сымның қосылып тұрғанын тексеріңіз. • Ақпарат коды сонда да көрсетіліп тұрса, тұтынушыға қызмет көрсету орталығына хабарласыңыз.
HC	<p>Жоғары температура қыздыруын тексеру.</p> <ul style="list-style-type: none"> • Ақпарат коды сонда да көрсетіліп тұрса, тұтынушыға қызмет көрсету орталығына хабарласыңыз.
1C	<p>Су деңгейінің сенсорлары дұрыс жұмыс істемей тұр.</p> <ul style="list-style-type: none"> • Машинаны сөндіріңіз де, циклды қайта бастаңыз. • Ақпарат коды сонда да көрсетіліп тұрса, тұтынушыға қызмет көрсету орталығына хабарласыңыз.
AC	<p>Басты және қосымша баспа торабы арасындағы байланысты тексеріңіз.</p> <ul style="list-style-type: none"> • Машинаны сөндіріңіз де, циклды қайта бастаңыз. • Ақпарат коды бұрынғыдай жанып тұра, клиенттерге қызмет көрсету орталығына хабарласыңыз.
DDC, ddC	<p>Бұл хабар Add Door есігін Бастау/Үзіліс түймесін баспай ашқанда пайда болады. Бұл жағдайда келесі әрекеттің бірін орындаңыз:</p> <ul style="list-style-type: none"> • Add Door есігін дұрыс жабу үшін басыңыз. Содан кейін Бастау/Үзіліс түймесін басып, қайта көріңіз. • Кір қосып салу үшін Add Door есігін ашып, кірді салыңыз. Add Door есігін дұрыс жабыңыз. Содан кейін, жұмысты жалғастыру үшін Бастау/Үзіліс түймесін басыңыз.











Код	Әрекет
8C	<p>MEMS тетігі дұрыс жұмыс істемейді.</p> <ul style="list-style-type: none"> • Машинаны сөндіріңіз де, циклды қайта бастаңыз. • Ақпарат коды сонда да көрініп тұрса, жергілікті Samsung қызмет көрсету орталығына хабарласыңыз.
AC6	<p>Негізгі тақта мен инвертордың тақтасы арасындағы байланысты тексеріңіз.</p> <ul style="list-style-type: none"> • Күйіне қарай, машина қалыпты жұмыс қалпына қайта оралуы мүмкін. • Машинаны сөндіріңіз де, циклды қайта бастаңыз. • Ақпарат коды сонда да көрініп тұрса, жергілікті Samsung қызмет көрсету орталығына хабарласыңыз.
DC1	<p>Негізгі есікті бұғаттау/бұғаттамау дұрыс жұмыс істемей тұр.</p> <ul style="list-style-type: none"> • Машинаны сөндіріңіз де, циклды қайта бастаңыз. • Ақпарат коды бұрынғыдай жанып тұра, клиенттерге қызмет көрсету орталығына хабарласыңыз.
DC3	<p>Add Door есігін бұғаттау/бұғаттамау дұрыс жұмыс істемей тұр.</p> <ul style="list-style-type: none"> • Машинаны сөндіріңіз де, циклды қайта бастаңыз. • Ақпарат коды сонда да көрініп тұрса, жергілікті Samsung қызмет көрсету орталығына хабарласыңыз.

Экранда ақпарат коды сонда да көрсетіліп тұрса, жергілікті Samsung қызмет көрсету орталығына хабарласыңыз.

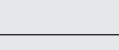
Техникалық сипаттама

Киім заттаңбасындағы белгілер

Келесі таңбалар матаға күтім көрсетуге қатысты жалпылама нұсқау ретінде берілген. Күтім көрсету белгілерінде мына ретпен төрт таңба көрсетіледі: жуу, ағарту, кептіру және үтіктеу (егер қажет болса, құрғақтай тазалау). Бұл таңбалар отандық және шетелдік киім өндірушілердің затбелгілерінде бірдей қолданылады. Киім тез тозбай, жуған кезде мәселе туындамас үшін, затбелгісіндегі нұсқауларды орындаңыз.

	Тезімді материал		Үтіктемеңіз
	Нәзік мата		Кез келген еріткішті қолданып құрғақтай тазалауға болады
	Кірді 95 °C градуста жууға болады		Құрғақ тазалау
	Кірді 60 °C градуста жууға болады		Перхлорид, жеңіл жанармай, таза спиртті немесе тек R113 қолданып құрғақтай тазалаңыз
	Кірді 40 °C градуста жууға болады		Ұшақ жанармайы, таза спиртті немесе тек R113 қолданып құрғақтай тазалаңыз
	Кірді 30 °C градуста жууға болады		Химиялық тазалауға тыйым салынған
	Тек қолмен ғана жуылады		Жатқызып қойып кептіру керек
	Тек құрғақтай тазалау керек		Іліп кептіру керек
	Суық суға салып ағартуға болады		Киім ілгішке іліп кептіру керек
	Ағартпаңыз		Кептіргіш машинамен, қалыпты қызумен кептіріледі
	Макс. 200 °C градуспен үтіктеуге болады		Кептіргіш машинамен, төмендетілген қызумен кептіріледі
	Макс. 150 °C градуспен үтіктеуге болады		Кептіргіш барабанда төмен температурада кептіруге болады
	Макс. 100 °C градуспен үтіктеуге болады		

Қоршаған ортаны қорғау

- Бұл құрылғы қайта өңдеуден өткізуге болатын материалдардан жасалған. Егер бұл құрылғыны тастағыңыз келсе, жергілікті қоқыс тастау ережелерін орындаңыз. Құрылғыны электр желісіне қосуға жол бермес үшін қорек сымын кесіп алыңыз. Жануарлар мен кішкене балалар қамалып қалмас үшін, есігін ағытып алыңыз.
- Жуғыш затты өндіруші нұсқаулығында көрсетілген жуғыш зат мөлшерінен артық мөлшерде пайдаланбаңыз.
- Дақ кетіретін және ағартқыш заттарды, тек өте қажетті жағдайларда ғана, жуу циклі басталмай тұрып қолданыңыз.
- Су мен электр қуатын, кірді толтыра салып жуу арқылы үнемдеңіз (нақты мөлшері қолданылатын циклға байланысты).

Техникалық сипаттама

Ерекшеліктері

“*” Жұлдызша(лар) түрлі үлгіні көрсетеді, ол (0-9) немесе (A-Z) түрінде болуы мүмкін.

Түрі		Кір алдынан салынатын кір жуғыш машина	
Үлгі атауы		WW12K84*20*	
Өлшемдері		Е600 × Т600 × Б850 (мм)	
Судың қысымы		50-800 кПа	
Таза салмағы		76,0 кг	
Жуу және айналдыру сыйымдылығы		12,0 кг	
Қуат тұтынуы	Жуу	220 В	150 Вт
		240 В	150 Вт
	Жуу және қыздыру	220 В	2000 Вт
		240 В	2400 Вт
	Айналдыру	220-240 В	300 Вт
Сорғымен сору		30 Вт	
Айналдыру айналымы		1400 мин/айн	

ЕСКЕРТПЕ

Дизайны және техникалық параметрлері сапаны жақсарту мақсатында алдын ала ескертусіз өзгертіледі.

Көрсетілген мақсатта, қалыпты жағдайда қолдану керек

Ұсынылатын қолдану мерзімі: 7 жыл

Өндіруші құрылғының дизайны мен техникалық параметрлерін алдын ала ескертусіз өзгерту құқығына ие

Жадынама

EAC

Өндірілген елі: Кореяда жасалған

Өндіруші: Samsung Electronics Co., Ltd /Самсунг Электроникс Ко., Лтд

Өндірушінің мекенжайы: 129, Осеон-Донг, Гуанчсан-Гу, Гуанчжоу-Сити, 443-742, Корея, Samsung Gwangju Electronics Co., Ltd

Зауыт орналасқан жер: «Самсунг Электроникс Ко. Лтд.» 107, Ханамсандан 6 бун-ро, Гвангсан-гу, Гванджу, Корея

ҚР аумағында тұтынушылардан шағымдар мен ұсыныстарды қабылдайтын ұйым: «SAMSUNG ELECTRONICS CENTRAL EURASIA» (САМСУНГ ЭЛЕКТРОНИКС ЦЕНТРАЛЬНАЯ ЕВРАЗИЯ) ЖШС Қазақстан Республикасы, Алматы қаласы, Әл Фараби даңғылы, 36 үй, 3, 4 қабат



Символ Кедендік одақтың 005/2011 техникалық регламентіне сәйкес қолданылады және осы өнімнің қаптамасын екінші рет пайдалануға арналмағанын және жоюға жататынын көрсетеді. Осы өнімнің қаптамасын азық-түлік өнімдерін сақтау үшін пайдалануға тыйым салынады.



Символ қаптаманы жою мүмкіндігін көрсетеді. Символ сандық код және/немесе әріп белгілері түріндегі қаптама материалының белгісімен толықтырылуы мүмкін.

СҰРАҒЫҢЫЗ НЕМЕСЕ ҰСЫНЫСЫҢЫЗ БАР МА?

ЕЛ	ҚОҢЫРАУ ШАЛЫҢЫЗ	НЕМЕСЕ МЫНА МЕКЕНЖАЙҒА ХАБАРЛАСЫҢЫЗ:
RUSSIA	8-800-555-55-55 (VIP care 8-800-555-55-88)	www.samsung.com/ru/support
BELARUS	810-800-500-55-500	www.samsung.com/support
GEORGIA	0-800-555-555	www.samsung.com/support
ARMENIA	0-800-05-555	www.samsung.com/support
AZERBAIJAN	0-88-555-55-55	www.samsung.com/support
KAZAKHSTAN	8-10-800-500-55-500 (GSM: 7799, VIP care 7700)	www.samsung.com/kz_ru/support
UZBEKISTAN	00-800-500-55-500 (GSM: 7799)	www.samsung.com/support
KYRGYZSTAN	00-800-500-55-500 (GSM: 9977)	www.samsung.com/support
TAJIKISTAN	8-10-800-500-55-500	www.samsung.com/support
MONGOLIA	+7-495-363-17-00	www.samsung.com/support
UKRAINE	0-800-502-000	www.samsung.com/ua/support (Ukrainian) www.samsung.com/ua_ru/support (Russian)
MOLDOVA	0-800-614-40	www.samsung.com/support



DC68-03648F-01