

Инструкция по эксплуатации и монтажу

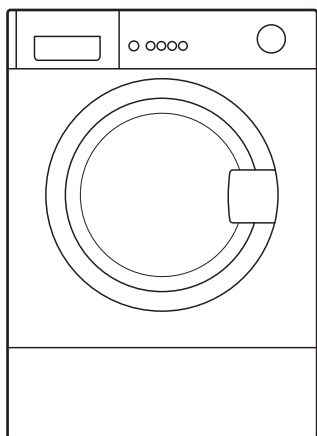

W5440X0

Содержание

Ваша новая стиральная машина	4
Подготовка к стирке	8
Стирка	10
Индивидуальная настройка	12
Важная информация	14
Обзор программ	16
Указания по безопасности	18
Параметры расхода	19
Уход	20
Техническое обслуживание	22
Что делать, если...	24
Инструкция по монтажу	26

Изготовитель не исключает возможности распространения данной инструкции также на новые модели продукции, которые будут выведены на рынок после изготовления тиража этой инструкции по эксплуатации при условии, что новые модели продукции будут идентичны актуальным с точки зрения особенностей их эксплуатации.

Право на внесение изменений изготовитель оставляет за собой.

Поздравляем! Вы сделали выбор в пользу современного, высококачественного бытового прибора марки Neff. Данная стиральная машина отличается очень низким расходом воды и электроэнергии.

Каждая машина, выходящая из стен нашего завода, тщательно проверяется перед этим на правильность функционирования и безупречность состояния.

Более подробную информацию и обзор нашей продукции Вы найдете на нашем сайте в Интернете: <http://www.neff.ru>

Стиральную машину можно вводить в эксплуатацию только после прочтения данной инструкции! Прочтите также инструкцию по монтажу. Соблюдайте указания по безопасности (см. стр. 18)!

Защита окружающей среды/ Рекомендации по экономии

- Всегда загружайте максимально допустимое для выбранной программы количество белья.
- Белье со средним загрязнением стирайте без предварительной стирки.
- Вместо программы **Koch/Bunt** (Хлопок) **90°C** задайте программу **Bunt Eco** (Хлопок Эко) **60°C** и включите дополнительную функцию **Flecken** (Интенсивная). Результат стирки будет почти такой же, но энергии израсходуется значительно меньше.
- Дозировку моющего средства проводите согласно рекомендациям его изготовителя.
- Если белье после стирки будет сушиться в сушильном автомате, то устанавливайте рекомендуемую в инструкции по эксплуатации автомата скорость отжима.

Использование по назначению

Ваша новая стиральная машина предназначена

- исключительно для использования в домашнем хозяйстве,
- для стирки текстильных изделий, пригодных для машинной стирки, в растворе моющего средства,
- для эксплуатации с использованием холодной водопроводной воды и имеющихся в продаже моющих средств и средств по уходу за бельем, пригодных для использования в стиральной машине.



- Не оставляйте детей без присмотра рядом со стиральной машиной!
- Держите домашних животных подальше от стиральной машины!

Ваша новая стиральная машина

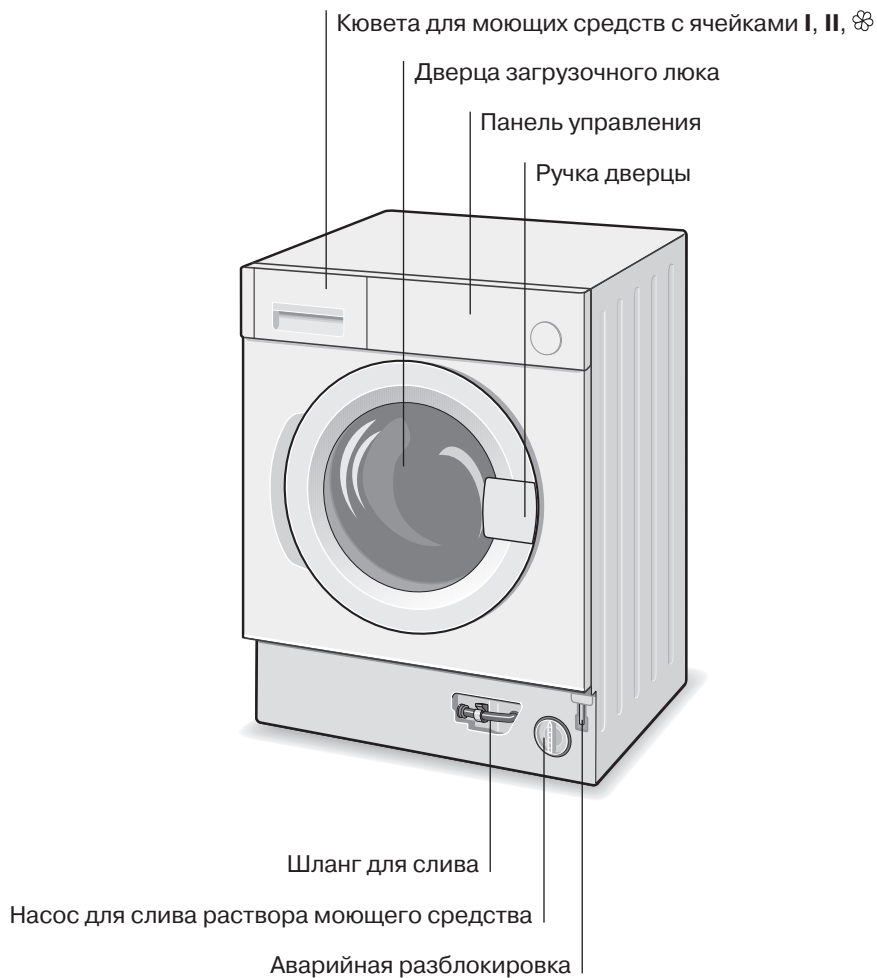

Панель управления

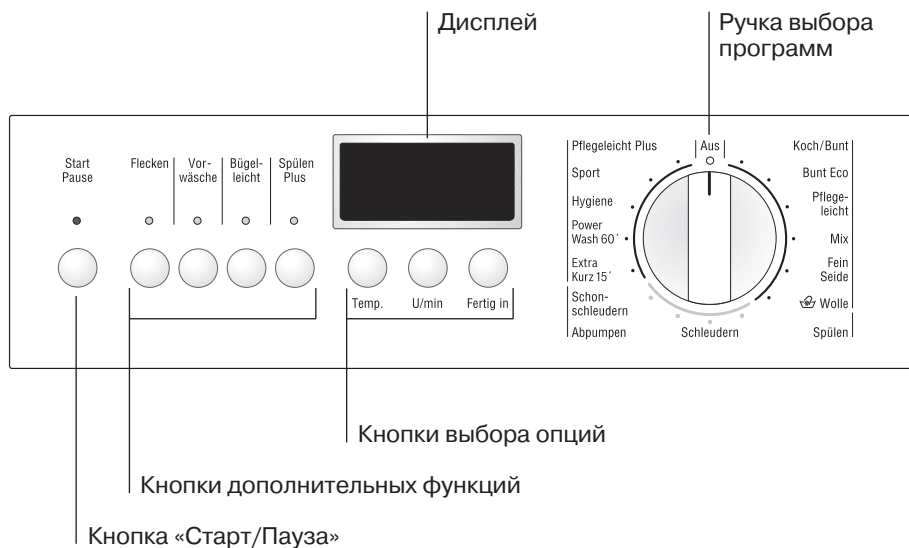

Ручка выбора программ

Ручку выбора программ можно поворачивать в обоих направлениях.



Подробный обзор программ см. на стр. 16.

Температуру и скорость отжима можно устанавливать индивидуально, в зависимости от выбранной программы и выполняемого этапа программы.

Koch/Bunt (Хлопок) Bunt Eco (Хлопок Эко) PowerWash 60' (Энергичная 60') Hygiene (Гигиеническая)	Для носких текстильных изделий
Pflegeleicht (Синтетика)	Для текстильных изделий, не требующих особого ухода
Mix (Смешанное белье)	Для белья различного вида
Fein/Seide (Тонкое белье/Шелк)	Для «чувствительных» текстильных изделий, пригодных для машинной стирки
 Wolle (Шерсть)	Для шерстяных/шелковых изделий, пригодных для ручной/машинной стирки
Spülen (Полоскание)	Дополнительное полоскание с отжимом
Schleudern (Отжим)	Дополнительный отжим с задаваемой по желанию скоростью
Abpumpen (Слив)	Слив воды, в которой полоскалось белье, при выборе функции  (остановка полоскания = без окончательного отжима)
Schonschleudern (Деликатный отжим)	Отжим выстиранного вручную белья со снижением скорости отжима
Sport (Спортивная)	Для текстильных изделий из микроволокна
Extra Kurz 15' (Супербыстрая 15')	Короткая программа
Pflegeleicht Plus (Синтетика особая)	Для текстильных изделий темного цвета

Описание дополнительных функций приведено в разделе «Индивидуальная настройка» (стр. 12).

Дисплей и кнопки выбора опций

Индикация на дисплее	Кнопки выбора опций	
❄ - 90°	Temp.	Установка температуры (❄ = холодная)
1 - 24h	Fertig in	Окончание программы через ...
⌚ - 1400*	U/min	Установка скорости отжима (* в зависимости от модели) или ⌚ (остановка полоскания = без окончательного отжима)
Индикация состояния    -0-		Индикация процесса выполнения программы: стирка, полоскание, отжим, окончание

При более продолжительном прикосновении к кнопкам выбора опций включается автоматический просмотр этих установок.

Описание кнопок выбора опций приведено в разделе «Индивидуальная настройка» (стр. 12).

Подготовка к стирке

Подготовка

Установка машины проводится согласно указаниям, приведенным в инструкции по монтажу.

Проверьте машину на наличие возможных повреждений.

- Никогда не вводите в эксплуатацию поврежденную машину!
- При обнаружении повреждений свяжитесь со специалистами сервисного центра!

Вставьте вилку в розетку.

Беритесь за вилку только сухими руками!

Откройте водопроводный кран.

Перед первой стиркой:

Проведите стирку без белья. Белье не загружайте! Откройте водопроводный кран, залейте в ячейку II ок. 1 литра воды и затем загрузите в нее 1/2 мерного стаканчика моющего средства.

Установите программу **Pflegeleicht** (Синтетика) **60°C** и нажмите на кнопку **Start/Pause** (Старт/Пауза).

По окончании программы установите ручку выбора программ в положение **Aus** (Выключено).

Сортировка и загрузка белья

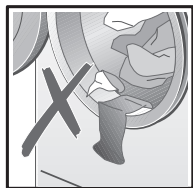

Выполняйте указания изготовителей средств по уходу за бельем! Рассортируйте вещи согласно символам на их ярлычках. Рассортируйте вещи по виду, цвету, степени загрязнения и температуре стирки. Не загружайте в машину белья больше, чем допустимо (см. стр. 16-17).

Непренеменно учитывайте важную информацию (см. стр. 14-15)!

Загружайте крупные и мелкие вещи вперемешку!

Закройте дверцу загрузочного люка. Следите за тем, чтобы между дверцей и резиновым уплотнителем люка не были зажаты вещи.

Загрузка моющего средства и средства по уходу за бельем

Проводите дозировку в соответствии с количеством белья, степенью его загрязнения, жесткостью воды (необходимую информацию можно получить на предприятии, ответственном за водоснабжение Вашего района) и согласно указаниям изготовителя средства.

Для моделей машин без вставки для жидкого моющего средства: жидкое моющее средство залейте в соответствующую емкость-дозатор и положите в барабан машины.

Во время эксплуатации: соблюдайте осторожность при открывании люкеты для моющих средств!

Разбавьте густой кондиционер или средство для предотвращения деформации белья водой. Это предотвращает закупоривание.

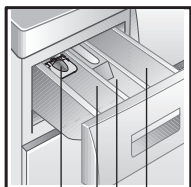

Ячейка I: моющие средства для предварительной стирки

Ячейка ☸: кондиционер, пропиточное средство, крахмал

Ячейка II: моющее средство для основной стирки, смягчитель, отбеливатель, соль для выведения пятен.

Вставка для жидкого моющего средства (в зависимости от модели), см. стр. 21.

Стирка

Установите программу (см. обзор программ на стр. 16).

Нажмите на кнопку  **(Старт/Пауза)**.

Программа окончена, если на дисплее появляется - 0 -.

Изменение программы

Если Вы по ошибке установили не ту программу:

- проведите повторную установку,
- нажмите на кнопку **Start/Pause** (Старт/Пауза).

Прерывание программы

- Нажмите на кнопку **Start/Pause** (Старт/Пауза).
- При необходимости догрузите белье (дверцу загрузочного люка не следует оставлять открытой на продолжительное время – выступающая из белья вода может вылиться из машины).
- Нажмите на кнопку **Start/Pause** (Старт/Пауза).

Отмена выполнения программы

Для программ, выполняемых при высокой температуре:

- охладите белье: установите программу **Spülen** (Полоскание).
- нажмите на кнопку **Start/Pause** (Старт/Пауза).

Для программ, выполняемых при низкой температуре:

- установите программу **Schleudern** (Отжим) или **Abpumpen** (Слив).
- нажмите на кнопку **Start/Pause** (Старт/Пауза).

Выгрузка белья

Откройте дверцу загрузочного люка и выгрузите белье.

Если включена функция  (остановка полоскания = без окончательного отжима): выберите «Скорость отжима при стирке» или установите ручку выбора программ на **Abpumpen** (Слив) или **Schleudern** (Отжим). Нажмите на кнопку **Start/Pause** (Старт/Пауза).

Удалите из белья посторонние предметы (если таковые имеются) – опасность появления ржавчины.

Закройте водопроводный кран.

Прочтите информацию по системе Aqua-Stop (см. инструкцию по монтажу, стр. 37).

Выключение

Переведите ручку выбора программ в положение **Aus** (Выключено).

Индивидуальная настройка

Кнопки выбора опций

Перед включением программы и во время ее выполнения можно изменять скорость отжима и температуру. Результат Ваших действий будет зависеть от этапа выполнения программы.

Temp. (Температура)

Вы можете изменить показываемую дисплеем температуру стирки. Максимально допустимая температура, которую можно установить, зависит от выбранной программы.

Fertig in (Время до конца)

После выбора программы на дисплей выводится ее продолжительность. До начала выполнения программы Вы можете включить задержку ее запуска. Время задержки устанавливается пошагово (1 шаг – один час), макс. 24h (24 часа).

Нажимайте на кнопку **Fertig in** (Время до конца) до тех пор, пока на дисплее не появится необходимое Вам время (h = час). Затем нажмите на кнопку **Start/Pause** (Старт/Пауза).

U/min (Оборотов/мин)

Вы можете изменить показываемую дисплеем скорость вращения центрифуги. Максимально допустимое число оборотов в минуту, которое можно установить, зависит от выбранной программы.

Кнопки выбора дополнительных функций

См. также обзор программ.

Flecken (Интенсивная)	Увеличение продолжительности стирки для более интенсивной очистки сильно загрязненного белья.
Vorwäsche (Предв. стирка)	Для сильно загрязненного белья. Предварительная стирка проводится при макс. 30°C.
Bügelleicht (Легко гладить)	Специально разработанный процесс выполнения отжима с заключительным разрыхлением белья. Окончательный отжим в щадящем режиме слегка повышает остаточную влажность белья.
Spülen plus (Доп. полоскание)	Повышенный уровень воды и дополнительное полоскание, увеличенная продолжительность стирки. Для областей с очень мягкой водой или для дальнейшего улучшения результата полоскания.

Кнопка (Старт/Пауза)

Для включения или прерывания программы.

Настройка звукового сигнала

1. Включение режима подачи сигнала

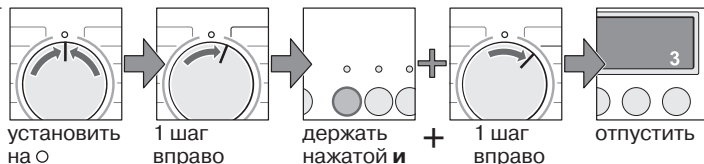

...сигналов, относящихся к кнопкам

...указательных сигналов

2. Установите громкость для ...

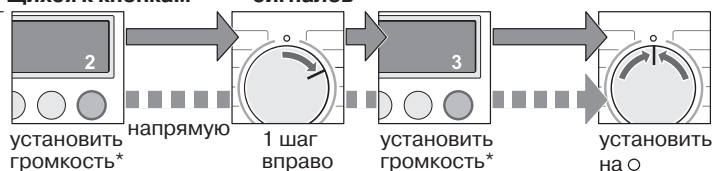

* при необходимости повторите несколько раз

Важная информация

Подготовка белья к стирке

- Выньте из карманов все предметы.
- Проследите, чтобы были убраны все металлические предметы (скрепки и пр.).
- Тонкое белье (чулки, гардины, бюстгалтеры с косточками) стирайте в специальной сетке/мешке.
- Застегните замки-молнии, пуговицы на наволочках и пододеяльниках.
- С помощью щетки почистите карманы и отвороты от песка.
- Снимите с гардин кольца или положите их в сетку/мешок.

Степень загрязнения белья

Новые вещи стирайте отдельно.

Легкое загрязнение – предварительную стирку можно не использовать.

При необходимости предварительно обработайте пятна. Включите дополнительную функцию **Flecken** (Интенсивная).

Сильное загрязнение – загружайте меньше белья. Используйте предварительную стирку. Включите дополнительную функцию **Flecken** (Интенсивная).

Замачивание

Загружайте белье одинакового цвета.

Загрузите в ячейку II средство для замачивания/моющее средство согласно рекомендациям изготовителя.

Установите программу **Koch/Bunt** (Хлопок) **30°C** и нажмите на кнопку **Start/Pause** (Старт/Пауза).

Примерно через 10 минут нажмите на кнопку **Start/Pause** (Старт/Пауза).

По истечении необходимого Вам времени замачивания снова нажмите на кнопку **Start/Pause** (Старт/Пауза) (если программа будет продолжаться) или измените программу.

Подкрахмаливание

Белье не должно быть обработано кондиционером.

Подкрахмаливание с использованием жидкого крахмала возможно во всех программах стирки.

Дозировка крахмала должна осуществляться в ячейку для кондиционера ☼ согласно указаниям изготовителя.

Окрашивание/отбеливание

Окрашивание только для домашних нужд. Соль может привести к коррозии стальных деталей!

Соблюдайте указания производителя красителя!

Не отбеливайте белье в стиральной машине.

Аварийная разблокировка, например, при отключении электроэнергии

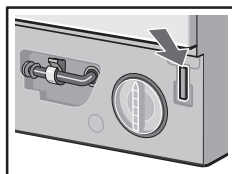

После появления напряжения в сети выполнение программы продолжится.

При необходимости извлечения белья дверцу загрузочного люка следует открыть нижеописанным способом:

⚠ Опасность ошпаривания!

Раствор моющего средства и само белье могут быть горячими. Сначала дайте им остыть.

Если барабан еще вращается, не пытайтесь просунуть руку внутрь него.

Не открывайте дверцу загрузочного люка до тех пор, пока через стекло дверцы видна вода.

- Установите ручку выбора программ на **Aus** (Выключено) и выньте вилку из розетки.
- Слейте раствор моющего средства (см. стр. 22).
- Потяните за приспособление для аварийной разблокировки с помощью подходящего инструмента и отпустите. После этого дверцу можно будет открыть.

Обзор программ

Обратите внимание на раздел «Важная информация».

Программы	°C	Загрузка, макс.	Вид белья	Дополнительные функции; указания
Koch/Bunt (Хлопок)	☼ - 90	7,0 кг*	Ноские текстильные изделия, текстильные изделия из хлопка или льна, пригодные для кипячения	Flecken (Интенсивная), Vorwäsche (Предв. стирка), Bügelleicht (Легко гладить), Spülen plus (Доп. полоскание)
Bunt Eco (Хлопок Эко)			Ноские текстильные изделия, текстильные изделия из хлопка или льна, пригодные для кипячения	Flecken, Vorwäsche, Bügelleicht, Spülen plus
Hygiene (Гигиеническая)	☼ - 60		Ноские текстильные изделия из хлопка или льна	Flecken, Vorwäsche, Bügelleicht, Spülen plus; для стирки одежды людей с особенно чувствительной кожей, более продолжительная стирка при выбранной температуре, более высокий уровень воды, дополнительное полоскание
PowerWash 60' (Энергичная 60')	☼ - 60	5,0 кг	Ноские текстильные изделия из хлопка или смешанных волокон	Программа оптимальной продолжительности, короткая программа для белья средней степени загрязнения
Pflegeleicht (Синтетика)	☼ - 60	3,5 кг*	Текстильные изделия из хлопка, льна, синтетики или смешанных волокон	Flecken, Vorwäsche, Bügelleicht, Spülen plus
Mix (Смешанное белье)			Текстильные изделия из хлопка и изделия, не требующие особого ухода	Flecken, Vorwäsche, Bügelleicht, Spülen plus; различные виды белья можно стирать вместе
Pflegeleicht Plus (Синтетика особая)	☼ - 40		Темный текстиль из хлопка и текстильные изделия темного цвета, не требующие особого ухода	Flecken, Vorwäsche, Bügelleicht, Spülen plus; сокращенная продолжительность полоскания и окончательного отжима

Программы	°C	Загрузка, макс.	Вид белья	Дополнительные функции; указания
Sport (Спортивная)	☼ - 40	2,0 кг	Текстильные изделия из микроволокна	Flecken, Vorwäsche, Bügelleicht, Spülen plus
Fein/Seide (Тонкое белье/Шелк)			Для «чувствительных», пригодных для машинной стирки текстильных изделий, напр., из шелка, сатина, синтетики или смешанных волокон (например, гардин)	Flecken, Vorwäsche, Bügelleicht, Spülen plus; между полосканиями лишь легкий отжим
 Wolle (Шерсть)	☼ - 40		Текстильные изделия из шерсти или с содержанием шерсти, пригодные для ручной или машинной стирки	Особенно щадящая программа стирки во избежание усадки, с продолжительными перерывами (текстильные изделия остаются в растворе моющего средства)
Extra Kurz 15' (Супербыстрая 15')			Текстильные изделия из хлопка, льна, синтетики или смешанных волокон	Короткая программа, прим. 15 минут, подходит для белья с легкой степенью загрязнения
Дополнительные программы			Spülen (Полоскание), Schleudern (Отжим), Abpumpen (Слив), Schonschleudern (Деликатный отжим)	

Продолжительность программ оптимально подходит для стирки слегка загрязненных текстильных изделий. При более сильном загрязнении загружайте меньше белья или включите дополнительную функцию, например, Flecken (Интенсивная).

При стирке с максимальной загрузкой с использованием программы, отмеченной звездочкой (*), всегда выбирайте дополнительную функцию Flecken (Интенсивная). В качестве короткой программы – независимо от вида белья – прекрасно подходит программа Синтетика 40°C с максимальной скоростью отжима.

В программах без предварительной стирки загружайте моющее средство в ячейку II, в программах с предварительной стиркой распределяйте моющее средство по ячейкам I и II.

Указания по безопасности

- Прочтите инструкцию по эксплуатации и монтажу, а также все прочие информационные брошюры, прилагаемые к стиральной машине, и поступайте в соответствии с приведенными в них указаниями.
- Сохраните документацию в надежном месте на случай, если она позднее понадобится.

Опасность поражения электрическим током

- Вынимайте вилку только за корпус, никогда не тяните за сетевой шнур!
- Никогда не вставляйте и не вынимайте вилку мокрыми руками.

Опасность для жизни

- Для отслуживших свой срок бытовых приборов:
- Выньте вилку из розетки.
 - Отрежьте сетевой шнур вместе с вилкой.
 - Сломайте замок дверцы загрузочного люка. В результате маленькие дети не смогут запереться в машине и подвергнуть тем самым свою жизнь опасности.

Опасность удушья

- Картонную упаковку, пленку и прочие детали упаковки следует держать подальше от детей.

Опасность отравления

- Храните моющие средства и средства по уходу за бельем в недоступном для детей месте.



Взрывоопасность

- Вещи, предварительно обработанные чистящими средствами, содержащими растворитель (например, пятновыводителем/бензином), могут после загрузки в машину привести к взрыву. Поэтому перед стиркой в машине такие вещи следует тщательно выстирать вручную.

Опасность травмирования

- Дверца загрузочного люка может очень сильно нагреваться.
 - Соблюдайте осторожность при сливе горячего раствора моющего средства.
 - Не вставляйте на стиральную машину.
 - Не опирайтесь на открытую дверцу загрузочного люка.
 - Не вставляйте руку в барабан машины, пока он еще вращается.
-

Параметры расхода

Программа	Доп. функция	Загрузка	Электроэнергия**	Вода**	Продолжит. программы**
Koch/Bunt (Хлопок) 30°C*	Flecken (Интенсивная)	7,0 кг	0,55 кВтч	75 л	2:12 ч
Koch/Bunt (Хлопок) 40°C*	Flecken	7,0 кг	0,85 кВтч	75 л	2:12 ч
Koch/Bunt (Хлопок) 60°C*	Flecken	7,0 кг	1,50 кВтч	75 л	2:12 ч
Bunt Eco (Хлопок Эко) 60°C*	Flecken	7,0 кг	1,19 кВтч	49 л	2:19 ч
Koch/Bunt (Хлопок) 90°C	Flecken	7,0 кг	2,51 кВтч	90 л	2:12 ч
Pflegeleicht (Синтетика) 40°C*	Flecken	3,5 кг	0,55 кВтч	55 л	1:12 ч
Pflegeleicht (Синтетика) 40°C* (можно использовать также в качестве короткой программы)	–	3,5 кг	0,54 кВтч	55 л	0:45 ч
Fein/Seide (Тонкое белье/Шелк) * (холодная)	–	2,0 кг	0,03 кВтч	39 л	0:40 ч
Fein/Seide (Тонкое белье/Шелк) 30°C	–	2,0 кг	0,20 кВтч	39 л	0:40 ч
 Wolle (Шерсть) * (холодная)	–	2,0 кг	0,08 кВтч	47 л	0:36 ч
 Wolle (Шерсть)  30°C	–	2,0 кг	0,20 кВтч	47 л	0:36 ч

* Установка программы для испытания согласно действующему Европейскому стандарту 60456. Указания по проведению сравнительной проверки: программы проверки тестировались при максимальной загрузке, с выбранной дополнительной функцией **Flecken** (Интенсивная), с максимальной скоростью отжима.

В качестве **короткой программы** для стирки цветного белья выберите программу **Pflegeleicht** (Синтетика) **40°C** без использования дополнительной функции **Flecken** (Интенсивная) и установите максимальную скорость отжима.

** Приведенные в таблице значения параметров отличаются от фактических в зависимости от давления, жесткости и температуры подаваемой воды, температуры окружающей среды, вида, количества и степени загрязненности белья, используемого моющего средства, колебаний напряжения в сети и выбранных дополнительных функций.

Уход



- Опасность поражения электрическим током! Всегда вынимайте вилку из розетки!
- Опасность взрыва! Не используйте растворители!

Корпус машины, панель управления

Протрите мягкой, влажной тряпкой. Не пользуйтесь абразивными чистящими средствами. Сразу же удаляйте остатки моющего и чистящего средств. Чистить машину струей воды запрещено.

Кювета для моющих средств

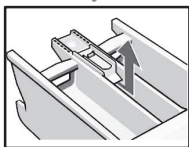
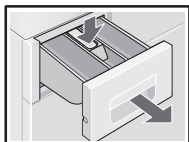

Кювету для моющих средств следует чистить, если в ней накопились остатки моющего средства или кондиционера.

1. Извлеките кювету наполовину, нажмите на вставку и извлеките полностью. Извлеките вставку: надавите на нее пальцами в направлении снизу вверх.
2. Промойте ванночку кюветы и вставку в воде с помощью щетки и просушите их.
3. Установите вставку на место и зафиксируйте ее (насадите цилиндр на направляющий штырь).
4. Установите кювету на место.

Оставьте кювету открытой, чтобы испарилась остатки воды.

Барабан стиральной машины

Оставьте дверцу загрузочного люка открытой, чтобы барабан просох.

Если появились пятна ржавчины – удалите их мягкой губкой с помощью чистящего средства без содержания хлора. Не используйте жесткие металлические щетки.

Удаление накипи

В машине не должно быть белья!

Удалять накипь не требуется при правильной дозировке моющего средства. Если все-таки в этом возникла необходимость, поступайте согласно указаниям изготовителя средства для удаления накипи по его правильному применению.

Вставка для жидкого моющего средства

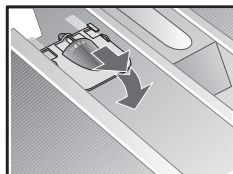

(В зависимости от модели.)

Для дозировки жидкого моющего средства переведите вставку в соответствующее положение:

- полностью извлеките кювету для моющих средств (см. стр. 20).
- Передвиньте вставку вперед.

Не пользуйтесь вставкой (передвиньте ее вверх):

- при использовании гелеподобных моющих средств и моющего порошка;
- при задании программ с предварительной стиркой и опцией **Fertig in** (Время до конца).

Индикация на дисплее

(В зависимости от модели.)

F: 16	Правильно закройте дверцу загрузочного люка; возможно, было зажато белье.
F: 17, 29	Полностью откройте водопроводный кран. Согнут или пережат шланг для подачи воды. Промойте сетчатый фильтр (см. стр. 23); слишком низкое давление воды.
F: 18	Проведите чистку насоса для слива раствора моющего средства (см. стр. 22), сливная труба/сливной шланг засорились.
F: 23	Вода в поддоне, нарушена герметичность машины. Вызовите специалиста сервисного центра!
F: 42, 43, 44	Неисправность двигателя. Вызовите специалиста сервисного центра!
Другая индикация	Выключите машину, подождите около 5 с и снова включите. Если данная индикация появится снова, вызовите специалиста Сервисной службы (см. инструкцию по монтажу, стр. 36).

Техническое обслуживание



- Опасность ошпаривания! Дайте раствору моющего средства остыть!
- Закройте водопроводный кран!

Насос для слива раствора моющего средства

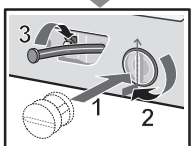
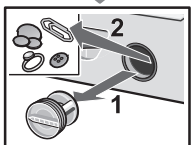

Установите ручку выбора программ в положение **Aus** (Выключено), выньте вилку из розетки.

1. Извлеките из держателя сливной шланг. Откройте конец шланга, слейте раствор моющего средства. Закройте шланг пробкой.
2. Осторожно открутите крышку насоса полностью (в нем еще могут быть остатки воды).
3. Почистите насос изнутри, почистите резьбу крышки насоса и его корпус (крыльчатка насоса должна свободно вращаться).
4. Установите на место крышку насоса и прочно закрутите ее, ручка крышки должна располагаться вертикально. Вставьте сливной шланг в держатель.

Чтобы при следующей стирке раствор моющего средства не выливался неиспользованным через сливное устройство: залейте 1 литр воды в ячейку **II** и включите программу **Abpumpen** (Слив).

Фильтр в системе подачи воды

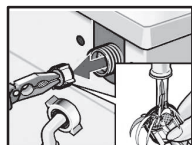
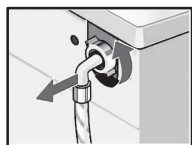
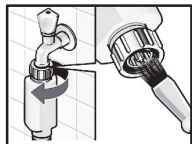

⚠ Опасность поражения электрическим током!

Защитное устройство Aqua-Stop нельзя погружать в воду (в нем имеется электрический клапан).

Сбросьте давление воды в подающем шланге:

1. Закройте водопроводный кран!
2. Включите любую из программ (кроме **Schleudern** (Отжим)/**Abpumpen** (Слив)).
3. Нажмите на кнопку **Start/Pause** (Старт/Пауза). Прервите программу примерно через 40 секунд.
4. Установите ручку выбора программ в положение **Aus** (Выключено). Выньте вилку из розетки.

Чистка фильтра:

1. В зависимости от модели машины:
 - Снимите шланг с водопроводного крана. Почистите фильтр с помощью маленькой щетки.
 - или
 - Отсоедините шланг от задней стенки машины. Извлеките фильтр с помощью щипцов и промойте его.
2. Присоедините шланг и проверьте места соединения на герметичность.

Что делать, если ...

Вода вытекает.	<ul style="list-style-type: none">– Прочно закрепите/замените сливной шланг.– Затяните резьбовое соединение подающего шланга с машиной.
Вода не поступает. Моющее средство не смывается.	<ul style="list-style-type: none">– Не нажата кнопка Start/Pause (Старт/Пауза)?– Не открыт водопроводный кран?– Возможно, засорился фильтр. Почистите его (см. стр. 23).– Подающий шланг перегнут или зажат?
Крышку загрузочного люка не удается открыть.	<ul style="list-style-type: none">– Включена защитная функция. Программа прервана (см. стр. 10)?– Выбрана функция  (см. стр. 11).– Открывание возможно только с помощью аварийной разблокировки (см. стр. 15).
Программа не включается.	<ul style="list-style-type: none">– Нажата кнопка Start/Pause (Старт/Пауза) или Fertig in (Время до конца)?– Закрыт загрузочный люк?
Раствор моющего средства не сливается.	<ul style="list-style-type: none">– Почистите насос (см. стр. 22).– Почистите водосточную трубу и/или сливной шланг.
Вода внутри барабана не видна.	<ul style="list-style-type: none">– Это не неисправность! Вода находится за пределами видимости.
Результат отжима неудовлетворительный.	<ul style="list-style-type: none">– Стирайте вперемешку крупные и мелкие вещи.– Выбрана функция Bügelleicht (Легко гладить) (см. стр. 13)?– Установлена слишком низкая скорость вращения центрифуги (см. стр. 7)?
Многочисленные попытки проведения отжима.	<ul style="list-style-type: none">– Это не неисправность! Система контроля устранила дисбаланс.
Ячейка  не полностью промыта.	<ul style="list-style-type: none">– Извлеките вставку. Почистите кювету для моющих средств и вставки (см. стр. 20-21).
Из стиральной машины неприятно пахнет.	<ul style="list-style-type: none">– Выполните программу Koch/Bunt (Хлопок) 90°C без белья, воспользовавшись универсальным моющим средством.
Из кюветы для моющих средств выступает пена.	<ul style="list-style-type: none">– Загрузили слишком много моющего средства? Смешайте 1 столовую ложку кондиционера с 1/2 литра воды и залейте раствор в ячейку II кюветы для моющих средств. При следующей стирке загрузите меньше моющего средства.

Сильные шумы, вибрация и съезжание машины с места во время отжима.	<ul style="list-style-type: none"> – Ножки машины зафиксированы? Зафиксируйте ножки машины (см. инструкцию по монтажу, стр. 33). – Транспортировочные крепления сняты? Снимите транспортировочные крепления (см. инструкцию по монтажу, стр. 30).
Дисплей/индикаторные лампочки не функционируют во время работы машины.	<ul style="list-style-type: none"> – Отключили электроэнергию? – Сработал предохранитель? Включите/замените предохранитель. <p>Если неисправность появится снова, обратитесь за помощью в уполномоченный сервисный центр.</p>
Программа выполняется дольше, чем обычно.	<ul style="list-style-type: none"> – Это не неисправность! Многократно распределяя белье внутри барабана, система контроля пытается тем самым устранить дисбаланс. – Это не неисправность. Включилась система контроля уровня пены – будет проводиться дополнительное полоскание.
На белье остатки моющего средства.	<ul style="list-style-type: none"> – Некоторые фосфатосодержащие моющие средства включают в себя нерастворимые в воде компоненты. – Включите Spülen (Полоскание) или почистите белье после стирки щеткой.
Во время перерыва очень быстро мигает клавиша Start/Pause и звучит предупредительный сигнал.	<ul style="list-style-type: none"> – Уровень воды слишком высокий. Дозагрузка белья невозможна. При необходимости дверцу загрузочного люка следует сразу же закрыть. – Чтобы продолжить выполнение программы, нажмите на кнопку Старт/Пауза.

Если Вам не удалось устранить неисправность самостоятельно или возникла необходимость в ремонте машины:

- установите ручку выбора программ в положение **Aus** (Выключено) и выньте вилку из розетки,
- закройте водопроводный кран и позвоните в Службу сервиса (см. инструкцию по монтажу, стр. 36).

Инструкция по монтажу

Вводите стиральную машину в эксплуатацию только после прочтения данной инструкции по монтажу!

Прочтите также инструкцию по эксплуатации.

Сохраните всю документацию для последующего использования или для передачи следующему владельцу прибора.

Указания по технике безопасности



- Стиральная машина имеет большой вес – соблюдайте осторожность при ее поднимании.
- Внимание: замерзшие шланги могут порваться/лопнуть. Не устанавливайте стиральную машину в помещениях, в которых есть возможность замерзания воды, или на открытом воздухе.
- Стиральную машину можно повредить. Не поднимайте ее за выступающие элементы конструкции (например, за дверцу загрузочного люка).
- Дополнительно к приведенным тут указаниям следует учитывать специальные предписания водопроводной станции и электростанции.
- В случае сомнений поручите подключение стиральной машины квалифицированному специалисту.
- Столешница над стиральной машиной не должна иметь трещин.
- Шланги и провода следует прокладывать таким образом, чтобы о них нельзя было споткнуться.

Указания по утилизации



- Утилизируйте упаковку нового прибора с учетом предписаний по защите окружающей среды.
- Этот прибор имеет маркировку в соответствии с европейской директивой 2002/96/EG по утилизации старых электрических и электронных приборов (waste electrical and electronic equipment – WEEE). Эта директива определяет порядок возврата и утилизации старых приборов в странах Европейского союза.

Место установки

- Важна устойчивость машины, чтобы она во время работы не двигалась с места.
- Место установки должно иметь прочную и ровную поверхность.
- Не следует устанавливать машину на мягкие полы/напольные покрытия.

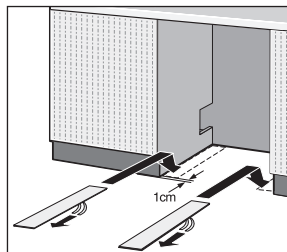

При установке с использованием направляющих (номер для заказа 661827)

Направляющие облегчают задвижение стиральной машины в нишу для встраивания.

Перед задвижением машины в нишу смочите направляющие водным раствором моющего средства. Не используйте жиры и/или растительное масло!

При установке с комплектом для увеличения высоты прибора (номера для заказа: WZ 20440, WMZ 20440, Z 7060X 0), см. стр. 29.

При установке на цоколь

Обязательно закрепите передние ножки прибора с помощью фиксаторов (номера для заказа: WMZ 2200, WX 975600, CZ110600, Z 7080X 0).

При установке на балочное перекрытие

- По возможности установите стиральную машину в углу.
- Привинтите к полу водостойкую деревянную доску (толщиной не менее 30 мм). При этом учитывайте высоту столешницы на кухне!
- **Обязательно** закрепите передние ножки прибора с помощью фиксаторов (номера для заказа: WMZ 2200, WX 975600, CZ110600, Z 7080X 0).

Комплект поставки

(В зависимости от модели.)

Наличие влаги в барабане связано с заключительным контролем качества прибора на заводе-изготовителе.

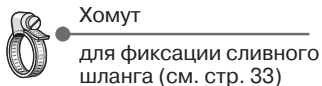
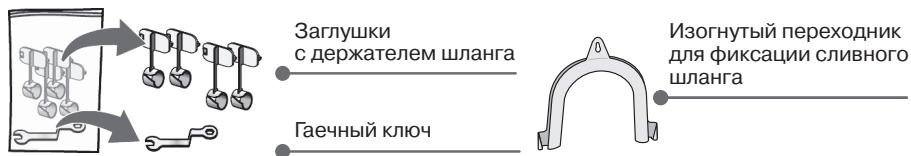
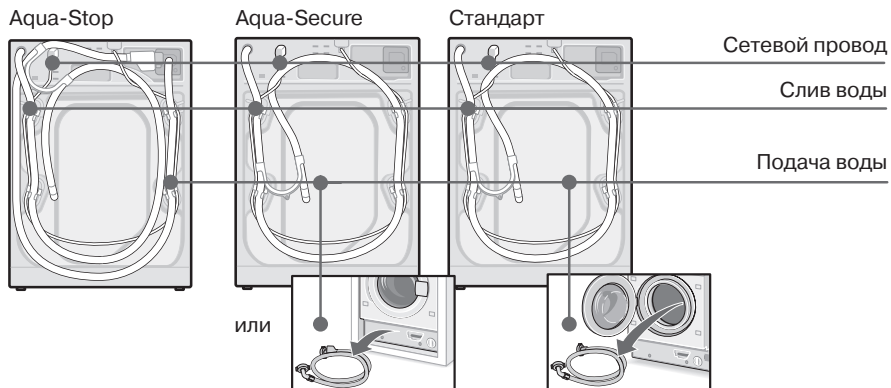

Детали для монтажа (см. стр. 38-43)

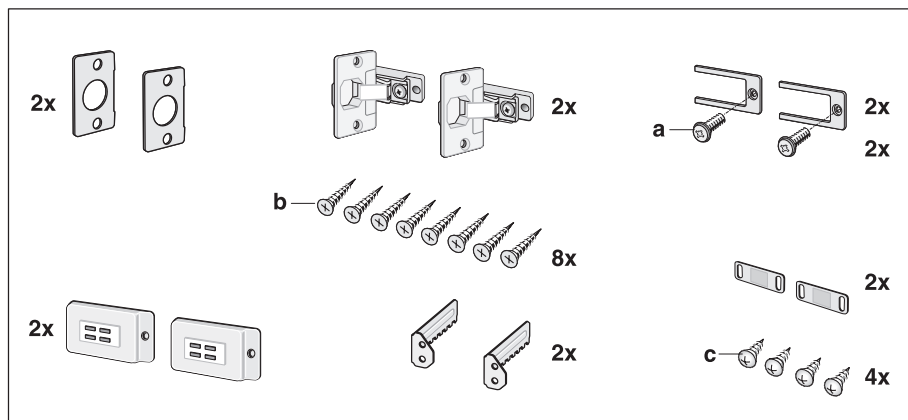

Габариты прибора

(В зависимости от модели.)

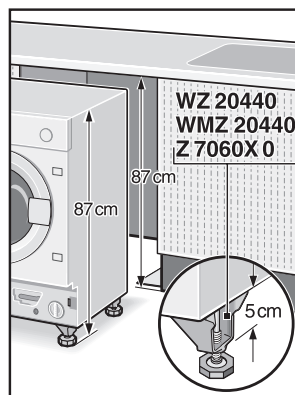
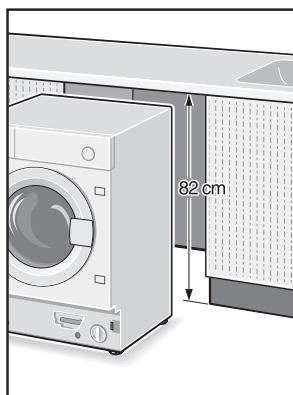
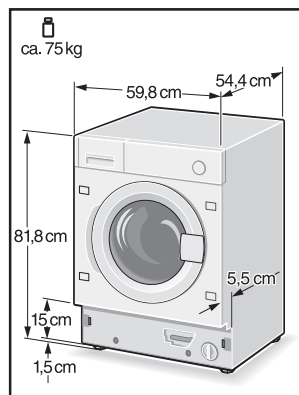

Длина шлангов и проводов

(В зависимости от модели.)

Левостороннее подключение или правостороннее подключение

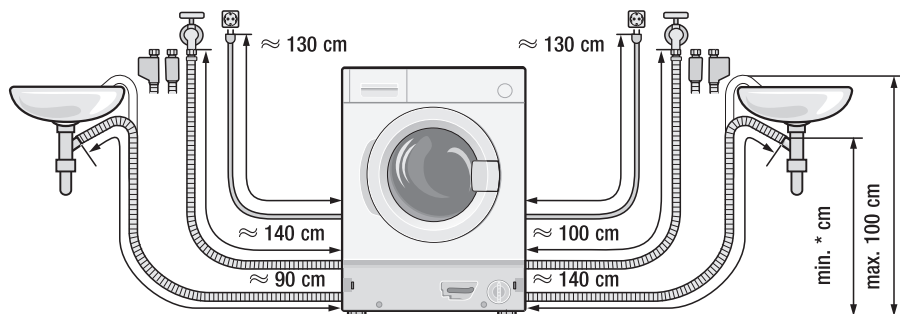

- * Модели стандарт, Aqua-Secure: мин. 60 см – макс. 100 см
- Модель Aqua-stop: 0 – макс. 100 см

Примечание: при использовании держателя шланга длина шлангов уменьшается!

В специализированных магазинах/Сервисной службе можно приобрести:

- Удлинение для Aqua-Stop или шланга подачи холодной воды (прим. 2,5 м), номера для заказа WMZ 2380, WZ 10130, CZ1 1350, Z 7070X 0.

Необходимые инструменты

- Уровень
- Отвертка
- Дрель

Снятие транспортировочных креплений

- Перед первым включением прибора обязательно полностью снимите 4 транспортировочных крепления и сохраните их.
- При последующей транспортировке обязательно снова установите транспортировочные крепления – они предупреждают повреждение стиральной машины (см. стр. 35).
- Сохраните винты и втулки.

1. Выньте шланги (в зависимости от модели) из держателей и изогнутого переходника. Снимите изогнутый переходник.

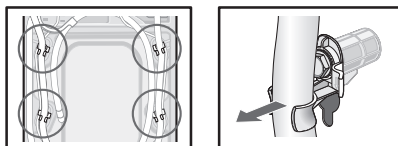

2. Отвинтите и выньте все 4 винта транспортировочных креплений.

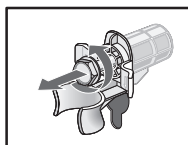

3. Выньте сетевой шнур из держателей. Удалите втулки.

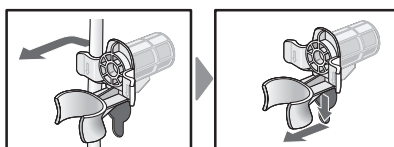

4. Установите заглушки с держателем шланга. Прочно зафиксируйте их нажатием на стопорный крючок!

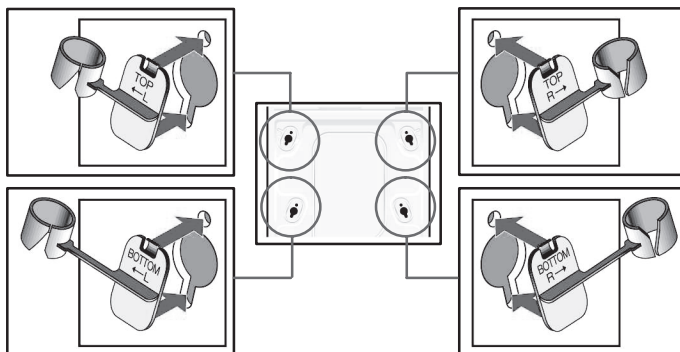

5. Зафиксируйте шланги в держателях.

Подключение воды



(В зависимости от модели.)

- Опасность поражения электрическим током! Никогда не погружайте защитное устройство Aqua-Stop в воду (оно содержит электрический клапан).
- Чтобы избежать протечек или ущерба от воды, обязательно обратитесь к указаниям в этой главе!
- **Внимание!** Эксплуатируйте стиральную машину только с холодной питьевой водой. Не следует подключать ее к смесителю безнапорного водонагревателя.
- Эксплуатируйте стиральную машину только с входящим в комплект поставки или приобретенным в авторизованном специализированном магазине шлангом подачи воды, не пользуйтесь бывшим в употреблении шлангом!
- В случае сомнений поручите подключение стиральной машины квалифицированному специалисту.

Подача воды

Шланг подачи воды:

Внимание: шланг нельзя перегибать, сдавливать, изменять или перерезать (в противном случае не гарантируется его прочность).

Оптимальное давление воды в водопроводной сети: 100-1000 кПа (1-10 бар).

- При полностью открытом водопроводном кране за одну минуту должно протекать не менее 8 л воды.
- При более высоком давлении воды следует установить редукционный клапан.

Модель: Aqua-Stop
Aqua Secure

Стандарт

1. Подключите шланг подачи воды к водопроводному клапану. Резьбовое соединение затягивайте только вручную.
2. Осторожно откройте водопроводный кран и при этом проверьте герметичность места подключения.
Внимание: резьбовое соединение находится под давлением воды в водопроводе.

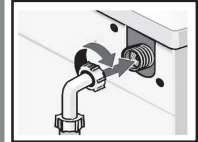
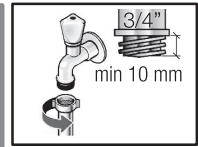
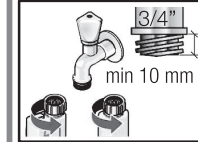
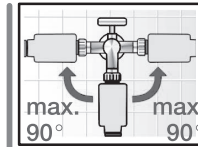

Слив воды

Сливной шланг:

Внимание: не перегибайте и не растягивайте шланг.

Разница по высоте между местом установки и сливом:

- для мод. Aqua Secure, стандарт: мин 60 см – макс. 100 см
- для мод. Aqua-Stop: 0 – макс. 100 см.

Слив в сифон:

Внимание: место подключения следует закрепить прилагаемым хомутом для шланга \varnothing 24-40 мм.

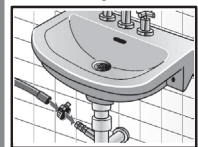
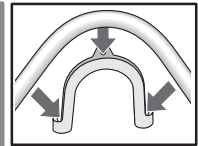

Выравнивание



Сильные шумы, вибрация и «хождение» машины могут быть следствием неправильного выравнивания!

Все четыре ножки должны прочно стоять на полу. Стиральная машина не должна качаться!

Проверьте выравнивание стиральной машины с помощью уровня, при необходимости скорректируйте.

Стиральная машина не должна прилегать к боковым стенкам ниши, в которую она встраивается!

Контргайки передних ножек машины должны быть плотно привинчены к корпусу!

Электрическое подключение



- ❑ Подключение стиральной машины к сети переменного тока следует осуществлять только через установленную в соответствии с предписаниями розетку с заземляющим контактом.
- ❑ Сетевое напряжение должно соответствовать величине напряжения, которое указано на стиральной машине (см. стр. 36; технические характеристики).
- ❑ Общая потребляемая мощность, а также необходимое сопротивление см. стр. 36; технические характеристики.
- ❑ Убедитесь в том, что:
 - вилка и сетевая розетка соответствуют друг другу;
 - провода имеют достаточное поперечное сечение;
 - система заземления установлена в соответствии с предписаниями.
- ❑ Замена сетевого кабеля (при необходимости) должна осуществляться только специалистом-электриком. Сетевой кабель для замены можно приобрести в Сервисной службе.
- ❑ Не допускается применение штепсельных розеток с несколькими парами контактных гнезд или удлинительного кабеля.
- ❑ Если используется автомат защитного отключения, разрешается использовать только тип с обозначением . Только такие приборы гарантируют выполнение действующих на сегодняшний день предписаний.
- ❑ Сетевая вилка:
 - нельзя вставлять вилку в розетку и вынимать из нее влажными руками;
 - при извлечении из розетки следует тянуть только за вилку, а не за кабель;
 - нельзя вынимать вилку из розетки во время работы прибора.

Транспортировка, например, при переезде на другую квартиру

Перед транспортировкой стиральной машины:

1. Закройте водопроводный кран.
2. Снимите давление воды в шланге для подачи воды (см. инструкцию по эксплуатации, раздел «Фильтр в системе подачи воды»).
3. Слейте остатки моющего раствора (см. инструкцию по эксплуатации, раздел «Насос для слива раствора моющего средства»).
4. Отсоедините стиральную машину от электрической сети.
5. Снимите шланги подачи и слива воды.

Установка транспортировочных креплений:

1. Выньте заглушки.

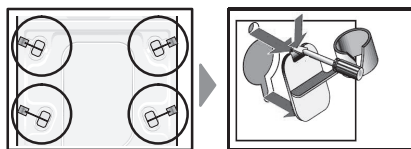

2. Установите все 4 втулки. Закрепите сетевой кабель в держателях. Установите и закрутите винты.

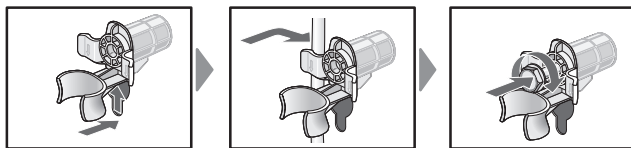

После транспортировки **обязательно** снимите транспортировочные крепления (см. стр. 30)!

Чтобы предотвратить при следующей стирке слив неиспользованного моющего средства: налейте 1 л воды в ячейку II и запустите программу **Abpumpen** (Слив).

Технические характеристики

Вес (в зависимости от модели)	75-84 кг
Подключение к электросети	
Номинальное напряжение	220-240 В, 50 Гц
Номинальный ток	10 А
Номинальная мощность	2300 Вт
Давление воды	100- 1000 кПа (1-10 бар)

Тест-программа: в соответствии с действующим европейским стандартом 60456.

Сервисная служба

- Перед вызовом Сервисной службы проверьте, не можете ли Вы установить неисправность самостоятельно (см. инструкцию по эксплуатации, раздел «Что делать, если...»).
- Даже во время гарантийного периода Вы должны оплачивать расходы по вызову специалиста для консультации.
- Адрес и телефон ближайшего сервисного центра можно найти в гарантийном талоне. При вызове специалистов Сервисной службы, пожалуйста, укажите номер модели (E-Nr.) и заводской номер (FD) прибора. Эти номера Вы можете найти на внутренней поверхности дверцы загрузочного люка и на задней стороне прибора.

E-Nr. _____ FD _____

- Пожалуйста, называйте номер модели и заводской номер, тогда можно будет избежать ненужных поездок и связанных с ними дополнительных расходов.

Гарантия на систему «Аква-стоп»

Только для приборов с системой «Аква-стоп».

Дополнительно к гарантийным обязательствам Продавца в соответствии с Договором купли-продажи стиральной машины и дополнительно к нашим гарантийным обязательствам по стиральной машине мы гарантируем возмещение в следующих случаях:

- 1.** Если из-за неисправности нашей системы «Аква-стоп» возникнет ущерб, причиненный водой, мы возместим этот ущерб частному пользователю.
- 2.** Эта гарантия действительна на весь срок службы стиральной машины.
- 3.** Гарантийный иск принимается при том условии, что стиральная машина с системой «Аква-стоп» установлена и подключена квалифицированным специалистом в соответствии с нашими инструкциями, возможно также с использованием удлинителя «Аква-стоп» (оригинальная принадлежность).
Наша гарантия не распространяется на случай неисправности подводящих труб или арматуры до места подключения системы «Аква-стоп» к водопроводному крану.
- 4.** Принципиально стиральная машина с системой «Аква-стоп» не нуждается во время работы в присмотре, а после работы не требуется закрывать водопроводный кран. Только в случае Вашего продолжительного отсутствия дома, например, в случае отпуска на несколько недель, следует закрывать водопроводный кран.

