



ru Инструкция по эксплуатации и гарантия качества
Робот-пылесос

uk Інструкція з експлуатації і гарантія якості на робот-
пилосос

SLQL0

HS18

ru - Содержание

Указания по безопасности и предупреждения	4
Описание прибора	10
Ваш вклад в охрану окружающей среды	12
Работа робота-пылесоса и его особенности	14
Принадлежности, входящие в комплект	14
Перед эксплуатацией	14
Эксплуатация	16
Включение и выключение	16
Начать уборку	16
Окончание уборки, начатой от базовой станции	17
Окончание уборки, начатой от базовой станции	17
Управление уборкой вручную	17
Прерывание уборки	18
Навигация вручную (без уборки)	18
Настройка прибора на базовую станцию	18
Режимы работы	18
Выбор режима работы	19
Окончание актуального режима работы	19
Настройка таймера	19
Выключение таймера	21
Включение таймера / индикация установленного времени начала работы ...	21
Выключение звуковых сигналов	21
Уменьшение максимальной высоты при преодолении препятствий	21
Мобильное приложение Scout RX2	22
Функция видео	23
Техобслуживание	23
Удаление пыли из контейнера	24
Очистка пылесборника	25
Чистка фильтра выходящего воздуха	25
Очистка боковых щеток	25
Очистка щётки-валика	26
Очистка уплотнений пылесборника	27
Замена модуля уплотнений пылесборника	27
Очистка переднего колеса	28
Очистка сенсоров	28
Замена батареек в пульте дистанционного управления	28
Замена аккумулятора	29

Чистка и уход	31
Хранение/Заводские настройки	31
Сервисная служба	32
Контактная информация для обращения в случае неисправностей.....	32
Гарантия	32
Что делать, если	33
Сообщения о неисправностях	36
Сертификат соответствия	38
Технические характеристики	38
Дата изготовления/Условия транспортировки и Условия хранения	38
Дата изготовления.....	38
Условия транспортировки	38
Условия хранения	38
Условия хранения.....	38
Технические характеристики	39
Заявление о соответствии товара	39
Авторские права и лицензии	40
Гарантия качества товара	41
Контактная информация о Miele	44

ru - Указания по безопасности и предупреждения

Данный робот-пылесос отвечает нормам технической безопасности. Ненадлежащая эксплуатация может привести к травмам персонала и материальному ущербу!

Перед первым использованием робота-пылесоса прочитайте инструкцию по эксплуатации. В ней содержатся подробные указания по безопасности, использованию и техническому обслуживанию робота-пылесоса. Вы обезопасите себя и других людей, а также предотвратите повреждения Вашего прибора.

Бережно храните данную инструкцию по эксплуатации и по возможности передайте ее следующему владельцу.

Выключайте прибор перед каждым техобслуживанием, а также перед длительным хранением, уходом за прибором, устранением проблем и неполадок. Для этого переведите переключатель I/O сбоку на роботе-пылесосе в положение 0. Также действуйте при необычной работе прибора.

Надлежащее использование

- ▶ Этот робот-пылесос предназначен для ухода за полом в домашних хозяйствах или подобных бытовых условиях.
- ▶ Этот робот-пылесос не предназначен для использования вне помещений.
- ▶ Используйте робот-пылесос исключительно для чистки сухих поверхностей. Другие области применения, реконструкция прибора и любые изменения недопустимы.
- ▶ Лицам, которые по состоянию здоровья или из-за отсутствия опыта и соответствующих знаний не могут уверенно управлять роботом-пылесосом, не рекомендуется его эксплуатация без присмотра или руководства со стороны ответственного лица.

Если у Вас есть дети

- ▶ Опасность удушья! Не позволяйте детям играть с упаковкой (например, пленкой): дети могут завернуться в нее или натянуть на голову, что приведет к удушью. Храните упаковочный материал в недоступном для детей месте.
- ▶ Детей младше восьми лет не следует допускать близко к роботу-пылесосу, или они должны быть при этом под постоянным присмотром.
- ▶ Дети старше восьми лет могут пользоваться роботом-пылесосом без надзора взрослых, если они настолько освоили управление им, что могут это делать с уверенностью. Дети должны осознавать возможную опасность, связанную с неправильной эксплуатацией прибора.
- ▶ Не разрешайте детям проводить чистку и техобслуживание робота-пылесоса без Вашего присмотра.
- ▶ Присматривайте за детьми, находящимися вблизи от робота-пылесоса. Не позволяйте детям играть с прибором.
- ▶ Аккумулятор и батарейки пульта дистанционного управления должны быть недоступны для детей.

Техническая безопасность

- ▶ Робот-пылесос работает от аккумуляторной батареи напряжением 14,4 В.



Он является прибором III класса защиты.

Это прибор, у которого защита от поражения электрическим током основана на питании от источника безопасного сверхнизкого напряжения, и при этом не возникает напряжение выше безопасного сверхнизкого напряжения. Зарядка робота-пылесоса осуществляется через штекерное соединение класса защиты II (сетевое напряжение).

ru - Указания по безопасности и предупреждения

- ▶ Перед каждым использованием проверяйте, что у робота-пылесоса и у всех прилагаемых к нему принадлежностей нет видимых повреждений. Не пользуйтесь поврежденными деталями.
- ▶ Сетевая розетка должна быть защищена предохранителем с номиналом 16 А или 10 А.
- ▶ Перед эксплуатацией сравните указанные на типовой табличке параметры подключения робота-пылесоса и блока питания (сетевое напряжение и частота) с данными электросети. Они должны обязательно совпадать.
- ▶ Надежная и безопасная работа робота-пылесоса гарантирована лишь в том случае, если его базовая станция подключена к централизованной электросети.
- ▶ Гарантийный ремонт робота-пылесоса имеет право производить только авторизованная компанией Miele сервисная служба, в противном случае при последующей неисправности право на гарантийное обслуживание теряется.
- ▶ Ремонтные работы имеют право производить только авторизованные фирмой Miele специалисты. Вследствие неправильно выполненных ремонтных работ может возникнуть серьезная опасность для пользователя.
- ▶ Следите за тем, чтобы сетевой кабель не был поврежден, деформирован или перекручен. Не ставьте на него никакие тяжелые предметы.
- ▶ Не допускайте, чтобы робот-пылесос переезжал через сетевой кабель и другие электрические кабели.
- ▶ Для зарядки аккумулятора используйте только принадлежность из комплекта (адаптер, блок питания, базовая станция).
- ▶ Аккумуляторы или батарейки могут потечь. Избегайте контакта глаз и кожи с вытекшей едкой жидкостью. В случае контакта промойте водой и обратитесь за медицинской помощью.

- ▶ Робот-пылесос для распознавания ступеней и выступов оснащен датчиками. Не накрывайте эти датчики и камеры, следите за тем, чтобы на функцию датчиков во время движения не повлияли разложенные предметы.
- ▶ Не приклеивайте наклейки на переднюю сторону базовой станции, за которой находится инфракрасный передатчик. Не ставьте перед ним никакие предметы.
- ▶ Никогда не погружайте робот-пылесос и прилагаемые принадлежности в воду. Очищайте все детали только сухой или слегка влажной салфеткой.
- ▶ Не роняйте робот-пылесос и прилагаемые принадлежности. Упавшие или поврежденные детали нельзя продолжать использовать в целях безопасности.
- ▶ Только при использовании оригинальных запчастей фирма Miele гарантирует, что будут выполнены требования к безопасности. Вышедшие из строя детали должны заменяться только на оригинальные запчасти.

Правильная эксплуатация

- ▶ Не пользуйтесь роботом-пылесосом без контейнера для сбора пыли, фильтра предварительной очистки и фильтра выходящего воздуха.
- ▶ Убирайте с пола все хрупкие и легкие предметы и следите за тем, чтобы робот-пылесос не мог запутаться в веревках, гардинах, бахромке, кабелях и т.п.
- ▶ Не подпускайте домашних животных близко к роботу-пылесосу. Также не позволяйте животным стоять или сидеть на пылесосе.
- ▶ Примите соответствующие меры, чтобы предотвратить падение робота-пылесоса, например, с открытых балконов. Для этого блокируйте доступ в подобные места, например, соорудив физическое препятствие.

ru - Указания по безопасности и предупреждения

- ▶ Не допускайте, чтобы прибор пылесосил горящие или тлеющие предметы, например, сигареты или еще не погасшую золу или угли. Не пользуйтесь роботом-пылесосом вблизи открытого камина.
- ▶ Не пылесосьте роботом-пылесосом жидкости и влажную грязь. Ковры и ковровые покрытия после влажной уборки или обработки шампунем можно пылесосить только после полного высыхания.
- ▶ Не допускайте, чтобы прибор пылесосил пыль от тонера. Тонер, который используется, например, в принтерах или копировальных аппаратах, обладает электропроводностью.
- ▶ Не допускайте, чтобы прибор пылесосил легковоспламеняющиеся или взрывоопасные вещества или газы, и не пользуйтесь им в местах, где хранятся такого рода вещества.
- ▶ Не садитесь и не ложитесь во время уборки на поверхности, подлежащие очистке, чтобы длинные волосы и свободная одежда не оказались вблизи щетки-валика и других движущихся частей робота-пылесоса.

Обращение с аккумулятором робота-пылесоса и батарейками пульта дистанционного управления

- ▶ Позвоните в сервисную службу, прежде чем пересылать аккумулятор.
- ▶ Не допускайте случайного падения аккумулятора и не бросайте его. В целях безопасности не разрешается дальнейшее использование аккумулятора после его падения или повреждения.
- ▶ Не допускайте контакта аккумулятора или батареек с открытым огнем или другими источниками тепла. Не нагревайте аккумулятор или батарейки. Не подвергайте его/их воздействию прямых солнечных лучей.
- ▶ Не разбирайте аккумулятор.

ru - Указания по безопасности и предупреждения

- ▶ Не вызывайте короткое замыкание аккумулятора или батареек с помощью случайного или намеренного замыкания контактов.
- ▶ Не допускайте контакта аккумулятора или батареек с жидкостями.
- ▶ Никогда не заряжайте батарейки пульта дистанционного управления.
- ▶ Ни в коем случае не пользуйтесь аккумулятором, если при этом Вы замечаете появление неприятного запаха, выделение жидкости, сильный нагрев, изменение цвета или деформацию. В этом случае аккумулятор следует срочно утилизировать.
- ▶ Утилизация аккумулятора и батареек: выньте аккумулятор из робота-пылесоса и батарейки из пульта дистанционного управления. Изолируйте металлические контакты, наклеив кусок скотча, чтобы предотвратить короткое замыкание. Утилизируйте аккумулятор и батарейки через централизованный пункт утилизации материалов. Не выбрасывайте аккумулятор и батарейки вместе с бытовым мусором.

Принадлежности

- ▶ Используйте только принадлежности с логотипом «ORIGINAL Miele». Лишь в этом случае производитель может гарантировать безопасную эксплуатацию прибора.

Компания Miele не несет ответственность за повреждения, вызванные несанкционированным применением, неправильной эксплуатацией и несоблюдением указаний по безопасности и предупреждений.

ru - Описание прибора

Рисунки А, В и С, упоминаемые в этой главе, Вы найдете на раскрывающихся страницах в конце данной инструкции.

А - Робот-пылесос - вид сверху и снизу

- ① Поле индикации
- ② Индикатор Wi-Fi
- ③ Индикатор функции видеосъёмки (у Scout RX2 Home Vision)
- ④ Индикатор времени суток (am/pm)
- ⑤ Сенсорная кнопка Старт/Пауза (▶||)
- ⑥ Камеры
- ⑦ Бампер для защиты от ударов
- ⑧ Переключатель Вкл/Выкл (I/O)
- ⑨ Кнопка открывания отсека для хранения
- ⑩ Сенсорная кнопка режима уборки **Silent**
- ⑪ Сенсорная кнопка режима уборки **Turbo**
- ⑫ Сенсорная кнопка **Base**
- ⑬ Сенсорная кнопка режима уборки **Spot**
- ⑭ Сенсорная кнопка режима стандартной автоматической уборки **Auto**
- ⑮ Индикатор таймера
- ⑯ Индикатор заряда аккумулятора
- ⑰ Боковые щётки
- ⑱ Щётка-валик
- ⑲ Переднее колесо
- ⑳ Датчики (защита от падения)
- ㉑ Зарядные контакты
- ㉒ Крышка щётки-валика
- ㉓ Ведущие колёса
- ㉔ Всасывающее отверстие с уплотнением
- ㉕ Заднее колесо

В - базовая станция и пульт дистанционного управления

Базовая станция

- ① Устройство намотки кабеля
- ② Направляющие кабеля
- ③ Гнездо для штекера блока питания (не отображено на рисунке)
- ④ Зарядные контакты

Пульт дистанционного управления

- ① Кнопка **Power** (включение и выключение)
- ② Кнопка **Base** (настройка прибора на базовую станцию)
- ③ кнопка подтверждения **ok** с расположенными вокруг кнопками управления
- ④ Кнопка Старт/Пауза (▶||) (запуск/прерывание уборки)
- ⑤ Кнопка **Mode** (выбор режима уборки)
- ⑥ Кнопка **Wi-Fi** (включение/выключение Wi-Fi)
- ⑦ Кнопка **Clock** (установка текущего времени)
- ⑧ Кнопка **Таймер** (установка таймера)
- ⑨ Кнопка **Mute** (включение/выключение звуковых сигналов)
- ⑩ Кнопка **Climb** (уменьшение высоты преодоления препятствий)
- ⑪ Отсек для батареи (сзади)

С - Контейнер для сбора пыли

- ① Ручка
- ② Инструмент для очистки со скребком
- ③ Кнопка скребка
- ④ Крышка
- ⑤ Кнопки разблокировки крышки
- ⑥ Пылевой отсек
- ⑦ Фильтр предварительной очистки
- ⑧ Фильтр выходящего воздуха
- ⑨ Крышка отсека фильтра выходящего воздуха

Утилизация транспортной упаковки

Упаковка защищает прибор от повреждений при транспортировке. Материалы упаковки безопасны для окружающей среды и легко утилизируются, поэтому они подлежат переработке.

Возвращение упаковки для ее вторичной переработки приводит к экономии сырья и уменьшению количества отходов. Просим Вас по возможности сдать упаковку в пункт приема вторсырья.

Утилизация прибора

Электрические и электронные приборы часто содержат ценные материалы. В их состав также входят определенные вещества, смешанные компоненты и детали, необходимые для функционирования и безопасности приборов. При попадании в бытовой мусор, а также при ненадлежащем обращении они могут причинить вред здоровью людей и окружающей среде. В связи с этим никогда не выбрасывайте отслуживший прибор вместе с бытовым мусором.



Рекомендуем Вам сдать отслуживший прибор в организацию по приему и утилизации электрических и электронных приборов в Вашем населенном пункте. Если в утилизируемом приборе сохранены какие-либо персональные данные, то за их удаление Вы несете личную ответственность. Необходимо проследить, чтобы до отправления прибора на утилизацию он хранился в недоступном для детей месте.

Сдача в утилизацию старых батареек и аккумуляторов

Электрические и электронные приборы часто содержат батарейки и аккумуляторы, которые после использования не должны попадать в бытовой мусор. Рекомендуем Вам сдавать отслужившие батарейки и аккумуляторы в специализированные пункты (организации) приема и утилизации. Батарейки и аккумуляторы могут содержать вредные для здоровья человека и окружающей среды вещества.

Знаки, нанесенные на батарейку или аккумулятор, дают более подробную информацию. Изображение перечеркнутого мусорного контейнера обозначает, что батарейки и аккумуляторы ни в коем случае нельзя выбрасывать вместе с бытовым мусором. Если рядом с перечеркнутым мусорным контейнером приведены обозначения одного или нескольких химических элементов, значит они содержатся в батарейках или аккумуляторах, например, свинец (Pb), кадмий (Cd) и/или ртуть (Hg).



Отслужившие батарейки и аккумуляторы содержат ценные вещества и могут быть переработаны. Раздельный сбор старых батареек и аккумуляторов облегчает их переработку и вторичное использование материалов.

Работа робота-пылесоса и его особенности

Робот-пылесос подходит для ежедневной чистки ковров с коротким ворсом и ковровых покрытий, а также твердых полов.

Учитывайте, прежде всего, рекомендации по чистке и уходу, которые дает производитель Вашего покрытия пола.

Робот-пылесос оснащен камерами и датчиками. На длительный срок сохраняются планы помещений, а также чертеж свободно доступной площади. Робот-пылесос составляет для себя эффективный план уборки поверхностей, которые он может самостоятельно очистить.

Принадлежности, входящие в комплект

- пульт дистанционного управления / две батарейки
- две боковые щётки
- блок питания со штекером
- сетевой адаптер для конкретной страны
- Базовая станция
- магнитная лента

Перед эксплуатацией

Рисунки 1 - 10 этой главы находятся на последней раскрывающейся странице в конце данной инструкции.

Вставить боковые щетки (рис. 01)

- Положите робот-пылесос нижней стороной вверх на ровную чистую поверхность.
- Насадите обе боковые щетки точно на предусмотренные для этого штифты до отчетливой фиксации. При этом обращайтесь внимание на соответствие маркировок **L** и **R**.

Удалить защитную пленку (рис. 02)

- Снимите защитную пленку с базовой станции и с поверхности робота-пылесоса.

Вставить батарейки в пульт дистанционного управления (рис. 03)

- Снимите крышку с отсека для батареек.
- Вставьте две прилагаемые батарейки. Обратите внимание на полярность.
- Закройте отсек для батареек крышкой.

Включить робот-пылесос (рис. 04)

- Переведите переключатель I/O сбоку на роботе-пылесосе в положение I.

На дисплее горит индикатор заряда аккумулятора. Примерно через 60 секунд робот-пылесос переключается в режим ожидания. Робот-пылесос можно снова активировать нажатием любой кнопки на пульте дистанционного управления или касанием одной из сенсорных кнопок на дисплее.

Подключить базовую станцию (рис. 05 - 07)

- Поставьте базовую станцию в достижимой близости к сетевой розетке на ровное основание у свободной стены. Проследите за тем, чтобы перед станцией был свободный промежуток размером минимум 1,5 м, а справа и слева от нее - минимум по 0,5 м (рис. 05).
- Вставьте штекер прилагаемого блока питания в гнездо, находящееся с обратной стороны базовой станции. Лишнюю кабель можно намотать специальным механизмом намотки. Проведите кабель через одну из двух направляющих (рис. 06).
- Вставьте сетевой адаптер, имеющий соответствующее исполнение в зависимости от страны, до отчетливого щелчка в блок питания, а затем в выбранную сетевую розетку (рис. 07).

Зарядить аккумулятор (рис. 08)

При поставке аккумулятор заряжен не полностью. Перед первым использованием при включенном робот-пылесосе (выключатель I/O на I) его нужно полностью зарядить.

Аккумулятор можно заряжать также при выключенном робот-пылесосе (выключатель I/O на 0), при этом реакция его индикаторов не последует.

- Установите робот-пылесос на зарядные контакты подключенной к сети базовой станции.

Аккумулятор будет заряжаться, на дисплее начнет мигать индикатор заряда аккумулятора.

Процесс заряда длится до 150 минут у модели Scout RX2 и до 180 минут у модели Scout RX2 Home Vision. Затем модель Scout RX2 сможет работать до одного часа, а модель Scout RX2 Home Vision – до двух часов.

Индикатор заряда аккумулятора на дисплее

красный	зарядная емкость ок. 0% - 20%
оранжевый	зарядная емкость ок. 20% - 50%
зеленый	зарядная емкость ок. 50% - 100%

Установить текущее время (рис. 09)

Вы можете выбрать формат отображения текущего времени: 24-часовой или 12-часовой (am/pm).

Для установки времени используйте пульт дистанционного управления.

- Нажмите кнопку **Clock**.

В поле индикации появится **24h**.

- Нажмите кнопку **OK**, если вы хотите выбрать 24-часовой формат.
- Нажмите кнопку **+**, если вы хотите выбрать 12-часовой формат, и подтвердите индикацию **12h** нажатием кнопки **OK**.

В поле индикации мигает индикатор часов.

- Нажимайте кнопку + или -, чтобы выставить текущий час.
- Нажмите кнопку **OK** для подтверждения вашего выбора.

В поле индикации мигает индикатор минут.

- Нажимайте кнопку + или -, чтобы выставить текущие минуты.
- Нажмите кнопку **OK** для подтверждения вашего выбора.

Если вы хотите изменить значение времени, действуйте, как описано выше. Нажимайте три секунды кнопку времени **Clock**.

Ограничить область уборки (рис. 10)

Высота робота-пылесоса составляет 85 мм. Поэтому предметы, под которыми пылесосу нужно будет очистить поверхность, должны иметь минимальное расстояние до пола 87 мм.

Если существует область помещения, которую робот-пылесос не должен убирать, то вы можете её ограничить.

- Положите прилагаемую магнитную ленту на пол желобком вниз.

Робот-пылесос не сможет переехать магнитную ленту.

Для закрепления ленты на длительный срок используются прилагаемые к прибору клейкие ленты. При необходимости можно докупить магнитные ленты в интернет-магазине Miele.

Эксплуатация

При первой уборке в новом помещении и при изменениях в квартире всегда наблюдайте за роботом-пылесосом. Так вы сможете обнаружить проблемные препятствия, устранить их или ограничить эти места с помощью магнитной ленты. Кроме того, проверьте, уверенно ли робот-пылесос определяет ступени и выступы.

Ваш робот-пылесос оснащён интегрированным модулем Wi-Fi. При использовании мобильного конечного устройства (планшетного компьютера или смартфона) можно вывести на дисплей информацию о статусе прибора и дать команды управления.

Если вы хотите управлять роботом-пылесосом через такое мобильное устройство, прочитайте об этом главу «Мобильное приложение Scout RX2».

Далее по тексту этой главы «Эксплуатация» описано управление роботом-пылесосом с помощью пульта дистанционного управления и дисплея.

Включение и выключение

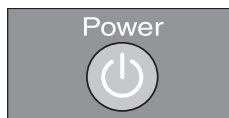

- Нажмите кнопку **Power** на пульте дистанционного управления или любую сенсорную кнопку на дисплее.

Начать уборку

Существует две возможности начать уборку.

Возможность 1 (пульт дистанционного управления)

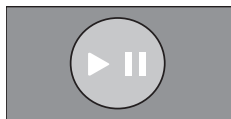

- Нажмите кнопку ►||.

Возможность 2 (дисплей)



- Нажмите сенсорную кнопку ►||.

Начнется очистка пылесосом поверхности.

Робот-пылесос всегда работает не менее пяти минут, независимо от размера обрабатываемой поверхности.

Окончание уборки, начатой от базовой станции

Робот-пылесос возвращается к базовой станции и заряжается.

Робот-пылесос при пониженной ёмкости аккумулятора возвращается к базовой станции и заряжается. В поле индикации высветится ||. Затем робот-пылесос продолжит уборку с того места, где она была прервана.

Окончание уборки, начатой от базовой станции

Робот-пылесос возвращается к месту начала уборки и примерно через 60 секунд переключается в режим ожидания.

При пониженной ёмкости аккумулятора робот-пылесос останавливается. Зарядите его.

Управление уборкой вручную

Если вы хотите убрать определённую область помещения, используйте для этого кнопки направления на пульте дистанционного управления.

- Во время уборки держите нажатой одну из кнопок направления.

Робот-пылесос будет поворачиваться в нужном направлении до тех пор, пока вы не отпустите кнопку.



- Держите нажатой кнопку направления +.

Робот-пылесос перемещается в нужном направлении и продолжает уборку.

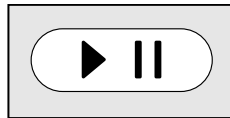
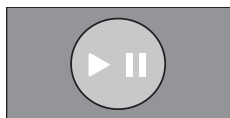

- Нажмите кнопку ►|| на пульте дистанционного управления или сенсорную кнопку ►|| на дисплее.

Робот-пылесос продолжит первоначальную уборку.

Прерывание уборки



- Нажмите кнопку ►|| на пульте дистанционного управления или сенсорную кнопку ►|| на дисплее.

Робот-пылесос остановится.

Уборка будет продолжена при повторном нажатии на кнопку или на сенсорную кнопку.

Если во время прерывания уборки вы поднимите робот-пылесос и поставите его на другое место, после активации в поле индикации появится **rLOC**. Робот-пылесос поворачивается и сравнивает новое местоположение с сохранённой картой.

При наличии совпадения робот-пылесос начинает уборку, пропуская при этом уже убранные участки.

При отсутствии совпадения робот-пылесос продолжает стоять.

Индикацию **rLOC** можно прервать при многократном нажатии кнопки или сенсорной кнопки.

Навигация вручную (без уборки)

Если Вам хотелось бы направить прибор к определенной зоне помещения, то используйте для этого кнопки направления на пульте дистанционного управления.

- Нажмите и держите нажатой одну из кнопок направления.

Робот-пылесос двигается в нужном направлении, не выполняя уборку.

Робот-пылесос невозможно направить вручную к базовой станции для заряда.

Настройка прибора на базовую станцию

(можно выполнить только при начале уборки от базовой станции)

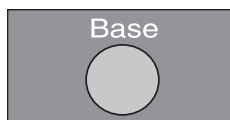

- Нажмите кнопку **Base** на пульте дистанционного управления или сенсорную кнопку **Base** на дисплее.

Робот-пылесос отправляется к базовой станции и заряжается.

Режимы работы

Возможны пять различных режимов эксплуатации.

Auto



Стандартная уборка нормально загрязненных полов.

Spot



Целенаправленная уборка поверхности площадью прим. 1,8 x 1,8 м вокруг выбранного места начала уборки.

Base

Настройка прибора на базовую станцию.

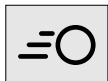
Turbo

Уборка слабо загрязненных полов при сокращенной длительности уборки.

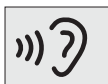
Silent

Уборка при незначительном уровне шума.

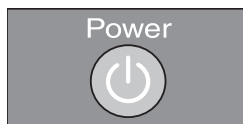
Выбор режима работы

- Нажмите кнопку **Power** на пульте дистанционного управления.

Существует две возможности выбора режима работы.

Возможность 1 (пульт дистанционного управления)

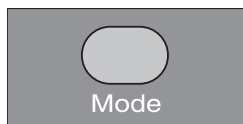

- Нажимайте кнопку **Mode** так часто, пока на дисплее не загорится символ нужного режима уборки.



- Нажмите кнопку ▶||, чтобы начать уборку.

Возможность 2 (дисплей)

- Нажмите сенсорную кнопку нужного режима уборки.



- Нажмите сенсорную кнопку ▶||, чтобы начать уборку.

Окончание актуального режима работы

- Нажимайте кнопку **Power** на пульте дистанционного управления или сенсорную кнопку ▶|| на дисплее в течение трёх секунд.

Робот-пылесос примерно через 60 секунд переключается в режим ожидания.

Снова нажав кнопку **Power**, вы сможете перевести робот-пылесос в режим ожидания до истечения 60 секунд.

Робот-пылесос можно снова активировать нажатием любой кнопки на пульте дистанционного управления или касанием одной из сенсорных кнопок на дисплее.

Настройка таймера

(возможно только при установленном времени)

Если вы хотите, чтобы робот-пылесос начинал свою работу ежедневно в одно и то же время, то вы можете сохранить нужное время начала уборки и выбранный режим уборки.

Можно оставить робот-пылесос убираться в темноте. Однако помните, что в этом случае качество уборки может немного снизиться. Для камер прибора требуется свет, чтобы прибор мог перемещаться без ограничений.

Для настройки таймера используйте пульт дистанционного управления.

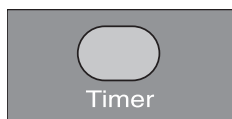

- Нажмите кнопку **Timer**.

На дисплее будет мигать индикатор Timer ⌚, а в поле индикации – индикатор часов.

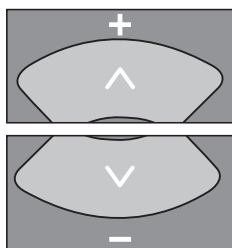

- Нажимайте кнопку + или -, чтобы выставить нужный час.



- Нажмите кнопку **OK** для подтверждения вашего выбора.

На дисплее будет мигать индикатор Timer ⌚, а в поле индикации – индикатор минут.

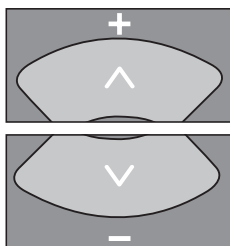

- Нажимайте кнопку + или -, чтобы выставить нужную минуту.



- Нажмите кнопку **OK** для подтверждения вашего выбора.

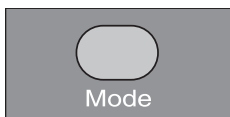

- Нажимайте кнопку **Mode** так часто, пока на дисплее не загорится символ нужного режима уборки.



- Нажмите кнопку **OK** для подтверждения вашего выбора.

Установки отображаются на дисплее в течение прим. трёх секунд. Робот-пылесос будет ежедневно начинать уборку в нужное время.

Если на дисплее горит индикатор Timer ⌚, то таймер активирован.

Если вы хотите изменить заданные настройки, действуйте, как описано выше. Нажимайте три секунды кнопку **Timer**.

Совет: можно сохранить до семи индивидуальных комбинаций начала и режима уборки при настройке таймера через мобильное устройство, см. главу «Мобильное приложение Scout RX2».

Помните, что робот-пылесос всегда выполняет только последние сохранённые в памяти команды, независимо от того, производился ввод команд через пульт дистанционного управления или через мобильное устройство.

Выключение таймера

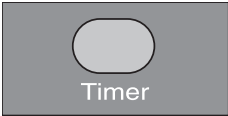

- Нажмите кратко кнопку **Timer** на пульте дистанционного управления.

Индикатор Timer ⌚ на дисплее погаснет.

Включение таймера / индикация установленного времени начала работы

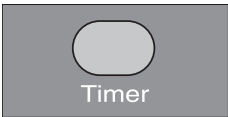

- Нажмите кратко кнопку **Timer** на пульте дистанционного управления.

На дисплее загорается индикатор Timer ⌚ и на индикаторной панели кратко мигает установленное время

запуска. Робот-пылесос будет ежедневно начинать уборку в установленное время.

Выключение звуковых сигналов

В заводской настройке звуковые сигналы установлены. Их можно деактивировать и повторно активировать.

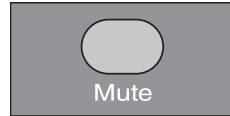

- Нажмите кратко кнопку **Mute** на пульте дистанционного управления.

На дисплее кратко высветится **OFF**.

Звуковые сигналы, сопровождающие сообщения об ошибках, выключить невозможно.

Уменьшение максимальной высоты при преодолении препятствий

Робот-пылесос в заводской настройке установлен на преодоление препятствий высотой до 17 мм. Так, он может чистить ковры, переезжать через пороги и т.п.

Если Вы хотите уменьшить эту высоту (прим. до 6 мм), чтобы, например, защитить ножки стульев, столов, торшеров, то Вы можете отключить заводскую настройку.



- Нажмите кратко кнопку **Climb** на пульте дистанционного управления.

На индикаторной панели высветится **LO**.

Если Вы хотите снова установить максимальную высоту при преодолении препятствий, равную 17 мм, нажмите и отпустите кнопку **Climb** еще раз. На индикаторной панели высветится **HI**.

Мобильное приложение Scout RX2

Wi-Fi

При использовании мобильного конечного устройства (планшетного компьютера или смартфона) можно вывести на дисплей информацию о статусе прибора и дать команды управления.

Для этого ваш робот-пылесос оснащён интегрированным модулем Wi-Fi.

Помните, что при обращении с приборами, подключёнными к сети, несмотря на высочайшие стандарты безопасности производителя, имеются остаточные риски для пользователя, связанные с безопасностью данных. Поэтому мы предоставляем вам возможность вынимать модуль Wi-Fi из робота-пылесоса. Необходимое описание находится в конце данной главы.

Убедитесь, что в помещениях, где используется робот-пылесос, имеется сигнал вашей Wi-Fi-сети достаточной силы.

Мобильное приложение Scout RX2 можно бесплатно загрузить через Apple App Store или в Google Play Store.

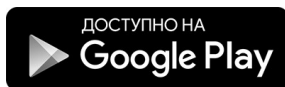
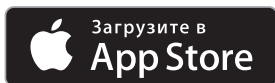

- Загрузите приложение из одного из магазинов App Store.

Активирование функции соединения на роботе-пылесосе

Чтобы соединить робот-пылесос с Wi-Fi-сетью, следует сначала активировать функцию соединения. В заводской настройке функция соединения деактивирована.

Активировать функцию соединения можно двумя способами.

Возможность 1 (пульт дистанционного управления)



- Нажмите кнопку **Wi-Fi**.

На дисплее загорится индикатор Wi-Fi .

Возможность 2 (дисплей)



- Нажмите на сенсорную кнопку **Base** и удерживайте её нажатой минимум две секунды.

На дисплее загорится индикатор Wi-Fi .

- Запустите приложение и создайте учётную запись пользователя Miele.

Можно соединить мобильное устройство с роботом-пылесосом напрямую или соединиться с ним через беспроводную сеть Wi-Fi.

- Следуйте индикации на дисплее в приложении.

Функция видео

(в моделях Scout RX2 Home Vision, использовать через мобильное приложение Scout RX2)

Камера спереди справа на роботе-пылесосе передаёт зашифрованные кадры в режиме реального времени на выбранное мобильное устройство. Качество трансляции зависит от скорости Интернет-соединения в доме, а также вашего мобильного устройства.

На дисплее индикатор функции видео начинает мигать красным, как только кадры будут переданы. Изображение с камеры в режиме прямой трансляции отображается исключительно в мобильном приложении Miele и не сохраняется.

При использовании функции видео необходимо уважать частную жизнь третьих лиц. В связи с этим робот-пылесос Miele Scout RX2 с функцией Home Vision следует использовать только в стенах вашего дома, и любой присутствующий должен быть заранее проинформирован о функции видео.

Мы рекомендуем регулярно протирать обе камеры сухой мягкой тряпкой.

Внимание модуля Wi-Fi

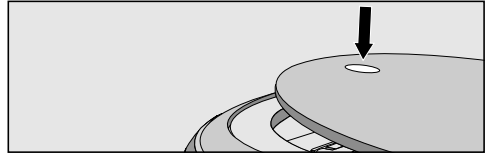

- Нажмите на выемку сверху на роботе-пылесосе.

Откроется крышка отсека для хранения.

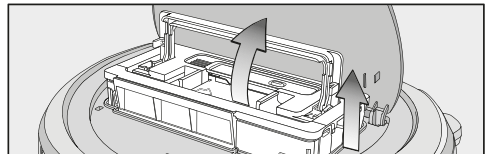

- Разблокируйте пылесборник, откинув ручку вверх.
- Извлеките пылесборник.

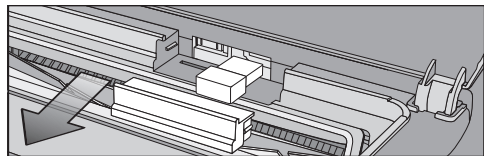

- Снимите крышку движением вперед.
- Выньте модуль Wi-Fi.
- Вставьте крышку на место.

Техобслуживание

⚠ Перед каждым проведением техобслуживания выключайте робот-пылесос. Для этого переведите переключатель I/O сбоку на роботе-пылесосе в положение 0.

Рекомендуем Вам использовать принадлежности с логотипом «ORIGINAL Miele». Только в этом случае Вы можете быть уверены в оптимальном использовании мощности робота-пылесоса и в достижении наилучшего результата очистки.

Где купить принадлежности

Оригинальные принадлежности Miele вы можете приобрести в интернет-магазине Miele, в сервисной службе или в точках продаж Miele.

Оригинальные принадлежности Miele вы узнаете по логотипу «ORIGINAL Miele» на их упаковке.



Удаление пыли из контейнера

Удаляйте содержимое из пылесборника после каждого использования робота-пылесоса, чтобы достичь наилучшего результата уборки.

Однако удаляйте пыль оттуда не позднее, чем на индикаторной панели появится символ «I_I», проходящий снизу вверх.

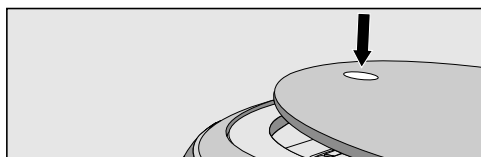

- Нажмите на выемку сверху на роботе-пылесосе.

Откроется крышка отсека для хранения.

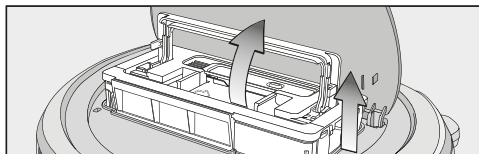

- Разблокируйте пылесборник, откинув ручку вверх.
- Извлеките пылесборник.

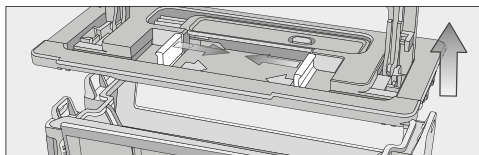

- Нажмите одну или обе кнопки разблокировки в направлении стрелок и снимите крышку пылесборника.
- Удалите содержимое из пылесборника.

Содержимое можно выбросить вместе с бытовым мусором, если в нем нет запрещенного для такой утилизации мусора.

- Вставьте крышку и закройте пылесборник до фиксации.
- Вставьте пылесборник с высоко поднятой ручкой в робот-пылесос и зафиксируйте его, опустив ручку вниз.
- Закройте крышку отсека для хранения и нажмите на выемку, чтобы зафиксировать ее.

Очистка пылесборника

При необходимости очищайте пылесборник.

В крышке пылесборника сверху имеется инструмент для очистки.

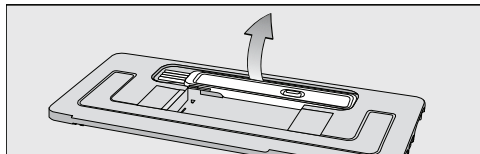

- Выньте инструмент для очистки.

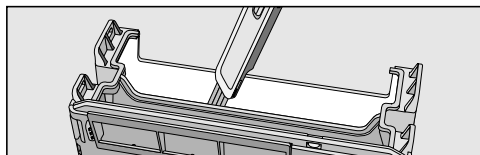

- Очистите пылесборник и нижнюю сторону крышки с помощью инструмента для очистки.

Чистка фильтра выходящего воздуха

При необходимости очищайте фильтр выходящего воздуха.

Отсек для фильтра выходящего воздуха находится на пылесборнике.

- Снимите крышку пылесборника.

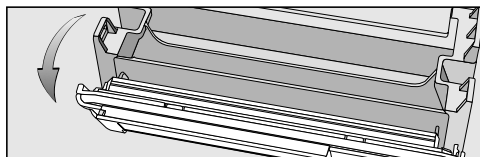

- Откиньте блок фильтров от пылесборника.

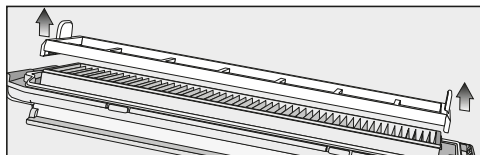

- Выньте фильтр предварительной очистки и очистите его при необходимости с использованием инструмента для очистки.

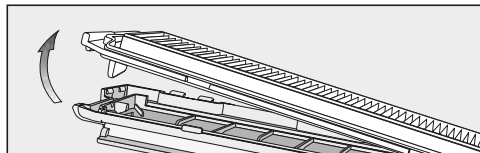

- Разблокируйте фильтр выходящего воздуха, выньте его и очистите с использованием инструмента для очистки.
- Вставьте фильтр выходящего воздуха вновь в крышку.
- Наденьте фильтр предварительной очистки на фильтр выходящего воздуха.

Блок фильтров собран.

- Поставьте блок фильтров точно на место и зафиксируйте его.

Замените фильтр выходящего воздуха на новый примерно через шесть месяцев, чтобы обеспечить наилучший результат чистки.

Очистка боковых щеток

При необходимости очищайте боковые щетки и держите для этого наготове инструмент для очистки, находящийся сверху в крышке пылесборника.

- Положите робот-пылесос нижней стороной вверх на ровную чистую поверхность.



- Обеими руками возьмитесь за два пучка щетины от боковых щёток, расположенные один против другого, и потяните их вверх.
- Снимите нитки и волосы, прилипшие к щетине, скребком, находящимся на нижней стороне инструмента для очистки.
- Держите скребок над мусорным ведром.

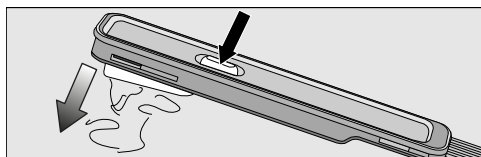

- Несколько раз нажмите кнопку сверху скребка до тех пор, пока из него не выпадут все прилипшие нитки и волосы.

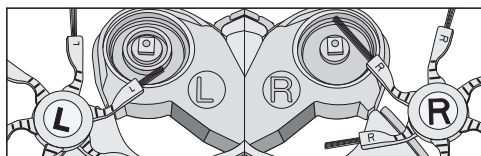

- Насадите обе очищенные боковые щётки одной конструкции точно на предусмотренные для этого штифты до отчётливой фиксации. При этом обращайте внимание на соответствие маркировок **L** и **R**.

Заменяйте боковые щётки на новые прим. через год для достижения наилучших результатов уборки.

Очистка щётки-валика

Очищайте щётку-валик при необходимости и держите для этого наготове инструмент для очистки, находящийся сверху в крышке пылесборника.

- Положите робот-пылесос нижней стороной вверх на ровную чистую поверхность.

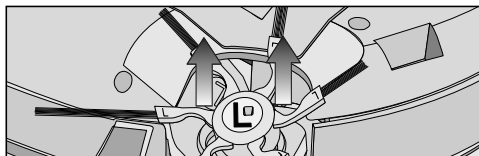

- Снимите обе боковых щётки, см. предыдущее описание «Очистка боковых щёток».

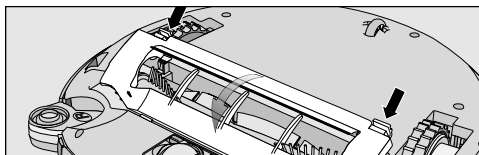

- Разблокируйте крышку щётки-валика и снимите крышку.

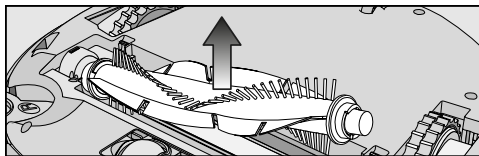

- Снимите щётку-валик.

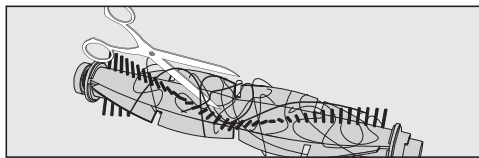

- Разрежьте ножницами нитки и волосы, которые намотались вокруг щётки-валика.

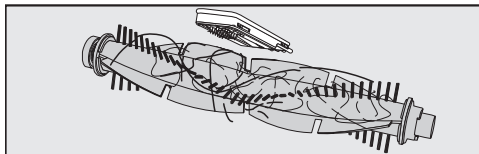

- Снимите нитки и волосы, прилипшие к щетине, скребком, находящимся на нижней стороне инструмента для очистки.
- Держите скребок над мусорным ведром.

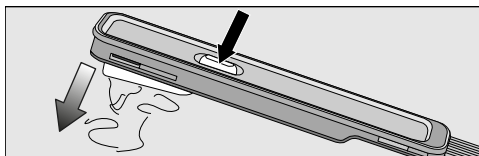

- Несколько раз нажмите кнопку сверху скребка до тех пор, пока из него не выпадут все прилипшие нитки и волосы.

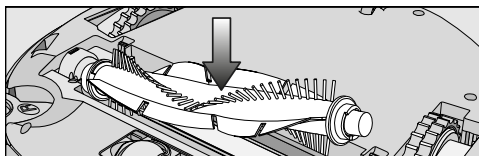

- Снова вставьте щётку-валик. При этом обратите внимание на то, что сторона с острым концом вставляется в подходящее гнездо.

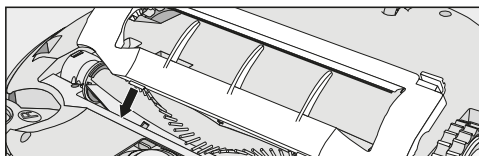

- Наденьте крышку щётки-валика и зафиксируйте её до отчётливого щелчка.

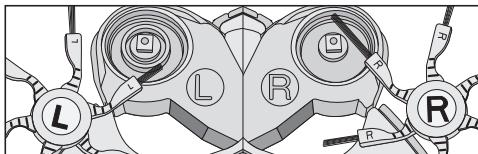

- Снова вставьте обе боковые щётки, см. предыдущее описание «Очистка боковых щёток».

Заменяйте щётку-валик на новую прим. раз в год для достижения наилучших результатов уборки.

Очистка уплотнений пылесборника

При необходимости очищайте уплотнения на нижней стороне пылесборника.

- Положите робот-пылесос нижней стороной вверх на ровную чистую поверхность.

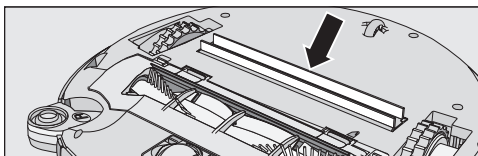



- Очистите уплотнения влажной салфеткой.

Заменяйте модуль уплотнений на новый прим. раз в год для достижения наилучших результатов уборки.

Замена модуля уплотнений пылесборника

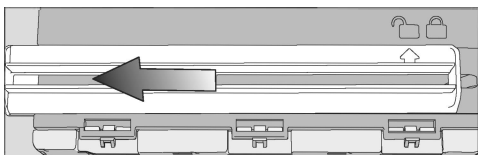
- Снимите пылесборник.



- Разблокируйте модуль уплотнений на нижней стороне пылесборника таким образом, чтобы маркировочная стрелка указывала на символ .
- Извлеките модуль уплотнений.
- Вставьте новый модуль уплотнений таким образом, чтобы маркировочная стрелка указывала на символ .
- Защелкните модуль уплотнений до отчетливой фиксации.

Маркировочная стрелка указывает на символ .

Очистка переднего колеса

При необходимости очищайте переднее колесо и держите для этого наготове инструмент для очистки, находящийся вверху в крышке пылесборника.

- Положите робот-пылесос нижней стороной вверх на ровную чистую поверхность.

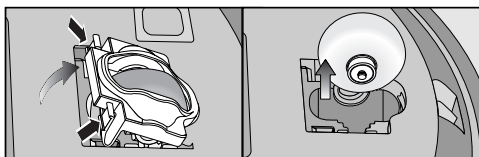

- Разблокируйте крышку.
- Выньте переднее колесо.

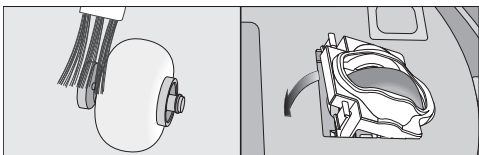

- Снимите нитки и волосы, и очистите переднее колесо, крышку и выемку гнезда с помощью инструмента для очистки.
- Вставьте переднее колесо обратно и заблокируйте крышку до отчетливой фиксации.

Очистка сенсоров

При необходимости очищайте сенсоры.

- Положите робот-пылесос нижней стороной вверх на ровную чистую поверхность.

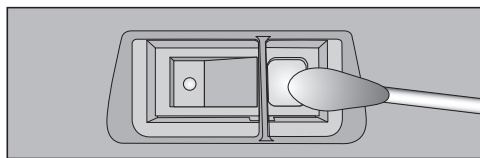

- Осторожно очистите сенсоры с помощью сухой ватной палочки.

Замена батареек в пульте дистанционного управления

Подготовьте две батарейки напряжением 1,5 В (тип AAA).

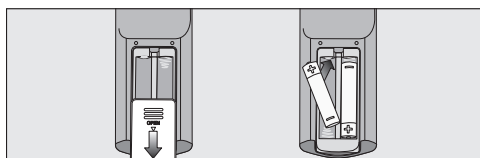

- Снимите крышку с отсека для батареек.
- Замените батарейки на новые. Обратите внимание на полярность.
- Закройте отсек для батареек крышкой.

- Обратите внимание на специальные указания по обращению с батареями и по их утилизации в главах «Указания по безопасности и предупреждения» и «Ваш вклад в охрану окружающей среды» в начале данной инструкции.

Замена аккумулятора

Подготовьте для этого оригинальный литий-ионный аккумулятор Miele:

- YCR-M05 для модели Scout RX2
- YCR-MT12 для модели Scout RX2 Home Vision

Аккумуляторный отсек находится в отсеке для хранения внутри робота-пылесоса.

- Извлеките пылесборник.

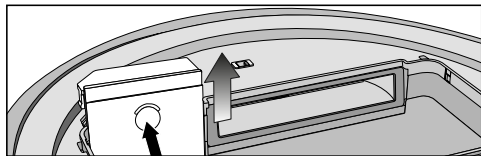

- Откройте аккумуляторный отсек, разблокировав крышку движением вверх.

Scout RX2 (YCR-M05)

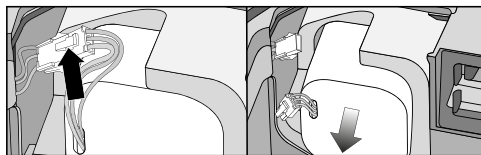

- Осторожно потяните за кабели так, чтобы штекерное соединение вышло из гнезда.
- Нажмите на защелку у штекерного соединения, чтобы отсоединить штекер.

- Выньте аккумулятор.

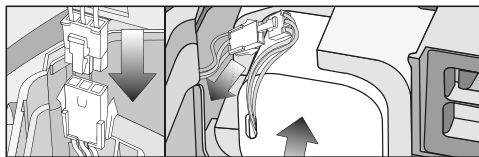

- Вставьте штекер нового аккумулятора до отчетливого щелчка в ответную деталь.
- Осторожно и в заданном положении вставьте аккумулятор (см. правую часть рисунка).
- Расположите штекерное соединение в гнезде сбоку.

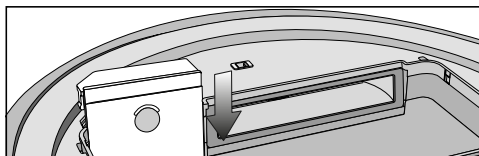

- Наденьте крышку отсека для аккумулятора точно на место и закройте ее до отчетливого щелчка.
- Обратите внимание на специальные указания по обращению со старым аккумулятором и по его утилизации в главах «Указания по безопасности и предупреждения» и «Ваш вклад в охрану окружающей среды» в начале данной инструкции.

Scout RX2 Home Vision (YCR-MT12)

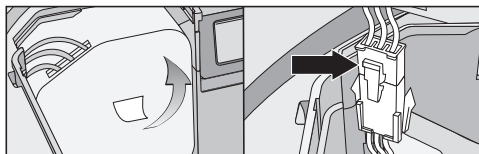

- Осторожно выньте аккумулятор до тех пор, пока не освободится штекерное соединение.

- Нажмите на защелку у штекерного соединения, чтобы отсоединить штекер.

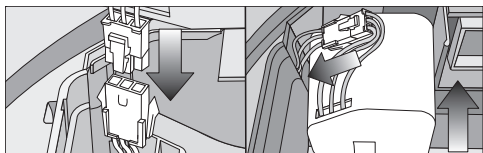

- Вставьте штекер нового аккумулятора до отчетливого щелчка в ответную деталь.
- Расположите штекерное соединение в боковой выемке.
- Осторожно и в заданном положении вставьте аккумулятор (см. правую часть рисунка).

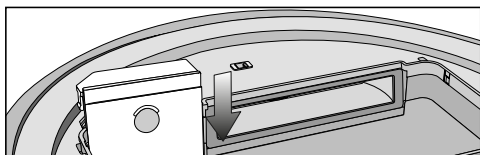

- Наденьте крышку отсека для аккумулятора точно на место и закройте ее до отчетливого щелчка.
- Обратите внимание на специальные указания по обращению со старым аккумулятором и по его утилизации в главах «Указания по безопасности и предупреждения» и «Ваш вклад в охрану окружающей среды» в начале данной инструкции.

Чистка и уход

Уход за роботом-пылесосом и его принадлежностями

⚠ Перед каждым проведением обслуживания выключайте робот-пылесос. Для этого переведите переключатель I/O сбоку на робот-пылесосе в положение 0.

Для ухода за роботом-пылесосом и всеми пластиковыми принадлежностями можно использовать обычное чистящее средство для пластмасс.

Статический заряд может привести к скоплению пыли на робот-пылесосе. Удаляйте пыль сухой мягкой тряпкой.

⚠ Не применяйте никакие абразивные средства, универсальные очистители, стеклоочистители и средства для ухода с содержанием масел!

⚠ Никогда не погружайте робот-пылесос и прилагаемые принадлежности в воду!

Хранение/Заводские настройки

Хранение

⚠ Перед каждым длительным периодом хранения выключайте робот-пылесос. Для этого переведите переключатель I/O сбоку на робот-пылесосе в положение 0.

Если робот-пылесос не понадобится Вам в течение более длительного срока, то храните его в хорошо проветриваемом, прохладном месте.

Храните робот-пылесос при среднем уровне заряда аккумулятора, чтобы сохранить его (индикатор заряда аккумулятора на дисплее оранжевого цвета).

Заводские настройки

Вы можете сбросить настройки робота-пылесоса до заводских. Приготовьте пульт дистанционного управления.

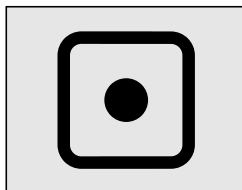

- Одновременно удерживайте нажатыми сенсорные кнопки **Spot** и **Turbo** на дисплее в течение прим. 5 секунд.

В поле индикации появится **r:St**.



- В течение следующих 2 секунд нажмите кнопку **OK** на пульте дистанционного управления и удерживайте её нажатой, пока в поле индикации не появится **F:tr**.

Робот-пылесос снова запускается, и заводские настройки восстановлены.

Сервисная служба

Контактная информация для обращения в случае неисправностей

При возникновении неисправностей, которые Вы не можете устранить самостоятельно, обращайтесь, пожалуйста, в сервисную службу Miele.

Телефон сервисной службы Miele Вы найдете в конце данного документа.

Гарантия

Гарантийный срок составляет 2 года.

Подробную информацию об условиях гарантии Вы можете узнать в сервисной службе Miele в Вашей стране.

Что делать, если ...

Вы можете самостоятельно устранить большинство неполадок, возникающих при ежедневной эксплуатации прибора. Во многих случаях Вы сэкономите время и деньги, т. к. Вам не придется вызывать специалиста сервисной службы.

Нижеприведенные таблицы помогут Вам найти причины возникающих неисправностей и устранить их.

 Перед каждым устранением проблем выключайте робот-пылесос. Для этого переведите переключатель I/O сбоку на роботе-пылесосе в положение 0.

Проблема	Причина и устранение
Робот-пылесос выключается после его включения кнопкой питания Power.	Аккумулятор недостаточно заряжен. <ul style="list-style-type: none"> ■ Установите робот-пылесос на зарядные контакты подключенной к сети базовой станции.
Плохая эффективность уборки.	Пылесборник заполнен. <ul style="list-style-type: none"> ■ Освободите пылесборник от содержимого и очистите его.
	Щетка-валик засорилась или изношена. <ul style="list-style-type: none"> ■ Очистите щетку-валик. ■ Замените щетку-валик.
	Уплотнения пылесборника засорились или изношены. <ul style="list-style-type: none"> ■ Очистите уплотнения и впускной канал между ними. ■ Замените модуль уплотнений.
	Фильтр выходящего воздуха загрязнен. <ul style="list-style-type: none"> ■ Очистите фильтр выходящего воздуха. ■ Замените фильтр выходящего воздуха.
	Боковые щетки изношены. <ul style="list-style-type: none"> ■ Замените боковые щетки.
Робот-пылесос не заряжается.	Базовая станция подключена неправильно. <ul style="list-style-type: none"> ■ Подключите базовую станцию точно, как описано в этой инструкции по эксплуатации, см. главу «Перед эксплуатацией - подключить базовую станцию»).

Проблема	Причина и устранение
<p>После уборки робот-пылесос не возвращается к базовой станции.</p>	<p>Процесс уборки начинается в любом месте помещения.</p> <ul style="list-style-type: none"> ■ Робот-пылесос возвращается к точке начала уборки.
	<p>Роботу-пылесосу не хватает света для неограниченной навигации.</p> <ul style="list-style-type: none"> ■ Обеспечьте достаточную освещённость.
	<p>Базовая станция подключена неправильно.</p> <ul style="list-style-type: none"> ■ Подключите базовую станцию точно, как описано в этой инструкции по эксплуатации, см. главу «Перед эксплуатацией – подключить базовую станцию».
	<p>Прервана связь инфракрасного передатчика базовой станции с роботом-пылесосом.</p> <ul style="list-style-type: none"> ■ Осторожно очистите переднюю сторону базовой станции и переднюю сторону робота-пылесоса мягкой, сухой салфеткой и проследите за тем, чтобы никакие предметы не мешали связи.
	<p>Препятствия на поверхности, которую нужно очистить, ограничивают навигацию.</p> <ul style="list-style-type: none"> ■ Наблюдайте за роботом-пылесосом во время уборки. ■ Устраните препятствия, создающие проблемы. ■ Отделите проблемную зону с помощью магнитной ленты. ■ Уменьшите высоту преодоления препятствий, см. главу «Эксплуатация – уменьшение максимальной высоты преодоления препятствий».

Проблема	Причина и устранение
Робот-пылесос не реагирует на управление им.	Робот-пылесос выключен. ■ Включите его (переключатель I/O в положение I).
	Батарейки пульта дистанционного управления вложены неправильно. ■ Обратите внимание на полярность.
	Батарейки пульта дистанционного управления разрядились. ■ Замените батарейки на новые.
	Прервана связь инфракрасного передатчика робота-пылесоса с пультом дистанционного управления. ■ Осторожно очистите переднюю сторону робота-пылесоса и верхнюю сторону пульта дистанционного управления мягкой, сухой салфеткой и проследите за тем, чтобы никакие предметы не мешали связи.
	Пульт дистанционного управления находится слишком близко к роботу-пылесосу или слишком от него удален. ■ Отрегулируйте дистанцию и направьте пульт дистанционного управления при использовании на робот-пылесос.

Сообщения о неисправностях

 Перед каждым устранением неисправностей выключайте робот-пылесос. Для этого переведите переключатель I/O сбоку на робот-пылесосе в положение 0.

Сообщения о неисправностях отображаются в поле индикации дисплея. Если там появилась последовательность символов: «|_ |», проходящая снизу вверх, встряхните и очистите пылесборник.

В комплекте к робот-пылесосу прилагается наклейка, где перечислены все сообщения об ошибке. Вы можете наклеить эту наклейку на нижнюю часть крышки отсека для хранения.

Проблема	Причина и устранение
F1	Ошибка «Поднято колесо» <ul style="list-style-type: none"> ■ Поставьте робот-пылесос на ровный пол.
F2	Ошибка «Загрязнение сенсоров» <ul style="list-style-type: none"> ■ Очистите сенсоры. Это сообщение о неполадке также появляется, если вы запустили робот-пылесос и при этом датчик падения находится над уступом. Снимите робот-пылесос с края поверхности.
F3	Ошибка «Фильтр не распознан» <ul style="list-style-type: none"> ■ Вставьте в робот-пылесос пылесборник со вставленным фильтром выходящего воздуха.
F4	Ошибка «Перегрузка ведущих колес» <ul style="list-style-type: none"> ■ Проверьте, нет ли отложений загрязнений на ведущих колёсах. Удалите нитки и волосы. Это же сообщение об ошибке появляется, если робот-пылесос застрял.
F5	Ошибка «Перегрузка щёток» <ul style="list-style-type: none"> ■ Проверьте, нет ли отложений загрязнений на щётке-валике и боковых щётках. Очистите щётку-валик и боковые щётки. Это же сообщение об ошибке отображается в том случае, если в робот-пылесос попали предметы.
F6	Ошибка «Перегрузка вентилятора» <ul style="list-style-type: none"> ■ Освободите пылесборник от содержимого и очистите его. Очистите или замените фильтр выходящего воздуха.

Проблема	Причина и устранение
F7	<p>Внутренняя системная ошибка или ошибка «Робот-пылесос за пределами допустимых температур»</p> <ul style="list-style-type: none"> ■ Выключите робот-пылесос и снова включите его (переключатель I/O).
F8	<p>Ошибка «Переднее колесо загрязнено»</p> <ul style="list-style-type: none"> ■ Проверьте, нет ли отложений грязи на переднем колесе, на крышке и на выемке. Снимите нитки и волосы, и очистите переднее колесо, крышку и выемку.
Сброс сообщения об ошибке после её устранения	Имеются следующие возможности сброса вышеописанных сообщений об ошибках
	<ul style="list-style-type: none"> – Выключите робот-пылесос и снова включите его (переключатель I/O). – Нажмите кнопку Power на пульте дистанционного управления. – Нажмите на сенсорную кнопку II на дисплее и удерживайте её нажатой минимум три секунды.

Нижеследующая информация актуальна только для Украины:

соответствует требованиям «Технического регламента ограничения использования некоторых небезопасных веществ в электрическом и электронном оборудовании (2002/95/ЕС)»

Постановление Кабинета Министров Украины от 03.12.2008 № 1057

Сертификат соответствия

TC RU C-DE.AЯ46.B.85531 с
01.06.2018 по 31.05.2023

Соответствует требованиям Технического регламента Таможенного союза
ТР ТС 004/2011 «О безопасности низковольтного оборудования»;
ТР ТС 020/2011 «Электромагнитная совместимость технических средств»

Технические характеристики

Напряжение	230В/ 50 Гц
Мощность пылесоса	14,8 В, постоянный ток / 11 Вт
Мощность базовой станции	19 В / 2,5 А
Предохранитель	16А или 10А инерционный
Класс защиты	III

Дата изготовления/Условия транспортировки и Условия хранения

Дата изготовления

Дата изготовления указана на типовой табличке в формате месяц/год.

Правила и условия реализации не установлены изготовителем и должны соответствовать национальному и/или местному законодательству страны.

Срок службы прибора: 10 лет

Срок хранения не установлен

Условия транспортировки

Прибор должен транспортироваться согласно манипуляционным знакам, указанным на упаковке. Не допускается подвергать прибор ударным нагрузкам при погрузочно-разгрузочных работах.

Условия хранения

Прибор должен храниться в сухом и чистом помещении, при температуре в помещении от +5 до +35°C, избегая воздействия прямых солнечных лучей.

Технические характеристики

(для модуля WI-Fi)

Диапазон частот 2,412 ГГц–2,472 ГГц

Максимальная излучаемая мощность < 100 мВт

Заявление о соответствии товара

Настоящим фирма Miele заявляет, что этот напольный пылесос соответствует директиве 2014/53/ЕС.

Полный текст заявления о соответствии товара требованиям ЕС можно найти на одном из следующих интернет-сайтов:

- Продукты, Скачать, на www.miele.de
- Сервис, Запрос информации, Инструкции по эксплуатации на www.miele.de/haushalt/informationsanforderung-385.htm с указанием названия прибора или заводского номера.

Авторские права и лицензии

Для управления роботом-пылесосом фирма Miele использует программное обеспечение.

Необходимо соблюдать авторско-правовые полномочия фирмы Miele и соответствующих поставщиков программного обеспечения.

Miele и его поставщики сохраняют за собой любые права на компоненты программного обеспечения.

В особенности, запрещены:

- копирование и распространение.
- выпуск изменений и производных программных продуктов.
- декомпиляция, преобразование, разделение на части и прочие изменения содержания программного обеспечения.

В программное обеспечение интегрированы также компоненты, на которые распространяется Универсальная общественная лицензия (GNU), а также другие лицензии Open Source.

Вы можете получить обзор интегрированных компонентов Open Source вместе с копией соответствующей лицензии на сайте <http://www.miele.com/device-software-licences>.

Фирма Miele передает исходный код для всех компонентов программного обеспечения, имеющего Универсальную общественную лицензию GNU и сопоставимые лицензии Open Source.

Для получения такого исходного кода отправьте электронное сообщение по адресу info@miele.com.

Подробную инструкцию по применению тестовых режимов Вы можете получить в сервисной службе Miele.

Уважаемый покупатель!

Гарантийный срок на бытовую технику, ввезенную на территорию страны приобретения через официальных импортеров составляет 24 месяца, при условии использования изделия исключительно для личных, семейных, домашних и иных нужд, не связанных с осуществлением предпринимательской деятельности.

На аксессуары и запасные части, приобретаемые отдельно, не в составе основного товара, гарантийный срок не устанавливается.

Гарантийный срок исчисляется с даты передачи товара покупателю. Пожалуйста, во избежание недоразумений, сохраняйте документы, подтверждающие передачу товара (товарные накладные, товарные чеки и иные документы, подтверждающие передачу товара в соответствии с требованиями действующего законодательства) и предъявляйте их сервисным специалистам при обращении за гарантийным обслуживанием.

В течение гарантийного срока Вы можете реализовать свои права на безвозмездное устранение недостатков изделия и удовлетворение иных установленных законодательством требований потребителя в отношении качества изделия, при условии использования изделия по назначению и соблюдения требований по установке, подключению и эксплуатации изделия, изложенных в настоящей инструкции.

В случае выполнения подключения третьими лицами сохраняйте документы, свидетельствующие об оплате и выполнении услуг по установке и подключению.

Внимание! Каждое изделие имеет уникальный заводской номер. Заводской номер позволяет установить дату производства изделия и его комплектацию. Называйте заводской номер изделия при обращении в сервисную службу Miele, это позволит Вам получить более быстрый и качественный сервис.

В случае устранения сервисной службой Miele неполадок оборудования в период действия гарантийного срока посредством замены детали указанного оборудования, клиент обязан вернуть представителю сервисной службы демонтированную деталь по окончании ремонта (в момент устранения неполадки оборудования).

Сервисная служба Miele оставляет за собой право отказать в гарантийном обслуживании в случаях:

- Обнаружения механических повреждений товара;
- Неправильного хранения и/или небрежной транспортировки;
- Обнаружения повреждений, вызванных недопустимыми климатическими условиями при транспортировке, хранении и эксплуатации;
- Обнаружения следов воздействия химических веществ и влаги;
- Несоблюдения правил установки и подключения;
- Несоблюдения требований инструкции по эксплуатации;
- Обнаружения повреждений товара в результате сильного загрязнения;
- Обнаружения повреждений в результате неправильного применения моющих средств и расходных материалов или использования не рекомендованных производителем средств по уходу;
- Обнаружения признаков разборки, ремонта и иных вмешательств лицами, не имеющими полномочий на оказание данных услуг;
- Включения в электрическую сеть с параметрами, не соответствующими ГОСТу, ДСТУ;
- Повреждений товара, вызванных животными или насекомыми;
- Противоправных действий третьих лиц;

ru - Гарантия качества товара

- Действий непреодолимой силы (пожара, залива, стихийных бедствий и т.п.);
- Нарушения функционирования товара вследствие попадания во внутренние рабочие объемы посторонних предметов, животных, насекомых и жидкостей.

Гарантийное обслуживание не распространяется на:

- работы по регулировке, настройке, чистке и прочему уходу за изделием, оговоренные в настоящей Инструкции по эксплуатации;
- работы по замене расходных материалов (элементов питания, фильтров, лампочек освещения, мешков-пылесборников, и т.д.), оговоренные в настоящей Инструкции по эксплуатации.

Недостатками товара не являются:

- запаха нового пластика или резины, издаваемый товаром в течение первых дней эксплуатации;
- изменение оттенка цвета, глянца частей оборудования в процессе эксплуатации;
- шумы (не выходящие за пределы санитарных норм), связанные с принципами работы отдельных комплектующих изделий, входящих в состав товара:
 - вентиляторов
 - масляных/воздушных доводчиков дверей
 - водяных клапанов
 - электрических реле
 - электродвигателей
 - ремней
 - компрессоров
- шумы, вызванные естественным износом (старением) материалов:
 - потрескивания при нагреве/охлаждении
 - скрипы
 - незначительные стуки подвижных механизмов
- необходимость замены расходных материалов и быстроизнашивающихся частей, пришедших в негодность в результате их естественного износа.

Сервисные центры Miele

Сервисная сеть Miele включает в себя собственные сервисные центры в Москве, Санкт-Петербурге, Киеве и Алматы, региональных сервисных специалистов Miele и партнерские сервисные центры в регионах. Со списком городов, в которых представлен сервис Miele, Вы можете ознакомиться на интернет-сайте компании:

- для России: www.miele.ru
- для Украины: www.miele.ua
- для Казахстана: www.miele.kz

В случае необходимости сервисной поддержки просим обращаться по телефонам “Горячей линии”, указанным на странице **Контактная информация о Miele**.

Сведения о продаже

Фирма-продавец: _____

Название магазина и его адрес: _____

Дата покупки: _____

Вскрыл упаковку, проверил комплектность: _____

Подпись продавца и штамп магазина

Подтверждаю получение исправного изделия,
претензий по внешнему виду и комплектности
не имею, с условиями гарантии ознакомлен: _____

Подпись покупателя

Сведения об установке

Фирма-установщик: _____

Дата установки и подключения: _____

За качество выполненных работ отвечаю: _____

ФИО и подпись мастера

Работу принял, качеством работы удовлетворен: _____

Подпись покупателя

ru - Контактная информация о Miele

По всем вопросам, связанным с приобретением техники, приобретением дополнительных принадлежностей и расходных материалов, а также в случае необходимости сервисной поддержки просим обращаться по телефону "Горячей линии".

Российская Федерация

Горячая линия для РФ 8-800-200-29-00 (звонок бесплатный на всей территории РФ)

E-mail: service@miele.ru

Internet: www.miele.ru

Адрес ООО Миле СНГ

125284 Москва,

Ленинградский проспект, 31А, стр.1,

этаж 8, помещение I, комната 1

Адрес филиала ООО Миле СНГ в г. Санкт-Петербурге

197046 Санкт-Петербург

Петроградская наб., 18 а

Украина

ООО « Миле »

ул. Жиланская 48, 50А, Киев, 01033 БЦ « Прайм »

Тел. 0 800 500290 (звонок со стационарного телефона на территории Украины бесплатный)

(044) 496 03 00

Факс (044) 494 22 85

E-mail: info@miele.ua

Internet: www.miele.ua

Республика Казахстан

ТОО « Миле »

050059, г. Алматы Проспект Аль-Фараби, 13

Тел. (727) 311 11 41

Факс (727) 311 10 42

Горячая линия 8-800-080-53-33

E-mail: info@miele.kz

Internet: www.miele.kz

Другие страны СНГ

По всем вопросам приобретения дополнительных принадлежностей и расходных материалов, а также в случае необходимости сервисной поддержки, просим обращаться к продавцу, у которого Вы приобрели это изделие.

Внимание!

Условия гарантии в данных странах (в силу местного законодательства) могут быть иными. Уточнить условия гарантии можно у продавца.

Контактные данные продавцов в странах СНГ можно получить в контактном центре

ООО Миле СНГ

Тел. + 7 (495) 745 89 90

Факс + 7 (495) 745 89 84

E-mail: info@miele.ru

Заходи безпеки та застереження	47
Опис приладу	54
Ваш внесок в охорону навколишнього середовища	56
Функції та особливості робота-пилососа	57
Супутнє устаткування	57
Перед введенням в експлуатацію	57
Експлуатація	59
Ввімкнення і вимкнення	59
Старт прибирання	59
Закінчення прибирання (при старті прибирання з базової станції)	60
Закінчення прибирання (при старті прибирання з будь-якої точки кімнати) ..	60
Початок прибирання вручну	60
Переривання прибирання	60
Ручна навігація (без прибирання)	61
Направлення до базової станції	61
Режим роботи	61
Вибір режиму використання	61
Вихід з поточного режиму роботи	62
Установка таймера	62
Деактивація таймера	63
Активуйте таймер/відобразити встановлений час старту	63
Деактивація акустичних сигналів	64
Зменшення максимальної висоти подолання перешкод	64
Додаток «Scout RX2»	64
Функція відео	65
Техобслуговування	66
Спорожнення контейнера для пилу	66
Очищення контейнера для пилу	67
Очищення фільтра відпрацьованого повітря	67
Очищення бокових щіток	68
Очищення валика щітки	68
Очищення ущільнення контейнера для пилу	70
Заміна ущільнення контейнера для пилу	70
Очищення переднього колеса	70
Очищення сенсорів	70
Заміна батарейок на дистанційному пульті керування	71
Заміна акумулятора	71

uk - ЗМІСТ

Догляд	72
Зберігання/Заводські установки	73
Сервісна служба	73
Куди звертатись в разі виникнення несправностей	73
Гарантійний строк	73
Що робити, якщо ...?	74
Повідомлення про помилки	77
Технічні характеристики	78
Технічний регламент	78
Авторське право і ліцензії	79
Гарантія якості товару	80

Цей робот-пилосос відповідає нормам технічної безпеки. Неправильна експлуатація приладу може призвести до травм і пошкодження приладу!

Перед першою експлуатацією пилососа прочитайте інструкцію з експлуатації. Вона містить важливі відомості з техніки безпеки, експлуатації та техобслуговування робота-пилососа. Так Ви захистите себе та інших та уникнете пошкоджень.

Дбайливо зберігайте дану інструкцію з експлуатації і по можливості передайте її наступному власникові приладу.

Перед кожним обслуговуванням, зберіганням, доглядом та усуненням несправностей та помилок вимикайте робот-пилосос. Для цього натисніть на перемикач **I/O** збоку на приладі, щоб він знаходився в положенні **0**. При незвичній роботі пилососа дійте так само.

Належне використання

- ▶ Цей пилосос може використовуватися у домашньому господарстві та подібних побутових середовищах.
- ▶ Цей робот-пилосос не передбачений для використання на відкритому повітрі.
- ▶ Використовуйте робот-пилосос виключно для прибирання сухого бруду та пилу. Використання з іншою метою є неприпустимим.
- ▶ Особам, які за станом здоров'я або за браком досвіду чи відповідних знань не можуть упевнено користуватися пилососом, не рекомендується його експлуатація без нагляду або керівництва з боку відповідальної особи.

Якщо Ви маєте дітей

- ▶ Небезпека задухи! Діти під час гри можуть залізти в пакувальний матеріал (напр., пластикову плівку) або вдягти на голову і затягнути. Тримайте пакувальний матеріал подалі від дітей.

uk - Заходи безпеки та застереження

- ▶ Діти до восьми років повинні знаходитись на безпечній відстані від приладу або під постійним наглядом.
- ▶ Діти старше восьми років можуть керувати пилососом без нагляду, якщо вони настільки опанували роботу з ним, що можуть робити це впевнено. Діти повинні розуміти можливу небезпеку, пов'язану з експлуатацією приладу.
- ▶ Дітям не дозволяється очищувати прилад без нагляду.
- ▶ Не залишайте без нагляду дітей, якщо вони знаходяться поблизу приладу. Ніколи не дозволяйте дітям грати із приладом.
- ▶ Тримайте акумулятор та батарейки дистанційного управління в недоступному для дітей місці.

Техніка безпеки

- ▶ Споживана потужність пилососа 14,4 В.



Цей прилад відноситься до класу III.

Це прилад, при якому гарантується безпека від удару електрострумом внаслідок підключення до низької потужності і в якому потужність не виробляється, якщо потужність струму вища за безпечну. Заряджання робота-пилососа здійснюється за допомогою блоку живлення із штепселем класу II (параметри мережевої напруги).

- ▶ Перед кожним використанням перевіряйте робот-пилосос та інші деталі на наявність видимих пошкоджень. За їх наявності не користуйтеся приладом.
- ▶ Мережева розетка повинна бути захищена запобіжником з номіналом 16 А або 10 А.
- ▶ Порівняйте параметри підключення пилососа, зазначені на типовій табличці (мережна напруга та частота), з даними електромережі. Ці параметри повинні обов'язково співпадати.

- ▶ Надійну та бездоганну роботу сушильної машини буде забезпечено лише у випадку її підключення до громадської відкритої мережі.
- ▶ Ремонтні роботи робота-пилососа в період дії гарантії можуть проводитися тільки фахівцями фірми Miele, а інакше у разі наступного пошкодження гарантія втрачає силу.
- ▶ Ремонтні роботи мають право проводити лише кваліфіковані фахівці, авторизовані фірмою Miele. Внаслідок неправильно виконаних ремонтних робіт може виникнути серйозна небезпека для користувача.
- ▶ Слідкуйте за тим, щоб мережний кабель не пошкодився, не перегнувся або перекрутився. Не ставте на нього жодні тяжкі предмети.
- ▶ Не допускайте, щоб робот-пилосос переїжджав через мережний кабель або інші електричні прилади.
- ▶ Для зарядки акумулятора користуйтеся лише деталями, що додаються (адаптер, мережевий блок і базова станція).
- ▶ Акумулятори та батарейки можуть потекти. Уникайте контакту рідини, що витекла, з очима та шкірою. За необхідності промийте очі і шкіру водою і зверніться за медичною допомогою.
- ▶ Для розпізнавання сходинок і виступів робот-пилосос оснащений сенсорами. Не накривайте ці сенсори та камери і слідкуйте за тим, щоб ці функції під час руху приладу не накривались предметами поблизу.
- ▶ Не клейте жодних наклейок на інфрачервоний передатчик базової станції. Не ставте перед ним жодних предметів. Не ставте перед ним жодних тяжких предметів.
- ▶ В жодному випадку не занурюйте робот-пилосос та деталі у воду. Чистіть всі деталі лише сухою або злегка зволоженою серветкою.

uk - Заходи безпеки та застереження

- ▶ Слідкуйте, щоб робот-пилосос та інші деталі не падали. З міркувань безпеки деталі, що впали та/або пошкодились, не можна більше використовувати.
- ▶ Використання виключно оригінальних частин забезпечує належну техніку безпеки. Пошкоджені деталі повинні замінюватися оригінальними.

Належне використання

- ▶ Не використовуйте пилосос без контейнера для пилу, вхідного фільтра або фільтра відпрацьованого повітря.
- ▶ Підніміть з підлоги легкі предмети та ті, що можуть розбитись, і слідкуйте за тим, щоб робот-пилосос не заплутався в мотузках, шторах, бахроми, проводах та ін.
- ▶ Тримайте домашніх тварин подалі від робота-пилососа. Не дозволяйте домашнім тваринам стояти або сидіти на роботі-пилососі.
- ▶ Потрібно вжити необхідних заходів, щоб запобігти падінню робота-пилососа з висоти, напр., з балкону. Заблокуйте місце ймовірного падіння, поставивши бар'єр.
- ▶ Не пилососіть палаючі або тліючі предмети, наприклад, сигарети, сажу або вугілля, яке ще не згасло. Не користуйтеся роботом-пилососом поблизу відкритих камінів.
- ▶ Не пилососіть роботом-пилососом рідини та вологий бруд. Килими та килимові покриття після вологого чищення або обробки шампунем потрібно повністю висушити перед тим, як почати пилососити.
- ▶ Не пилососіть роботом-пилососом порошкоподібні барвники (тонер). Барвник (тонер), що, наприклад, використовується для принтерів або копіювальних апаратів, може мати електропровідність.
- ▶ Не пилососіть легкозаймисті чи вибухонебезпечні речовини або газу, а також місця, де зберігаються речовини такого типу.

► Не сідайте і не лягайте в області прибирання, так як довге волосся або вільний одяг не повинен знаходитися поблизу турбощітки та інших рухомих частин робота-пилососа.

Важливо для роботи з акумулятором і батареями дистанційного керування

► Зверніться в сервісну службу перед тим, як пересилати акумулятор.

► Слідкуйте за тим, щоб акумулятор не падав, і не кидайте його. З міркувань безпеки акумулятор, що впав або пошкодився, не можна використовувати далі.

► Не кидайте акумулятор або батареї у вогонь або інші джерела тепла. Не нагрівайте акумулятор та батареї. Не кладіть акумулятор в області дії прямих сонячних променів.

► Не відкривайте акумулятор.

► Не замикайте акумулятор або батареї, навмисно або випадково сполучивши контакти.

► Уникайте контакту акумулятора та батарейок з вологою.

► В жодному разі не заряджайте батареї дистанційного управління.

► В жодному разі не використовуйте акумулятор далі, якщо Ви помітите, що він утворює неприємний запах, з нього витікає рідина, він сильно нагрівається або змінив колір чи деформувався. Акумулятор потрібно негайно утилізувати.

► Утилізація акумулятора і батарейок: вийміть акумулятор з робота-пилососа і батареї з пульта дистанційного управління. Ізолюйте контакти, наклеївши на них клейку стрічку, щоб уникнути замикання. Здайте акумулятор і батареї у відповідний центр утилізації відходів. Не викидайте акумулятор і батареї з побутовим сміттям.

Устаткування

► Використовуйте устаткування лише з логотипом «ORIGINAL Miele». Лише в такому випадку виробник гарантує безпеку використання приладу.

Miele не несе відповідальності за пошкодження, причиною яких стало неналежне використання, неправильна експлуатація або ігнорування вищенаведених заходів безпеки та застережень.

uk - Опис приладу

Рисунки А, В, С цього розділу Ви знайдете на внутрішньому вкладиші наприкінці інструкції з експлуатації.

А - робот-пилосос верхня та нижня частина

- ① Поле індикації
- ② Індикація WIFI
- ③ Індикація функції відео (в Scout RX2 Home Vision)
- ④ Індикація режиму часу (am/pm)
- ⑤ Сенсорне поле Старт/пауза (▶||)
- ⑥ Камери
- ⑦ Бампер захисту від зіткнень
- ⑧ Вимикач Вкл/Викл (I/O)
- ⑨ Ручка для відкривання відсіку зберігання
- ⑩ Сенсорна кнопка режиму **Silent**
- ⑪ Сенсорна кнопка режиму **Turbo**
- ⑫ Сенсорна кнопка **Base**
- ⑬ Сенсорна кнопка режиму **Spot**
- ⑭ Сенсорна кнопка стандартного режиму **Auto**
- ⑮ Індикація таймера
- ⑯ Індикація заряду акумулятора
- ⑰ Бокові щітки
- ⑱ Валик щітки
- ⑲ Переднє колесо
- ⑳ Сенсори (захист від падіння)
- ㉑ Зарядні контакти
- ㉒ Кришка валика щітки
- ㉓ Ведучі колеса
- ㉔ Всмоктувальний отвір з блоком ущільнення
- ㉕ Заднє колесо

В - Базова станція та пульт дистанційного управління

Базова станція

- ① Змотувач кабелю
- ② Кабелепровід
- ③ Гніздо для підключення до блоку живлення (не видно на рисунку)
- ④ Зарядні контакти

Пульт дистанційного управління

- ① Кнопка **Power** (ввімкнення і вимкнення)
- ② Кнопка **Base** (для повернення на базову станцію)
- ③ Кнопка підтвердження **OK** із стрілками навігації поряд
- ④ Кнопка Старт/пауза (▶||) (старт/переривання прибирання)
- ⑤ Кнопка **Mode** (Вибір режиму використання)
- ⑥ Кнопка **WIFI** (активація/деактивація WLAN)
- ⑦ Кнопка **Clock** (установка часу)
- ⑧ Кнопка **Timer** (установка таймера)
- ⑨ Кнопка **Mute** (активація/деактивація акустичних сигналів)
- ⑩ Кнопка **Climb** (зменшення висоти подолання перешкод)
- ⑪ Відсік для батарейок (задня сторона)

С - Контейнер для пилу

- ① Ручка
- ② Інструмент для чищення із скребком
- ③ Кнопка скребка
- ④ Кришка
- ⑤ Кнопки розблокування кришки
- ⑥ Пиловий відсік
- ⑦ Вхідний фільтр
- ⑧ Фільтр для очищення відпрацьованого повітря
- ⑨ Кришка відсіку фільтра для очищення відпрацьованого повітря

Ваш внесок в охорону навколишнього середовища

Утилізація транспортувальної упаковки

Упаковка захищає прилад від пошкоджень під час транспортування. Матеріали, з яких виготовлена упаковка, безпечні для навколишнього середовища і легко утилізуються, тому підлягають переробці.

Повернення упаковки для її вторинної переробки дозволяє економно витратити сировину та зменшувати кількість відходів. Ваш продавець забере упаковку.

Утилізація відпрацьованого приладу

Електричні та електронні прилади містять цінні матеріали. Наряду з цим, вони містять також речовини, суміші і деталі, які необхідні для функціонування і безпеки приладів. За умов неналежного використання відпрацьованого приладу або при його потрапленні в побутове сміття, такі речовини можуть завдати шкоди здоров'ю людини або навколишньому середовищу. Тому в жодному випадку не утилізуйте відпрацьований прилад із звичайним побутовим сміттям.



Натомість віднесіть прилад до офіційного пункту утилізації відпрацьованих електричних і електронних приладів у Вашому місті, віддайте продавцю або Miele. За видалення особистих даних на відпрацьованому приладі відповідальність несе користувач. Про-

стежте, щоб до відправлення приладу на утилізацію, він зберігався в недоступному для дітей місці.

Повернення відпрацьованих акумуляторів і батарейок

Електричні та електронні прилади містять багато батарейок і акумуляторів, які також не можна утилізувати з побутовим сміттям. Ви зобов'язані віднести використані батарейки та акумулятори, що не стаціонарно приєднані до приладу, у відповідний пункт прийому (напр., магазин), де їх безкоштовно заберуть і утилізують. Батарейки та акумулятори містять речовини, які можуть завдати шкоди здоров'ю людини або навколишньому середовищу.

Позначки на батарейках або акумуляторах містять підказки. Перекреслений смітник означає, що батарейку чи акумулятор в жодному разі не можна утилізувати із побутовим сміттям. Якщо перекреслений смітник ще позначений хімічним знаком, батарейка або акумулятор містить свинець (Pb), кадмій (Cd) і/або ртуть (Hg).



Старі батарейки та акумулятори містять важливі речовини, які можна надалі використовувати. Окремий збір використаних батарейок і акумуляторів полегшує подальші дії і переробку.

Функції та особливості робота-пилососа

Робот-пилосос призначений для щоденного чищення килимів та інших покриттів із коротким ворсом, а також твердої підлоги.

Враховуйте насамперед рекомендації виробника щодо чищення та догляду за покриттям підлоги.

Робот-пилосос оснащений камерами та сенсорами. Плани кімнат зберігаються на тривалий час, включаючи плани вільно доступних зон для прибирання. Так робот-пилосос створить ефективний план зон для чищення, які він самостійно прибере.

Супутнє устаткування

- Пульт дистанційного управління/дві батарейки
- Дві бокові щітки
- Мережевий блок зі штекером
- Мережевий адаптер національного виконання
- Базова станція
- Магнітна стрічка

Перед введенням в експлуатацію

Рисунки 1 - 10 цього розділу знаходяться на останній сторінці вклади-шу цієї інструкції з експлуатації.

Установка бокових щіток (Рис. 01)

- Переверніть робот-пилосос дном доверху і поставте на рівну та чисту поверхню.

- Натисніть на обидві бокові щітки на передбачені для цього штифти до чіткої фіксації. При цьому слідкуйте за дотриманням сторони - позначки **L** та **R**.

Знімання захисної фольги (Рис. 02)

- Зніміть захисну фольгу з базової станції та зовнішньої поверхні робота-пилососа.

Установка батарейок в пульт дистанційного управління (Рис. 03)

- Відкрийте кришку відсіка для батарейок.
- Вставте дві батарейки, що додаються. Зверніть увагу на полярність.
- Закрийте кришку відсіка для батарейок.

Ввімкнення робота-пилососа (Рис. 04)

- Натисніть збоку на пилососі перемикач **I/O**, щоб він опинився в положенні **I**.

На дисплеї з'являється індикація заряду акумулятора. Приб. через 60 сек. прилад переходить в режим очікування. Робот-пилосос активується натисканням будь-якої кнопки на пульті або сенсорної кнопки на дисплеї.

Підключення базової станції (Рис. 05 - 07)

- Поставте базову станцію поблизу розетки на рівну поверхню біля вільної стіни. Впевніться, щоб попе-

реду була вільна відстань прибрл. 1,5 м, а справа і зліва - мін. по 0,5 м (Рис. 05).

- Вставте штекер блоку живлення, що входить в комплект, в блок живлення, що знаходиться на задній стороні базової станції. Зайву частину кабеля можна намотати на змотувач. Проведіть кабель крізь один з двох проводів (Рис. 06).
- Вставте вилку національного виконання до чіткої фіксації в мережевий блок і потім в розетку (Рис. 07).

Заряджання акумулятора (Рис. 08)

Акумулятор постачається із заводу в стані неповної зарядки. Перед першим використанням його потрібно повністю зарядити при ввімкненому роботі-пилососі (вимикач I/O на I).

Акумулятор можна зарядити і при вимкненому пилососі (вимикач I/O на 0), але без індикації стану заряджання на індикаторі пилососа.

- Поставте робот-пилосос відповідним чином на контакти для заряджання підключеної базової станції.

Акумулятор заряджається, на дисплеї блимає індикація стану заряджання акумулятора.

Процес заряджання триває до 150 хвилин в пилососі Scout RX2 і до 180 хвилин в RX2 Home Vision. Після заряджання можна до 1 год пилососити з Scout RX2 і до двох годин з Scout RX2 Home Vision.

Індикація заряду акумулятора на дисплеї

червоний	Ємність заряду прибрл. 0% - 20%
оранжевий	Ємність заряду прибрл. 20% - 50%
зелений	Ємність заряду прибрл. 50% - 100%

Установка часу (Рис. 09)

Ви можете обрати формат часу, що відображається, - 24 години, або 12 годин.

Використовуйте пульт дистанційного управління, щоб встановити час.

- Коротко натисніть кнопку **Clock**.

На дисплеї світиться **24h**.

- Натисніть кнопку **OK**, якщо Ви бажаєте використовувати 24-годинний формат часу.
- Натисніть на кнопку +, якщо Ви бажаєте використовувати 12-годинний формат і підтвердіть індикацію **12h** за допомогою **OK**.

В полі індикації блимає значення годин.

- Натискайте кнопки + або -, щоб встановити поточне значення годин.
- Натисніть кнопку **OK** для підтвердження вашого вибору.

В полі індикації блимає значення хвилин.

- Натискайте кнопки + або -, щоб встановити поточне значення хвилин.

- Натисніть кнопку **OK** для підтвердження вашого вибору.

Якщо Ви хочете змінити значення годин, дійте, як описано вище. Натискайте кнопку **Clock** приблизно протягом 3 секунд.

Обмеження зони прибирання (Рис. 10)

Висота робота-пилососа 85 см. Предмети, під якими потрібно пилососити повинні бути вищими 87 см від полу.

Якщо в кімнаті є область, яку не потрібно прибирати, Ви можете її позначити для обмеження прибирання.

- Покладіть магнітну стрічку, що додається, на підлогу, гофрованою частиною донизу.

Робот-пилосос не переїде магнітну стрічку.

Для тривалого закріплення додається клейка стрічка. Магнітну стрічку можна також придбати в онлайн-магазині Miele.

Експлуатація

Слідкуйте за роботом-пилососом завжди під час першого прибирання на новій території і після перестановки в квартирі. Так Ви можете прослідкувати за можливими перешкодами, забрати їх з області прибирання або обмежити її магнітною стрічкою. Крім того перевірте, чи пилосос розпізнає всі сходи та виступи.

Ваш робот-пилосос обладнано вбудованим модулем WLAN. За допомогою кінцевого приладу (планшет або смартфон) Ви можете переглядати інформацію про статус приладу та посилати команди на прилад. Якщо Ви хочете управляти пилососом з кінцевого приладу, прочитайте для цього розділ «Додаток Miele Scout RX2».

Далі в цьому розділі «Використання» описано управління пилососом за допомогою пульта та на дисплеї.

Ввімкнення і вимкнення



- Натисніть кнопку **Power** на пульті або будь-яку кнопку на дисплеї.

Старт прибирання

Є дві можливості почати прибирання.

Можливість 1 (дистанційне керування)



- Натисніть кнопку ▶||.

Можливість 2 (Дисплей)

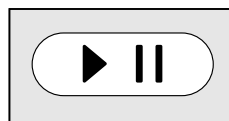

- Натисніть сенсорну кнопку ▶||.

Потрібну область буде очищено.

Робот-пилосос завжди прибирає мінімум 5 хвилин. незалежно від розміру області, що прибирається.

Закінчення прибирання (при старті прибирання з базової станції)

Робот-пилосос повертається до базової станції і заряджається.

Робот-пилосос повертається при низькому стані заряду акумулятора до базової станції і заряджається. В полі індикації світиться II. Потім робот-пилосос продовжує прибирання, де він зупинився.

Закінчення прибирання (при старті прибирання з будь-якої точки кімнати)

Робот-пилосос повертається назад і приб. через 60 сек. переходить в режим очікування.

Якщо заряд акумулятора низький, робот-пилосос залишається на місці. Зарядіть акумулятор.

Початок прибирання вручну

Якщо Ви хочете прибрати лише якусь область кімнати, використовуйте для цього кнопки навігації на пульті дистанційного управління.

- Під час прибирання тримайте кнопку напрямку руху пилососа натиснутою.

Робот-пилосос направляється в бажаному напрямку, доки ви не відпустите кнопку.



- Тримайте кнопку + натиснутою.

Робот-пилосос рухається в бажаному напрямку і продовжує прибирання.



- Натисніть кнопку ▶|| на пульті або кнопку ▶|| на дисплеї.

Розпочате раніше прибирання продовжиться.

Переривання прибирання



- Натисніть кнопку ▶|| на пульті або кнопку ▶|| на дисплеї.

Робот-пилосос зупинився.

Прибирання продовжиться після повторного натискання кнопки на пульті або сенсорної кнопки на дисплеї.

Якщо Ви під час піднімете пилосос і поставите його на інше місце, після активації на дисплеї з'являється **rLOC**. Робот-пилосос повертається і зрівнює нове місце із тим, що збережене в карті.

Якщо відбулось підтвердження, робот-пилосос починає прибирання, при цьому зберігаючи вже очищені

поверхні.

Якщо підтвердження немає, пилосос залишається на місці.

Індикація **rLOC** зникне після кількаразового натискання на кнопку або сенсорне поле.

Ручна навігація (без прибирання)

Якщо Ви хочете направити пилосос в якусь область кімнати, використовуйте для цього кнопки навігації на пульті дистанційного управління.

- Тримайте кнопку напрямку руху пилососа натиснутою.

Робот-пилосос рухається в заданому напрямку, не прибираючи область.

Робот-пилосос не можна направити вручну на базову станцію.

Направлення до базової станції

(можливо у випадку початку прибирання з базової станції)

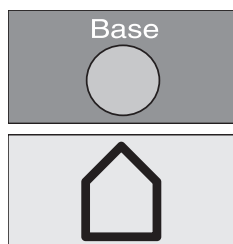

- Натисніть кнопку **Base** на пульті або кнопку **Base** на дисплеї.

Робот-пилосос повертається до базової станції і заряджається.

Режим роботи

Ви можете вибрати один з п'яти варіантів роботи.

Auto



Стандартне прибирання для середньо-забрудненої підлоги.

Spot



Цілеспрямоване прибирання області прибіл. 1,8 на 1,8 м обраної зони навколо стартового положення пилососа.

Base



Направлення до базової станції

Turbo

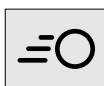

Швидке прибирання легкозабрудненої підлоги.

Silent

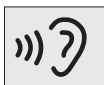

Прибирання з низьким рівнем шуму.

Вибір режиму використання



- Натисніть кнопку **Power** на пульті дистанційного керування.

Є дві можливості обрати режим використання.

Можливість 1 (дистанційне керування)

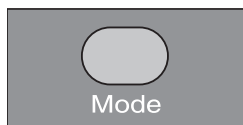

- Натисніть кнопку **Mode**, доки на дисплеї з'явиться символ бажаного режиму прибирання.



- Натисніть кнопку ►||, щоб почати прибирання.

Можливість 2 (Дисплей)

- Натисніть сенсорну кнопку бажаного режиму прибирання.



- Натисніть кнопку ►||, щоб почати прибирання.

Вихід з поточного режиму роботи



- Тримайте натиснутою кнопку **Power** на пульті або кнопку ►|| на дисплеї мінімум протягом трьох секунд.

Робот-пилосос повертається назад і приб. через 60 сек. переходить в режим очікування.

Повторним натисканням кнопки **Power** Ви можете переключити пилосос в режим очікування раніше, ніж за 60 сек.

Робот-пилосос активується натисканням будь-якої кнопки на пульті або сенсорної кнопки на дисплеї.

Установка таймера

(можливо лише при встановленому часі)

Якщо Ви хочете, щоб робот-пилосос починав прибирання щодня в певний час, Ви можете зберегти час старту та бажаний режим прибирання.

Ви можете прибирати роботом-пилососом навіть в темноті. Зверніть, будь ласка, увагу, що рівень очищення може зменшитися. Для правильної роботи камер і необмеженої навігації потрібне світло.

Використовуйте пульт дистанційного управління, щоб встановити таймер.

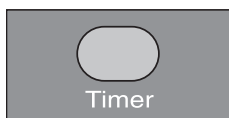

- Коротко натисніть кнопку **Timer**.

На дисплеї блимає індикація таймера ⌚, в полі індикації блимає значення годин.



- Натискайте кнопки + або -, щоб встановити бажане значення годин.



- Натисніть кнопку **OK** для підтвердження вашого вибору.

На дисплеї блимає індикація таймера ⌚, в полі індикації блимає значення хвилин.

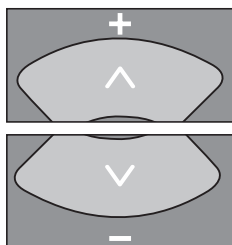

- Натискайте кнопки + або -, щоб встановити бажане значення хвилин.



- Натисніть кнопку **OK** для підтвердження вашого вибору.

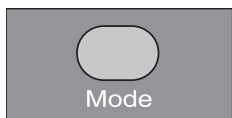

- Натисніть кнопку **Mode**, доки на дисплеї з'явиться символ бажаного режиму прибирання.



- Натисніть кнопку **OK** для підтвердження вашого вибору.

На дисплеї ще прибіл. 3 секунди відображаються установки. Робот-пилосос починає прибирання щодня в потрібний час.

Коли на дисплеї світиться індикатор таймера ⌚, таймер активовано.

Якщо Ви хочете змінити значення годин, дійте, як описано вище. Натискайте кнопку **Timer** приблизно протягом трьох секунд.

Порада: Ви можете зберегти до 7 індивідуальних комбінацій «Час старту - Режим прибирання», якщо Ви встановлюєте таймер за допомогою кінцевого мобільного приладу, див. розділ «Додаток Miele Scout RX2». Зверніть увагу на те, щоб робот-пилосос виконує вказівки пристрою, які були встановлені останніми, незалежно від того, чи введення були зроблені на дисплеї чи на пульті.

Деактивація таймера

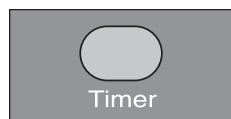

- Натисніть коротко кнопку **Timer** на пульті дистанційного керування.

Індикатор таймер ⌚ на дисплеї згасне.

Активуйте таймер/відобразити встановлений час старту

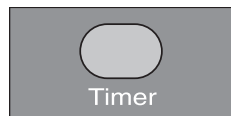

- Натисніть коротко кнопку **Timer** на пульті дистанційного керування.

На дисплеї світиться індикатор таймера ⌚, і в полі індикації коротко відобразиться встановлений час старту. Робот-пилосос починає прибирання щодня в заданий час.

Деактивація акустичних сигналів

На заводі-виробнику акустичні сигнали ввімкнені. Ви можете їх дезактивувати та знову ввімкнути.

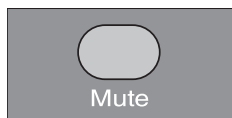

- Натисніть коротко кнопку **Mute** на пульті дистанційного керування.

В полі індикації коротко світиться **OFF**.

Акустичні сигнали під час повідомлень про помилку не вимикаються.

Зменшення максимальної висоти подолання перешкод

На заводі-виробнику робот-пилосос встановлений так, що він може подолати висоту до 17 мм. Так робот-пилосос може прибирати килими, переїжджати пороги та ін.

Якщо Ви хочете зменшити цю висоту (прибл. на 6 мм), наприклад, для захисту ніжок стільців, столів та світильників, Ви можете вимкнути заводські установки.



- Натисніть коротко кнопку **Climb** на пульті дистанційного керування.

На дисплеї світиться **LO**.

Якщо Ви бажаєте знову активувати висоту подолання перешкод в 17 мм, коротко натисніть кнопку **Climb**. В полі індикації світиться **HI**.

Додаток «Scout RX2»

WLAN

За допомогою кінцевого приладу (планшет або смартфон) Ви можете переглядати інформацію про статус приладу та посилати команди на прилад.

Для цього робот-пилосос оснащений інтегрованим WLAN-модулем.

Зверніть увагу, що під час використання приладів, з'єднаних в мережу, незважаючи на високі стандарти безпеки виробника, залишаються незначні ризики стосовно безпеки даних користувача. Тому ми даємо Вам можливість вийняти WLAN-модуль з робота-пилососа. Опис як це зробити, Ви знайдете наприкінці цього розділу.

Впевніться, що в кімнатах, де використовується робот-пилосос, достатня потужність сигналу WLAN-мережі.

Додаток «Scout RX2» Ви можете безкоштовно завантажити в Apple App Store або Google Play Store.

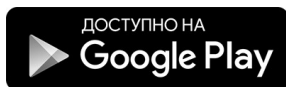
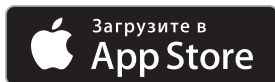

- Завантажте додаток на одному з двох ресурсів.

Активация режиму з'єднання на роботі-пилососі

Для з'єднання Вашого робота-пилососа з WLAN-мережею, Вам потрібно спочатку активувати функцію з'єднання. На заводі функція з'єднання дезактивована.

Є дві можливості активувати функцію з'єднання.

Можливість 1 (дистанційне керування)



- Натисніть кнопку **WIFI**.

На дисплеї світиться індикація WIFI .

Можливість 2 (Дисплей)



- Тримайте сенсорну кнопку **Base** натиснутою протягом мін. 2 секунд.

На дисплеї світиться індикація WIFI .

- Запустіть додаток і створіть обліковий запис Miele.

Ви можете Ваш мобільний додаток поєднати з роботом-пилососом безпосередньо або через WLAN-мережу.

- Слідуйте підказкам для користувача в додатку.

Функція відео

(у моделях Scout RX2 Home Vision, для використання через мобільний додаток «Scout RX2»)

Камера спереду справа на роботі-пилососі надсилає відео в реальному часі на обраний кінцевий мобільний пристрій. Якість передавання залежить від швидкості домашнього інтернет-зв'язку та кінцевого мобільного пристрою.

Щойно почнеться передавання відео, на дисплеї заблимає червоним індикатор функції відео.

Пряма відеотрансляція лише відображатиметься в мобільному додатку Miele App і не зберігатиметься.

Використовуючи функцію відео, необхідно поважати право третіх осіб на приватність і таємницю особистого життя. Тому Miele Scout RX2 Home Vision із підтримкою відео слід використовувати тільки у власних приміщеннях і заздалегідь повідомляти присутніх про роботу цієї функції.

Ми рекомендуємо регулярно очищати обидві камери м'якою сухою серветкою.

Виймання WLAN-модуля

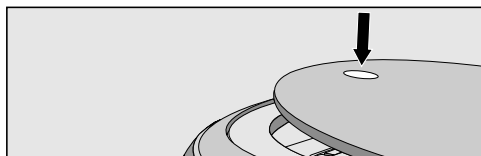

- Натисніть на ручку зверху на роботі-пилососі.

Відкриється кришка відсіку для зберігання.

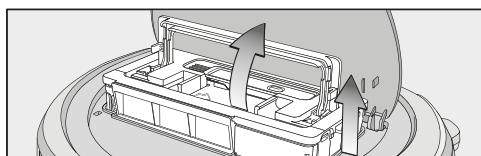

- Розблокуйте контейнер для пилу, відкинувши ручку вгору.
- Вийміть контейнер для пилу.

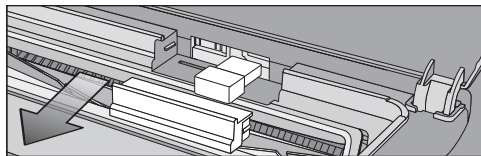

- Вийміть кришку вгору.
- Вийміть WLAN-модуль.
- Знову вставте кришку.

Техобслуговування

⚠ Перед кожним техобслуговуванням вимикайте робот-пилосос. Натисніть збоку на пилососі перемикач I/O, щоб він опинився в положенні 0.

Ми рекомендуємо використовувати устаткування з логотипом «ORIGINAL Miele». В цьому випадку Ви можете бути впевнені в оптимальній потужності всмоктування та найкращому результаті прибирання.

Постачальники устаткування

Ви можете замовити оригінальне устаткування в інтернет-магазині, в сервісній службі Miele або придбати в спеціалізованому магазині Miele.

Оригінальне устаткування Miele Ви впізнаєте за логотипом «ORIGINAL Miele».



Спорожнення контейнера для пилу

Очищайте контейнер для пилу після кожного використання робота-пилососа для забезпечення найкращого результату прибирання.

Найпізніше очищайте пилосос тоді, коли в полі індикації знизу вгору світитиметься «I _ I».

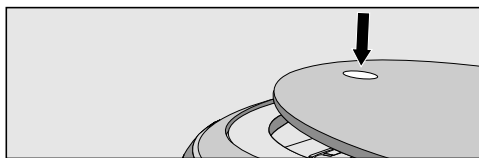

- Натисніть на ручку зверху на роботі-пилососі.

Відкриється кришка відсіку для зберігання.

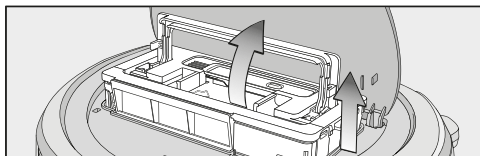

- Розблокуйте контейнер для пилу, відкинувши ручку вгору.
- Вийміть контейнер для пилу.

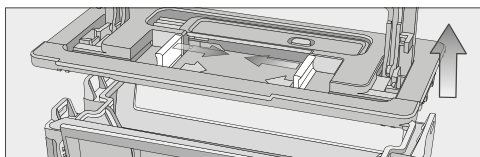

- Натисніть одну або обидві кнопки розблокування в напрямку стрілок або зніміть кришку контейнера для пилу.
- Спорожніть контейнер для пилу.

Вміст контейнера можна утилізувати разом з побутовим сміттям, якщо в ньому не міститься забороненого для такої утилізації сміття.

- Вставте кришку і закрийте контейнер для пилу, щоб він зафіксувався.
- Вставте контейнер для пилу з піднятою ручкою в робот-пилосос і заблокуйте її, опустивши ручку вниз.
- Закрийте кришку відсіку для зберігання і натисніть на ручку, щоб заблокувати її.

Очищення контейнера для пилу

Очищайте контейнер для пилу за потреби.

В кришці робота-пилососа зверху знаходиться інструмент для очищення.

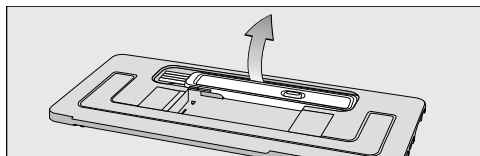

- Вийміть інструмент для чищення.

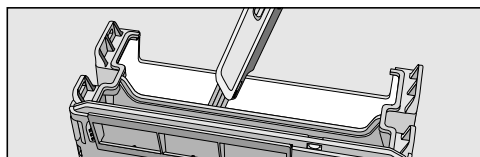

- Очистіть контейнер для пилу і нижню сторону кришки інструментом для чищення.

Очищення фільтра відпрацьованого повітря

Очищайте фільтр відпрацьованого повітря за потреби.

Відсік для фільтра відпрацьованого повітря знаходиться на контейнері для пилу.

- Зніміть кришку з контейнера для пилу.

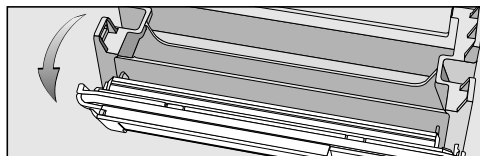

- Відкиньте блок фільтра з контейнера для пилу.

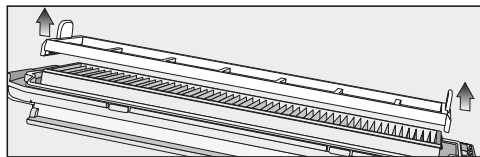

- Вийміть вхідний фільтр і очистіть його за потреби інструментом.

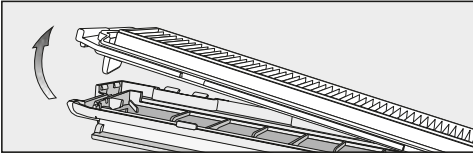

- Розблокуйте фільтр відпрацьованого повітря, вийміть його і очистіть за допомогою інструмента.
- Знову вставте фільтр відпрацьованого повітря в кришку.
- Вставте вхідний фільтр на фільтр відпрацьованого повітря.

Блок фільтрів тепер зібраний.

- Вставте блок фільтрів у передбачений отвір і заблокуйте.

Змінюйте фільтр відпрацьованого повітря прибіл. кожні 6 місяців на новий для забезпечення найкращого результату прибирання.

Очищення бокових щіток

Очищайте бокові щітки за потреби і тримайте інструмент для чищення, що знаходиться зверху в кришці контейнера для пилу, наготові.

- Переверніть робот-пилосос дном доверху і поставте на рівну та чисту поверхню.

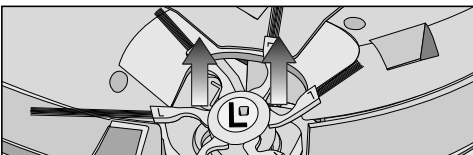

- Візьміться обома руками за протилежні еластичні тримачі бокових щіток і вийміть їх, направляючи вгору.

- Видаліть нитки та волосся за допомогою скребка, який знаходиться з нижньої сторони інструмента для чищення.

- Тримайте скребок над смітником.

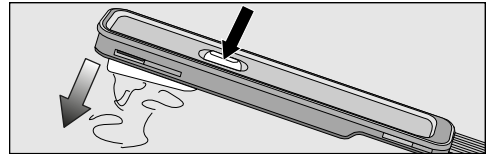

- Доторкайтесь до кнопки зверху над скребком, доки випадуть всі нитки і волосся.

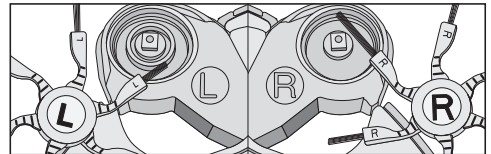

- Натисніть на обидві очищені бокові щітки на передбачені для цього штифти до чіткої фіксації. При цьому слідкуйте за дотриманням сторони - позначки **L** та **R**.

Бокові щітки замініть прибіл. через 1 рік для досягнення найкращого результату прибирання.

Очищення валика щітки

Очищайте валик щітки за потреби і тримайте інструмент для чищення, що знаходиться зверху в кришці контейнера для пилу, наготові.

- Переверніть робот-пилосос дном доверху і поставте на рівну та чисту поверхню.



- Вийміть обидві бокові щітки, як описано в розділі «Очищення бокових щіток».

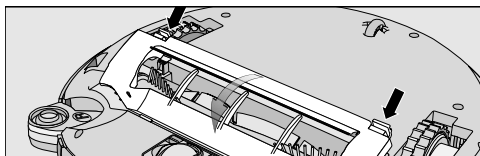

- Розблокуйте кришку валика і вийміть її.

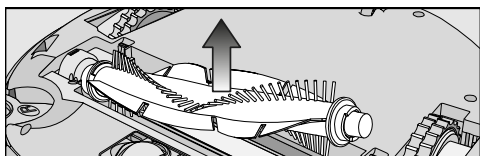

- Зніміть валик щітки.

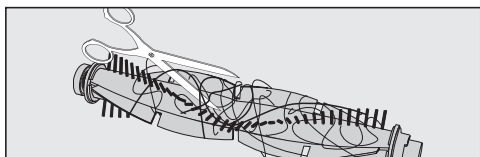

- Розріжте ножицями нитки та волосся, які намотались на валики щітки.

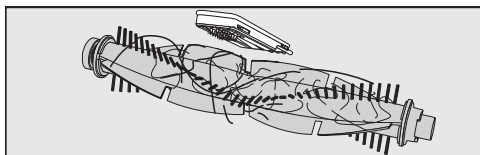

- Видаліть нитки та волосся за допомогою скребка, який знаходиться з нижньої сторони інструмента для чищення.
- Тримайте скребок над смітником.

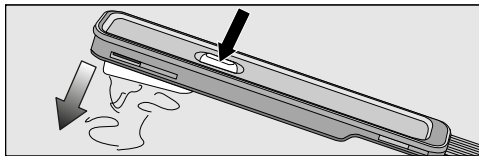

- Доторкайтесь до кнопки зверху над скребком, доки випадуть всі нитки і волосся.

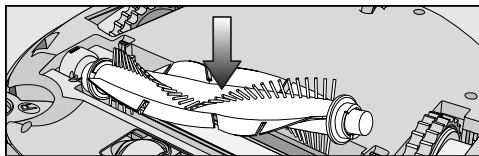

- Знову вставте валик щітки. Слідкуйте за тим, щоб сторона гострим кінцем потрапила у відповідний відсік.

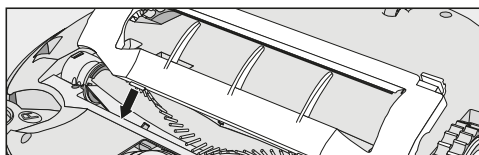

- Вставте кришку валика щітки точно в передбачене для цього місце і заблокуйте її до чіткої фіксації.

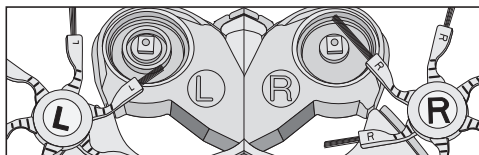

- Знову вставте обидві бокові щітки, як описано в розділі «Очищення бокових щіток».

Замініть бокові щітки раз на рік для досягнення найкращого результату прибирання.

Очищення ущільнення контейнера для пилу

Очищайте ущільнення на нижній стороні контейнера для пилу за потреби.

- Переверніть робот-пилосос дном доверху і поставте на рівну та чисту поверхню.

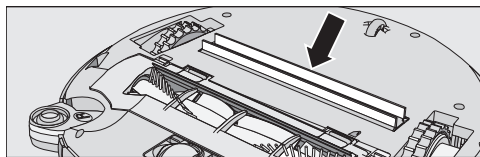



- Протріть ущільнення за допомогою вологої серветки.

Замінюйте блок ущільнення прибл. 1 раз на рік для досягнення найкращого результату прибирання.

Заміна ущільнення контейнера для пилу

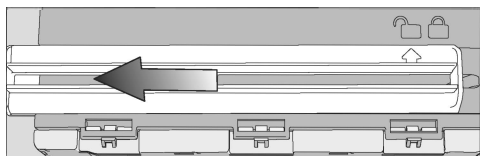
- Вийміть контейнер для пилу.



- Розблокуйте блок ущільнення з нижньої сторони контейнера для пилу так, щоб стрілка вказувала на символ .
- Вийміть блок ущільнення.
- Вставте блок ущільнення так, щоб стрілка вказувала на символ .
- Заблокуйте блок ущільнення до звуку чіткої фіксації.

Стрілка вказує на символ .

Очищення переднього колеса

Очищайте переднє колесо за потреби і тримайте інструмент для чищення, що знаходиться зверху в кришці контейнера для пилу, наготові.

- Переверніть робот-пилосос дном доверху і поставте на рівну та чисту поверхню.



- Розблокуйте кришку.
- Вийміть переднє колесо.

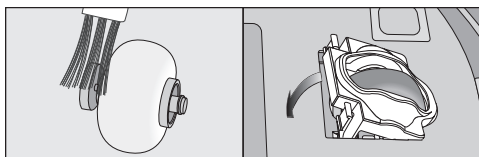

- Очистіть волосся та нитки і очистіть переднє колесо, кришку і заглиблення відсіку за допомогою інструмента.
- Знову вставте переднє колесо і заблокуйте кришку до звуку чіткої фіксації.

Очищення сенсорів

Очищайте сенсори за потреби.

- Переверніть робот-пилосос дном доверху і поставте на рівну та чисту поверхню.

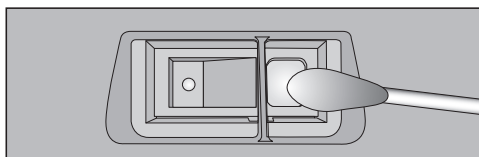

- Обережно очищайте сенсори злегка зволоженою ватною паличкою.

Заміна батарейок на дистанційному пульті керування

Візьміть дві батарейки 1,5 В (тип ААА).

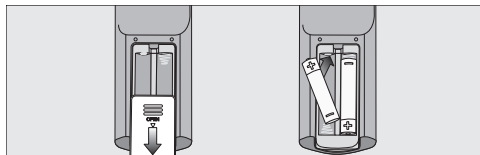

- Відкрийте кришку відсіка для батарейок.
- Замініть батарейки. Зверніть увагу на полярність.
- Закрийте кришку відсіка для батарейок.
- Врахуйте спеціальні вказівки щодо роботи та утилізації, що вказані в розділі «Заходи безпеки та застереження» та «Ваш внесок в охорону навколишнього середовища» на початку інструкції з експлуатації.

Заміна акумулятора

Підготуйте для цього оригінальний літій-іонний акумулятор:

- YCR-M05 для Scout RX2
- YCR-MT12 для Scout RX2 Home Vision

Відсік акумулятора знаходиться у відсіку для зберігання пирососа.

- Вийміть контейнер для пилу.

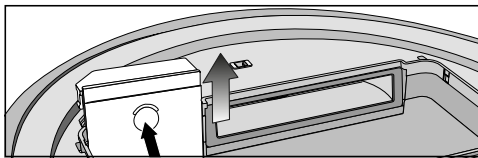

- Відкрийте відсік, розблокувавши кришку вгору.

Scout RX2 (YCR-M05)

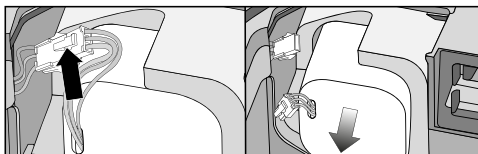

- Обережно потягніть за кабель так, щоб вийняти штекер з роз'єму.
- Натисніть на пази в роз'ємі, щоб послабити кабель.
- Вийміть акумулятор.

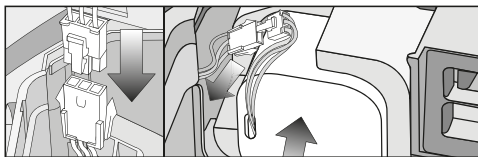

- Вставте кабель нового акумулятора до чіткої фіксації в протилежній деталі.
- Обережно вставте акумулятор і розмістіть його правильно (див. праву частину рисунка).
- Вставте збоку роз'єм кабелю в отвір.

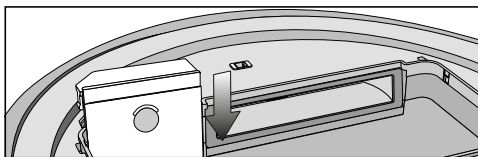

- Вставте кришку відсіку акумулятора точно в передбачене місце і закрийте її до чіткої фіксації.
- Враховуйте спеціальні вказівки щодо роботи та утилізації акумулятора, що вказані в розділі «Заходи безпеки та застереження» та «Ваш внесок в охорону навколишнього середовища» на початку інструкції з експлуатації.
- Вставте кришку відсіку акумулятора точно в передбачене місце і закрийте її до чіткої фіксації.
- Враховуйте спеціальні вказівки щодо роботи та утилізації акумулятора, що вказані в розділі «Заходи безпеки та застереження» та «Ваш внесок в охорону навколишнього середовища» на початку інструкції з експлуатації.

Scout RX2 Home Vision (YCR-MT12)

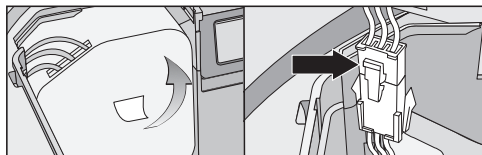

- Обережно вийміть акумулятор, щоб роз'єм акумулятора вільно розташувався.
- Натисніть на пази в роз'ємі, щоб послабити кабель.

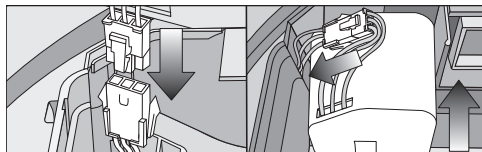

- Вставте кабель нового акумулятора до чіткої фіксації в протилежній деталі.
- Вставте роз'єм кабеля в боковий отвір.
- Обережно вставте акумулятор і розмістіть його правильно (див. праву частину рисунка).

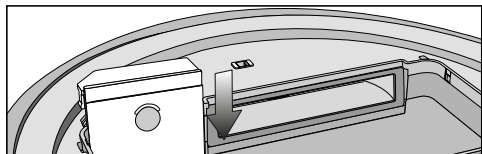

Догляд

Догляд за роботом-пилососом та устаткуванням

⚠ Перед кожним доглядом вимикайте робот-пилосос. Натисніть збоку на пилососі перемикач I/O, щоб він опинився в положенні 0.

Для догляду за роботом-пилососом і устаткуванням з пластику можна використовувати звичайний засіб для догляду за пластиком.

Статичні заряди можуть призвести до накопичення пилу на роботі-пилососі. Видаляйте пил м'яким сухим рушником.

⚠ Не допускається використання абразивних миючих засобів, засобів для догляду за склом, універсальних миючих засобів та тих, що містять олію!

⚠ В жодному випадку не занурюйте робот-пилосос та деталі у воду!

Зберігання/Заводські установки

Зберігання

⚠ Перед тривалим зберіганням без використання вимикайте робот-пилосос. Натисніть збоку на пилососі перемикач **I/O**, щоб він опинився в положенні **0**.

Якщо Ви не будете користуватись роботом-пилососом протягом тривалого часу, зберігайте його в добре провітрюваному і прохолодному приміщенні.

Зберігайте робот-пилосос із середнім акумулятором батареї для дбайливої експлуатації приладу (індикація заряду батареї на дисплеї світиться оранжевим).

Заводські установки

Ви можете скинути установки робота-пилососа до заводських. Підготуйте для цього пульт.

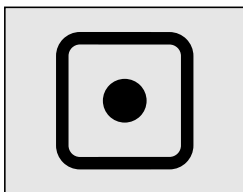

- Одночасно тримайте натиснутими кнопки **Spot** і **Turbo** на дисплеї приб. 5 сек.

На дисплеї світиться **r:St**.



- Далі протягом 2 секунд тримайте натиснутою кнопку **OK** на пульті, доки на індикації з'явиться **F:tr**.

Робот-пилосос перезапущається із заводськими установками.

Сервісна служба

Куди звертатись в разі виникнення несправностей

При виникненні несправностей, які Ви не можете усунути самостійно, зверніться до Вашого продавця Miele або до сервісної служби Miele.

Телефон сервісної служби Ви знайдете наприкінці інструкції.

Гарантійний строк

Гарантійний строк складає 2 роки.

Більш змістовну інформацію щодо гарантійних положень в Вашій країні Ви отримаєте в сервісній службі Miele.

Що робити, якщо ...?

Ви можете самостійно усунути більшість дефектів і несправностей, які можуть виникнути під час повсякденної експлуатації. У більшості випадків Ви таким чином заощадите час і гроші, тому що Вам не доведеться викликати майстра із сервісної служби.

Нижчеподані таблиці повинні Вам допомогти визначити причини дефектів або несправностей та усунути їх.

 Перед кожним усуненням несправності вимикайте робот-пилосос. Натисніть збоку на пилососі перемикач **I/O**, щоб він опинився в положенні **0**.

Проблема	Причина і усунення
Робот-пилосос вмикається після того, як він вмикається кнопкою Вкл/Викл.	Акумулятор недостатньо заряджений. <ul style="list-style-type: none"> ■ Поставте робот-пилосос відповідним чином на контакти для заряджання підключеної базової станції.
Потужність всмоктування зменшилась.	Контейнер для пилу повний. <ul style="list-style-type: none"> ■ Спорожніть і очистіть контейнер для пилу.
	Валик щітки забруднений або закритий. <ul style="list-style-type: none"> ■ Очистіть валик щітки. ■ Замініть валик щітки.
	Ущільнення контейнера для пилу забруднено або закрито. <ul style="list-style-type: none"> ■ Очистіть ущільнення і всмоктувальний канал. ■ Замініть блок ущільнення.
	Фільтр вихідного повітря забруднений. <ul style="list-style-type: none"> ■ Очистіть фільтр відпрацьованого повітря. ■ Замініть фільтр відпрацьованого повітря.
	Закриті бокові щітки. <ul style="list-style-type: none"> ■ Замініть бокові щітки.
Робот-пилосос не заряджається.	Базова станція не підключена належним чином. <ul style="list-style-type: none"> ■ Підключіть базову станцію так, як описано в інструкції з експлуатації, див. розділ «Перед використанням - Підключення базової станції».

Проблема	Причина і усунення
Робот-пилосос не повертається до базової станції.	Прибирання почнеться з вільного місця в кімнаті. ■ Робот-пилосос повертається до стартової точки.
	Для бездоганної навігації роботу-пилососу не вистачає освітлення. ■ Ввімкніть достатнє освітлення.
	Базова станція не підключена належним чином. ■ Підключіть базову станцію так, як описано в інструкції з експлуатації, див. розділ «Перед використанням - Підключення базової станції».
	З'єднання інфрачервоного передавача та базової станції перерване. ■ Обережно очистіть передню частину базової станції та передню частину робота-пилососа м'якою вологою серветкою і слідкуйте за тим, щоб жодні предмети не перешкоджали сигналу.
	Перешкоди в області, яку потрібно очистити, обмежують навігацію. ■ Прослідкуйте за роботом-пилососом під час прибирання. ■ Приберіть проблемні перешкоди. ■ Відмежуйте проблемні зони магнітною стрічкою. ■ Зменшіть висоту подолання перешкоди робота-пилососа, див. розділ «Експлуатація - Максимальна висота подолання перешкоди».

Проблема	Причина і усунення
Робот-пилосос не реагує.	Робот-пилосос вимкнений. ■ Ввімкніть його (Вимикач I/O на I).
	Батарейки пульта дистанційного управління неправильно вставлені. ■ Зверніть увагу на полярність.
	Розрядились батарейки пульта дистанційного управління. ■ Замініть батарейки.
	Порушилось з'єднання інфрачервоного передавача робота-пилососа та пульта дистанційного управління. ■ Обережно очистіть передню частину робота-пилососа та верхню частину пульта м'якою вологою серветкою і слідкуйте за тим, щоб жодні предмети не перешкоджали сигналу.
	Пульт дистанційного керування знаходиться дуже близько або дуже далеко від робота-пилососа. ■ Перевірте відстань і при використанні направляйте пульт на робота-пилосос.

Повідомлення про помилки

 Перед кожним доглядом вимикайте робот-пилосос. Натисніть збоку на пилососі перемикач I/O, щоб він опинився в положенні 0.

Повідомлення про помилку відображається в полі індикації на дисплеї. Коли в полі індикації з'являється «I_I» знизу вгору, спорожніть і очистіть контейнер для пилу.

До Вашого робота-пилососа додається наклейка, де перелічені всі повідомлення про помилку. Ви можете наклеїти наклейку на нижню сторону кришки відділення для зберігання.

Проблема	Причина і усунення
F 1	Помилка «Підняте колесо» <ul style="list-style-type: none"> ■ Поставте робот-пилосос на рівну поверхню.
F 2	Помилка «Забруднені сенсори» <ul style="list-style-type: none"> ■ Очистіть сенсори. Це повідомлення про помилку відображається, коли робот-пилосос починає роботу і сенсор перешкод ідентифікує сходінку. Заберіть робот-пилосос від краю сходнок/виступу.
F 3	Помилка «Фільтр не розпізнано» <ul style="list-style-type: none"> ■ Вставте контейнер для пилу із вставленим фільтром вихідного повітря в робот-пилосос.
F 4	Помилка «Перевантаження ведучого колеса» <ul style="list-style-type: none"> ■ Перевірте ведуче колесо на наявність забруднень. Очистіть волосся та нитки. Це повідомлення про помилку відображається, якщо робот-пилосос далеко заїхав.
F 5	Помилка «Перевантаження щіток» <ul style="list-style-type: none"> ■ Перевірте, чи накопився бруд на валику щітки і бокових щітках. Очистіть валик щітки і бокові щітки. Це повідомлення про помилку також відображається, якщо предмети потрапили в робот-пилосос.
F 6	Помилка «Перевантаження вентилятора» <ul style="list-style-type: none"> ■ Спорожніть і очистіть контейнер для пилу. Очистіть або замініть фільтр відпрацьованого повітря.

Проблема	Причина і усунення
F 7	Внутрішня помилка системи або помилка «Температура навколишнього середовища неприпустима для роботи приладу». <ul style="list-style-type: none"> ■ Вимкніть робот-пилосос і знову ввімкніть його (перемикач I/O).
F 8	Помилка «Забруднене переднє колесо» <ul style="list-style-type: none"> ■ Перевірте, чи накопився бруд на передньому колесі, кришці і відсіку заглиблення. Очистіть волосся та нитки і очистіть переднє колесо, кришку і заглиблення.
Видалення повідомлення про помилку після усунення несправності	Є наступні можливості видалити вище описані повідомлення про помилку
	<ul style="list-style-type: none"> – Вимкніть робот-пилосос і знову ввімкніть його (перемикач I/O). – Натисніть кнопку Power на пульті дистанційного керування. – Натискайте сенсорну кнопку ►II на дисплеї мінімум протягом 3 секунд.

Технічні характеристики

(для WLAN-модуля)

Діапазон частот	2,412 Гц – 2,472 Гц
Потужність передавача	< 100 мВт

Технічний регламент

Цим виробник підтверджує, що цей робот-пилосос відповідає всім чинним технічним регламентам, що відносяться до данної групи товарів.

Повний текст відповідності приладу європейським технічним регламентами можна знайти за посиланням:

- Продукти, Завантажити, за адресою www.miele.de
- Запит сервісу, інформації, інструкції з експлуатації можна подати, зайшовши на онлайн посилання <https://www.miele.ua/uk/domestic/customer-information-385.htm>, вказавши модель продукту або серійний номер.

Авторське право і ліцензії

Miele використовує програмне забезпечення для експлуатації і керування приладом.

Юридичні права Miele та інших постачальників програмного забезпечення не повинні порушуватись.

Компанія Miele та її постачальники дотримуються всіх прав щодо компонентів програмного забезпечення.

Заборонено наступне:

- розмноження і розповсюдження,
- виготовлення змінених і похідних варіантів,
- декомпіляція, спрощення, розбирання та інші подібні зміни програмного забезпечення.

В програмному забезпеченні під ліцензією GNU General Public, та під ліцензіями Open Source інтегровані інші компоненти.

Огляд інтегрованих компонентів Open Source і копії ліцензій наведено онлайн на <http://www.miele.com/device-software-licences> (потрібно ввести модель продукту).

Miele надає в експлуатацію базовий код всіх компонентів ліцензованого програмного забезпечення під ліцензією GNU General Public і конгруентною ліцензією Open Source.

Для отримання базового кода звертайтеся на електронну пошту info@miele.com.

Детальні інструкції щодо використання тестового режиму Ви отримаєте в сервісній службі.

uk - Гарантія якості товару

Шановний покупець!

Гарантійний термін експлуатації виробу становить 24 місяця з дати продажу, за умови використання виробу винятково в особистих, сімейних, домашніх та інших потребах, які не пов'язані зі здійсненням підприємницької діяльності.

Протягом зазначеного терміну Ви можете реалізувати свої права на безкоштовне усунення недоліків у роботі виробу та задоволення інших установлених законодавством вимог споживача відносно якості виробу, за умови використання його за призначенням і дотримання вимог під час установлення, підключення і експлуатації виробу, які зазначено у даній інструкції.

Звертаємо Вашу увагу на те, що початок дії гарантійних зобов'язань залежить від правильного заповнення відомостей про продаж, а для виробів, що вимагають спеціального установлення та підключення, відомостей про установлення та підключення. Вимагайте заповнення!

Щоб уникнути непорозумінь, зберігайте, будь ласка, документи, які засвідчують факт купівлі товару та/або надання послуг, пов'язаних з його установкою та підключенням.

Увага! На виробі має бути вказано унікальний заводський номер. Заводський номер дозволяє дізнатися точну дату виробництва виробу.

У випадку усунення сервісною службою Miele несправностей устаткування під час дії гарантійного терміну шляхом заміни деталі зазначеного устаткування, клієнт зобов'язаний повернути представникові сервісної служби демонтовану деталь після закінчення ремонту (у момент усунення несправності устаткування).

Гарантійне обслуговування не здійснюється у випадках:

- неналежного зберігання та/або недбалого транспортування;
- недотримання правил установки і підключення;
- ремонту, розбирання та інших втручань особами, що не мають повноважень на надання даних послуг;
- виявлення механічних пошкоджень товару;
- виявлення слідів впливу хімічних речовин;

- неправильного застосування дозуючих мийних засобів та витратних матеріалів;
- включення в електричну мережу з нестандартними параметрами (що не відповідають ДСТУ);
- виявлення пошкоджень, спричинених екстремальними кліматичними умовами при транспортуванні, зберіганні та експлуатації;
- пошкоджень товару тваринами або комахами;
- протиправних дій третіх осіб;
- надзвичайних обставин (пожежі, zalivanja, стихійних лих і т.п.)
- порушення функціонування товару внаслідок попадання у внутрішні робочі блоки сторонніх предметів, тварин та комах.

Гарантійне обслуговування не поширюється на:

- зазначені у даній Інструкції з експлуатації роботи щодо регулювання, чищення та іншого догляду за виробом;
- заміну витратних матеріалів (фільтри, лампи освітлення, гумові ущільнювачі дверцят/люків, мішки-пилосбірники, слюдяні пластики і т.п.);
- зміну відтінку кольору, глянцевої частин устаткування під час експлуатації.

Недоліками товару не є шуми, пов'язані із принципами роботи окремих комплектуючих виробів, що входять до складу товару:

- вентиляторів,
- масляних/повітряних доводчиків дверей,
- водяних клапанів,
- електричних реле,
- електродвигунів,
- ременів,
- компресорів,

а також шуми, спричинені природним зношуванням (старінням) матеріалів:

- потріскування при нагріванні/охолодженні,
- скрипи,
- незначне стукотіння рухливих механізмів.

З питань щодо технічного обслуговування або придбання додаткового устаткування та витратних матеріалів просимо звертатися до продавця, у якого Ви придбали цей виріб, або в один із сервісних центрів Miele.

Форма N 2-гарант

ТОВ « Міле » 01033 м.Київ, вул.Жилянська, 48,50а

Виробник (продавець) (найменування підприємства, організації, юридична адреса)

Ідентифікаційний код згідно з ЄДРПОУ 3209997

Код згідно з ДКУД

Найменування товару згідно з нормативним документом, марка **SLQL0**

ГАРАНТІЙНИЙ ТАЛОН

Заводський номер _____ Дата виготовлення _____

прізвище, ім'я, по батькові відповідальної особи виробника (продавця)

(підпис)

М. П.

Продавець ТОВ "Міле" 01033 м.Київ, вул.Жилянська, 48,50а

Дата продажу _____ Ціна _____ (гривень)

прізвище, ім'я, по батькові відповідальної особи виробника (продавця)

(підпис)

М. П.

Товар прийнято на гарантійне обслуговування: ТОВ « Міле » 01033, м.Київ,
вул.Жилянська,48,50а

Дата взяття товару на гарантійний облік _____
(рік, місяць, число)

Номер, за яким товар взято на гарантійний облік _____

(прізвище, ім'я, по батькові відповідальної особи виконавця)

(підпис)

М. П.

Облік робіт з технічного обслуговування та гарантійного ремонту

Дата	Опис недоліків	Зміст виконаної роботи, найменування і тип замієних комплектуючих виробів, складових частин	Підпис виконавця

Примітка. Додатково вноситься інформація про роботи, що виконані з метою запобігання виникненню пожежі.

Гарантійний термін експлуатації продовжено до _____ 20__ р.

до _____ 20__ р.

до _____ 20__ р.

(прізвище, ім'я, по батькові відповідальної особи виконавця)

(підпис)

М. П.

Товар уцінено _____
(дата і номер опису-акта уцінення товару)

Нова ціна _____ гривень
(сума словами)

(прізвище, ім'я, по батькові відповідальної особи виконавця)

(підпис)

Корінець відривного талона на гарантійний ремонт протягом 2 років
(місяців) гарантійного терміну експлуатації № _____

Виконавець _____
(наименовання підприємства, організації, юридична адреса)

_____ (рік, місяць, число)

Вилучено _____ (підпис)
(прізвище, ім'я, по батькові відповідальної особи виконавця) М. П.

Виробник (продавець) : ТОВ "Міле", 01033, м.Київ,
вул.Жиллянська,48,50а Код згідно з ДКУД
Ідентифікаційний код 32709997
згідно з ЄДРПОУ

ВІДРИВНИЙ ТАЛОН
на гарантійний ремонт протягом 2 років гарантійного терміну експлуатації
Заповнює виробник (продавець)

Найменування товару згідно з нормативним документом, марка

SLQL0

Заводський номер _____ Дата виготовлення _____ (рік, місяць, число)

(прізвище, ім'я, по батькові відповідальної особи виробника (продавця)) _____ (підпис)
М. П.

Продавець ТОВ "Міле", 01033, м.Київ, вул.Жиллянська,48,50а
(наименовання підприємства, організації, юридична адреса)

Дата продажу _____ (рік, місяць, число)

_____ (прізвище, ім'я, по батькові відповідальної особи виконавця) _____ (підпис)

Корінець відривного талона на гарантійний ремонт протягом 2 років
(місяців) гарантійного терміну експлуатації № _____

Виконавець _____
(наименовання підприємства, організації, юридична адреса)

_____ (рік, місяць, число)

Вилучено _____ (підпис)
(прізвище, ім'я, по батькові відповідальної особи виконавця) М. П.

Виробник (продавець) : ТОВ "Міле", 01033, м.Київ,
вул.Жиллянська,48,50а Код згідно з ДКУД
Ідентифікаційний код 32709997
згідно з ЄДРПОУ

ВІДРИВНИЙ ТАЛОН
на гарантійний ремонт протягом 2 років гарантійного терміну експлуатації
Заповнює виробник (продавець)

Найменування товару згідно з нормативним документом, марка

SLQL0

Заводський номер _____ Дата виготовлення _____ (рік, місяць, число)

(прізвище, ім'я, по батькові відповідальної особи виробника (продавця)) _____ (підпис)
М. П.

Продавець ТОВ "Міле", 01033, м.Київ, вул.Жиллянська,48,50а
(наименовання підприємства, організації, юридична адреса)

Дата продажу _____ (рік, місяць, число)

_____ (прізвище, ім'я, по батькові відповідальної особи виконавця) _____ (підпис)

Звертний бік відправного талона

Заповнює виконавець

Виконавець

(найменування підприємства, організації)

юридична адреса)

Номер, за яким товар взято на гарантійний облік:

Причина ремонту:

Назва заміненого комплектуючого виробу, складової частини:

Дата проведення ремонту (рік, місяць, число):

Підпис виконавця:

(прізвище, ім'я, по батькові відповідальної особи виконавця)

Підпис споживача, що підтверджує виконання
робіт з гарантійного ремонту

(підпис)

М. П.

(дата)

Звертний бік відправного талона

Заповнює виконавець

Виконавець

(найменування підприємства, організації)

юридична адреса)

Номер, за яким товар взято на гарантійний облік:

Причина ремонту:

Назва заміненого комплектуючого виробу, складової частини:

Дата проведення ремонту (рік, місяць, число):

Підпис виконавця:

(прізвище, ім'я, по батькові відповідальної особи виконавця)

Підпис споживача, що підтверджує виконання
робіт з гарантійного ремонту

(підпис)

М. П.

(дата)

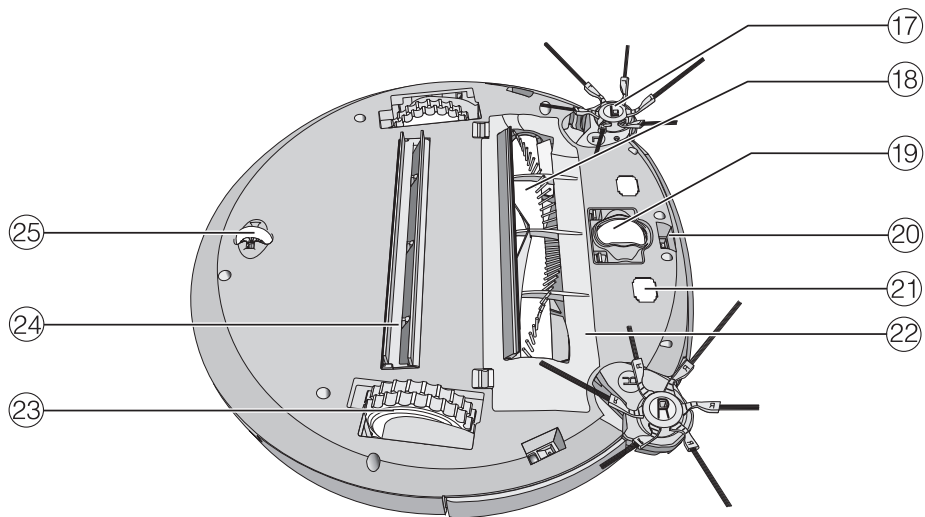
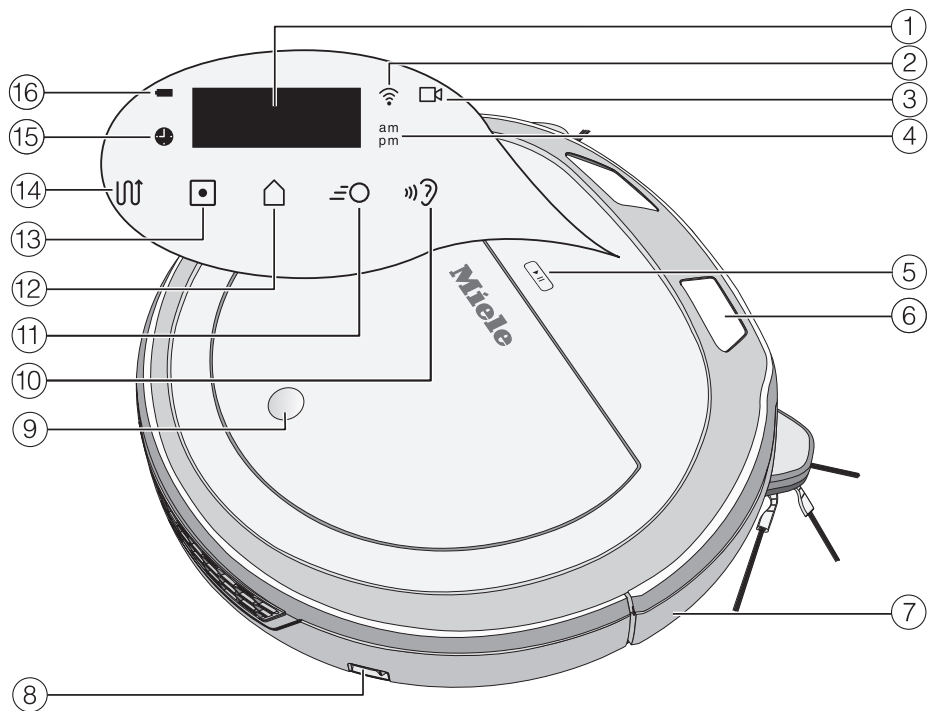

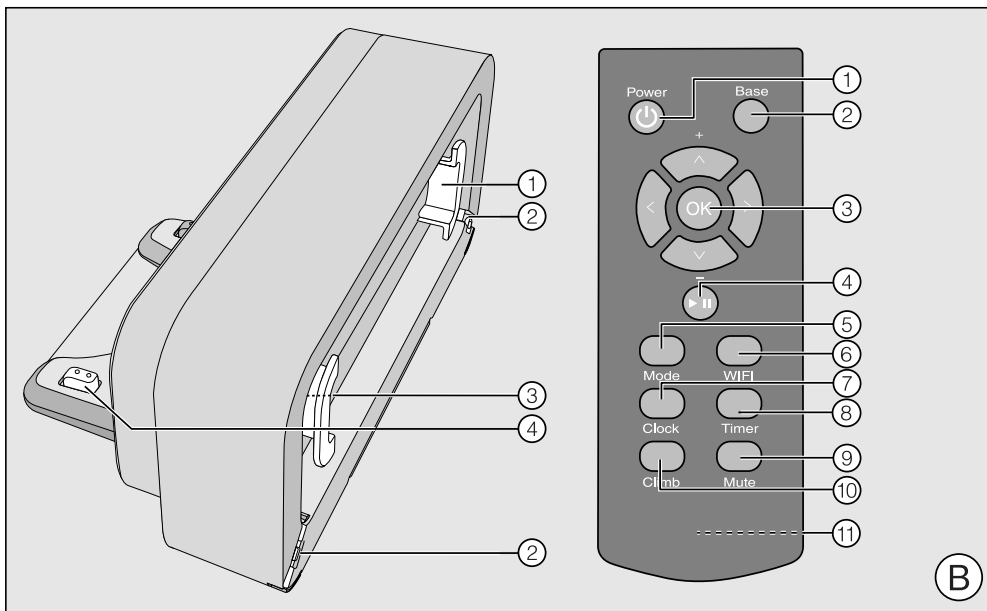

(B)

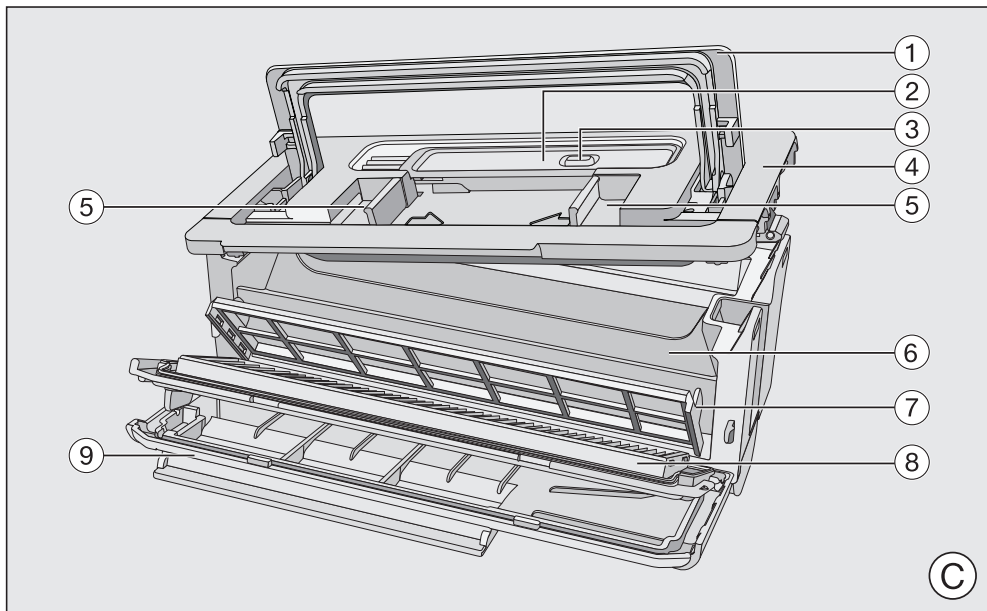

(C)

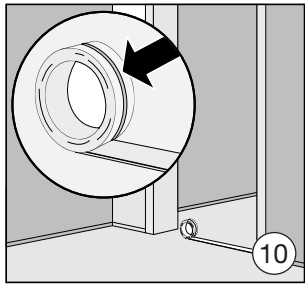
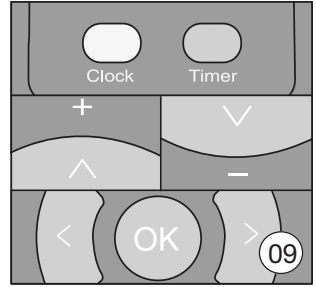
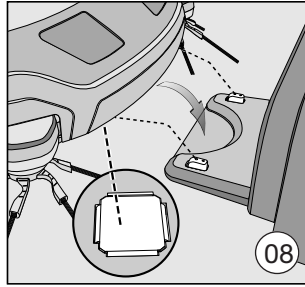
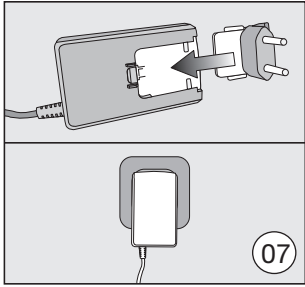
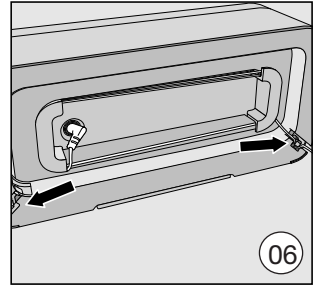
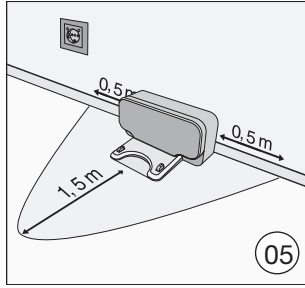
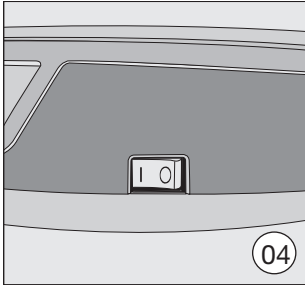
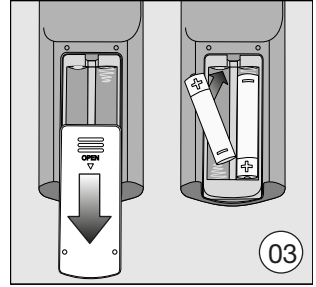
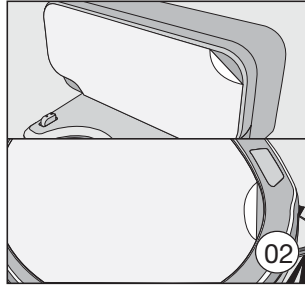
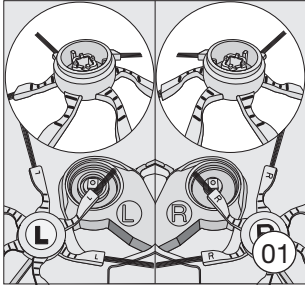

Miele

Виробник:

Міле & Ці. КГ, Карл-Міле-Штраسه, 29, 33332 Гютерсло, Німеччина
Miele & Cie. KG, Carl-Miele-Straße 29, 33332 Gütersloh, Deutschland

Виготовлено на заводі:

Юджин Робот Ко., Лтд., 33 Хармоні-ро 187 беон-джіл,
Інчхон, 22013, Республіка Корея
Yujin Robot Co., Ltd., 33, Harmony-ro 187 beon-gil,
Incheon, 22013, Republic of Korea

Уповноважений представник виробника в Україні:

ТОВ «Міле»

вул. Жилианська 48, 50А

01033 Київ, Україна

Телефон: + 38 (044) 496 0300

Телефакс: + 38 (044) 494 2285

Internet: www.miele.ua

E-mail: info@miele.ua



Miele

Производитель:

Миле & Ци. КГ, Карл-Миле-Штрассе, 29, 33332 Гютерсло, Германия
Miele & Cie. KG, Carl-Miele-Straße 29, 33332 Gütersloh, Deutschland

Изготовлено на заводе:

Юджин Робот Ко., Лтд., 33, Хармони-ро 187 беон-гил,
Инчхон, 22013, Республика Корея
Yujin Robot Co., Ltd., 33, Harmony-ro 187 beon-gil,
Incheon, 22013, Republic of Korea

Импортеры:

Уполномоченный представитель
производителя на территории РФ:
ООО Миле СНГ
Российская Федерация и страны СНГ
125284 Москва,
Ленинградский пр-т, д. 31а, стр. 1,
этаж 8, помещение I, комната 1
Телефон: (495) 745 8990
8 800 200 2900
Телефакс: (495) 745 8984

Internet: www.miele.ru
E-mail: info@miele.ru

ТОО Миле
Казахстан
050059, г. Алматы
Проспект Аль-Фараби, 13
Тел. (727) 311 11 41
8-800-080-53-33
Факс (727) 311 10 42

ООО «Миле»
ул. Жилянская 48, 50А
01033 Киев, Украина
Телефон: + 38 (044) 496 0300
Телефакс: + 38 (044) 494 2285

Internet: www.miele.ua
E-mail: info@miele.ua



EAC