

РУКОВОДСТВО
ПОЛЬЗОВАТЕЛЯ

СТИРАЛЬНАЯ МАШИНА



Перед установкой внимательно прочтите данное руководство. Это облегчит установку стиральной машины и обеспечит ее надлежащую и безопасную эксплуатацию. После установки сохраните его для дальнейшего использования.

TW7000DS



MFL69283971

www.lg.com

Copyright © 2017 LG Electronics Inc. Все права защищены.

СОДЕРЖАНИЕ

В данном руководстве описана группа изделий, поэтому могут встречаться изображения или материалы, не относящиеся к купленной вами модели.

Производитель может изменить руководство.

ИНСТРУКЦИИ ПО ТЕХНИКЕ БЕЗОПАСНОСТИ ... 03

Важные инструкции по технике безопасности..... 05

УСТАНОВКА 08

Технические характеристики..... 08

Аксессуары..... 08

Требования к месту установки..... 09

Распаковка и снятие транспортировочных болтов 10

Использование нескользящих подкладок (дополнительно)..... 11

Деревянные полы (перекрытия без промежуточных опор) 11

Выравнивание стиральной машины 12

Подсоединение к водопроводу..... 12

Установка сливного шланга 15

ЭКСПЛУАТАЦИЯ 16

Использование стиральной машины 16

Сортировка белья..... 17

Добавление моющих средств 18

Панель управления 20

Таблица программ 21

Дополнительная программа 25

Сушка..... 29

ИНТЕЛЛЕКТУАЛЬНЫЕ ФУНКЦИИ..... 30

Использование приложения SmartThinQ 30

Использование функции Smart Diagnosis™ 32

ТЕХНИЧЕСКОЕ ОБСЛУЖИВАНИЕ 33

Очистка стиральной машины 33

Очистка впускного фильтра подачи воды..... 33

Очистка фильтра сливного насоса..... 34

Очистка лотка для моющих средств 35

Очистка барабана..... 35

Предупреждение о замерзании воды в системах машины 36

ПОИСК И УСТРАНЕНИЕ НЕПОЛАДОК..... 38

Диагностика неисправностей..... 38

Сообщения об ошибке 40

ГАРАНТИЯ 42

ИНСТРУКЦИИ ПО ТЕХНИКЕ БЕЗОПАСНОСТИ

Следующие рекомендации по технике безопасности призваны предотвратить непредвиденные риски или поломки вследствие небезопасной или неправильной эксплуатации изделия.

Рекомендации делятся на две категории: **ОСТОРОЖНО** и **ВНИМАНИЕ** (см. ниже).

 Этим символом помечены вопросы или операции, связанные с риском. Внимательно прочтите соответствующий абзац и следуйте инструкциям, чтобы избежать риска.

 **ОСТОРОЖНО!** Означает, что несоблюдение инструкций может привести к серьезной травме или смертельному исходу.

 **ВНИМАНИЕ!** Означает, что несоблюдение инструкций может привести к легкой травме или поломке изделия.

ОСТОРОЖНО!

Чтобы снизить риск пожара, удара током или травм при использовании изделия, необходимо принять общие меры предосторожности, включая следующее.

ДЕТИ В ДОМЕ

Изделие не предназначено для использования лицами (включая детей) со сниженными физическими, органолептическими или умственными способностями или недостаточным опытом и знаниями без присмотра или без обучения использованию лицами, ответственными за их безопасность. Следует проследить, чтобы дети не играли с изделием.

Использование в Европе

Изделие разрешается использовать детям от 8 лет и лицам со сниженными физическими, органолептическими или умственными способностями или недостаточным опытом и знаниями под присмотром или после обучения безопасному использованию изделия при условии, что они осознают сопутствующие риски. Дети не должны играть с изделием. Без присмотра взрослых дети не должны проводить очистку и техническое обслуживание.

Детей до 3 лет не следует допускать к изделию без постоянного присмотра.

ТРЕБОВАНИЯ К ЗАЗЕМЛЕНИЮ

ОСТОРОЖНО!

Для вашей безопасности необходимо следовать рекомендациям из настоящего руководства, чтобы свести к минимуму риск пожара, взрыва, удара током или предотвратить порчу имущества, травмы или смерть.

- Устройство необходимо заземлить. В случае неполадки или поломки заземление снизит риск удара током, создавая канал минимального сопротивления тока.
- Изделие снабжено шнуром с жилой заземления и штекером заземления. Штекер вставляется в подходящую розетку, правильно установленную и заземленную согласно всем местным нормам и указаниям.
- Неправильное подключение провода заземления создает риск удара током. Проконсультируйтесь с квалифицированным электриком или специалистом по обслуживанию, если сомневаетесь в правильности заземления устройства.
- Не меняйте конструкцию штекера машины. Если он не входит в розетку, вызовите квалифицированного электрика для установки нужной розетки.

Хранение

- Не храните устройство вне помещений или в местах, подверженных прямому воздействию погодных условий (прямой солнечный свет, ветер, дождь или температура ниже нуля градусов).

Транспортировка

Изделие транспортируют любым видом транспорта в соответствии с правилами перевозки грузов, действующими на транспорте данного вида.

- Транспортировка должна осуществляться в условиях, исключающих повреждения.
- Запрещается подвергать изделие ударным нагрузкам при погрузочно-разгрузочных работах.

Реализация

- Продажа продукции осуществляется в соответствии с правилами, установленными действующим законодательством страны, на территории которой она реализуется.

Утилизация

- Старые электронные изделия могут содержать опасные вещества, поэтому правильная утилизация старого оборудования поможет предотвратить возможные негативные последствия для окружающей среды и здоровья человека. Старое оборудование может содержать детали, которые могут быть повторно использованы для ремонта других изделий, а также другие ценные материалы, которые можно переработать, чтобы сохранить ограниченные ресурсы.
- Для получения более подробной информации об утилизации старого оборудования, пожалуйста, обратитесь в соответствующие городские службы, пункты утилизации или в магазин, где был приобретен данный продукт.

Важные инструкции по технике безопасности

ОСТОРОЖНО!

Чтобы снизить риск пожара, удара током или травм при использовании изделия, необходимо принять общие меры предосторожности, включая следующее.

Установка

- Ни в коем случае не пытайтесь использовать поврежденное, неисправное, частично разобранное изделие, с отсутствующими или сломанными деталями (включая поврежденный шнур или штекер). Это может привести к удару током или травме.
- Данное изделие обладает большим весом. Для установки и перемещения может понадобиться два или более человека. Несоблюдение данной рекомендации может привести к травме.
- Храните и устанавливайте машину в местах, где температура не падает ниже точки замерзания и на машину не действуют атмосферные условия. Несоблюдение рекомендации может привести к возникновению утечек.
- Затяните сливной шланг, чтобы он не отскочил. Разбрызгивание воды может привести к удару током.
- Поврежденный шнур питания должен заменить производитель или его агент по обслуживанию, или лицо сходной квалификации (во избежание риска).
- Машина не должна устанавливаться за дверь с замком, сдвижной дверью или дверью с петлями на стороне, противоположной петлям дверцы сушильного барабана, чтобы обеспечить возможность свободного полного открывания дверцы сушильного барабана.

Эксплуатация

- Не пытайтесь прижать или отделить блок управления с помощью сверла, шпильки или другого острого предмета. Это может привести к удару током или травме.
- К демонтажу, ремонту и модификации изделия допускаются только авторизованные специалисты по ремонту из сервис-центра LG Electronics. Неправильное обслуживание может привести к травме, удару током или пожару.
- При очистке не распыляйте воду на наружную или внутреннюю часть изделия. Вода может повредить изоляцию и привести к удару током или пожару.
- Следите за тем, чтобы под изделием и вокруг него не было горючих материалов, например пуха, бумаги, тряпок, химикатов и т. д. Неправильное использование может привести к пожару или взрыву.
- Не позволяйте домашним животным забираться внутрь изделия. Это может привести к травме.
- Не оставляйте дверцу машины открытой. Дети могут повиснуть на ней или залезть внутрь и нанести себе травму или сломать изделие.

- Ни в коем случае не просовывайте части тела в работающую машину. Дождитесь полной остановки барабана. Несоблюдение рекомендации может привести к травме.
- Не кладите внутрь, не стирайте и не сушите вещи, очищенные, смоченные, замоченные или забрызганные горючими или взрывоопасными веществами (например, воском, маслом, краской, бензином, обезжиривателями, растворителями для сухой чистки, керосином, растительным маслом и т. д.). Неправильное использование может привести к пожару или взрыву.
- В случае протечки выключите машину и обратитесь в сервис-центр LG Electronics. При контакте с водой можно получить удар током.
- Не отталкивайте открытую дверцу машины слишком сильно. При этом машина может опрокинуться, что представляет риск получения травмы.
- Используйте новые комплекты шлангов, прилагающиеся к машине. Не следует повторно использовать старые комплекты. Утечка воды может привести к порче имущества.
- Не касайтесь дверцы при обработке паром, сушке или высокотемпературной стирке. Поверхность может сильно нагреться. Перед открытием дверцы дождитесь разблокировки замка. Несоблюдение рекомендации может привести к травме.
- Не используйте вблизи изделия горючий газ или легковоспламеняющиеся вещества (бензол, бензин, растворитель, нефть, спирт и прочие). Это может привести к взрыву или пожару.
- Если в холодное время года сливной или впускной шланг замерзнет, то перед использованием необходимо дать ему оттаять. Замерзание может привести к пожару или удару током, неполадке изделия или сокращению срока службы.
- Прячьте все моющие средства, кондиционеры и отбеливатели от детей. Эти средства содержат ядовитые вещества.
- Не включайте несколько изделий в разветвитель или удлинитель. Это может привести к пожару.
- Перед мойкой изделия выньте штекер из розетки. В противном случае возможен удар током или травма.
- Не прикасайтесь к штекеру питания влажными руками. Это может привести к удару током или травме.
- Отключая машину, держитесь за штекер, а не за кабель. Повреждение кабеля может привести к удару током или травме.
- Не перегибайте шнур питания слишком сильно и не ставьте на него тяжелые предметы. Повреждение кабеля может привести к удару током или пожару.

Техника безопасности при пользовании сушильным барабаном

- Не сушите в машине грязные вещи.
- Перед началом сушки в машине вещи, загрязненные, например, пищевым маслом, растительным маслом, ацетоном, спиртом, бензином, керосином, пятновыводителем, смолой, воском и растворителями воска, нужно выстирать с увеличенным количеством моющего средства.
- Кондиционеры для ткани или подобные средства следует использовать согласно инструкциям по эксплуатации.
- Выньте все из карманов (например, зажигалки и спички).
- Машину можно отключать до завершения цикла сушки только в том случае, если есть возможность быстро вынуть и разложить все вещи, чтобы рассеять тепло.
- Для стирки в машине не следует использовать промышленные химикаты.
- В данной машине не следует сушить изделия из пенорезины (латексной резины), шапочки для душа, влагонепроницаемые ткани, изделия с резиновым покрытием и одежду или подушки с пенорезиновыми вставками.

Утилизация

- Перед утилизацией машину нужно отключить от розетки. Обрежьте кабель сразу за машиной, чтобы предотвратить ее ненадлежащее использование.
- Утилизируйте упаковочные материалы (например, винил и пенополистирол) в местах, недоступных для детей. Неаккуратное обращение детей с упаковочными материалами может стать причиной удушья.
- Перед снятием машины с эксплуатации или выбрасыванием снимите дверцу отсека для стирки, чтобы дети или домашние животные не оказались запертыми внутри. Несоблюдение этого правила может привести к серьезной травме или смертельному исходу.

УСТАНОВКА

Технические характеристики

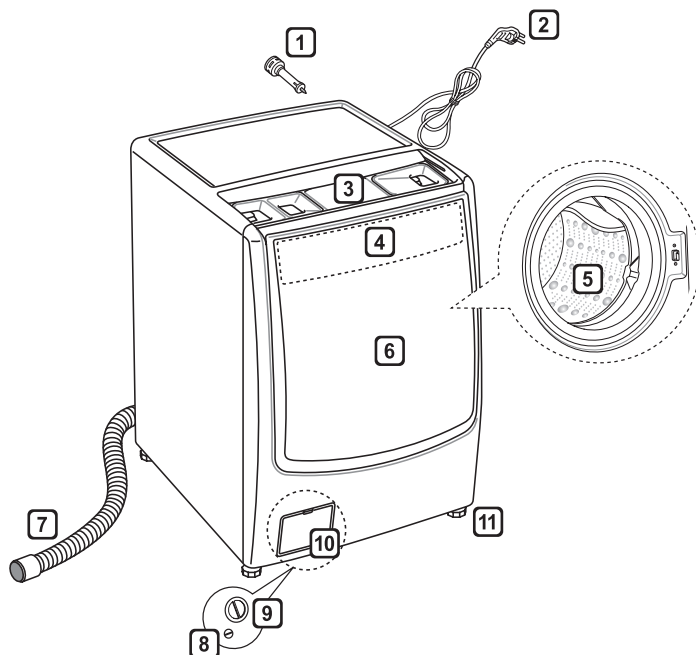

- 1 Транспортировочные болты
- 2 Штекер питания
- 3 Лоток для моющего средства
- 4 Панель управления
- 5 Барабан
- 6 Дверца
- 7 Сливной шланг
- 8 Сливная пробка
- 9 Фильтр сливного насоса
- 10 Крышка (расположение может меняться)
- 11 Регулируемые ножки

- Блок питания: 220–240 В перем. тока, 50 Гц
- Размер: 700 мм (Ш) × 835 мм (Г) × 990 мм (В)
- Вес изделия: 105 кг
- Вместимость: 17 кг (стирка) / 10 кг (сушка)
- Макс. мощность: 2000–2250 Вт (стирка) / 2100–2300 Вт (сушка)
- Допустимое давление воды: 0,1–1,0 МПа (1,0–10,0 кг-сила/см²)

С (более подробная информация приведена на этикетке «Энергетической эффективности» на корпусе стиральной машины)

- Внешний вид и технические характеристики могут изменяться без предупреждения с целью улучшения качества изделия.

Аксессуары

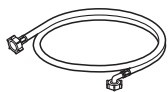

Впускной шланг (1 шт.)
(отдельно: шланг для горячей воды (1 шт.))



Гаечный ключ

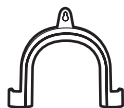

Кронштейн (для крепления дренажного шланга)



Противоскользящие листы (2 шт.) (поставляются дополнительно)



Заглушки отверстий для транспортировочных болтов



Хомут



Провод заземления

Требования к месту установки

Расположение

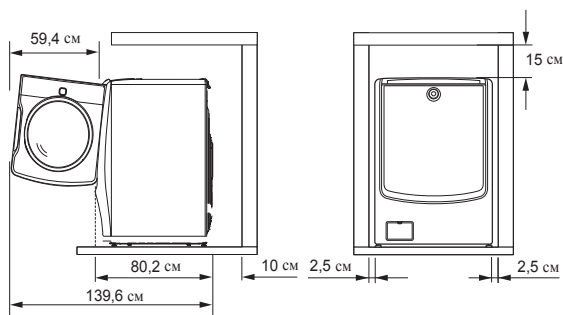

Ровный пол: допустимый уклон пола под всей площадью стиральной машины составляет 1° .

Розетка питания: не далее 1,5 м с любой стороны от стиральной машины.

- Не подключайте к одной розетке несколько устройств.

Дополнительный зазор до стены: 10 см сзади; 2,5 см справа и слева

- Ни в коем случае не оставляйте и не храните белье на стиральной машине.
- Возможно повреждение краски или элементов управления.

Размещение

- Установите стиральную машину на ровный жесткий пол.
- Убедитесь, что коврики и другие покрытия не мешают циркуляции воздуха вокруг машины.
- Ни в коем случае не пытайтесь компенсировать неровности пола уложенными под стиральную машину досками, картоном и т. д.
- Если стиральную машину нельзя установить вдали от газовой или угольной плиты, между устройствами нужно проложить кусок изоляции (85×60 см), покрытый алюминиевой фольгой.

- Не устанавливайте стиральную машину в помещениях, где температура может опуститься ниже нуля. Замерзшие шланги могут взорваться под давлением. При температуре ниже точки замерзания возможно снижение надежности электронного блока управления.
- Проследите за тем, чтобы у инженера был удобный доступ к установленной машине в случае поломки.
- Установив стиральную машину, отрегулируйте все четыре ножки с помощью прилагаемого ключа для транспортировочных болтов, чтобы стабилизировать машину, и оставьте зазор примерно 15 см между ее верхней частью и нижней частью любого предмета, установленного сверху.
- Оборудование не предназначено для использования на морских судах или на транспортных средствах, например фургонах, самолетах и т. д.

Подключение к электросети

- Не используйте удлинитель или двойной адаптер.
- После использования машины обязательно отключайте ее от розетки и перекрывайте подачу воды.
- Подключите стиральную машину к заземленной розетке согласно действующим нормам по прокладке проводки.
- Машину нужно установить так, чтобы получить удобный доступ к штекеру.
- К ремонту стиральной машины допускается только квалифицированный персонал. Ремонт, выполненный неопытными лицами, может привести к травме или серьезной неполадке. Обратитесь в местный сервис-центр.
- Если стиральная машина доставляется зимой, при температуре ниже нуля, оставьте ее на несколько часов при комнатной температуре перед вводом в эксплуатацию.

Распаковка и снятие транспортировочных болтов

1 Снимите стиральную машину с пенопластовой подложки.

- Сняв картон и упаковочные материалы, снимите машину с пенопластовой подложки. Убедитесь в том, что опоры отделились вместе с подложкой и не прилипли к нижней части стиральной машины.
- Если потребуется положить стиральную машину, чтобы снять картонную подложку, обязательно обеспечьте защиту той боковой части, на которой будет лежать машина, и аккуратно положите машину на бок. НЕ кладите машину на переднюю или заднюю панель.

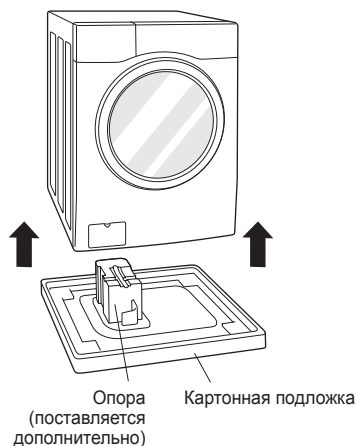

2 Снимите болтовые соединения.

- Начиная с двух нижних болтов, ослабьте все транспортировочные болты с помощью гаечного ключа (прилагается), повернув их против часовой стрелки. Слегка покачайте болты из стороны в сторону и извлеките их.

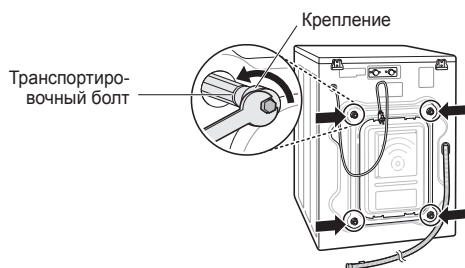

3 Установите в отверстия заглушки.

- Найдите в комплекте аксессуаров заглушки и установите их в отверстия.

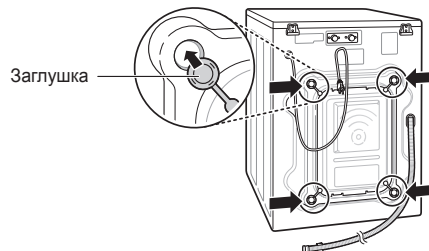

ПРИМЕЧАНИЕ

- Сохраните болтовые соединения для использования в будущем. Во избежание поломки внутренних компонентов НЕ перевозите стиральную машину, не установив транспортировочные болты.
- Если не снять крепежные болты и фиксаторы, может возникнуть сильная вибрация и шум, которые приведут к неустраняемой поломке стиральной машины. Шнур прикреплен к задней панели машины транспортировочным болтом, чтобы предотвратить включение его в розетку до снятия.

Использование противоскользящих подкладок (дополнительно)

Установка стиральной машины на скользкой поверхности может привести к избыточной вибрации. При неудачном выравнивании может возникнуть шум и вибрация. В этом случае установите под ножки предохраняющие от скольжения подкладки и отрегулируйте уровень.

- 1 Вывойте пол перед установкой предохраняющих от скольжения подкладок.
 - Удалите посторонние предметы и влагу сухой тряпкой. Если останется влага, предохраняющие от скольжения подкладки могут соскользнуть.
- 2 Установите стиральную машину на место и выровняйте.
- 3 Положите предохраняющие от скольжения подкладки клейкой стороной на пол.
 - Наиболее эффективно устанавливать предохраняющие от скольжения подкладки под передние ножки. Если это представляется затруднительным, разместите прокладки под задними ножками.

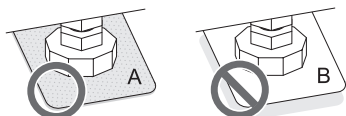
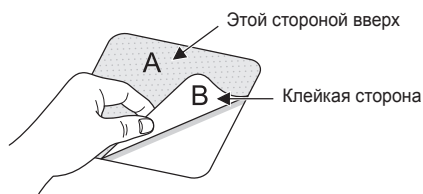

- 4 Убедитесь, что стиральная машина стоит ровно.
 - Слегка толкните или покачайте края стиральной машины, чтобы убедиться, что она не шатается. Если машина шатается, выровняйте положение машины повторно.

Деревянные полы (перекрытия без промежуточных опор)

- Деревянные полы особенно сильно подвержены вибрации.
- Во избежание вибрации мы рекомендуем надеть на каждую ножку резиновые колпачки толщиной не менее 15 мм и прикрепить их винтами как минимум к двум поперечным балкам.



- Стиральную машину можно установить в одном из углов комнаты, в котором поверхность пола будет наименее способствовать вибрации.
- Установите резиновые колпачки, чтобы снизить вибрацию.
- Колпачки (№ 4620ER4002B) можно приобрести в сервис-центре LG.

ПРИМЕЧАНИЕ

- Правильное размещение и выравнивание стиральной машины гарантирует длительную, стабильную и надежную работу.
- Стиральная машина должна стоять абсолютно горизонтально и устойчиво.
- Она не должна «гулять» из стороны в сторону под нагрузкой.
- Установочная поверхность должна быть чистой, без воска для полировки и других смазывающих покрытий.
- Не допускайте попадания влаги на ножки стиральной машины. В противном случае могут возникнуть вибрация или шум.

Выравнивание стиральной машины

Если пол неровный, поверните регулируемые ножки в нужное положение (не ставьте под них деревянные бруски и прочие приспособления). Убедитесь, что все четыре ножки устойчиво опираются на пол, а затем убедитесь, что машина идеально выровнена (с помощью строительного уровня).

- Когда стиральная машина будет стоять ровно, затяните фиксирующие гайки по направлению к основанию. Все гайки должны быть затянуты.

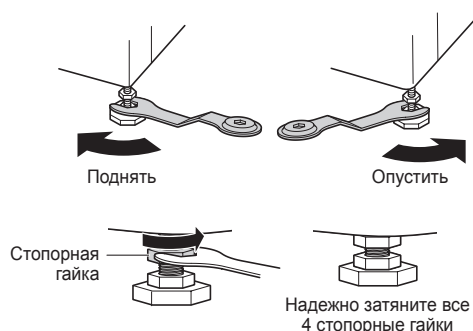

- При нажатии на края верхней панели по диагонали стиральная машина не должна смещаться вверх или вниз (необходимо проверить оба направления). Если при нажатии машина качается, отрегулируйте ножки повторно.

ПРИМЕЧАНИЕ

- Деревянные полы или перекрытия без промежуточных опор способствуют избыточной вибрации и нарушению равновесия машины.
- Если стиральная машина установлена на приподнятую платформу, ее необходимо надежно закрепить, чтобы устранить риск падения.

Подсоединение к водопроводу

- Давление подачи воды должно находиться в пределах от 0,1 до 1,0 МПа (1,0–10,0 кгс/см²).
- При подключении впускного шланга к клапану избегайте зачистки и соединения с неподходящей резьбой.
- Если давление подачи воды более 1,0 МПа, необходимо установить устройство для снижения давления подачи.
- Периодически проверяйте состояние шланга, при необходимости замените его.

Проверка резинового уплотнения впускного шланга

К шлангам подачи воды прилагается два резиновых уплотнения.

Они предотвращают утечку воды. Убедитесь, что соединение с кранами достаточно герметичное.

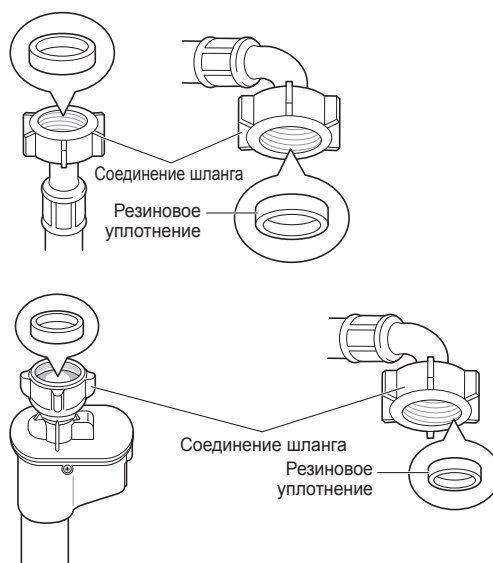

Подключение шланга к водопроводному крану

Подключение шланга с резьбой к крану с резьбой

Накрутите соединение шланга на резьбу крана.

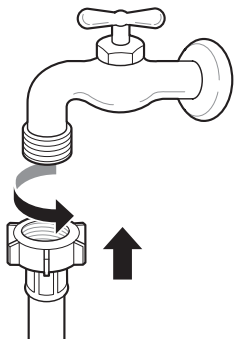

Подключение шланга с резьбой к крану без резьбы

- 1 Отпустите четыре крепежных винта.

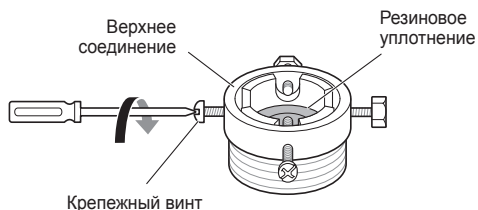

- 2 Если кран не входит в адаптер, выньте направляющую.

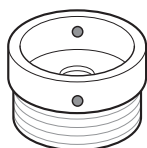

- 3 Наденьте адаптер на конец крана так, чтобы резиновое уплотнение создало герметичное соединение. Затяните четыре крепежных винта.

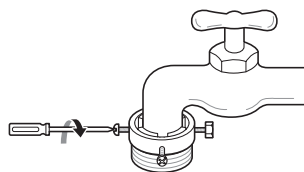

- 4 Толкните впускной шланг вертикально вверх таким образом, чтобы резиновое уплотнение внутри полностью прилегло к крану, затем затяните, закручивая слева направо.

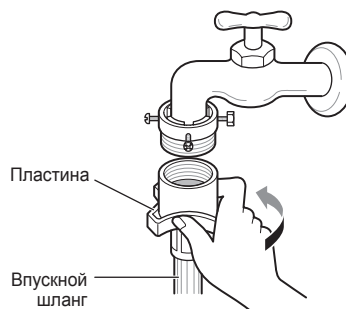

Подключение зажимного шланга к крану без резьбы

- 1 Отвинтите круглую промежуточную пластину и отпустите четыре крепежных винта.

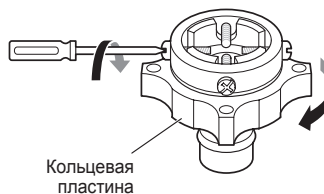

- 2 Если кран не входит в адаптер, выньте направляющую.

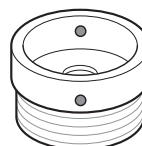

- 3** Наденьте адаптер на конец крана так, чтобы резиновое уплотнение создало герметичное соединение.

Затяните промежуточную кольцевую пластину и четыре крепежных винта.

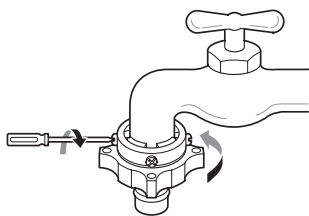

- 4** Потяните язычок защелки соединителя вниз, наденьте впускной шланг на адаптер и отпустите язычок. Убедитесь, что адаптер зафиксирован.

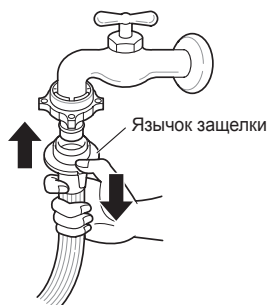

ПРИМЕЧАНИЕ

- Подключив впускной шланг к водопроводному крану, откройте воду, чтобы вымыть посторонние вещества (грязь, песок, опилки и т. д.) из линий. Слейте воду в ведро и проверьте температуру.

Подключение шланга к стиральной машине

Убедитесь, что шланг не перекручен и на нем нет потертостей.

В случае если у стиральной машины два клапана

- Впускной шланг с красным соединителем подключается к крану с горячей водой.

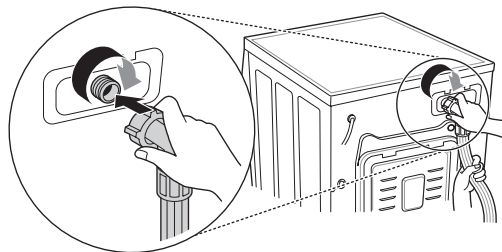

ПРИМЕЧАНИЕ

- Если после подключения возникла утечка воды через шланг, повторите процедуру. Используйте самый обычный кран подачи воды. Если кран квадратный или очень большой, перед его установкой в адаптер выньте направляющую.

Использование горизонтального крана

Горизонтальный кран



Удлиненный кран

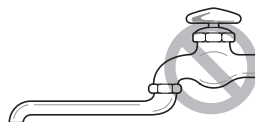

Квадратный кран



Установка сливного шланга

- Сливной шланг нельзя устанавливать выше 100 см. от пола. В противном случае вода не будет сливаться из стиральной машины или будет сливаться медленно.
- Правильное крепление сливного шланга предотвратит повреждение пола при утечке.
- Если сливной шланг слишком длинный, не вталкивайте его в стиральную машину. Возникнет повышенный шум.

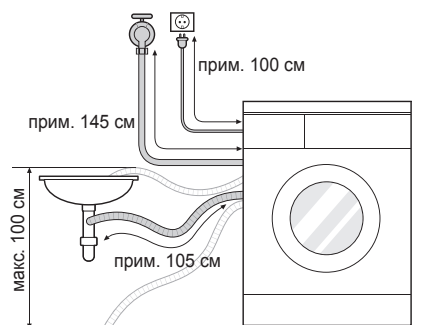

- При соединении с раковиной сливной шланг нужно надежно закрепить на цепочке.
- Правильное крепление сливного шланга предотвратит повреждение пола при утечке.

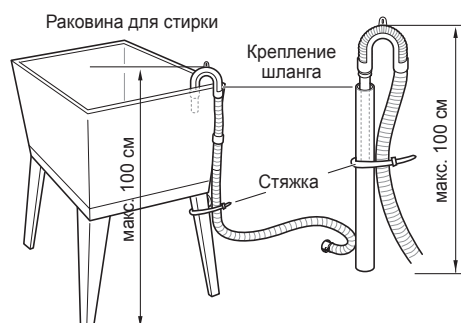
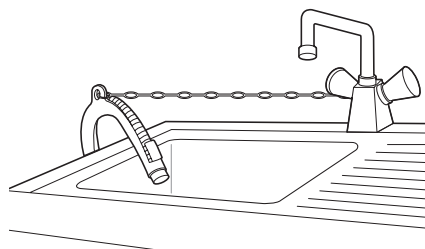

ЭКСПЛУАТАЦИЯ

Использование стиральной машины

Перед первой стиркой выберите режим Хлопок 60 °С, добавьте половину нормы моющего средства и дождитесь окончания стирки без загрузки. При этом из барабана удаляются отложения и вода, которые могли остаться после изготовления изделия.

1 Сортировка и закладка белья

- Рассортируйте белье по типу ткани, уровню загрязнения и, при необходимости, по размеру. Откройте дверцу и положите его в стиральную машину.

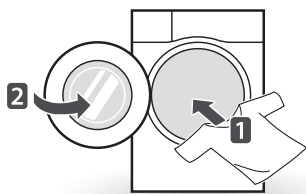

2 Добавление моющего средства и (или) порошка и кондиционера

- Добавьте нужное количество моющего средства в выдвижной лоток. При необходимости добавьте в соответствующие секции отбеливатель или кондиционер для ткани.

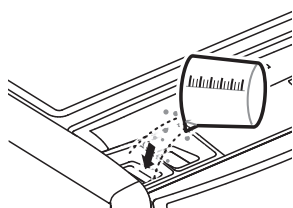

3 Включение стиральной машины

- Чтобы включить машину, нажмите кнопку **Вкл./Выкл.**

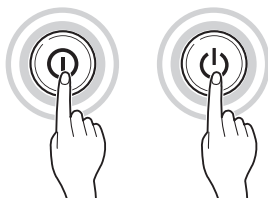

4 Выберите программу стирки.

- Несколько раз нажмите кнопку **Режим** или поверните селекторную ручку и выберите режим.

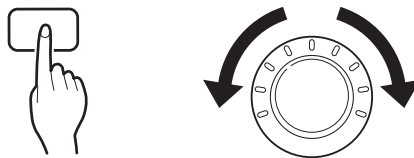

5 Запуск стирки

- Нажмите кнопку **Старт/Пауза**, чтобы начать стирку. Стиральная машина немного поработает без воды, чтобы определить вес белья. Если не нажать кнопку **Старт/Пауза** в течение 14 минут, стиральная машина отключится и все настройки сбросятся.



6 Завершение стирки

- После завершения цикла прозвучит мелодия. Чтобы белье меньше сминалось, сразу же выньте его из машины. Проверьте окружность уплотнения двери и выньте мелкие предметы, которые могли туда попасть.

Сортировка белья

1 Проверьте ярлыки на одежде.

- Там указан состав ткани и рекомендации по стирке.
- Символы на ярлыках.

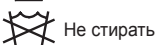
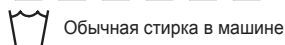

2 Сортировка белья

- Для получения оптимального результата рассортируйте одежду по типу стирки.
- Разные ткани стираются при разной температуре и оборотах.
- Обязательно складывайте черные вещи отдельно от неярких и белых. Стирайте их по отдельности, поскольку из-за перераспределения краски и ворса белые и неяркие вещи могут изменить цвет. По возможности не стирайте сильно загрязненные вещи с не очень грязными.
 - Загрязнение (сильное, обычное, легкое)
Рассортируйте вещи по степени загрязнения.
 - Цвет (белое, цветное, темное)
Отделите белые вещи от цветных.
 - Ворс (ворсистые, собирающие ворс)
Стирайте ворсистые и собирающие ворс вещи отдельно.

3 Перед загрузкой.

- Стирайте крупные и мелкие вещи вместе. Большие вещи кладите первыми.
- Больших вещей должно быть не больше половины. Не стирайте вещи по одной. Возможна несбалансированная нагрузка. Добавьте одну-две похожие вещи.
- Проверьте все карманы и убедитесь, что там ничего нет. Гвозди, закладки, спички, ручки, монеты, ключи и прочее могут повредить стиральную машину и одежду.

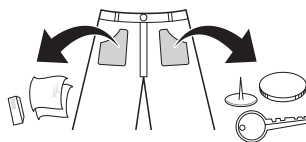

- Закройте молнии, застегните крючки, завяжите завязки, чтобы они не цеплялись за другую одежду.
- Предварительно нанесите на пятна небольшое количество разведенного в воде моющего средства, чтобы их было легче отстирать.
- Проверьте складки гибкой прокладки (серого цвета) и выньте все мелкие предметы.
- Проверьте барабан и выньте из него все, что осталось от предыдущей стирки.

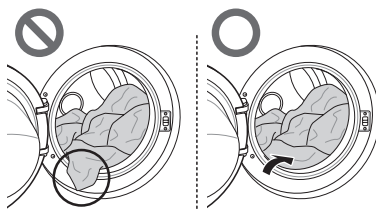

- Выньте из гибкой прокладки всю одежду и вещи, чтобы ничего не повредить.

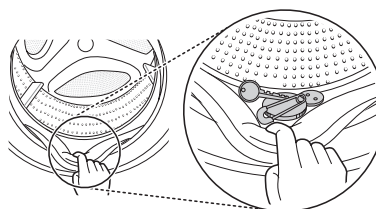

Добавление моющих средств

Дозирование моющего средства



- Моющее средство используется согласно инструкции производителя и выбирается с учетом типа, цвета, степени загрязнения ткани и температуры стирки.
- При избытке моющего средства образуется слишком много пены, которая снижает качество стирки и перегружает двигатель.
- При использовании жидкого моющего средства следуйте рекомендациям производителя.
- Если вы запускаете цикл незамедлительно, добавьте моющее средство в выдвижной лоток для стирального порошка.
- При использовании функции **Режим таймера** или **Предв. стирка** не используйте жидкое средство, поскольку оно может затвердеть.
- Если пены слишком много, уменьшите количество моющего средства.
- Количество средства может зависеть от температуры воды, жесткости воды, размера и уровня загрязнения вещей. Для оптимального результата пены не должно быть слишком много.
- Перед тем как выбрать моющее средство и температуру воды, проверьте ярлыки на одежде.
- При стирке в машине используйте только моющее средство, предназначенное для данного типа одежды:
 - обычные порошки для всех типов ткани;
 - порошки для деликатной ткани;
 - жидкие моющие средства для всех типов ткани или только для шерсти.
- Для лучшей стирки и отбеливания используйте моющее средство с порошковым отбеливателем общего назначения.
- Моющее средство вымывается из лотка в начале программы.
- Не размещайте моющие средства, такие как стиральный порошок, отбеливатель или жидкий кондиционер, на верхней поверхности стиральной машины или сушильного аппарата и не храните их там. Разлитые продукты следует сразу же вытирать. Они могут повредить покрытие машины и ее элементы управления.

ПРИМЕЧАНИЕ

- Не давайте моющему средству засохнуть. Это может привести к засорению, плохому полосканию или появлению запаха.
- Полная загрузка: согласно рекомендации производителя.
- Частичная загрузка: 3/4 нормального количества
- Минимальная загрузка: 1/2 полной загрузки

Добавление моющего средства и кондиционера для ткани

Добавление моющего средства

- Только основная стирка → 
- Предварительная + основная стирка →  • 

ПРИМЕЧАНИЕ

- Избыток моющего средства, отбеливателя или кондиционера может привести к переполнению.
- Обязательно используйте нужное количество средства.

Добавление кондиционера

- Уровень не должен быть выше максимальной отметки. При переполнении кондиционер может быть вымыт раньше и на одежде появятся пятна. Медленно закройте лоток для моющего средства.

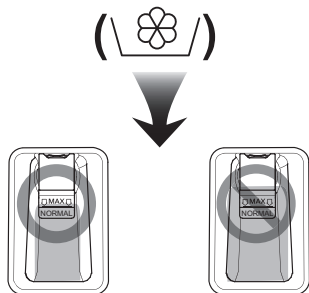

- Не оставляйте кондиционер для белья в отделении дозатора более 2 дней (он может засохнуть).
- Кондиционер автоматически добавляется во время последнего цикла полоскания.
- Не открывайте лоток, если туда поступает вода.
- Не следует использовать растворители (бензин и т. д.).

ПРИМЕЧАНИЕ

- Не наливайте кондиционер прямо на одежду.

Добавление смягчителя воды

- Средства для смягчения воды, например, препятствующие образованию известковых отложений (Calgon и прочие), можно использовать для экономии моющего средства в случае жесткой воды. Добавьте количество, указанное на упаковке. Сначала добавьте моющее средство, затем смягчающее.
- Используйте моющее средство в количестве, предусмотренном для мягкой воды.

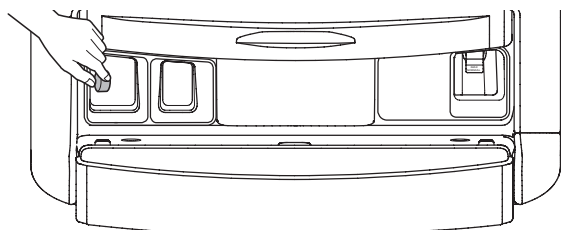

⚠ ВНИМАНИЕ!

- Чтобы избежать травм, не помещайте пальцы под крышку или между крышкой и верхней пластиной, когда нажимаете или сдвигаете открытую или закрытую крышку диспенсера для моющего средства.

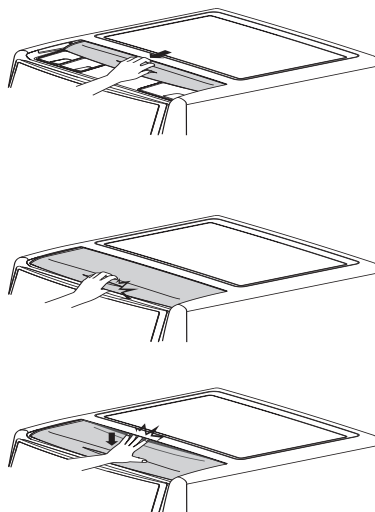

Использование капсул для стирки

- 1 Откройте дверцу и положите капсулы в барабан.

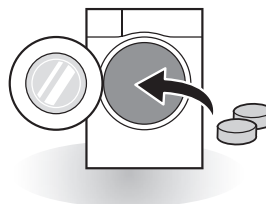

- 2 Положите в барабан белье и закройте дверцу.

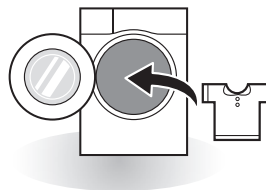

Панель управления

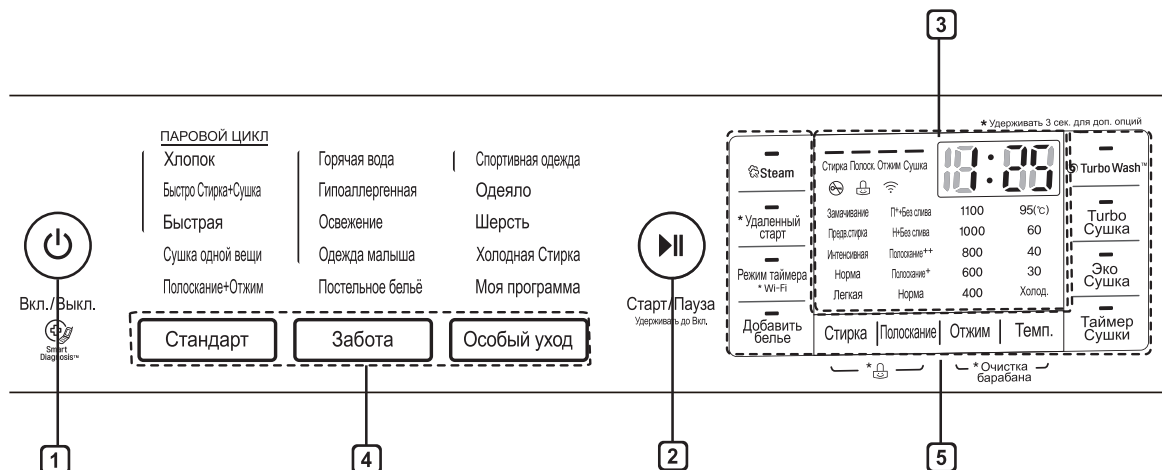

1 Кнопка Вкл./Выкл.

- Нажмите кнопку **Вкл./Выкл.**, чтобы включить стиральную машину.
- Нажмите кнопку **Вкл./Выкл.** и удерживайте 1 секунду, чтобы выключить стиральную машину.

2 Кнопка Старт/Пауза

- Кнопка **Старт/Пауза** позволяет запустить или приостановить программу стирки.
- Если программу нужно временно прервать, нажмите **Старт/Пауза**.

3 Дисплей

- На дисплее отображаются настройки, примерный остаток времени, опции и сообщения о состоянии стирки. При включении машины на дисплей выводятся настройки по умолчанию.
- На дисплее указывается примерный остаток времени. Пока автоматически определяется размер загрузки, мигает **:-:-** или отображается «Определение загрузки».

4 Кнопка выбора программы

- Для разных типов белья есть разные программы стирки.
- Выбранную программу показывает индикатор.

5 Опции

- Позволяет выбрать дополнительную программу. Загорается соответствующий индикатор.
- С помощью этой кнопки можно выбрать опции выбранной программы.

Таблица программ

Программы стирки

Программа	Описание	Тип ткани	Необходимая температура	Максимальная загрузка
Хлопок	Улучшенный результат стирки благодаря сочетанию разных движений барабана.	Быстрая стирка мелких цветных вещей (рубашки, ночные рубашки, пижамы и т. д.) и хлопковых вещей обычного уровня загрязненности (нижнее белье)	40 °C (От холодной до 60 °C)	Номинальная
Гипоаллергенная	Помогает удалить аллергены, например, домашних клещей, пыльцу и кошачью шерсть.	Хлопок, нижнее белье, наволочки, простыни, детские вещи	Без возможности выбора	3,0 кг
Горячая вода	Стирка белья с помощью программы «Горячая вода».		95 °C	
Освежение	Обработка паром в течение 25 мин для устранения складок.	Рубашки с примесью хлопка, полиэстера, блузы	Без возможности выбора	3 шт.
Одежда малыша	Удаляет пятна и белковые загрязнения, обеспечивает более высокое качество полоскания.	Слегка загрязненное детское белье		5,0 кг
Одеяло	Программа для стирки крупных вещей, например покрывал, подушек, диванных чехлов и т. д.	Вещи на основе хлопка, кроме деликатных вещей (тонкие ткани, шерсть, шелк и т. д.) с наполнителем: одеял, подушек, диванных чехлов с подбивкой	холодной (От холодной до 40 °C)	1 двуспальная вещь
Спортивная одежда	Программа для стирки спортивной одежды, например, одежды для бега.	Волокна coolmax, gore-tex, флис и supratex	*30 °C (От холодной до 30 °C)	3,0 кг
Шерсть	Режим для стирки шерстяных изделий. (Используйте стиральный порошок для машинной стирки шерстяных изделий).	Изделия из чистой шерсти, допускающие машинную стирку	40 °C (От холодной до 40 °C)	
Быстрая	Быстрая стирка небольшого количества слегка загрязненных вещей.	Цветное, слегка загрязненное белье. ВНИМАНИЕ! Используйте менее 20 г моющего средства (при загрузке 2 кг), иначе оно может не смыться с одежды	*40 °C (От холодной до 40 °C)	

Программа	Описание	Тип ткани	Необходимая температура	Максимальная нагрузка
Быстро Стирка + Сушка	Быстрая стирка и сушка	Небольшое количество белья, которое можно высушить за 1 час.	40 °С	1,0 кг
Сушка одной вещи	Сушка небольшого количества белья за 19 минут	Небольшое количество белья, рубашки	Без возможности выбора	1 шт.
Полоскание + Отжим	Используйте цикл только для полоскания и отжима. При необходимости при полоскании добавьте кондиционер.	Обычные виды тканей, которые можно стирать		Номинальная
Постельное бельё	Устраняет влажность и посторонние запахи с постельных принадлежностей без стирки	Стеганные одеяла, покрывала, диванные подушки и наволочки и другие постельные принадлежности ВНИМАНИЕ! проверьте ярлычки по уходу за тканью на одеялах или покрывалах перед использованием цикла Постельное бельё. Горячий воздух может повредить некоторые вещи.		1 шт.
Холодная Стирка	Стирка на низкой мощности	Хлопок, нижнее бельё, наволочки, простыни	холодной	Номинальная
Моя программа	Настраиваемые программы. Если программа не скачана, по умолчанию используется программа Тихая .			

- * : Подходящая температура может быть выбрана после удаления опции пара, автоматически включенной в программу.
- Температура воды: выберите температуру, соответствующую текущей программе стирки. Обязательно следуйте инструкциям производителя, указанным на ярлыке.

ПРИМЕЧАНИЕ

- Рекомендуется использовать нейтральное моющее средство.

Программы сушки

Программа	Описание	Тип ткани
Turbo Сушка	Используйте данный цикл для сокращения длительности сушки.	Хлопковые и льняные изделия, например хлопковые полотенца, майки и льняное белье
Эко Сушка	Выберите этот цикл для экономии времени, воды и электроэнергии в процессе сушки.	
Время 30 мин.	Время сушки можно изменить в соответствии с максимальной загрузкой.	Хлопок, полотенца
Время 60 мин.		
Время 90 мин.		
Время 120 мин.		
Время 150 мин.		

- Выберите программу Режим стирки: Хлопок + Интенсивная + Полоскание⁺ + 60 °C + 1100 об/мин + Turbo Wash™ и Сушки: Эко Стандарт для проверки соответствия EN50229.
- Загрузка в первом цикле сушки: 8,5 кг (4 простыни и 12 наволочек, а также 27 полотенец)
- Во втором: 8,5 кг (4 простыни и 12 наволочек, а также 27 полотенец)
(Для достижения необходимого веса можно добавить или убрать несколько полотенец)

ПРИМЕЧАНИЕ

- Для успешной сушки выберите в программе стирки максимально возможное количество оборотов при отжиге.
- Если количество белья для стирки и последующей сушки не превышает максимально допустимый программой сушки вес, рекомендуется выполнять эти операции одну за другой.

Дополнительные опции

Программа	Режим таймера	Steam	Добавить белье	Turbo Wash™	Turbo Сушка	Эко Сушка	Таймер Сушки
Хлопок	●	●	●	●**	●	●	●
Гипоаллергенная	●	●*	●	●	●	●	●
Горячая вода	●	●	●	●	●	●	●
Освежение	●	●*					
Одежда малыша	●	●*	●	●	●	●	●
Одеяло	●		●	●			
Спортивная одежда	●	●**	●	●			
Шерсть	●		●				
Быстрая	●	●**	●	●**	●	●	●
Быстро Стирка + Сушка	●	●*	●	●*		●*	
Сушка одной вещи	●		●		●*		
Полоскание + Отжим	●		●		●	●	●
Постельное бельё	●		●				
Холодная Стирка	●		●	●	●	●	●
Моя программа	●		●		●	●	●

* : Опция включается в программу автоматически и не удаляется.

** : Опция включается в программу автоматически и может быть удалена.

Дополнительная программа

Режим таймера

Можно задать задержку начала стирки, чтобы стиральная машина автоматически включилась и закончила стирку через указанный промежуток времени.

- 1 Нажмите кнопку **Вкл./Выкл.**
- 2 Выберите программу стирки.
- 3 Нажмите кнопку **Режим таймера** и задайте время.
- 4 Нажмите кнопку **Старт/Пауза**.

ПРИМЕЧАНИЕ

- Задаваемое время — это время завершения цикла программы, а не его начала. Фактическое время работы зависит от температуры воды, загрузки и других факторов.

Turbo Wash™

Опция **Turbo Wash™** сокращает время программы и обеспечивает высокое качество стирки при работе в обычном режиме.

- 1 Нажмите кнопку **Вкл./Выкл.**
- 2 Выберите программу стирки.
- 3 Нажмите кнопку **Turbo Wash™**.
- 4 Нажмите кнопку **Старт/Пауза**.

ПРИМЕЧАНИЕ

- Функция Turbo Wash™ в некоторых программах задается автоматически.

Добавить белье

Используйте эту функцию, чтобы добавить белье или убрать посторонние предметы.

- 1 Нажмите кнопку **Добавить белье**.
- 2 Закройте дверцу после добавления белья или удаления посторонних предметов. (например, монет, булавок и т. п.)
- 3 Нажмите кнопку **Старт/Пауза**.

- Результаты нажатия кнопки «**Добавить белье**» во время выполнения программы.
 - Во время вращения барабана: барабан останавливается и блокировка дверцы снимается.
 - Когда температуры воды в баке выше 45 °С: **Добавить белье** недоступна, при этом в целях безопасности раздается короткий предупредительный сигнал.
 - При наличии большого объема воды в баке: блокировка дверцы снимается после того, как вода сливается до безопасного уровня.

ПРИМЕЧАНИЕ

- Откройте дверцу после снятия ее блокировки, предварительно проверив условия безопасности.
- В целях обеспечения безопасности функция **Добавить белье** не работает, когда выполняется очистка барабана.
- Помещайте белье в бак полностью. Белье, зажатое дверцей при ее закрытии, может повредить ее прокладку (резиновая деталь) и привести к сбою в работе.

Steam

Стирка паром позволяет лучше отстирать белье, используя меньший расход электроэнергии.

Программа **Освежение** снижает количество складок на одежде.

- 1 Нажмите кнопку **Вкл./Выкл.**
- 2 Выберите паровой цикл.
- 3 Нажмите кнопку **Steam**.
- 4 Нажмите кнопку **Старт/Пауза**.

Стирка паром

- Для сильно загрязненной одежды, белья и детских вещей.
- Программа **Освежение** всегда используется при стирке паром.
- Не используйте стирку паром для легко обесцвечивающихся и деликатных тканей, например шерсти и шелка.

Стирка

Замачивание

Данная опция может использоваться для стирки сильно загрязнённой обычной одежды или толстых и тяжелых изделий.

Предв.стирка

Если белье сильно загрязнено, рекомендуется выбрать программу Предварительная стирка.

Интенсивная

При среднем и сильном уровне загрязнения программа **Интенсивная** наиболее эффективна.

Норма

Эта опция автоматически выбирается в каждой программе, кроме **Полоскание + Отжим, Одежда малыша, Сушка одной вещи**.

Легкая

Состав доступных для выбора опций будет различным в зависимости от выбранной программы.

ПРИМЕЧАНИЕ

- Состав доступных для выбора опций будет различным в зависимости от выбранной программы.

Полоскание

П⁺ + Без слива

Добавляет одно дополнительное полоскание после основного, и затем программа приостанавливается до тех пор, пока не будет снова нажата кнопка **Старт/Пауза**.

Н + Без слива

По окончании полоскания цикл приостанавливается. Для продолжения нужно нажать кнопку **Старт/Пауза**.

Полоскание++

Добавляет двойное полоскание.

Полоскание+

Добавление повторного полоскания.

Отжим

- Скорость отжима можно выбрать нажатием кнопки **Отжим**.
- Только отжим.

- 1 Нажмите кнопку **Вкл./Выкл.**
- 2 Нажмите кнопку **Отжим** для выбора оборотов.
- 3 Нажмите кнопку **Старт/Пауза**.

Темп.

Кнопка **Темп.** позволяет выбрать комбинацию температуры стирки и полоскания для выбранной программы. Нажимайте кнопку, пока не высветится нужная настройка. При любом полоскании используется холодная водопроводная вода.

- Выберите температуру воды, подходящую для загруженного белья. Для получения оптимального результата следуйте рекомендациям на ярлыках одежды.

Блокировка от детей ()

Выберите эту функцию, чтобы заблокировать кнопки на панели управления и предотвратить вмешательство.

Блокировка панели управления

- 1 Нажмите и удерживайте кнопки **Стирка** и **Полоскание** в течение 3 секунд.
 - 2 Звуковой сигнал подтвердит нажатие, на дисплее отобразится .
- В режиме блокировки работает только кнопка **Вкл./Выкл.**

ПРИМЕЧАНИЕ

- При отключении питания блокировка не снимается. Перед использованием других функций нужно отключить ее.

Снятие блокировки панели управления

Нажмите и удерживайте кнопки **Стирка** и **Полоскание** в течение 3 секунд.

- Звуковой сигнал подтвердит нажатие, на дисплее отобразится оставшееся время работы запущенной программы.

Цикл Освежение

- 1 Нажмите кнопку **Вкл./Выкл.**
- 2 Выберите программу **Освежение**.
- 3 Нажмите кнопку **Старт/Пауза**.

ПРИМЕЧАНИЕ

- Для повышения качества стирки загружайте максимум 3 предмета. После завершения работы программы освежения белье продолжит медленно перемешиваться до 30 минут, чтобы предотвратить образование складок. Вы можете открыть дверь в это время, нажав любую кнопку.

Wi-Fi ()

Нажмите и удерживайте кнопку **Wi-Fi** в течение 3 секунд. При подключении к Wi-Fi на панели управления загорится значок Wi-Fi ().

Удаленный старт

Управляйте работой своей стиральной машины удаленно при помощи смартфона. Кроме того, вы можете контролировать выполнение цикла и получать информацию о том, сколько времени осталось до его завершения.

ПРИМЕЧАНИЕ

- Для использования функции Удаленный старт вам сначала необходимо подключить стиральную машину к межсетевому интерфейсу и зарегистрировать ее.

Для активации функции Удаленный старт сделайте следующее:

- 1 Нажмите кнопку **Вкл./Выкл.**
- 2 Загрузите белье в барабан.
- 3 Нажмите и удерживайте кнопку **Удаленный старт** в течение 3 секунд, чтобы активировать функцию Удаленный старт.
- 4 Откройте приложение LG SmartThinQ на своем смартфоне, чтобы запустить стиральную машину.

ПРИМЕЧАНИЕ

- В случае, если вы не запустите стиральную машину, ожидание начала цикла продлится до момента ее отключения при помощи приложения или выключения функции удаленного пуска.
- При активации функции удаленного пуска дверца машины автоматически блокируется.

Для выключения функции Удаленный старт сделайте следующее:

Если функция Удаленный старт активирована, нажмите кнопку **Удаленный старт** и удерживайте ее в течение 3 секунд.

Моя программа

Функция **Моя программа** данного устройства позволяет загружать новые и специализированные программы, отсутствующие в данной машине.

Успешно зарегистрированные устройства могут загружать различные специализированные программы, подходящие для стиральной машины. На устройстве может храниться только одна программа. После завершения загрузки программы она хранится до тех пор, пока ее не заменят на новую загруженную программу.

ПРИМЕЧАНИЕ

- После регистрации стиральной машины и подключения к Wi-Fi вы сможете загружать другие циклы.
- Требуемый цикл можно загрузить через приложение LG SmartThinQ. См. приложение LG SmartThinQ для получения более подробной информации о каждом цикле.
- Количество и тип доступных циклов могут меняться в зависимости от приобретенной стиральной машины.
- Загруженные циклы могут отличаться друг от друга в зависимости от версии приложения LG SmartThinQ.

Сушка

Для сушки большинства вещей используются автоматические программы. Электронные датчики измеряют температуру на выходе, чтобы увеличить или уменьшить температуру сушки, сокращая время реакции и четко контролируя температуру.

- Во время сушки кран с холодной водой должен быть открыт.
- Для этой стиральной машины можно без труда выбрать автоматический процесс стирки и последующей сушкой.
- Для наиболее равномерной сушки все вещи должны быть сходной толщины, из сходных материалов.
- Не перегружайте машину слишком большим количеством вещей в барабане. Вещи должны легко переворачиваться.
- Если вы открываете дверь и вынимаете вещи до завершения цикла, не забудьте нажать кнопку **Старт/Пауза**.
- После завершения сушки отображается символ [d]. [d], который означает уменьшение складок. Программа сушки уже завершена. Нажмите любую кнопку и выньте вещи. Если не нажать любую кнопку, программа закончится примерно через 4 часа.

ПРИМЕЧАНИЕ

- Если выключить машину в ходе сушки, мотор вентилятора может проработать еще минуту в целях безопасности.
- Будьте осторожны, когда достаете белье из стиральной машины: белье или стиральная машина могут иметь высокую температуру.

Шерстяные вещи

- Не сушите шерстяные вещи в скомканном виде. Расправьте их и высушите в таком положении.

Тканые и вязаные материалы

- Некоторые тканые и вязаные материалы садятся. Степень усадки зависит от их качества ткани.
- Обязательно растягивайте их сразу после сушки.

Плиссе и синтетика

- Не перегружайте стиральную машину.
- Чтобы уменьшить количество складок, выньте плиссированные вещи сразу после остановки машины.

Детские вещи и ночные рубашки

- Обязательно сверьтесь с инструкциями производителя.

Резина и пластики

- Не сушите вещи, полностью или частично изготовленные из резины или пластика, такие как:
 - фартуки, нагрудники, чехлы для кресел;
 - занавески и скатерти;
 - коврики для ванной.

Стекловолокно

- Не сушите в стиральной машине вещи из стекловолокна. Частицы стекла могут прилипнуть к одежде при следующей стирке и вызвать раздражение на коже.

Рекомендованное время сушки

- Время выбирается нажатием кнопки **Таймер Сушки**.
- Данные рекомендации помогут настроить режим ручной сушки на стиральной машине.

ПРИМЕЧАНИЕ

- В автоматическом режиме стирки рассчитанная машиной продолжительность сушки отличается от фактически затраченного на это времени. На продолжительность сушки влияют тип ткани, объем загрузки и степень сухости.
- Если выбрать только сушку, для экономии энергии автоматически включится отжим.



ИНТЕЛЛЕКТУАЛЬНЫЕ ФУНКЦИИ

Использование приложения SmartThinQ

Установка приложения SmartThinQ

Найдите приложение LG SmartThinQ в Google Play Store & Apple App Store с помощью смартфона. Следуйте инструкциям по загрузке и установке приложения.

Функция Wi-Fi

- Для приборов с логотипом  или  Подключайтесь к устройству со смартфона при помощи удобных интеллектуальных функций.

Программа стирки

Задайте или загрузите необходимый цикл и управляйте его работой удаленно.

Рекомендации по очистке барабана

В зависимости от частоты использования стиральной машины выберите соответствующий период очистки барабана.

Контроль энергопотребления

Проверьте потребление электроэнергии последних циклов и среднее энергопотребление за месяц.

Smart Diagnosis

Данная функция предоставляет важную информацию относительно диагностирования и решения вопросов, касающихся функционирования бытового прибора, в зависимости от порядка его использования.

Настройки

Доступны различные функции.

Push-уведомления

Включите пуш-уведомления, чтобы получать информацию о состоянии бытового прибора. Данные уведомления будут отправляться даже в том случае, если приложение LG SmartThinQ неактивно.

ПРИМЕЧАНИЕ

- Чтобы проверить Wi-Fi соединение, убедитесь, что значок **Wi-Fi**  на панели управления светится.
- Приложение LG SmartThinQ не несет ответственности за любые проблемы с подключением к сети, а также любые дефекты, некорректную работу или ошибки, являющиеся результатом подключения к сети.
- Стиральная машина поддерживает исключительно Wi-Fi-сети с частотой 2,4 ГГц.
- Если у вас возникли проблемы с подключением стиральной машины к сети Wi-Fi, возможно, бытовой прибор установлен слишком далеко от маршрутизатора. Вам необходимо приобрести ретранслятор Wi-Fi-сигнала (усилитель), чтобы увеличить его силу.
- Домашняя сетевая среда также может препятствовать или создавать помехи при подключении к сети Wi-Fi.
- Кроме того, ошибки в работе сетевого подключения могут возникать по вине провайдера интернет-услуг.
- Беспроводная среда может замедлить функционирование беспроводных сетей.
- В целях модернизации бытовых приборов в приложение без предварительного уведомления пользователей будут вноситься изменения.
- Характеристики могут меняться в зависимости от модели.



Справочная информация открытого программного обеспечения

Для получения исходного кода лицензии на GPL, LGPL, MPL или иного ПО с открытым кодом, которое содержится в данном бытовом приборе, перейдите на сайт <http://opensource.lge.com>.

Помимо исходного кода, здесь можно скачать все соответствующие условия лицензии, информацию об ограничении ответственности в отношении гарантии и информацию об авторских правах.

Компания LG Electronics готова предоставить вам на основании запроса, направленного на адрес opensource@lge.com, открытый исходный код на CD-ROM. Данная услуга является платной: ее стоимость включает в себя все сопутствующие расходы (стоимость носителя, пересылку и упаковку). Предложение действительно в течение трех (3) лет с момента приобретения бытового прибора.

Использование функции Smart Diagnosis™ на смартфоне

- Для приборов с логотипом  или  Воспользуйтесь этой функцией, чтобы получать результаты точной диагностики из центра поддержки клиентов компании LG Electronics при возникновении неисправности или выходе из строя вашего устройства.

Smart Diagnosis™ не активируется, если устройство не подключено к сети питания. Если включить прибор не удалось, то неисправности придется устранять без функции Smart Diagnosis™.

Использование функции Smart Diagnosis™

Система диагностики Smart Diagnosis™ через центр поддержки клиентов компании LG Electronics

С помощью этой функции в случае возникновения неполадок или сбоев в работе устройства сервисный центр компании LG Electronics способен провести дистанционную диагностику. Используйте данную функцию только для обращения к мастеру сервисного центра, а не во время обычной работы.

- 1 Чтобы включить машину, нажмите кнопку **Вкл/Выкл**. Не нажимайте другие кнопки и не поворачивайте селектор программ.
- 2 По команде специалиста кол-центра поднесите микрофон своего телефона к кнопке **Вкл/Выкл**.

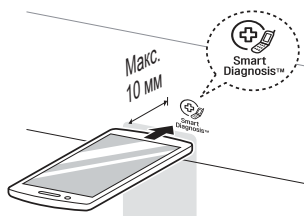

- 3 Удерживайте кнопку **Темп.** в течение 3 секунд, держа микрофон рядом со значком или кнопкой **Вкл/Выкл**.
- 4 Не отводите телефон, пока тональный сигнал не будет передан полностью. Оставшееся время передачи отображается на дисплее.
 - Для оптимального результата не перемещайте телефон в процессе.
 - Если специалист кол-центра не сможет точно записать сигналы, возможно, вас попросят повторить попытку.

- 5 Когда отсчет закончится и тональный сигнал отключится, продолжайте разговор со специалистом кол-центра. Теперь он сможет помочь вам, используя переданные для анализа данные.

ПРИМЕЧАНИЕ

- Эффективность работы функции Smart Diagnosis™ зависит от качества местной телефонной связи.
- При повышении уровня качества связи вы сможете получить обслуживание более высокого качества при использовании домашнего телефона.
- Если передача данных с помощью Smart Diagnosis™ невозможна вследствие низкого качества телефонной связи, вы не сможете получить максимальную пользу от функции Smart Diagnosis™.

⚠ ОСТОРОЖНО!

- Во избежание удара током выключите стиральную машину из розетки перед очисткой. Несоблюдение этого правила может привести к серьезной травме, пожару, удару током или смертельному исходу.
- Ни в коем случае не используйте сильнодействующие химикаты, абразивные очистители или растворители для чистки машины. Они могут повредить отделку.

Очистка стиральной машины

Уход после стирки

- После завершения программы протрите дверцу и внутреннюю часть уплотнения, чтобы удалить влагу.
- Оставьте дверцу открытой, чтобы высушить барабан изнутри.
- Сотрите с корпуса машины влагу сухой тканью.

Очистка наружной части

Правильный уход может продлить срок службы стиральной машины.

Дверца

- Протрите наружную и внутреннюю часть сначала влажной тканью, затем еще раз сухой.

Наружная часть

- Как можно быстрее вытрите всю пролитую воду.
- Протрите влажной тряпкой.
- Не нажимайте на поверхность или дисплей острыми предметами.

Уход и очистка наружной части

- Протрите окрестность дверцы и стекло в ней полотенцем или мягкой тканью.
- Обязательно выньте все из машины сразу после стирки. Если оставить влажные вещи внутри, на одежде могут появиться складки, одежда может полинять и приобрести неприятный запах.
- Раз в месяц (или чаще) запускайте очистку барабана, чтобы удалить отложения моющего средства и т. д.

Очистка впускного фильтра подачи воды

- Закройте запорный кран, если оставляете машину на некоторое время (например, на выходные), особенно если рядом на полу нет стока (желоба).
- Если вода не будет поступать в диспенсер для моющего средства, на панели управления отобразится значок «! E».
- Если вода очень жесткая или содержит известковые отложения, фильтр на впуске может засориться. Его полезно периодически очищать.

- 1 Перекройте водяной кран и отвинтите впускной шланг.

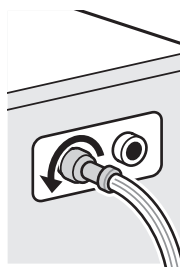

- 2 Очистите фильтр жесткой щеткой.

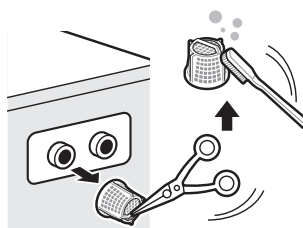

Очистка фильтра сливного насоса

- В сливном фильтре собираются нитки и мелкие предметы, попавшие в машину. Чтобы обеспечить нормальное функционирование машины, необходимо регулярно очищать фильтр.
- Предварительно остудите воду, выполнив аварийный слив или открыв дверь в аварийном режиме.

1 Откройте крышку и выньте шланг.

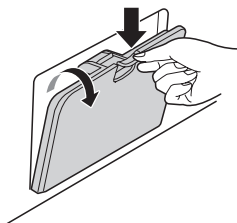

2 Откройте пробку слива, откройте фильтр, повернув влево.



3 Выньте из фильтра насоса посторонние предметы.

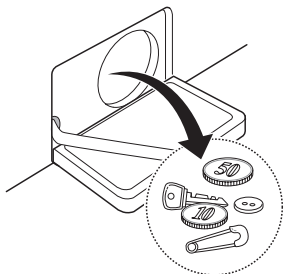

4 После очистки поверните фильтр насоса и вставьте пробку слива.

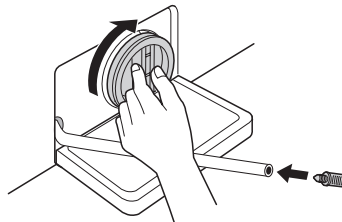

5 Закройте крышку.

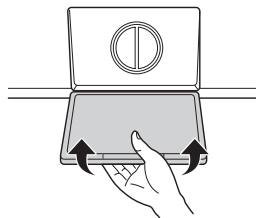

! ВНИМАНИЕ!

- Сначала слейте воду через шланг, а затем откройте фильтр насоса, чтобы удалить нитки или предметы.
- Сливайте осторожно, вода может быть горячей.

Очистка лотка для моющего средства

Не оставляйте моющее средство надолго в специальном отсеке и не используйте стиральную машину без перерыва в течение долгого времени — это может привести к образованию твердых отложений. Раз в неделю удаляйте остатки моющего средства и промывайте отсек для него.

- 1 Откройте крышку отсека для моющего средства.
- 2 Снимите крышку и извлеките емкость для моющего средства.

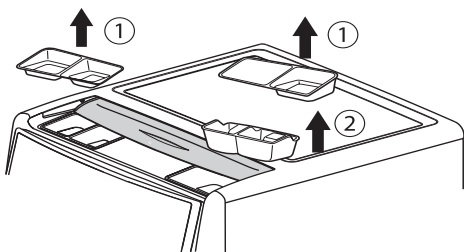

- 3 Промойте теплой водой.
 - Протрите мягкой тряпкой или щеткой для удаления всех остатков.
- 4 После промывания вытрите емкость сухим полотенцем или тряпкой.
- 5 Поместите обратно емкость для моющего средства и крышку отсека.

⚠ ОСТОРОЖНО!

- Избегайте попадания воды внутрь стиральной машины. Это может привести к поражению электрическим током.

ПРИМЕЧАНИЕ

- Используйте воду только при очистке отсека для моющего средства. Используйте программу **Полоскание** и **Отжим** для очистки барабана до запуска цикла стирки.

Очистка барабана

Специальная программа для очистки внутренней части стиральной машины с помощью большого количества воды и скорости отжима. Регулярно запускайте ее.

- 1 Выньте все вещи из стиральной машины и закройте дверцу.
- 2 Откройте крышку лотка и добавьте средство, препятствующее образованию известковых отложений (Calgon и т. д.) в основной отсек.
- 3 Медленно закройте его.
- 4 Включите питание, затем нажмите и удерживайте кнопки **Отжим** и **Темп.** в течение 3 секунд. На дисплее отобразится **т.с.т.**
- 5 Нажмите кнопку **Старт/Пауза** для запуска.
- 6 После завершения цикла оставьте дверцу открытой, чтобы люк, гибкая прокладка и стекло просохли.

⚠ ВНИМАНИЕ!

- Если в доме есть ребенок, не оставляйте дверцу открытой надолго.

ПРИМЕЧАНИЕ

- Не добавляйте в отсеки моющее средство. Возможно образование избытка пены и утечка ее из машины.

Предупреждение о замерзании воды

- Замерзшая машина не будет нормально функционировать. Обязательно установите ее там, где этого не может произойти.
- Если машину необходимо установить в прихожей или в другом месте вне дома, проверьте следующее.

- Закройте кран, отсоедините от него впускной шланг холодной воды и слейте воду, держа шланг отверстием вниз.

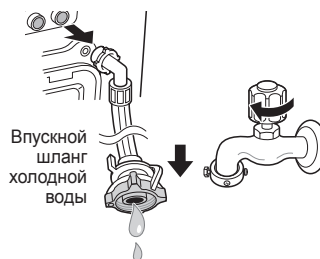

Защита изделия от замерзания

- После стирки полностью слейте воду из насоса, вынув пробку слива остатков воды. После слива всей воды закройте сливную пробку и крышку.



- Повесьте сливной шланг так, чтобы из него вылилась вся вода.

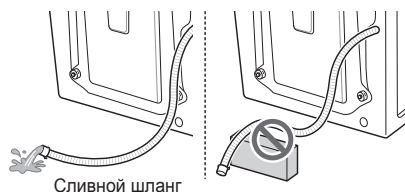

⚠ ВНИМАНИЕ!

- Если сливной шланг установлен с изгибом, его внутренняя часть может замерзнуть.

Проверка на замерзание

- Если после открытия пробки сливного шланга вода не выливается, проверьте сливной блок.



- Включите питание, выберите программы Полоскание и Отжим, затем нажмите кнопку **Старт/Пауза**.

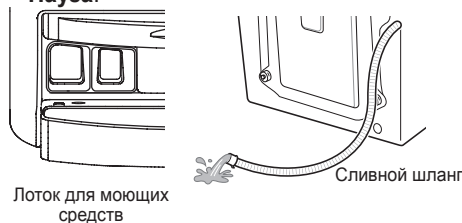

ПРИМЕЧАНИЕ

- Убедитесь, что вода поступает в диспенсер для моющего средства при полоскании и сливается через шланг при отжиге.
- Если в процессе работы машины на дисплее отображается $F F$, проверьте подачу и слив воды (у некоторых моделей нет функции сигнализации замерзания).

Действия при замерзании

- Убедитесь в том, что барабан пуст, налейте воду температурой 50–60 °С до уровня резиновой детали внутри него, закройте дверцу и подождите 1–2 часа.

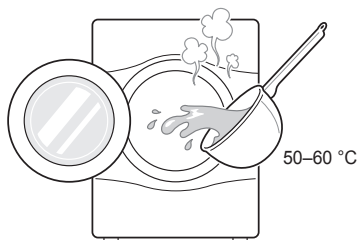

⚠ ВНИМАНИЕ!

- Не заливайте кипящую воду. Это может привести к ожогам или поломке изделия.
- Откройте клапан и выньте из шланга пробку, чтобы слить остатки воды.

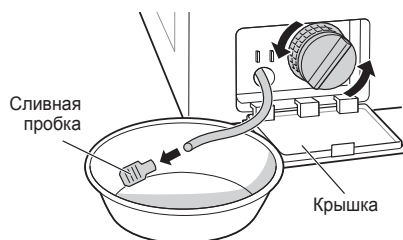

ПРИМЕЧАНИЕ

- Если вода не сливается, значит лед растаял не до конца. Подождите еще.

- Когда из барабана выльется вся вода, закройте сливной шланг пробкой, выберите программу **Полоскание** и **Отжим**, затем нажмите кнопку **Старт/Пауза**.

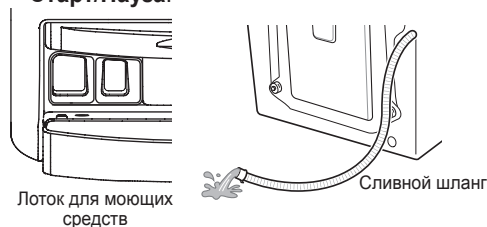

ПРИМЕЧАНИЕ

- Убедитесь, что вода поступает в диспенсер для моющего средства при полоскании и сливается через шланг при отжиме.
- Если возникнут проблемы с подачей воды, сделайте следующее.
 - Закройте кран, разморозьте его, а также оба места подключения впускного шланга, обернув их куском ткани, смоченным в горячей воде.
 - Отсоедините впускной шланг и погрузите его в воду температурой не выше 50–60 °С.



ПОИСК И УСТРАНЕНИЕ НЕПОЛАДОК

- Ваша стиральная машина снабжена автоматической системой мониторинга ошибок, которая находит и диагностирует проблемы на раннем этапе. Если машина плохо работает или не работает совсем, перед обращением в сервис-центр нужно проверить следующее.





Диагностика неисправностей























Признаки	Причина	Решение
Стук и лязг	Возможно, в барабан и насос попали посторонние предметы, например монеты или булавки.	<ul style="list-style-type: none"> • Выключите стиральную машину, проверьте барабан и сливной фильтр. • Если при повторном включении шум не исчезнет, позвоните в авторизованный сервисный центр.
Стук	При стирке большого количества белья может возникнуть стук. Как правило, это нормально.	<ul style="list-style-type: none"> • Если звук не исчезает, возможно, стиральная машина разбалансирована. Остановите ее и перераспределите белье.
Вибрирующий шум	<p>Все ли транспортировочные болты и опоры сняты?</p> <p>Все ножки прочно стоят на поверхности?</p>	<ul style="list-style-type: none"> • Если болты не сняты при установке, см. инструкцию в руководстве по монтажу. • Выровняйте стиральную машину и затяните гайки в направлении основания устройства.
Утечки воды	<p>Соединение впускного или сливного шланга с краном или стиральной машиной ослабло.</p> <p>Сливные трубы засорены.</p>	<ul style="list-style-type: none"> • Проверьте и затяните соединения. • Очистите сливную трубу. При необходимости вызовите сантехника.
Слишком много пены		<ul style="list-style-type: none"> • При избыточном количестве или неправильном выборе моющего средства возможно появление избытка пены и утечки воды.
Вода не поступает в машину или поступает медленно	<p>Недостаточный напор воды.</p> <p>Кран подачи воды не полностью открыт.</p> <p>Шланг (-и) подачи воды изогнуты.</p> <p>Фильтр впускного шланга (-ов) засорен.</p>	<ul style="list-style-type: none"> • Попробуйте подключиться к другому крану. • Полностью откройте кран. • Выпрямите шланг. • Проверьте фильтр шланга.
Вода не сливается из стиральной машины или сливается медленно	<p>Сливной шланг изогнут или засорен.</p> <p>Сливной фильтр засорен.</p>	<ul style="list-style-type: none"> • Очистите и выпрямите шланг. • Очистите сливной фильтр.

Признаки	Причина	Решение
Стиральная машина не включается	<p>Возможно, шнур питания не вставлен или соединение ослабло.</p> <p>Перегорел внутренний переключатель, сработал размыкатель цепи, или прекращена подача питания.</p> <p>Кран подачи воды не открыт.</p>	<ul style="list-style-type: none"> Убедитесь, что штекер плотно вставлен в розетку. Переключите размыкатель цепи или замените предохранитель. Не используйте предохранитель большей емкости. Если проблема в перегрузке сети, нужно пригласить квалифицированного электрика. Откройте кран.
Барабан машины не вращается	Убедитесь, что дверца плотно закрыта.	<ul style="list-style-type: none"> Закройте дверцу и нажмите кнопку Старт/Пауза. После нажатия кнопки Старт/Пауза барабан может начать вращаться через несколько секунд. Дверца должна заблокироваться до того, как барабан начнет вращаться. Добавьте 1 или 2 похожие вещи, чтобы сбалансировать нагрузку. Перераспределите нагрузку, чтобы барабан нормально вращался.
Дверца не открывается		<ul style="list-style-type: none"> После включения машины дверцу нельзя будет открыть по соображениям безопасности. Проверьте, горит ли индикатор «Блокировка дверцы». Когда индикатор «Блокировка дверцы» погаснет, дверцу можно будет открыть.
Увеличение времени стирки		<ul style="list-style-type: none"> Время стирки зависит от количества белья, давления и температуры воды и прочих условий использования. При обнаружении дисбаланса или выполнении программы удаления пятен время стирки увеличивается.
Переполнение кондиционером для ткани	При избыточном добавлении кондиционера для ткани вода из машины может выливаться наружу.	<ul style="list-style-type: none"> Выберите нужное количество, следуя рекомендациям по использованию. Уровень не должен быть выше максимальной отметки.
Кондиционер для белья подается слишком рано		<ul style="list-style-type: none"> Медленно закройте лоток для моющих средств. Не открывайте крышку во время стирки.
Неполадки при сушке	Белье не сохнет.	<ul style="list-style-type: none"> Не кладите слишком много белья. Убедитесь, что слив работает нормально, чтобы с белья стекало достаточно воды. Белья слишком мало для правильного переворачивания. Добавьте несколько полотенец.

Признаки	Причина	Решение
Запах	Этот запах обусловлен резины, прикрепленной к стиральной машине.	<ul style="list-style-type: none"> • Это нормальный запах новой резины и исчезнет после того, как машина была запущена несколько раз.
	Если резиновая прокладка двери и зоны уплотнения двери регулярно не очищаются, запахи могут происходить от плесени и посторонних веществ.	<ul style="list-style-type: none"> • Обязательно регулярно очищайте прокладку и уплотнение дверцы и проверьте под уплотнение двери для мелких деталей при разгрузке шайбу.
	Ароматы могут возникнуть, если инородные вещества остаются в фильтре сливного насоса.	<ul style="list-style-type: none"> • Обязательно регулярно очищать фильтр дренажного насоса.
	Koku, drenaj hortumu düzgün şekilde takılmadığında ortaya çıkabilir ve bu da sifon oluşturmasına neden olur (su yıkama makinesinin içine geri akar).	<ul style="list-style-type: none"> • При установке сливного шланга, убедитесь, что она не станет перекручены или заблокированы.
	Используя сухую функцию, неприятные запахи могут происходить от пуха и других прачечного материи, торчащие к обогревателю. (Только модель Сушилка)	<ul style="list-style-type: none"> • Bu bir arıza değildir.
Особый запах может происходить от сушки влажной одежды с горячим воздухом. (Только модель Сушилка)	<ul style="list-style-type: none"> • Запах исчезнет через некоторое время. 	

Сообщения об ошибке



Признаки	Причина	Решение
	<p>1E</p>	<p>Недостаточный напор воды в этом месте.</p> <p>Краны подачи воды не полностью открыты.</p> <p>Шланг (-и) подачи воды изогнуты.</p> <p>Фильтр впускного шланга (-ов) засорен.</p> <p>Если возникнет утечка воды из впускного шланга, индикатор A загорится красным.</p>  <ul style="list-style-type: none"> • Попробуйте подключиться к другому крану. • Полностью откройте кран. • Выпрямите шланг (-и). • Проверьте фильтр шланга. <p>• Возможны изменения в зависимости от модели.</p>
	<p>0E</p>	<p>Сливной шланг изогнут или засорен.</p> <p>Сливной фильтр засорен.</p> <ul style="list-style-type: none"> • Очистите и выпрямите шланг. • Очистите сливной фильтр.
	<p>UE</p>	<p>Слишком мало белья.</p> <p>Белье неравномерно уложено.</p> <p>Машина снабжена системой обнаружения и коррекции дисбаланса. Если в барабане одна тяжелая вещь (например, коврик для ванной, халат и т. д.), система может прекратить или совсем отключить отжим.</p> <p>Если в конце цикла белье все еще слишком влажное, добавьте более мелкие вещи, чтобы сбалансировать нагрузку, и повторите отжим.</p> <ul style="list-style-type: none"> • Добавьте 1 или 2 похожие вещи, чтобы сбалансировать нагрузку. • Добавьте 1 или 2 похожие вещи, чтобы сбалансировать нагрузку. • Перераспределите нагрузку, чтобы барабан нормально вращался. • Перераспределите нагрузку, чтобы барабан нормально вращался.

Признаки		Причина	Решение
	  	Дверь закрыта неправильно.	<ul style="list-style-type: none"> • Закройте дверцу до конца. • Если <i>dE</i>, <i>dE 1</i>, <i>dE 2</i>, <i>dE 4</i> не сбрасывается, позвоните в отдел обслуживания.
		Датчик двери работал со сбоями.	
			<ul style="list-style-type: none"> • Выньте вилку из розетки и позвоните в отдел обслуживания.
		Вода переливается из-за неполадки клапана.	<ul style="list-style-type: none"> • Закройте кран. • Выньте вилку из розетки. • Позвоните в отдел обслуживания.
		Датчик уровня воды неисправен.	<ul style="list-style-type: none"> • Закройте кран. • Выньте вилку из розетки. • Позвоните в отдел обслуживания.
		Перегрузка двигателя.	<ul style="list-style-type: none"> • Оставьте стиральную машину на 30 минут, чтобы двигатель остыл, а затем перезапустите цикл.
		Повторяющаяся утечка воды.	<ul style="list-style-type: none"> • Позвоните в отдел обслуживания.
		Сбой питания, отключение электропитания	<ul style="list-style-type: none"> • Перезапустите цикл.
		Проверьте подачу воды.	<ul style="list-style-type: none"> • Выньте вилку из розетки и позвоните в отдел обслуживания.
		Впускной/выпускной шланг или дренажный насос замерз?	<ul style="list-style-type: none"> • Залейте теплую воду в барабан, разморозьте выпускной шланг и дренажный насос. Смочите полотенце в теплой воде и оберните им впускной шланг.
		Возникшие у вас проблемы связаны со стиркой или сушкой белья?	<ul style="list-style-type: none"> • Функция стирки или сушки блокируется, когда открыта крышка отсека для моющих средств. Плотно закройте ее.

Настоящая ограниченная гарантия не распространяется на указанные ниже случаи.

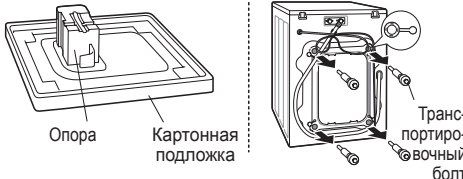
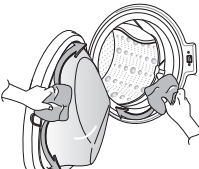
- Выезд для доставки, вывоза, установки или ремонта изделия; инструктаж покупателя относительно эксплуатации изделия; ремонт или замена предохранителей, модификация проводки или трубопроводов, коррекция несанкционированного ремонта/установки.
- Отключение изделия при отказе или перебоях питания или неадекватной работе электросети.
- Повреждение из-за утечки или порчи водопроводных труб, замерзания труб, засорения линий слива, недостатка или прекращения подачи воды или недостатка воздуха.
- Повреждение из-за использования изделия в едкой среде или не в соответствии с инструкциями из руководства пользователя.
- Повреждение изделия вследствие несчастных случаев, урона нанесенного насекомыми или вредителями, вследствие молнии, ветра, пожара, наводнения или обстоятельств непреодолимой силы.
- Повреждение или поломка вследствие несанкционированного изменения конструкции или использования не по назначению, утечка воды в результате неправильной установки машины.
- Повреждение или отказ из-за неверных характеристик тока, напряжения или класса трубопровода, коммерческого или промышленного применения или использования аксессуаров, компонентов и расходных моющих средств, не рекомендованных LG.
- Повреждение при перевозке и перемещении, включая царапины, сколы, задиры и (или) другие дефекты отделки изделия, если они не связаны с дефектами материала и изготовления.
- Повреждения или отсутствие деталей в любых выставочных, не упакованных, проданных со скидкой или восстановленных изделиях.
- Изделия со снятыми, измененными или нечитаемыми оригинальными серийными номерами. Для проверки гарантии необходим номер модели и серийный номер, а также оригинал чека.
- Увеличение расходов на коммунальные услуги или увеличение количества услуг.
- Ремонт изделия, используемого не в обычных домашних целях или не в соответствии с инструкциями из руководства пользователя.
- Расходы на вывоз изделия из дома для ремонта.
- Снятие и повторная установка изделия, находящегося в недоступном месте или установленного не в соответствии с опубликованными руководствами по монтажу, включая руководства по эксплуатации и установке LG.
- Повреждения из-за неправильного использования, грубого обращения, неправильной установки, ненадлежащего ремонта или обслуживания. В категорию неправильного ремонта входит использование деталей, не рекомендованных или не одобренных LG.

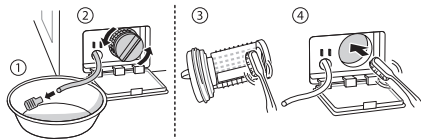
<p>Необычная вибрация или шум, связанные с неснятыми транспортировочными болтами или опорами.</p>		<p>Снимите транспортировочные болты и опоры.</p>
<p>Утечка из-за грязи (волос, ниток) на прокладке и стекле в дверце.</p>		<p>Очистите прокладку и стекло дверцы.</p>

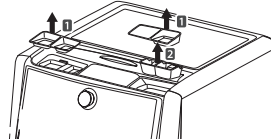
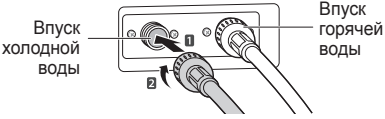
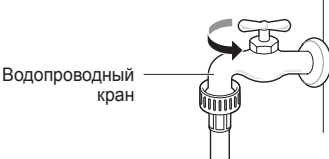
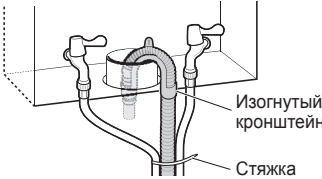
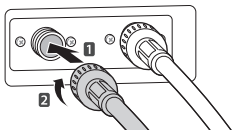
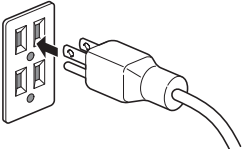
<p>Неработающий из-за засорения фильтра насоса слив.</p>	<p>➔</p>		<p>Очистите фильтр насоса.</p>
<p>Вода не выходит, поскольку фильтры клапана впуска воды засорены или шланги перекручены.</p>	<p>➔</p>	 <p>Впускной фильтр</p>	<p>Очистите фильтр клапана или переустановите шланги.</p>
<p>Вода не выходит из-за избытка моющего средства.</p>	<p>➔</p>	 <p>Лоток для моющих средств</p>	<p>Очистите лоток для моющего средства.</p>
<p>После завершения стирки белье может быть горячим или теплым из-за того, что впускные шланги подключены в обратном порядке.</p>	<p>➔</p>	 <p>Впуск холодной воды</p> <p>Впуск горячей воды</p>	<p>Подключите впускные шланги правильно.</p>
<p>Вода не поступает, поскольку кран закрыт.</p>	<p>➔</p>	 <p>Водопроводный кран</p>	<p>Откройте кран.</p>
<p>Утечка из-за неправильной установки или засорения сливного шланга.</p>	<p>➔</p>	 <p>Изогнутый кронштейн</p> <p>Стяжка</p>	<p>Повторно подключите сливной шланг.</p>
<p>Утечка из-за неправильной установки водопроводного шланга или использования шлангов других марок.</p>	<p>➔</p>		<p>Повторно подключите впускной шланг.</p>
<p>Отключение питания из-за выпавшей вилки питания или неисправной электрической розетки.</p>	<p>➔</p>		<p>Повторно подключите шнур питания или замените розетку.</p>

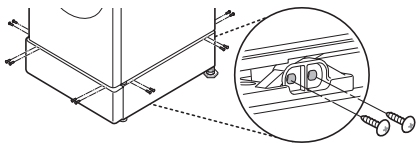
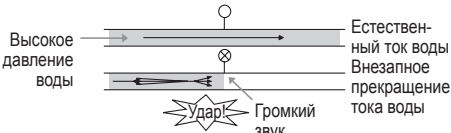
<p>Выезд для доставки, вывоза, установки изделия или инструктажа покупателя по поводу эксплуатации. Демонтаж и повторный монтаж изделия.</p>	<p>➔</p>		<p>Гарантия распространяется только на дефекты изготовления. Гарантия не распространяется на ремонт после неправильной установки.</p>
<p>Неправильная установка винтов может привести к повышенной вибрации (только модель с основанием).</p>	<p>➔</p>		<p>Установите по 4 винта на каждом из углов (всего 16 винтов).</p>
<p>Звук гидравлического удара при заполнении машины водой.</p>	<p>➔</p>		<p>Отрегулируйте давление воды, прикрыв водяной клапан или кран.</p>

РУКОВОДСТВО
ПОЛЬЗОВАТЕЛЯ

СТИРАЛЬНАЯ МАШИНА



Перед установкой машины внимательно ознакомьтесь с настоящим руководством. Это необходимо для правильной и безопасной установки изделия. После установки храните инструкцию рядом с изделием для обращения к документации по мере необходимости.

RU РУССКИЙ

KK Kazakh

TW350W



MFL69482515
Rev.00_092116

СОДЕРЖАНИЕ

В данном руководстве могут встречаться изображения или материалы, не относящиеся к купленной вами модели. Производитель может вносить изменения в содержание руководства.

ТЕХНИКА БЕЗОПАСНОСТИ	3
ВАЖНЫЕ УКАЗАНИЯ ПО ТЕХНИКЕ БЕЗОПАСНОСТИ	3
РУКОВОДСТВО	9
Части устройства	9
Аксессуары.....	9
Технические характеристики.....	10
Требования к месту установки.....	11
Распаковка и удаление упаковочных материалов	12
Стыковка опорной стиральной машины	12
Подключение шланга подачи воды	13
Установка сливного шланга	16
Выравнивание машины по горизонтали	17
ЭКСПЛУАТАЦИЯ	18
Правила эксплуатации машины	18
Сортировка белья.....	19
Закрывание двери и ящика.....	20
Добавление моющих средств.....	21
Панель управления.....	23
Таблица программ	24
Программирование дополнительных функций.....	26
ИНТЕЛЛЕКТУАЛЬНЫЕ ФУНКЦИИ	27
Использование функции диагностики Smart Diagnosis™	27
ТЕХНИЧЕСКОЕ ОБСЛУЖИВАНИЕ	28
Очистка стиральной машины	28
Очистка барабана.....	29
Очистка впускного фильтра подачи воды	29
Очистка ворсового фильтра.....	30
Предупреждение о замерзании воды в системах машины	30
ПОИСК И УСТРАНЕНИЕ НЕИСПРАВНОСТЕЙ	32
Диагностика неисправностей.....	32
Сообщения об ошибке	37

ТЕХНИКА БЕЗОПАСНОСТИ

Следующие рекомендации по технике безопасности призваны предотвратить непредвиденные риски и ущерб, вызванный небезопасной либо неверной эксплуатацией устройства. Рекомендации делятся на две категории: **ОСТОРОЖНО** и **ВНИМАНИЕ** (см. ниже).

 Этим символом помечены действия, связанные с повышенной опасностью. Внимательно прочтите соответствующий текст и следуйте инструкциям, чтобы избежать риска.

 **ОСТОРОЖНО!**

Означает, что несоблюдение инструкций может привести к серьезной травме или смерти.

 **ВНИМАНИЕ!**

Означает, что несоблюдение инструкций может привести к легкой травме или к поломке изделия.

ВАЖНЫЕ УКАЗАНИЯ ПО ТЕХНИКЕ БЕЗОПАСНОСТИ

 **ОСТОРОЖНО!**

Чтобы снизить опасность пожара, удара током или получения травм при использовании изделия, необходимо принять следующие основные меры предосторожности.

Дети в доме

Изделие не предназначено для использования лицами (включая детей) со сниженными физическими или умственными способностями, болезнями органов чувств, недостаточным опытом и знаниями. Указанные категории должны использовать изделие после обучения и под присмотром лица, ответственного за их безопасность. Не позволяйте детям играть с изделием.

Информация для потребителей, проживающих в странах Европы

Изделие разрешается использовать детям в возрасте от 8 лет и лицам со сниженными физическими или умственными способностями, болезнями органов чувств, недостаточным опытом и знаниями под присмотром или при условии их обучения безопасному использованию изделия и при условии, что они осознают имеющиеся опасности. Дети не должны играть с изделием. Без присмотра взрослых дети не должны проводить очистку и обслуживание изделия.

Детей до 3 лет не следует допускать к изделию без постоянного присмотра.

Установка

- Категорически запрещается использовать поврежденное, неисправное, частично разобранное изделие, с отсутствующими или сломанными деталями (включая поврежденный кабель питания или вилку).
- Для безопасной транспортировки данного устройства требуются два человека или более.
- Не устанавливайте устройство в местах с высокой влажностью или большим количеством пыли. Не устанавливайте и не храните устройство вне помещений или в местах, подверженных прямому воздействию погодных условий (прямой солнечный свет, ветер, дождь или температура ниже нуля градусов).
- Затяните сливной шланг, чтобы он не соскочил. Утечка воды может привести к удару током.

- В случае повреждения кабеля питания или ослабления гнезда розетки не используйте кабель питания и свяжитесь с авторизованным сервисным центром.
- Данная машина не должна устанавливаться за запираемой дверью, сдвижной дверью или дверью с петлями на стороне, противоположной петлям дверцы этой машины. Это гарантирует полное открытие дверцы машины.
- Данную опорную стиральную машину следует устанавливать в основании совместимой стиральной машины LG с фронтальной загрузкой, изготовленной после 2009 года.
- Устройство необходимо заземлить. В случае выхода изделия из строя заземление снизит риск удара током: оно служит линией минимального сопротивления для отвода тока.
- Изделие снабжено кабелем электропитания с жилой заземления оборудования и вилкой с заземляющим контактом. Вилку следует подключать к правильно установленной и заземленной согласно местным нормам и правилам розетке.
- Неправильное подключение проводника заземления создает опасность удара током. При возникновении сомнений относительно надежности заземления машины проконсультируйтесь с квалифицированным электриком или мастером по техническому обслуживанию.
- Не изменяйте конструкцию вилки электропитания, поставляемой вместе с данной машиной. Если она не подходит к розетке, вызовите квалифицированного электрика для установки нужной розетки.

Эксплуатация

- Не пытайтесь снять блок управления с помощью сверла, булавки или другого острого предмета.
- Запрещается выполнять ремонт или замену любых деталей данной машины. Все работы по ремонту и обслуживанию должны выполняться квалифицированным мастером по техническому обслуживанию, если иное не указано в данном руководстве пользователя. Используйте только разрешенные запчасти завода-изготовителя.
- Используйте только новый шланг или комплект шлангов, входящие в комплект поставки. Использование старых шлангов может привести к утечкам воды с последующим повреждением имущества.
- Не трогайте устройство, если бак или мешалка вращаются.
- Следите за тем, чтобы под изделием и вокруг него не было горючих материалов, например пуха, бумаги, тряпок, химикатов и т. д.
- Не помещайте животных внутрь изделия.
- Не оставляйте дверцу машины открытой. Дети могут повиснуть на ней или залезть внутрь, что приведет к получению травм или повреждению машины.
- Категорически запрещается прикасаться ко внутренним частям работающей машины. Дождитесь полной остановки барабана.
- Не кладите внутрь, не стирайте и не сушите вещи, очищенные, смоченные, замоченные или забрызганные горючими либо взрывоопасными веществами (например, воском, маслом, краской, бензином, обезжиривателями, растворителями для химчистки, керосином, растительным маслом и т. д.). Несоблюдение данного требования может привести к пожару или взрыву.
- Если устройство залило водой, отсоедините вилку электропитания и свяжитесь с центром поддержки клиентов компании LG Electronics.
- Не нажимайте на открытую дверцу машины слишком сильно.

- Не касайтесь дверцы при выполнении программы с высокой рабочей температурой.
- Не используйте вблизи машины горючий газ или легковоспламеняющиеся вещества (бензол, бензин, растворитель, нефть, спирт и прочие).
- Если в холодное время года сливной либо впускной шланг замерзнут, то перед использованием необходимо дать им оттаять.
- Храните моющие средства, кондиционеры для белья и отбеливатели в недоступном для детей месте.
- Не прикасайтесь к вилке электропитания или кнопкам управления устройством мокрыми руками.
- Отключая машину, тяните за вилку, а не за кабель. Повреждение кабеля может привести к удару током или травме.
- Не перегибайте кабель питания слишком сильно и не помещайте на него тяжелые предметы.
- Если выявлена утечка газа (изобутан, пропан, природный газ и т. п.), не касайтесь машины или вилки электропитания и немедленно проветрите помещение.
- Не состыковывайте две опорные стиральные машины и более.
- Во избежание поломки стекла не следует слишком сильно давить на двери стиральной машины при закрывании.
- Не наступайте на опорную стиральную машину.
- Данная машина предназначена для стирки одежды или постельного белья. Запрещается стирка любых других предметов, включая ковры, половики, обувь или коврики для домашних животных.
- Данная машина предназначена для бытового использования и не должна использоваться в качестве передвижного оборудования для стирки.
- Не следует открывать или закрывать дверь ногой.

Обслуживание

- После полного удаления влаги и пыли аккуратно вставьте вилку электропитания в розетку.
- Перед чисткой устройства отсоедините кабель питания.
- Никогда не отключайте вилку электропитания из розетки, потянув за кабель питания. Обязательно надежно удерживайте вилку в руках и извлекайте ее из розетки, не допуская перекосов.
- При очистке не распыляйте воду на наружную или внутреннюю поверхность устройства.

Утилизация

- Перед утилизацией машину нужно отключить от розетки. Обрежьте кабель сразу за машиной, чтобы предотвратить ее дальнейшее использование.
- Утилизируйте упаковочные материалы (например, пластиковые пакеты и пенопласт) в местах, недоступных для детей. Упаковочные материалы могут стать причиной удушья.
- Перед утилизацией этой машины снимите ее дверцу, чтобы дети или небольшие животные не оказались заперты внутри.

РУКОВОДСТВО

Части устройства

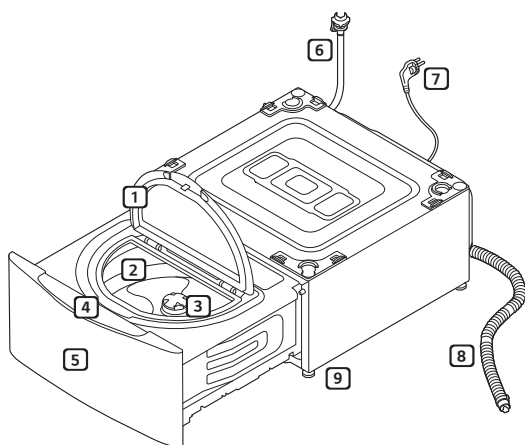

- 1 Дверца
- 2 Барабан
- 3 Ворсовой фильтр
- 4 Панель управления
- 5 Выдвижной отсек
- 6 Шланг подачи воды
- 7 Вилка питания
- 8 Дренажный шланг
- 9 Регулируемая ножка

Аксессуары



Шланг подачи воды
(для холодной
воды)



Соединительный
шланг подачи



Дренажный шланг



Муфта для
подсоединения
шланга подачи воды



Хомуты для кабеля



Соединитель для
дренажного шланга



Противоскользящие
листы



Ключ



Мерный колпачок
для моющего
средства

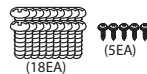

Болты



Клипса для шланга

- С каждой моделью могут применяться различные дополнительные принадлежности.

Технические характеристики

Модель	TW350W
Вместимость стирки	3,5 кг (стирка)
Источник питания	220–240 В~, 50 Гц
Габаритные размеры	700 мм (Ш) x 770 мм (Г) x 360 мм (В)
Вес машины	48,7 кг
Макс. Мощность	1500-1800 Вт
Допустимое давление воды	0,1–0,8 МПа (1,0–8,0 кгс/см ²)
Класс энергоэффективности	G (более подробная информация приведена на этикетке "Энергетической эффективности")

- Внешний вид и технические характеристики могут изменяться без предупреждения с целью улучшения качества изделия.
- Температура подаваемой горячей воды НЕ ДОЛЖНА превышать 65 °С.
- Для подключения подачи воды не требуется дополнительная защита от противотока воды.

Требования к месту установки

Расположение

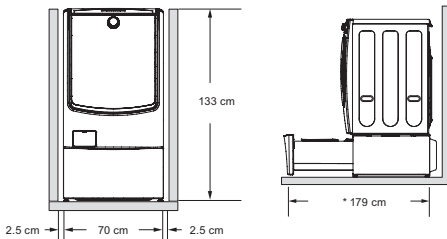

* 179 см: дополнительно требуется для обслуживания.

Ровный пол : допустимый уклон пола под всей занимаемой машиной площадью не должен превышать 1°.

Розетка питания : должна находиться с любой стороны машины не более чем в 1,5 м.

- Не подключайте к одной розетке несколько устройств.

Дополнительный зазор: 2,5 см по сторонам и 10 см позади машины.

- Запрещается укладывать белье на верх сушильной машины и хранить его там.
- Возможно повреждение краски или элементов управления.

⚠ ОСТОРОЖНО!

- Вилку следует подключать к правильно установленной и заземленной согласно местным нормам и правилам розетке.

Размещение

- Установите машину на ровный прочный пол.
- Убедитесь, что коврики и другие покрытия не мешают циркуляции воздуха вокруг машины.
- Ни в коем случае не пытайтесь компенсировать неровности пола уложенными под машину досками, картоном и т. д.
- Если стиральную машину нельзя установить на достаточном расстоянии от газовой или угольной плиты, между двумя устройствами нужно проложить изоляцию (85×60 см), покрытую алюминиевой фольгой.

- Не устанавливайте стиральную машину в помещениях, где температура может опускаться ниже нуля. Замерзшие шланги могут разорваться под давлением льда. При температуре ниже точки замерзания возможно повреждение электронного блока управления.
- Устанавливайте машину так, чтобы обеспечить легкий доступ мастера по ремонту в случае поломки.
- Установив машину, отрегулируйте все четыре ножки с помощью прилагаемого ключа для транспортировочных болтов, чтобы машина стояла устойчиво. Оставьте зазор примерно в 20 мм между ее верхней частью и нижней частью любого находящегося над машиной объекта.
- Если машина доставляется зимой при температуре ниже нуля, перед вводом в эксплуатацию оставьте ее на несколько часов при комнатной температуре.
- Не используйте поддон, так как он может блокировать ящик. Использование поддона может привести к повышенным вибрациям и шуму при работе.

⚠ ОСТОРОЖНО!

- Оборудование не предназначено для использования на морских судах или на транспортных средствах, например фургонах, самолетах и т. д.

Подключение к электросети

- Не используйте удлинитель или тройник.
- После использования обязательно отключите машину от розетки и перекройте подачу воды.
- Подключите машину к розетке, имеющей контакт заземления, согласно действующим правилам установки электрооборудования.
- Машину нужно установить так, чтобы обеспечить удобный доступ к вилке.
- К ремонту машины допускается только квалифицированный персонал. Ремонт, выполненный неопытными лицами, может привести к травме или серьезной неполадке. Обратитесь в местный сервис-центр.

Распаковка и удаление упаковочных материалов

- 1 Снимите устройство с пенопластовой подложки.
 - Если потребуется положить устройство, чтобы снять картонную подложку, обязательно обеспечьте защиту соответствующей боковой стенки и аккуратно положите устройство на бок. НЕ кладите устройство на переднюю или заднюю панель.
- 2 Вытащите пенопластовый блок и сохраните его для будущего применения.
 - В будущем при необходимости перевозки стиральной машины пенопластовый блок поможет избежать ее повреждения при транспортировке.

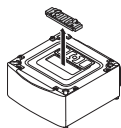

ПРИМЕЧАНИЕ

- Во избежание повреждения не удаляйте пенопластовый блок до того момента, пока стиральная машина не достигнет своего окончательного места расположения.
- 3 Переверните верхнюю крышку на 180 градусов.
 - Закройте верхнее отверстие верхней крышкой и установите четыре коротких болта (идут в комплекте в упаковочной коробке), чтобы зафиксировать ее на месте.

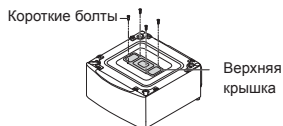

Стыковка опорной стиральной машины

- 1 Перед стыковкой убедитесь, что регулируемые ножки стиральной машины с фронтальной загрузкой полностью втянуты. Установите стиральную машину с фронтальной загрузкой сверху на опорную стиральную машину. Проверьте, чтобы отверстия на опорной стиральной машине были совмещены с отверстиями на стиральной машине с фронтальной загрузкой.



- 2 Установите четыре длинных болта (идут в комплекте в коробке) на каждом углу, чтобы надежно соединить стиральную машину с фронтальной загрузкой с опорной стиральной машиной.

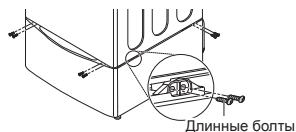

- 3 Немного открутите ножки стиральной машины с фронтальной загрузкой; откручивайте до тех пор, пока они не упрутся в опорную стиральную машину.

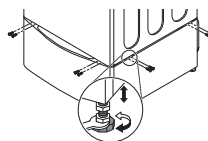

⚠ ОСТОРОЖНО!

- Верхняя крышка должна быть установлена во избежание поражения электрическим током или короткого замыкания, вызванного каплями воды. Несоблюдение этого требования может привести к серьезным травмам, пожару, поражению электрическим током или смерти.

⚠ ОСТОРОЖНО!

- Данную опорную стиральную машину следует устанавливать в основании совместимой стиральной машины LG с фронтальной загрузкой, изготовленной после 2009 года (только для стиральных машин с загрузкой 16–21 кг).
- Опорная стиральная машина не будет работать в качестве отдельного устройства.
- Для нормальной работы опорную стиральную машину следует устанавливать под стиральной машиной LG с фронтальной загрузкой.

Подключение шланга подачи воды

- Давление воды в водопроводной сети должно находиться в пределах от 0,1 до 0,8 МПа (1,0–8,0 кгс/см²).
- При подключении шланга подачи воды к клапану не допускайте срыва или перекоса резьбы.
- Если давление воды в водопроводной сети более 0,8 МПа, то следует установить редуктор давления.
- Периодически проверяйте состояние шланга, при необходимости замените его.

Проверка резиновой прокладки на шланге подачи воды

К шлангам подачи воды прилагаются две резиновые прокладки. Они используются для предотвращения протечек. Убедитесь, что соединения с кранами достаточно герметичное.

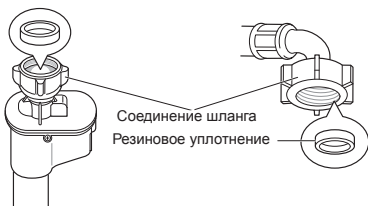
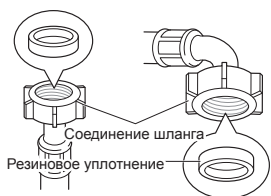
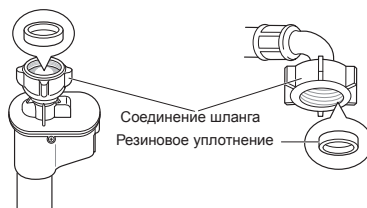
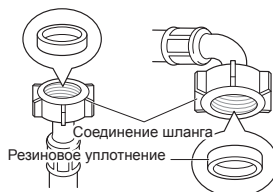

Подключение шланга к водопроводному крану

Подключение навинчиваемого шланга к крану с резьбой

Накрутите соединение шланга на резьбу крана.

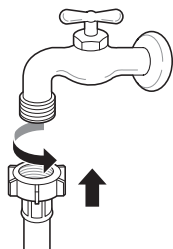

- 1 Отпустите четыре крепежных винта.

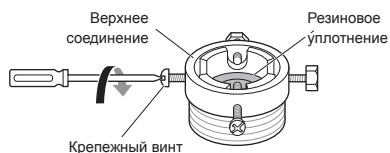

- 2 Если кран не входит в адаптер, извлеките направляющую.

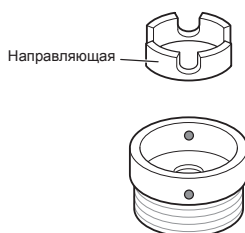

- 3 Наденьте адаптер на конец крана так, чтобы резиновое уплотнение создало герметичное соединение. Затяните четыре крепежных винта.

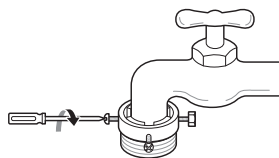

- 4 Отведите шланг подачи воды вертикально вверх таким образом, чтобы резиновое уплотнение внутри шланга полностью прилегало к крану, затем затяните, закручивая слева направо.

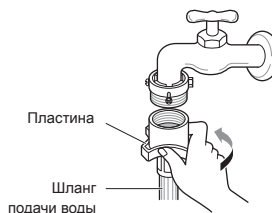

Подключение зажимного шланга к крану без резьбы

- 1 Отвинтите круглую промежуточную пластину и отпустите четыре крепежных винта.

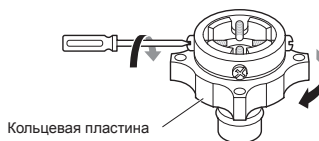

- 2 Если кран не входит в адаптер, извлеките направляющую.

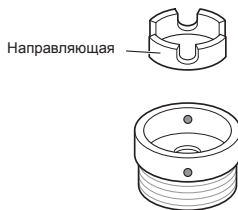

- 3 Наденьте адаптер на конец крана так, чтобы резиновое уплотнение создало герметичное соединение. Затяните четыре крепежных винта и кольцевую пластину адаптера.

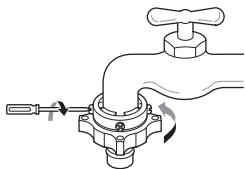

- 4 Отведите язычок защелки соединителя вниз, наденьте шланг подачи воды на адаптер и отпустите язычок защелки соединителя. Убедитесь, что адаптер зафиксирован.

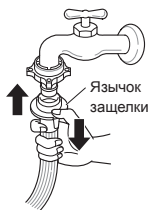

ПРИМЕЧАНИЕ

- Подключив шланг подачи воды к водопроводному крану, откройте кран, чтобы смыть посторонние вещества (грязь, песок, опилки и т. д.) из водопроводных линий. Слейте воду в ведро и проверьте температуру.

Подключение шланга к двум стиральным машинам

- 1 Подсоедините муфту к шлангу подачи воды стиральной машины с фронтальной загрузкой. Откройте пакет с дополнительными принадлежностями для установки опорной стиральной машины.

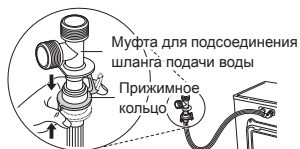

- 2 Подсоедините муфту к шлангу подачи воды устанавливаемой опорной стиральной машины.

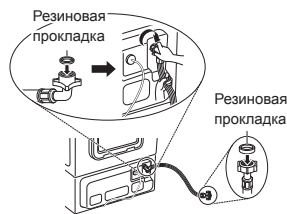

- 3 Подсоедините дополнительно поставляемый шланг подачи воды стиральной машины с фронтальной загрузкой к соединительной муфте и водопроводному крану.



Установка сливного шланга

- Сливной шланг нельзя устанавливать выше 100 см от пола. В противном случае вода не будет сливаться из устройства или будет сливаться медленно.

- 1 Наденьте хомут крепления шланга на колено дренажного шланга.



- 2 Вставьте колено в выходное дренажное отверстие, находящееся сзади опорной стиральной машины, таким образом, чтобы шланг от колена шел вверх.

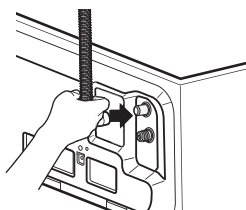

- 3 Отрегулируйте хомут крепления шланга по месту для предотвращения протекания.

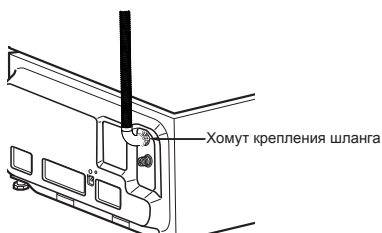

Использование соединителя для дренажного шланга

Подсоедините дренажный шланг стиральной машины с фронтальной загрузкой и опорной стиральной машины к соединителю. Наденьте соединительные хомуты шланга на концы двух дренажных шлангов. Плотно прижмите дренажные шланги к соединителю. Отрегулируйте соединительные хомуты шланга, чтобы предотвратить ослабление крепления или протекание. Несоблюдение этого требования может привести к затоплению. Использование соединителя для дренажных шлангов помогает избежать переливания через сифон, неприятных запахов и неправильного дренажа.

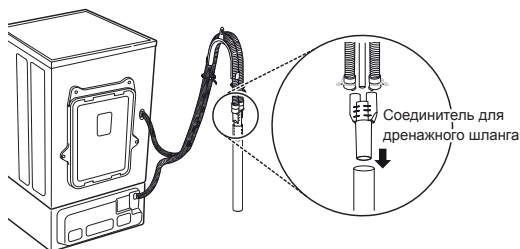

Выравнивание машины по горизонтали

Если пол неровный, поверните регулируемые ножки в нужное положение (не ставьте под них деревянные бруски и прочие приспособления). Убедитесь, что все четыре ножки устойчиво опираются на пол, а затем убедитесь, что машина идеально выровнена (с помощью строительного уровня).

- Когда стиральная машина будет стоять ровно, затяните стопорные гайки по направлению к основанию машины. Все гайки должны быть затянуты.

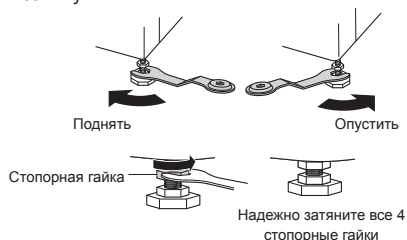

Проверка устойчивости по диагонали

- При нажатии на края верхней панели по диагонали машина вообще не должна перемещаться вверх или вниз (необходимо проверить обе диагонали). Если при таком нажатии машина качается, отрегулируйте ножки повторно.

⚠ ОСТОРОЖНО!

- При стыковке стиральной машины с фронтальной загрузкой с опорной стиральной машиной используйте регулируемые ножки опорной стиральной машины для горизонтального выравнивания обеих машин. Регулируемые ножки стиральной машины с фронтальной загрузкой следует свернуть до минимума, а контргайки — повернуть против часовой стрелки для закрепления ножек.

ПРИМЕЧАНИЕ

- Деревянные полы или перекрытия без промежуточных опор способствуют избыточной вибрации и нарушению равновесия машины.
- Если стиральная машина установлена на приподнятую платформу, ее необходимо надежно закрепить, чтобы устранить риск падения.

Использование противоскользящих листов (опция)

Установка устройства на скользкой поверхности может привести к избыточной вибрации. При неудачном выравнивании может возникнуть шум и вибрация. В этом случае установите под регулировочные ножки противоскользящие листы и отрегулируйте уровень.

- 1 Вымойте пол перед установкой противоскользящих листов.
 - Удалите посторонние предметы и влагу сухой тряпкой. Если останется влага, противоскользящие листы могут скользить по полу.
- 2 После установки устройства в предусмотренное место отрегулируйте его уровень.
- 3 Положите противоскользящие листы клейкой стороной на пол.
 - Наиболее эффективно устанавливать противоскользящие листы под передние ножки. Но если это представляется затруднительным, то разместите накладки под задними ножками.

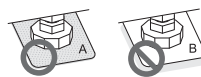
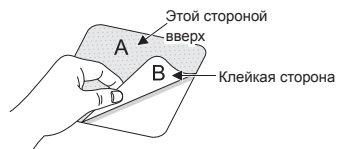

- 4 Убедитесь, что машина установлена ровно.
 - Слегка толкните или покачайте верхние края машины, чтобы убедиться, что она не качается. Если машина качается, выполните ее выравнивание повторно.

ПРИМЕЧАНИЕ

- Противоскользящие листы можно приобрести в сервис-центре LG.

Правила эксплуатации машины

1 Сортировка и закладка белья

- Рассортируйте белье по типу ткани, уровню загрязнения и, при необходимости, размеру. Откройте дверцу и положите его в стиральную машину.

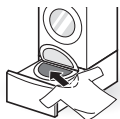

2 Добавьте средства для стирки.

- Равномерно засыпьте предусмотренное количество моющего средства в стиральный барабан при помощи мерной чашки для стирального порошка.



3 Закройте дверь стиральной машины и ящик.

4 Включение стиральной машины

- Чтобы включить стиральную машину, нажмите кнопку **Питание**.



5 Выберите программу стирки.

- Несколько раз нажмите кнопку выбора циклов, пока не будет выбран требуемый цикл.



6 Запуск стирки

- Нажмите кнопку **Пуск/пауза**, чтобы запустить цикл стирки. Стиральная машина немного поработает без воды, чтобы определить вес белья. Если не нажать кнопку **Пуск/пауза** в течение пяти минут, стиральная машина отключится, а все настройки сбросятся.



7 Добавьте смягчитель ткани.

- Когда машина начнет издавать звуковой сигнал в течение примерно 20 секунд, добавьте смягчитель и нажмите **Пуск/пауза** для перезапуска цикла.

8 Завершение стирки

- После завершения цикла прозвучит мелодия. Чтобы белье меньше сминалось и не приобрело неприятные запахи, сразу же извлеките его из машины.
- После завершения стирки протрите дверь стиральной машины, уплотнение и внутреннюю поверхность стирального барабана сухим полотенцем, чтобы обеспечить чистую последующую стирку.

Сортировка белья

1 Проверьте ярлыки на одежде.

- Там указан состав ткани и рекомендации по стирке.
- Символы на ярлыках.

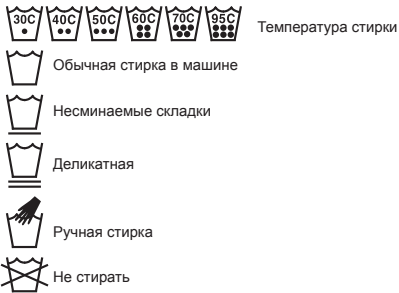

2 Сортировка белья

- Для получения оптимального результата рассортируйте одежду по типу стирки.
- Разные ткани стираются при разной температуре и оборотах.
- Одновременная стирка двух и более полотенец или вязаных изделий. При раздельной стирке предметы, впитывающие большой объем воды, могут выстириваться недостаточно хорошо или недостаточно высушиваться в режиме центробежной сушки из-за малого объема воды в барабане.
- Обязательно складывайте черные вещи отдельно от неярких и белых. Стирайте их по отдельности, поскольку из-за перераспределения краски и ворса белые и неяркие вещи могут изменить цвет. По возможности не стирайте очень грязные вещи с не очень грязными.
 - Загрязнение (сильное, обычное, легкое): рассортируйте вещи по степени загрязнения.
 - Цвет (белые, цветные, темные): отделите белые вещи от цветных.
 - Ворс (ворсистые вещи, собирающие ворс вещи): стирайте ворсистые и собирающие ворс вещи отдельно.

3 Перед загрузкой.

- Не стирайте «проволок» с эффектом памяти» в женском нижнем белье (таким, как бюстгалтер), так как это может повредить другую одежду или стиральную машину и создавать шум.
- Проверьте все карманы и убедитесь, что там ничего нет. Гвозди, заколка, спички, ручки, монеты, ключи и прочее могут повредить стиральную машину и одежду.



- Закройте молнии, застегните крючки, завяжите завязки, чтобы они не цеплялись за другую одежду.
- Предварительно нанесите на пятна небольшое количество разведенного в воде моющего средства, чтобы их было легче отстирать.
- Если предмет одежды имеет длинную пришитую тесьму, уложите тесьму так, чтобы она не могла запутываться, либо положите ее в мешок для стирки.
- Убирайте внутренний наполнитель из подкладок, подушек или сидений и стирайте только чехол. Внутренний наполнитель может выпасть и повредить остальную стирку. Пластиковые детали могут создавать аномальные вибрации.

⚠ ВНИМАНИЕ!

- Большой объем стирки следует разделить таким образом, чтобы белье могло быть полностью погружено в воду. Если белье растягивается во время стирки, то это может повредить белье и детали машины при стирке или отжиге.

Закрывание двери и ящика

- 1 Надавите на дверь стиральной машины до щелчка.

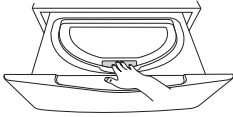

- 2 Задвиньте ящик до полного закрывания.

⚠ ВНИМАНИЕ!

- Не допускайте того, чтобы ваши руки застревали между дверью и стиральной машиной, так как это может привести к травме.
- Открывание ящика или двери с применением силы может быть небезопасно и может привести к поломке деталей.
- Закрывание ящика при не полностью закрытой двери может привести к образованию царапин на стекле двери.
- Обеспечьте полное выдвигание ящика для предотвращения контакта двери со стиральной машиной с фронтальной загрузкой.

ПРИМЕЧАНИЕ

- Дверная защелка может сломаться, если загрузить в машину слишком много белья или если дверь не полностью закрыта.
- Если машина работает или отображается индикатор блокировки ящика (🔒), дверь нельзя открыть. Чтобы открыть дверь, нажмите кнопку «Пуск/пауза» для остановки работы машины и, когда потухнет индикатор блокировки ящика (🔒), откройте дверь. Не открывайте ящик и дверь с применением силы.
- Если на дисплее загорается индикатор (dE1, dE2, dE3) или предупредительный знак, полностью закройте ящик и дверь. После этого нажмите кнопку «Пуск/пауза».

- Если ящик не получается открыть полностью, потяните его на себя двумя руками, применив небольшое усилие.
- Если в процессе работы машины возникает сбой электропитания, дверь нельзя открыть. Возобновите питание от электросети или обратитесь в сервисный центр LG (в случае кипячения дверь может не открываться после восстановления питания из-за высокой температуры внутри стиральной машины).
- Если дверь невозможно открыть из-за высокой температуры, запустите полоскание в холодной воде с помощью программы «Полоск. + отжим» или немного подождите, прежде чем открывать дверь.

Добавление моющих средств

Дозирование моющего средства

- Моющее средство используется согласно инструкции производителя и выбирается с учетом типа, цвета, степени загрязнения ткани и температуры стирки.
- При избытке моющего средства образуется слишком много пены, которая снижает качество стирки и перегружает двигатель.
- При использовании жидкого моющего средства следуйте рекомендациям производителя.
- Если пены слишком много, уменьшите количество моющего средства.
- Количество средства может зависеть от температуры воды, жесткости воды, размера и уровня загрязнения вещей. Для оптимального результата пены не должно быть слишком много.
- При выборе моющего средства и температуры воды руководствуйтесь инструкциями, указанными на ярлыках предметов одежды.
- При стирке в стиральной машине используйте только моющее средство, предназначенное для данного типа одежды:
 - обычные порошки для всех типов ткани;
 - порошки для деликатной ткани;
 - жидкие моющие средства для всех типов ткани или только для шерсти.
- Для лучшей стирки и отбеливания используйте моющее средство с порошковым отбеливателем общего назначения.

Добавление моющего средства

Отмерьте количество моющего средства с помощью дозатора и вылейте его в бак.

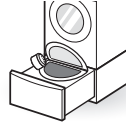

- Используйте комплектный мерный колпачок для моющего средства, чтобы добавить только один колпачок моющего средства.
- Уменьшите количество моющего средства для слабо загрязненного белья. Если вы используете слишком много моющего средства, то после полоскания останутся излишние пузырьки.

Добавление смягчителей воды

Добавление смягчителя ткани

СЛУЧАЙ 1. Когда машина издает звуковой сигнал

- 1 Нажмите кнопку **Пуск/пауза**, чтобы приостановить цикл.
- 2 Добавьте жидкий смягчитель ткани.
- 3 Закройте дверь, задвиньте ящик и нажмите **Пуск/пауза** для возобновления цикла.

ПРИМЕЧАНИЕ

- Чтобы отключить или включить сигнал для смягчителя ткани, нажмите и удерживайте кнопку **Доп. полоскание** в течение трех секунд.

СЛУЧАЙ 2. Если вы пропустили момент добавления смягчителя

- 1 Нажмите кнопку **Питание**, чтобы прервать цикл.
- 2 Выберите программу **Полоск. + Отжим** и нажмите кнопку **Пуск** для запуска цикла. Добавьте смягчитель ткани по сигналу.
- 3 Закройте дверь, задвиньте ящик и нажмите **Пуск/пауза** для возобновления цикла.

ПРИМЕЧАНИЕ

- Не наливайте кондиционер прямо на одежду.
- Смягчитель также можно разбавить водой и добавить непосредственно в барабан. Не лейте неразбавленный смягчитель прямо на одежду, так как он может оставлять пятна на тканях.

Добавление смягчителя воды

- Умягчитель воды, например средство, препятствующее образованию известковых отложений (Calgon и прочие), можно использовать для экономии моющего средства в регионах со слишком жесткой водой. Добавьте количество, указанное на упаковке. Сначала добавьте моющее средство, затем смягчающее.
- Используйте моющее средство в количестве, предусмотренном для мягкой воды.

ВНИМАНИЕ!

- Не добавляйте отбеливатель прямо на белье. Это может привести к частичному обесцвечиванию и серьезным повреждениям белья.
- Не используйте хлорсодержащий отбеливатель или кислотный очиститель при стирке белья, так как это может привести к таким повреждениям одежды, как обесцвечивание и изменение цвета белья.

Панель управления

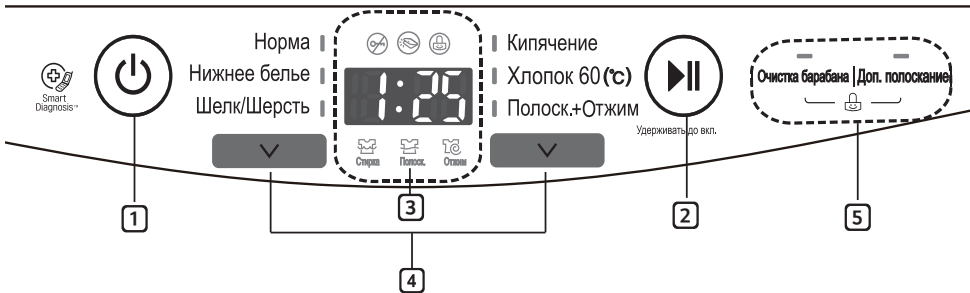

1 Кнопка Питание

- Чтобы включить стиральную машину, нажмите кнопку **Питание**.

ПРИМЕЧАНИЕ

- Если после отключения стиральной машины в барабане осталась вода, она сольется после 4-минутной задержки. Стиральную машину можно перезапустить в любое время до начала слива. Однако, если начался слив воды, все функции будут приостановлены до полного слива воды и отключения стиральной машины.

2 Кнопка Пуск/пауза

- Кнопка **Пуск/пауза** предназначена для запуска или приостановки цикла стирки.
- Если цикл стирки нужно временно приостановить, нажмите кнопку **Пуск/пауза**.

ПРИМЕЧАНИЕ

- Если вы не нажмете кнопку **Пуск/пауза** в течение 4 минут выбора программы, то стиральная машина автоматически выключится и все настройки цикла будут утрачены. Вся вода, оставшаяся в баке, будет слита.

3 Дисплей

- На дисплее отображаются состояние цикла и расчетное оставшееся время.
- индикатор блокировки ящика
- индикатор блокировки двери
- индикатор блокировки от детей

4 Кнопка программирования

- Для разных типов белья есть разные программы стирки.

5 Дополнительные режимы

- Данные кнопки задают различные настройки выбранной программы.
- Световая индикация над кнопками настроек загорается для отображения текущего выбора.

Таблица программ

Программа стирки

Программа	Указания	Примечание	Максимальная нагрузка
Норма	Используйте эту программу для стирки слабо загрязненных вещей, не требующих особого ухода, за исключением деликатных тканей, таких как шерсть или шелк.	<ul style="list-style-type: none"> Нажатие кнопки Пуск/пауза без выбора программы сразу запускает программу «Норма» с настройками по умолчанию. 	3,5 кг
Нижнее белье	Используйте эту программу для стирки деликатных вещей, например женского белья и кружевной одежды, которые легко могут повредиться при использовании программы «Норма».	<ul style="list-style-type: none"> Данная программа эффективна для стирки сильно загрязненных хлопковых футболок или нательной одежды. Она не подходит для вещей из шелка. 	1,5 кг
Шелк/ Шерсть	Используйте эту программу для стирки текстиля, нижнего белья или тонких вещей, склонных к усадке или деформации.	<ul style="list-style-type: none"> Используйте специальное нейтральное моющее средство для шерсти, чтобы уменьшить повреждения текстильных изделий и улучшить результаты стирки. Для предотвращения повреждения одежды при стирке барабан плавно вращается влево и вправо. 	1,5 кг

Программа	Указания	Примечание	Максимальная нагрузка
Кипячение	Используйте эту программу для стирки нижнего белья или для стерилизации и отбеливания одежды малыша.	<ul style="list-style-type: none"> • При использовании данной программы белье тщательно стирается благодаря высокой температуре. Используйте 1/2 количества моющего средства, рекомендованного производителем для нормальной загрузки. • Не стирайте белые вещи или вещи яркого цвета с темными вещами, которые могут полинять. • Для более эффективного удаления пятен от крови или молока рекомендуется выполнить короткую предварительную стирку белья в холодной воде перед основной стиркой. • При использовании этой программы вода нагревается с помощью нагревательной системы стиральной машины. • Функция удаления пузырьков: если использовано чрезмерное количество моющего средства, возможно включение функции удаления пузырьков. • Функция понижения температуры слива: в целях безопасности перед сливом кратковременно подается холодная вода для снижения температуры воды. 	1,5 кг
Хлопок 60(°C)	Используйте эту программу для гигиенической стирки одежды для малышей.	<ul style="list-style-type: none"> • Выберите правильный тип нейтрального моющего средства. • Одежда стирается при высокой температуре для стерилизации и удаления клещей. • Для достижения лучших результатов стирки рекомендуется выполнить короткую предварительную стирку белья с пятнами от еды, пота, мочи и фекалий перед основной стиркой. • В связи с высокой температурой эта программа не рекомендуется для шерсти, шелка и других деликатных тканей. 	3,5 кг
Полоск. + Отжим	Выберите данную программу, если необходимы полоскание и отжим загрузки отдельно от обычного цикла.	<ul style="list-style-type: none"> • Добавляйте только смягчитель ткани. 	1,5 кг

ПРИМЕЧАНИЕ

- Установка программы Хлопок 60(°C) предназначена для проверки энергоэффективности в соответствии со стандартами IEC 60456 и EN 60456 директива 92/75/ЕЭС.

Программирование дополнительных функций

Очистка барабана

Используйте данную функцию, чтобы поддерживать барабан в чистоте с помощью уничтожения микробов внутри барабана. Дополнительную информацию по использованию функции «Очистка барабана» можно найти в разделе «Чистка» вашей стиральной машины.

Доп. полоскание

Используйте эту функцию, чтобы увеличить число программ полоскания.

- 1 Нажмите кнопку **Питание**.
- 2 Выберите программу стирки.
- 3 Нажмите кнопку **Доп. полоскание**, чтобы задать требуемое время.
 - Когда вы нажмете кнопку **Доп. полоскание**, отобразится количество циклов полоскания (1–5), которые будут добавлены.
- 4 Нажмите кнопку **Пуск/пауза**.

Блокировка от детей

Данная функция блокирует кнопки на панели управления для предотвращения вмешательства в работу машины.

Блокировка панели управления

- 1 Нажмите и удерживайте кнопки **Очистка барабана** и **Доп. полоскание** одновременно в течение трех секунд.
- 2 На дисплее появится **CL**.
Когда включена блокировка от детей, все кнопки заблокированы, кроме кнопки **Питание**.

ПРИМЕЧАНИЕ

- Отключение питания или завершение всех циклов не снимает блокировку от детей. Для использования других функций нужно отключить блокировку от детей.

Снятие блокировки панели управления

Нажмите и удерживайте кнопки **Очистка барабана** и **Доп. полоскание** одновременно в течение трех секунд.

- Для смены цикла или функции нажмите кнопку **Пуск/пауза**, чтобы остановить работу, и затем выберите цикл или функцию, которую вы хотите поменять.

Использование функции диагностики Smart Diagnosis™

С помощью этой функции, в случае возникновения неполадок или сбоев в работе устройства, центр поддержки компании LG Electronics способен провести дистанционную диагностику. Используйте данную функцию только для обращения к мастеру сервисного центра, а не во время нормальной работы.

- 1 Чтобы включить стиральную машину, нажмите кнопку **Питание**. Не нажимайте другие кнопки и не поворачивайте селектор программ.
- 2 По команде специалиста сервисного центра поднесите микрофон своего телефона к кнопке **Питание**.

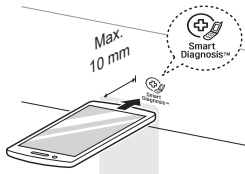

- 3 Нажмите и удерживайте кнопку **Очистка барабана** в течение трех секунд, удерживая микрофон телефона рядом со значком или кнопкой **Питание**.
- 4 Не отводите телефон, пока тональный сигнал не будет передан полностью. Оставшееся время передачи отображается на дисплее.
 - Не перемещайте телефон в процессе передачи.
 - Если специалист сервисного центра не сможет точно записать сигналы, возможно, вас попросят повторить попытку.



- 5 Когда отсчет закончится и тональный сигнал отключится, продолжайте разговор со специалистом сервисного центра. Теперь он сможет помочь вам, используя переданные для анализа данные.

ПРИМЕЧАНИЕ

- Работоспособность функции Smart Diagnosis™ зависит от качества местной телефонной связи.
- Домашний проводной телефон обеспечивает более высокое качество связи.
- Если передача данных с помощью функции Smart Diagnosis™ затруднена вследствие низкого качества телефонной связи, вы не сможете получить максимальный эффект от ее применения.

⚠ ОСТОРОЖНО!

- Во избежание удара током выключите стиральную машину из розетки перед очисткой. Несоблюдение этого правила может привести к серьезной травме, пожару, удару током или смерти.
- Ни в коем случае не используйте сильнодействующие химикаты, абразивные очистители или растворители для чистки машины. Они могут повредить отделку.

Очистка стиральной машины

Уход после стирки

- После завершения программы протрите дверцу и внутреннюю часть уплотнения, чтобы удалить влагу.
- Оставьте дверцу открытой, чтобы высушить барабан изнутри.
- Сотрите с корпуса машины влагу сухой тканью.

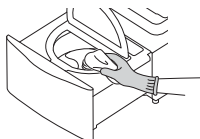

Очистка наружной части

Правильный уход может продлить срок службы стиральной машины.

Дверца

- Протрите наружную и внутреннюю часть сначала влажной тканью, затем еще раз сухой.

Наружная часть

- Как можно быстрее вытрите всю пролитую воду.
- Протрите влажной тканью.
- Не нажимайте на поверхность или дисплей острыми предметами.

Очистка внутренней части

- Протрите окружность дверцы и стекло в ней полотенцем или мягкой тканью.
- Обязательно извлеките все из машины сразу после стирки. Если оставить влажные вещи внутри, на одежде могут появиться складки, одежда может полинять и приобрести неприятный запах.
- Раз в месяц (или чаще при необходимости) запускайте очистку барабана, чтобы удалить отложения моющего средства и другие отложения.

Очистка барабана

Используйте данную функцию, чтобы поддерживать барабан в чистоте с помощью уничтожения микробов внутри барабана.

- 1 Нажмите кнопку **Питание**.
- 2 Разведите 200 мл жидкого хлорсодержащего отбеливателя в 1 л воды и налейте раствор в барабан.
- 3 Нажмите кнопку **Очистка барабана** для задания требуемого времени.
- 4 Нажмите кнопку **Пуск/пауза**.

ВНИМАНИЕ!

- Если в доме есть ребенок, не оставляйте дверцу открытой надолго.

Очистка впускного фильтра подачи воды

- Закройте запорный кран, если оставляете машину на некоторое время (например, на выходные), особенно если рядом на полу нет стока (желоба).
 - На дисплее может мигать значок , если давление воды недостаточное или входной фильтр засорился. Очистите входной фильтр.
 - Сетки входного фильтра могут забиваться накипью из-за жесткости воды, осадком в подаваемой воде или другим мусором.
- 1 Перекройте водопроводный кран и отвинтите впускной шланг.

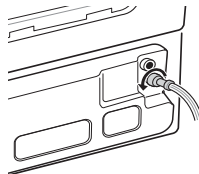

- 2 Очистите фильтр жесткой щеткой.

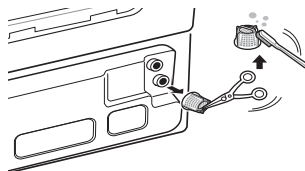

Очистка ворсового фильтра

Фильтр — важная деталь, от которой зависит качественный результат стирки, следовательно, за ним нужен специальный уход. Рекомендуется регулярно очищать фильтр.

- 1 Снимите крышку ворсового фильтра.

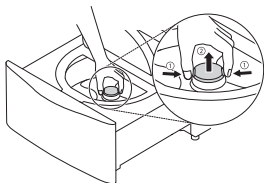

- 2 Откройте крышку и уберите ворс, а затем промойте ее.

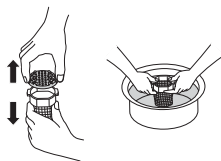

- 3 Вставьте нижнюю часть фильтра в барабан и закройте крышку до щелчка.

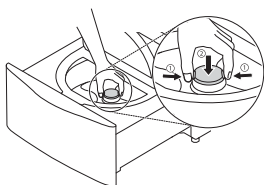

ПРИМЕЧАНИЕ

- Если ворсовой фильтр поврежден, обратитесь в сервисный центр LG.
- Не используйте стиральную машину без ворсового фильтра.
- Всегда проверяйте, чтобы ворсовой фильтр был установлен плотно. Иначе можно повредить ткани или стиральную машину.

Предупреждение о замерзании воды в системах машины

- Замерзшая машина не будет нормально работать. Обязательно установите ее там, где этого не может произойти.
- Если машину необходимо установить в прихожей или в другом месте вне дома, проверьте следующее.

Защита изделия от замерзания

- После закрытия крана отсоедините от него шланг подачи холодной воды и слейте воду, удерживая шланг отверстием вниз.

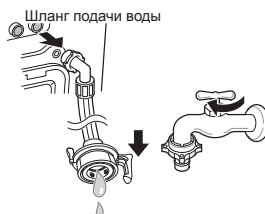

Действия при замерзании

Шаг 1. Если дверь заморожена

- Разморозьте дверь с помощью горячей мокрой ткани.

Шаг 2. Если заморожен шланг подачи воды

воды

- При возникновении проблем с подачей воды на дисплее может мигать значок **FE**. В этом случае примите следующие меры.
 - Снимите шланг подачи воды, подсоедините его к крану и проверьте, чтобы вода выходила из крана и из шланга подачи.
 - Закройте кран и разморозьте кран и оба места присоединения шланга подачи мини-машины с помощью горячей мокрой ткани.
 - Отсоедините шланг подачи воды и погрузите его в теплую воду с температурой не выше 50–60 °С.



Шаг 3. Если заморожен дренажный насос

- Если возникают проблемы с дренажным насосом, то на экране может мигать значок **FF**, **UE**. В этом случае примите следующие меры.

- 1 Налейте в барабан 15 л теплой воды температурой не выше 50–60 °С до погружения в воду барашковых гаек стиральной машины и подождите час.
- 2 Нажмите кнопку **Питание** и запустите программу «Кипячение» на час.
 - Если на дисплее появляется значок **IE**, повторите шаги 1 и 2.
- 3 Отключите питание, когда программа «Кипячение» завершится. Если ящик открыт, выберите **Полоскание+Отжим** и затем, нажимая **Доп. Полоскание**, установите 9, после этого нажмите кнопку **Пуск/пауза** чтобы запустить отжим.
- 4 Выберите программу **Полоск. + Отжим** и нажмите кнопку **Пуск/пауза**, чтобы проверить, работает ли стиральная машина.
- 5 Если на дисплее появляется значок **DE**, то нужно разморозить внутреннюю часть дренажного шланга с помощью горячей воды.

Стиральная машина снабжена автоматической системой самодиагностики, которая выявляет отказы на ранних этапах. Если машина работает неверно или не работает совсем, перед обращением в сервисный центр проверьте следующее.

Диагностика неисправностей

Признаки	Возможная причина	Способ устранения
Стук и лязг	В барабан могут попадать посторонние предметы, такие как ключи, монеты или булавки.	<ul style="list-style-type: none"> Остановите стиральную машину, проверьте барабан на наличие посторонних предметов. Если при повторном включении шум не исчезнет, позвоните в сервисный центр.
Стук	При стирке большого количества белья может возникнуть стук.	<ul style="list-style-type: none"> Если звук не исчезает, возможно, стиральная машина разбалансирована. Остановите ее и перераспределите белье.
	Белье в барабане стиральной машины распределено неравномерно.	<ul style="list-style-type: none"> Остановите стирку и после разблокирования двери переложите белье равномерно.
Вибрирующий шум	Упаковочные материалы не были удалены.	<ul style="list-style-type: none"> Удалите упаковочные материалы.
	Возможно, нарушен баланс в барабане стиральной машины.	<ul style="list-style-type: none"> Остановите стирку и после разблокирования двери переложите белье равномерно.
	Стиральная машина стоит неустойчиво или не по уровню.	<ul style="list-style-type: none"> См. «Горизонтальное выравнивание устройства» в разделе «Установка».
	Пол недостаточно жесткий.	<ul style="list-style-type: none"> Убедитесь, что пол твердый и не прогибается.
Протечка воды при каждой загрузке	Шланги установлены неправильно.	<ul style="list-style-type: none"> Проверьте все соединения подающих и дренажных шлангов, чтобы убедиться в их герметичности и надежности.
Чрезмерное образование пены	Возможно, засыпано слишком много порошка или порошок неподходящего типа.	<ul style="list-style-type: none"> Уменьшите количество моющего средства для слабо загрязненного белья. Если вы используете слишком много моющего средства, то после полоскания останутся излишние пузырьки.
Окрашивание	Одежда отсортирована неправильно.	<ul style="list-style-type: none"> Всегда стирайте вещи темного цвета отдельно от светлых и белых вещей во избежание обесцвечивания. Никогда не стирайте сильно загрязненные вещи со слабо загрязненными вещами.

Признаки	Возможная причина	Способ устранения
Протечка воды	Ослаблено соединение подающего шланга на кране, стиральной машине или соединителе для дренажного шланга.	<ul style="list-style-type: none"> • Проверьте шланги и соединитель для дренажного шланга на наличие протекания, трещин и разрывов. • Затяните соединения шлангов.
	Сливные трубы засорены.	<ul style="list-style-type: none"> • Стиральная машина сливает воду очень быстро. Проверьте, не возвращается ли вода из сливной трубы при сливе. Если видно, что вода выходит из слива, проверьте правильность установки дренажного шланга и наличие засорений в сливе. Обратитесь к водопроводчику для ремонта сливной трубы.
	Дренажный шланг вышел из соединителя со сливом или не вставлен достаточно плотно.	<ul style="list-style-type: none"> • Прикрепите дренажный шланг к шлангу подачи воды или к стояку, чтобы предотвратить его выпадение в процессе слива. Для небольших сливных труб: вставьте дренажный шланг в трубу, насколько позволяет фланец дренажного шланга. Для больших сливных труб: вставьте дренажный шланг в трубу на 2–5 см глубже фланца.
	Слишком большое количество загруженного белья для барабана.	<ul style="list-style-type: none"> • Уменьшите количество белья или воспользуйтесь стиральной машиной с фронтальной загрузкой. • Остановите стиральную машину и проверьте загрузку. Убедитесь в том, что загруженное белье свободно помещается в барабане и дверь легко закрывается.
Образование складок	Стиральная машина была разгружена не сразу.	<ul style="list-style-type: none"> • Обязательно извлеките все из машины сразу после стирки.
	Стиральная машина перегружена.	<ul style="list-style-type: none"> • Стиральную машину можно полностью загружать, но барабан не должен быть плотно набит вещами. Дверь стиральной машины должна закрываться легко.
	Шланги подачи холодной и горячей воды поменяны местами.	<ul style="list-style-type: none"> • Полоскание в горячей воде может оставлять складки на одежде. Проверьте соединения шланга подачи воды.
Утечка воды	Чрезмерное образование пены при использовании моющего средства.	<ul style="list-style-type: none"> • Чрезмерное образование пены может привести к протечкам, его причиной могут послужить неверный тип и количество используемого моющего средства. Всегда уменьшайте количество моющего средства при небольшой загрузке или слабом загрязнении белья, а также если у вас очень мягкая вода. Никогда не используйте количество моющего средства, превышающее максимальную отметку на комплектном дозаторе.

Признаки	Возможная причина	Способ устранения
Стиральная машина не заполняется водой должным образом	Фильтр засорился.	<ul style="list-style-type: none"> Проверьте, засорены ли входные фильтры на клапане подачи воды. Обратитесь к инструкциям по очистке фильтра.
	Возможно, перекручен шланг подачи воды.	<ul style="list-style-type: none"> Проверьте, чтобы шланги подачи воды не были перекручены или засорены.
	Недостаточная подача воды.	<ul style="list-style-type: none"> Убедитесь, что краны горячей и холодной воды полностью открыты.
	Дверь и ящик открыты.	<ul style="list-style-type: none"> Стиральная машина не будет работать с открытой дверью. Закройте дверь и проверьте, чтобы ничего не попало под дверь и не мешало полному ее закрыванию.
	Шланги подачи холодной и горячей воды поменяны местами.	<ul style="list-style-type: none"> Проверьте соединения шлангов подачи воды.
	Уровень воды слишком низкий.	<ul style="list-style-type: none"> Уровень наполнения оптимизирован, чтобы обеспечить движение белья и достичь наилучших результатов стирки.

Признаки	Возможная причина	Способ устранения
Стиральная машина не работает.	Панель управления выключилась по причине бездействия.	<ul style="list-style-type: none"> • Это нормально. Нажмите кнопку «Питание», чтобы включить стиральную машину.
	Стиральная машина отключена от электросети.	<ul style="list-style-type: none"> • Убедитесь, что кабель надежно подсоединен к рабочей розетке.
	Подача воды перекрыта.	<ul style="list-style-type: none"> • Полностью откройте краны горячей и холодной воды.
	Настройки установлены неправильно.	<ul style="list-style-type: none"> • Убедитесь, что цикл был установлен правильно, закройте дверь и нажмите кнопку «Пуск/пауза».
	Дверь или ящик открыты.	<ul style="list-style-type: none"> • Закройте дверь и ящик и проверьте, чтобы ничего не попало под дверь и не мешало полному ее закрыванию.
	Сработал/перегорел автоматический выключатель/ предохранитель.	<ul style="list-style-type: none"> • Проверьте автоматические выключатели/ предохранители в домашней цепи. Замените предохранители или восстановите работу автоматического выключателя. Стиральная машина должна быть подключена к выделенной сети питания. После восстановления электропитания стиральная машина продолжит работу согласно циклу с того момента, на котором она остановилась.
	Необходимо сбросить настройки.	<ul style="list-style-type: none"> • Нажмите кнопку «Питание», затем заново выберите нужную программу и нажмите кнопку «Пуск/пауза».
	Кнопка «Пуск/пауза» не была нажата после выбора цикла.	<ul style="list-style-type: none"> • Нажмите кнопку «Питание», затем заново выберите нужную программу и нажмите кнопку «Пуск/пауза». Стиральная машина выключится, если не нажать кнопку «Пуск/пауза» в течение 4 минут.
	Крайне низкое давление воды.	<ul style="list-style-type: none"> • Проверьте другой кран в доме, чтобы убедиться в том, что давление воды в домашней сети достаточное.
Стиральная машина слишком холодная.	<ul style="list-style-type: none"> • Если стиральная машина подвергалась воздействию отрицательных температур в течение длительного периода времени, дайте ей нагреться, прежде чем нажимать кнопку «Питание». 	

Признаки	Возможная причина	Способ устранения
Стиральная машина не сливает воду.	Дренажный шланг перекручен.	<ul style="list-style-type: none"> Убедитесь, что дренажный шланг не перекручен.
	Слив расположен выше чем на 2,4 м над полом.	<ul style="list-style-type: none"> Убедитесь, что дренажный шланг расположен не выше чем на 2,4 м от низа стиральной машины и отдален от нее не более чем на 1,5 м.
Плохое выведение пятен.	Сильно загрязненное белье.	<ul style="list-style-type: none"> Используйте стиральную машину с фронтальной загрузкой.
	Старые пятна.	<ul style="list-style-type: none"> На постиранных вещах могут быть ранее поставленные, старые пятна. Эти пятна могут быть трудновыводимыми. Возможно, потребуется ручная стирка или предварительная обработка, способствующая выведению пятен.
Длительность цикла стирки увеличилась	Стиральная машина автоматически подстраивает длительность стирки под количество белья, давление воды и другие условия работы.	<ul style="list-style-type: none"> Это нормально. Стиральная машина подстраивает продолжительность цикла автоматически, чтобы обеспечить оптимальные результаты стирки для выбранной программы. Оставшееся время выполнения, отображаемое на дисплее, является всего лишь расчетным значением. Фактическое время может отличаться.
В стиральной машине присутствует запах затхлости или плесени	Использовано неправильное моющее средство либо чрезмерное его количество.	<ul style="list-style-type: none"> Данная машина требует очень небольшое количество моющего средства. Используйте комплектный мерный колпачок для моющего средства.
	Внутренняя поверхность барабана не была правильно очищена.	<ul style="list-style-type: none"> Регулярно запускайте программу «Очистка барабана».
Стиральная машина издает повторяющийся звуковой сигнал перед завершающим этапом полоскания	Это не ошибка.	<ul style="list-style-type: none"> Это уведомление о том, что можно добавлять жидкий смягчитель ткани перед завершающим этапом полоскания.

Сообщения об ошибке



Признаки	Возможная причина	Способ устранения
 	Ящик неправильно закрыт.	<ul style="list-style-type: none"> • Закройте ящик и нажмите кнопку «Пуск/пауза», чтобы запустить цикл. • Если ящик закрыт и отображается сообщение об ошибке закрытия ящика, обратитесь в сервисный центр.
	Дверь закрыта неправильно.	<ul style="list-style-type: none"> • Откройте ящик и проверьте, чтобы в области защелки не было белья и других препятствий. • Закройте дверь, задвиньте ящик и нажмите «Пуск/пауза» для запуска цикла. • Если дверь закрыта и отображается сообщение об ошибке закрытия двери, обратитесь в сервисный центр.
	Краны подачи воды открыты не полностью.	<ul style="list-style-type: none"> • Убедитесь, что водопроводные краны полностью открыты.
	Шланги для воды перекручены, защемлены или передавлены.	<ul style="list-style-type: none"> • Убедитесь, что шланги не перекручены и не защемлены. Будьте внимательны, когда передвигаете стиральную машину при очистке и обслуживании.
	Засорены фильтры на впуске воды.	<ul style="list-style-type: none"> • Очистите входные фильтры.
	Недостаточное давление подачи воды в кране или шланге.	<ul style="list-style-type: none"> • Проверьте другой кран в доме, чтобы убедиться в том, что давление воды в домашней сети достаточное и расход ничем не ограничен. Отсоедините шланг подачи от стиральной машины и пролейте через него несколько литров воды, чтобы промыть линии подачи воды. Если расход недостаточен, обратитесь к водопроводчику для ремонта водопроводной линии.
	Подача воды осуществляется посредством шлангов, ограничивающих протечки.	<ul style="list-style-type: none"> • Шланги, спроектированные для ограничения протечек, могут ложно срабатывать и препятствовать наполнению водой стиральной машины. Не рекомендуется использовать шланги, ограничивающие протечки.
	Дренажный шланг изогнут, защемлен или засорен.	<ul style="list-style-type: none"> • Проверьте, чтобы дренажный шланг не был засорен, изогнут и т. д. и чтобы он не был зажат за стиральной машиной или под ней.
	Выход слива выше низа стиральной машины более чем на 1,2 м.	<ul style="list-style-type: none"> • Отрегулируйте или отремонтируйте слив. Максимальная высота слива составляет 1,2 м.

Признаки	Возможная причина	Способ устранения
	Операция повторного балансирования UE прошла безуспешно.	<ul style="list-style-type: none"> Автоматическое повторное балансирование нагрузки прошло безуспешно. Цикл был приостановлен, чтобы обеспечить возможность вручную перераспределить загрузку белья.
	Загружено слишком мало белья.	<ul style="list-style-type: none"> Добавьте еще несколько вещей, чтобы сбалансировать загрузку стиральной машины.
	Тяжелые вещи перемешались с более легкими вещами.	<ul style="list-style-type: none"> Стирайте примерно одинаковые по весу вещи.
	Загруженное белье распределено неравномерно.	<ul style="list-style-type: none"> Переложите белье вручную, если вещи запутались.
	Ошибка управления.	<ul style="list-style-type: none"> Извлеките вилку из розетки и вызовите мастера.
	Переполнение машины водой из-за неисправного водяного клапана.	<ul style="list-style-type: none"> Перекройте краны подачи воды, отключите стиральную машину от электросети и обратитесь в сервисный центр.
	Датчик уровня воды работает неправильно.	<ul style="list-style-type: none"> Перекройте краны подачи воды, отключите стиральную машину от электросети и обратитесь в сервисный центр.
	Произошел сбой двигателя.	<ul style="list-style-type: none"> Дайте машине побыть в состоянии покоя около 30 минут, чтобы остыл мотор, и повторите цикл. Если код ошибки LE остался, обратитесь в сервисный центр.
	Пришло время запуска программы «Очистка барабана».	<ul style="list-style-type: none"> Запустите программу «Очистка барабана».
	Опорная стиральная машина используется без полноразмерной стиральной машины.	<ul style="list-style-type: none"> Опорная стиральная машина не будет работать как отдельная машина. Ее следует устанавливать под стиральной машиной LG с фронтальной загрузкой.
	Стыковочный коммутатор работает неправильно.	<ul style="list-style-type: none"> Стыковочный коммутатор не будет работать правильно, если устанавливать машину вместе с устройством, не изготовленным LG, или с устройством LG, изготовленным до 2009 года.
	Дренажный шланг, шланг подачи или дренажный насос заморожены.	<ul style="list-style-type: none"> Разморозьте шланг подачи с помощью горячей мокрой ткани. Налейте теплой воды в барабан.
	CL не является ошибкой. Эта функция не позволяет детям изменять цикл стирки или использовать устройство.	<ul style="list-style-type: none"> Нажмите и удерживайте кнопки Очистка барабана и Доп. полоскание в течение трех секунд.

Для заметок



С E EAC

 A circular symbol with a diagonal slash through it, containing a stylized fork and knife, indicating that the packaging is not suitable for food contact.	Символ «не для пищевой продукции» применяется в соответствии с техническим регламентом Таможенного союза «О безопасности упаковки» 005/2011 и указывает на то, что упаковка данного продукта не предназначена для повторного использования и подлежит утилизации. Упаковку данного продукта запрещается использовать для хранения пищевой продукции.
 The universal recycling symbol, consisting of three chasing arrows forming a triangle.	Символ «петля Мебиуса» указывает на возможность утилизации упаковки. Символ может быть дополнен обозначением материала упаковки в виде цифрового и/или буквенного обозначения.
Информация	Дата изготовления указана на этикетке, расположенной за дверцей стиральной машины над барабаном. Формат даты: мм/гггг.