

körting

РУКОВОДСТВО
ПОЛЬЗОВАТЕЛЯ

СТИРАЛЬНАЯ МАШИНА С СУШКОЙ

КWDI 1485 W

Поздравляем Вас с приобретением продукции KÖRTING!

Перед использованием новой техники внимательно изучите Руководство Пользователя. Соблюдение правил безопасности, эксплуатации и профилактики, обеспечит длительный срок использования прибора, а также позволит сэкономить Ваше время и деньги.

Пожалуйста, сохраните данное Руководство Пользователя, и используйте в течение всего срока службы.

Нам очень важно Ваше мнение о нашем продукте.

Мы будем признательны, если Вы пришлете свои наблюдения по работе, качеству исполнения и удобству пользования купленного Вами товара на адрес: info@korting.ru

ВНИМАНИЕ! ДАННЫЙ ПРИБОР ПРЕДНАЗНАЧЕН ТОЛЬКО ДЛЯ ИСПОЛЬЗОВАНИЯ В ДОМАШНИХ УСЛОВИЯХ И НЕ ПРЕДНАЗНАЧЕН ДЛЯ ИСПОЛЬЗОВАНИЯ В ИНЫХ, В ТОМ ЧИСЛЕ, КОММЕРЧЕСКИХ ЦЕЛЯХ И ПУБЛИЧНЫХ МЕСТАХ. ГАРАНТИЯ СОХРАНЯЕТСЯ ТОЛЬКО ПРИ СЛЕДОВАНИИ ЭТИМ УСЛОВИЯМ.

ВНИМАТЕЛЬНО ОЗНАКОМЬТЕСЬ С ДАННЫМ РУКОВОДСТВОМ ПО ЭКСПЛУАТАЦИИ, ПРЕЖДЕ ЧЕМ ПРИСТУПИТЬ К ИСПОЛЬЗОВАНИЮ ДАННОГО ПРИБОРА. В ДАННОМ РУКОВОДСТВЕ СОДЕРЖИТСЯ ВАЖНАЯ ИНФОРМАЦИЯ О ТЕХНИКЕ БЕЗОПАСНОСТИ ВО ВРЕМЯ УСТАНОВКИ, ЭКСПЛУАТАЦИИ, РЕМОНТА, УХОДА, А ТАКЖЕ ПЕРЕМЕЩЕНИЯ ДАННОГО ПРИБОРА.

ИНФОРМАЦИЯ О ПРИБОРЕ

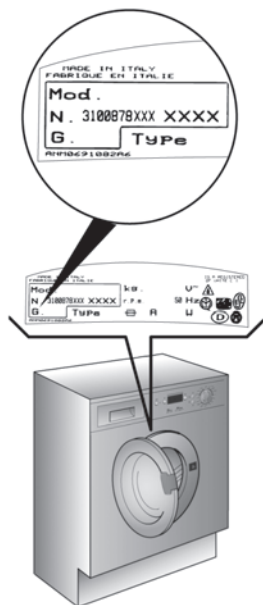

ПРИМЕЧАНИЕ! НА СТИРАЛЬНОЙ МАШИНЕ ИМЕЕТСЯ СЕРВИСНАЯ ТАБЛИЧКА, ИНФОРМАЦИЯ ИЗ КОТОРОЙ МОЖЕТ ПОНАДОБИТЬСЯ ПРИ СЕРВИСНОМ ОБРАЩЕНИИ. НЕ ОТРЫВАЙТЕ ЕЁ.

Сервисная линия KÖRTING может уточнить у вас информацию:

- Название модели
- Серийный номер прибора

ОБЩИЕ РЕКОМЕНДАЦИИ



Символ перечеркнутого контейнера для отходов на изделии означает, что после истечения его срока службы утилизация осуществляется отдельно от бытовых отходов; изделие необходимо сдать в специализированный пункт сбора электрических и электронных приборов с истекшим сроком службы или передать дилеру во время приобретения нового аналогичного прибора.

Во время утилизации пользователь несет ответственность за сдачу устройства на соответствующий пункт сбора. Невыполнение этого условия повлечет санкции, предусмотренные действующим законодательством по утилизации отходов. Раздельная утилизация необходима для того, чтобы вышедший из строя или устаревший прибор можно было передать для экологически безопасной переработки, обработки и разборки, во избежание возможного отрицательного воздействия на окружающую среду или угрозы здоровью, а также для повторного использования составляющих материалов.

Более подробную информацию об имеющихся системах сбора можно получить в местных службах по утилизации или в торговой точке, где прибор был приобретен.

ПРОИЗВОДИТЕЛЬ НЕ НЕСЕТ ГРАЖДАНСКОЙ ИЛИ УГОЛОВНОЙ ОТВЕТСТВЕННОСТИ В СЛУЧАЕ НЕКАЧЕСТВЕННОЙ ИЛИ НЕПРАВИЛЬНОЙ УСТАНОВКИ ПРИБОРА.

ПРОИЗВОДИТЕЛЬ ОСТАВЛЯЕТ ЗА СОБОЙ ПРАВО НА ВНЕСЕНИЕ ВСЕХ НЕОБХОДИМЫХ И ПОЛЕЗНЫХ ИЗМЕНЕНИЙ В СВОИ ИЗДЕЛИЯ БЕЗ ПРЕДВАРИТЕЛЬНОГО УВЕДОМЛЕНИЯ.

Упаковочные материалы утилизируются в соответствии с действующими местными стандартами. Перед установкой или эксплуатацией прибора следует внимательно ознакомиться с данной инструкцией для получения всей необходимой информации по установке, техническому обслуживанию и эксплуатации.

Данную инструкцию следует хранить вместе с прибором в течение всего срока его службы, а также на случай передачи прибора другим пользователям.

Данный прибор предназначен только для бытового использования. Прочее применение, отличное от указанного в данном руководстве, считается некорректным и – как следствие – опасным.

Данное бытовое устройство соответствует положениям Директивы EU 2012/19/EU.

ОБЩИЕ ПРАВИЛА БЕЗОПАСНОСТИ

ВНИМАНИЕ! ДАННЫМ ПРИБОРОМ НЕЛЬЗЯ ПОЛЬЗОВАТЬСЯ ЛЮДЯМ (ДЕТЯМ МЛАДШЕ 8 ЛЕТ), С ОГРАНИЧЕННЫМИ ФИЗИЧЕСКИМИ И МЕНТАЛЬНЫМИ ВОЗМОЖНОСТЯМИ ИЛИ ЛЮДЯМ, НЕ ИМЕЮЩИМ ДОСТАТОЧНОГО ОПЫТА И ЗНАНИЙ, ЕСЛИ ОНИ НЕ НАХОДЯТСЯ ПОД ПРИСМОТРОМ ЛЮДЕЙ, ДАВШИХ ИМ НЕОБХОДИМЫЕ ИНСТРУКЦИИ ПО ИСПОЛЬЗОВАНИЮ ИЗДЕЛИЯ И ОТВЕЧАЮЩИХ ЗА ИХ БЕЗОПАСНОСТЬ.

Не прерывайте цикл сушки, по окончании сушки убедитесь в отсутствии горячего воздуха. Будьте аккуратны при извлечении белья из стиральной машины, оно может быть горячим.

Прибор не предназначен для использования в нем промышленных средств для стирки.

ВНИМАНИЕ! ВЕЩИ, ЗАГРЯЗНЕННЫЕ ЛЕГКОВОСПЛАМЕНЯЮЩИМИСЯ ВЕЩЕСТВАМИ (РАСТИТЕЛЬНОЕ МАСЛО, НЕФТЕПРОДУКТЫ, СРЕДСТВА ДЛЯ ВОЛОС И Т.Д), ДОЛЖНЫ БЫТЬ ПРЕДВАРИТЕЛЬНО ПРОМЫТЫ, В ГОРЯЧЕЙ ВОДЕ С БОЛЬШИМ КОЛИЧЕСТВОМ СРЕДСТВА ДЛЯ СТИРКИ, ВО ИЗБЕЖАНИЕ РИСКА ВОСПЛАМЕНЕНИЯ ПРИ СУШКЕ.

Перед загрузкой вещей в стиральную машину, удалите из карманов личные вещи, легковоспламеняющиеся предметы (спички, зажигалки и т.д).

ТЕХНИКА БЕЗОПАСНОСТИ

ВНИМАНИЕ! В СЛУЧАЕ ПОВРЕЖДЕНИЯ ПРИБОРА ПУТЕМ МЕХАНИЧЕСКОГО, ЭЛЕКТРИЧЕСКОГО ВОЗДЕЙСТВИЯ ИЛИ В ПРОЦЕССЕ УСТАНОВКИ, ГАРАНТИЯ МОЖЕТ БЫТЬ ОТОЗВАНА.

Не пользуйтесь сетевыми тройниками, переходниками и удлинителями.

Стиральная машина оснащена электрическим кабелем с заземлением. Убедитесь в том, что Ваша электросеть имеет заземление. В случае его отсутствия, обратитесь к квалифицированным специалистам.

ВНИМАНИЕ! В СЛУЧАЕ ПОВРЕЖДЕНИЯ ИЛИ НЕОБХОДИМОСТИ ЗАМЕНЫ ЭЛЕКТРОКАБЕЛЯ, ОБРАТИТЕСЬ В АВТОРИЗОВАННЫЙ СЕРВИСНЫЙ ЦЕНТР. ЭКСПЛУАТАЦИЯ ПРИБОРА БЕЗ ПОДКЛЮЧЕНИЯ ЗАЗЕМЛЕНИЯ ЗАПРЕЩЕНА!

При отключения от электросети стиральной машины не тяните за провод электропитания.

ВНИМАНИЕ! В СЛУЧАЕ НЕИСПРАВНОСТИ СТИРАЛЬНОЙ МАШИНЫ, ОТКЛЮЧИТЕ ЕЕ ОТ ЭЛЕКТРОСЕТИ, ЗАКРОЙТЕ КРАН ПОДАЧИ ВОДЫ. НЕ ПЫТАЙТЕСЬ ПОЛЬЗОВАТЬСЯ ПРИБОРОМ! ОБРАТИТЕСЬ В АВТОРИЗОВАННЫЙ СЕРВИСНЫЙ ЦЕНТР.

Не подвергайте прибор воздействию дождя, прямых солнечных лучей и прочих погодных влияний. Не подвергайте прибор замораживанию.

При транспортировке не держите прибор за ручки управления, отсек диспенсера и загрузочный люк. Перемещайте прибор вдвоем.

Прежде чем открыть крышку загрузочного люка, убедитесь в отсутствии воды в барабане стиральной машины.

ВНИМАНИЕ! ВОДА В СТИРАЛЬНОЙ МАШИНЕ МОЖЕТ ДОСТИГАТЬ ВЫСОКИХ ТЕМПЕРАТУР!

УСТАНОВКА

Поместите стиральную машину вблизи места ее использования без подставки и упаковки. Осторожно, чтобы не повредить шланг и электрический провод, перережьте пластиковый хомут на задней стенке стиральной машины.

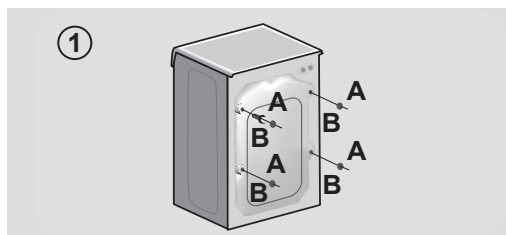

Открутите 4 болта (А) на задней стенке и извлеките 4 транспортировочные втулки (В), рис. 1. Закройте 4 отверстия специальными заглушками из комплекта стиральной машины.

ПРИМЕЧАНИЕ! СОХРАНИТЕ ТРАНСПОРТИРОВОЧНЫЕ БОЛТЫ ДЛЯ СЛУЧАЕВ ПЕРЕМЕЩЕНИЯ И ПЕРЕВОЗКИ СТИРАЛЬНОЙ МАШИНЫ. В СЛУЧАЕ ЕСЛИ ТРАНСПОРТИРОВОЧНЫЕ ВТУЛКИ УПАЛИ ВНУТРЬ, НАКЛОНИТЕ СТИРАЛЬНУЮ МАШИНУ ВПЕРЕД ДЛЯ ИХ ИЗВЛЕЧЕНИЯ.

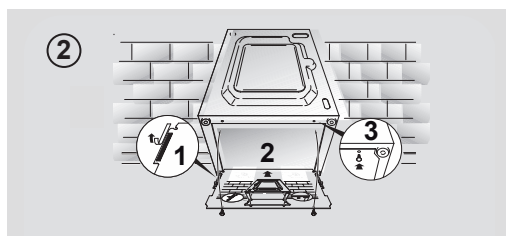

Закрепите лист гофрированного материала на дне, как показано на рис. 2.

Подсоедините шланг (рис. 3) к водопроводному крану. Используйте новый заливной шланг идущий в комплекте. Повторное и спользование старого заливного шланга не допускается!

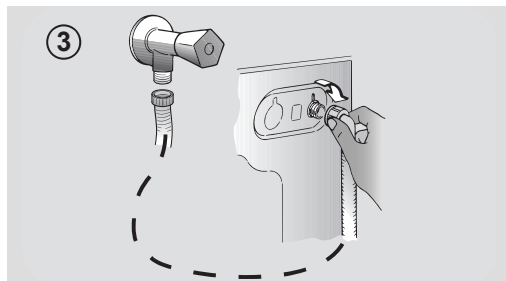

НЕКОТОРЫЕ МОДЕЛИ МОГУТ ВКЛЮЧАТЬ В СЕБЯ НЕСКОЛЬКО ФУНКЦИЙ:

ПОДКЛЮЧЕНИЕ К ГОРЯЧЕЙ / ХОЛОДНОЙ ВОДЕ (рис.4)

Для экономии электроэнергии прибор можно подключить к холодной и горячей воде.

Подсоедините серый шланг к холодной воде ❄️, красный шланг к горячей воде.

Если стиральная машина подключается только к холодной воде, то некоторые программы могут запускаться с задержкой, т.к. происходит дополнительный нагрев воды.

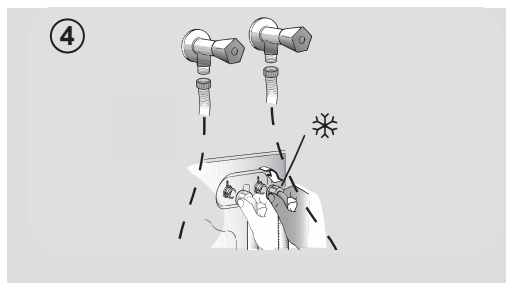

АКВАСТОП (рис. 5)

Устройство, блокирующее подачу воды в случае протечки. В окне (А) появляется красная отметка, шланг должен быть заменен. Для замены шланга нажмите на кнопку блокиратора (В) и открутите фиксирующую гайку.

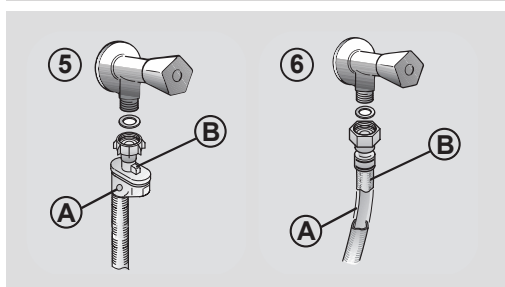

АКВАПРОТЕКТ (рис. 6)

В случае если происходит утечка воды из внутренней трубки (А), прозрачная внешняя трубка (В) будет удерживать воду, чтобы закончить цикл стирки. По окончании цикла стирки свяжитесь с авторизованным сервисным центром для замены заливного шланга.

ПРИМЕЧАНИЕ! НА УСТРОЙСТВА, БЛОКИРУЮЩИЕ ПОДАЧУ ВОДЫ В СЛУЧАЕ ПРОТЕЧКИ, ГАРАНТИЯ НЕ РАСПРОСТРАНЯЕТСЯ.

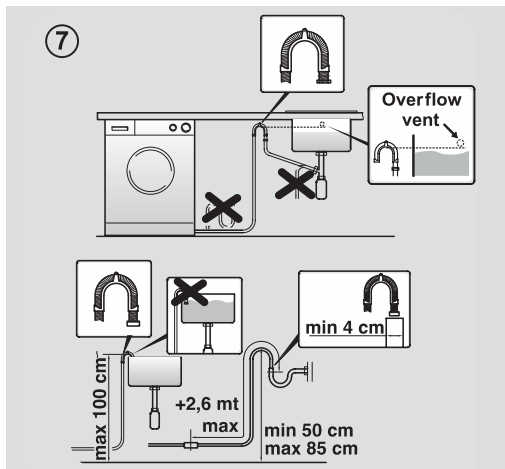

ПОДКЛЮЧЕНИЕ (рис. 7)

Стиральная машина должна быть установлена таким образом, чтобы заливные и сливные шланги не были зажаты и не имели перегибов.

Гофрированный сливной шланг должен быть подключен к трубе с высотой от пола 50-85 см, используйте изогнутый держатель который идет в комплекте.

Если в качестве слива используется раковина, гофрированный сливной шланг должен быть расположен над отверстием перелива, для предотвращения скопления воды. Для более надежного крепления на борту раковины используйте изогнутый держатель.

РЕГУЛИРОВКА НОЖЕК (рис. 8)

При помощи гаечного ключа отрегулируйте высоту 4 ножек стиральной машины в диапазоне 820-840 мм (необходимо снять установленные гайки и заменить их гайками 5 мм). Используйте уровень.

- 1) Поверните против часовой стрелки стопорную гайку (А), чтобы разблокировать винт ножки.
- 2) Вращая винт ножки, поднимите/опустите стиральную машину на нужную высоту.
- 3) Заблокируйте винт ножки, затянув стопорную гайку (А) по часовой стрелки до упора.

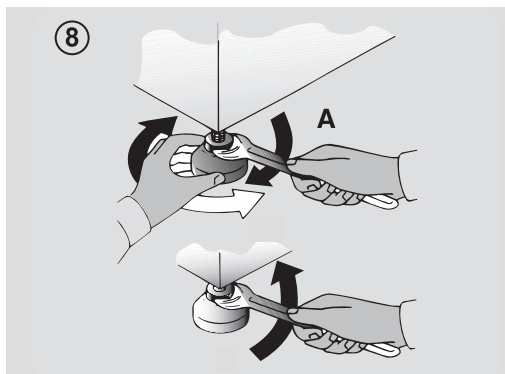

ВНИМАНИЕ! ЕСЛИ СТИРАЛЬНАЯ МАШИНА РАСПОЛОЖЕНА НА КОВРОВИМ ПОКРЫТИИ, УБЕДИТЕСЬ ЧТО ВЕНТИЛЯЦИОННЫЕ ОТВЕРСТИЯ НЕ ЗАБЛОКИРОВАНЫ.

ВНИМАНИЕ! ПОСЛЕ ПОДКЛЮЧЕНИЯ СТИРАЛЬНАЯ МАШИНА ДОЛЖНА БЫТЬ РАСПОЛОЖЕНА ТАКИМ ОБРАЗОМ, ЧТОБЫ РОЗЕТКА БЫЛА ЛЕГКОДОСТУПНОЙ.

ДИСПЕНСЕР ДЛЯ МОЮЩИХ СРЕДСТВ

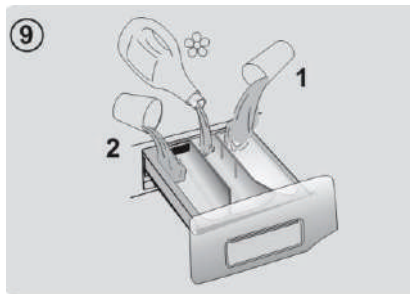

Диспенсер для моющих средств имеет 3 отделения (рис. 9).

- 1) Предварительная стирка
- 2) Основная стирка
-  3) Специальные добавки: смягчители, ополаскиватели, жидкий крахмал, ароматизаторы и т.д.

ПРИМЕЧАНИЕ! ИСПОЛЬЗУЙТЕ СПЕЦИАЛЬНЫЕ ДОБАВКИ ТОЛЬКО В ЖИДКОМ ВИДЕ.

ТЕХНИЧЕСКОЕ ОБСЛУЖИВАНИЕ И ЧИСТКА

Для чистки корпуса стиральной машины, используйте влажную ткань. Избегайте использования абразивные, спиртосодержащие вещества в т.ч. растворители.

Для поддержания работоспособности рекомендуется периодически промывать диспенсер для моющих средств, а также прочищать фильтры стиральной машины.

ОЧИСТКА ДИСПЕНСЕРА ДЛЯ МОЮЩИХ СРЕДСТВ

Во избежание накопления остатков моющих средств и добавок, очищайте диспенсер. Для очистки диспенсера извлеките его прилагая небольшое усилие, промойте диспенсер под теплой проточной водой, затем установите на место. Убедитесь в правильности установки диспенсера.

ОЧИСТКА ФИЛЬТРА

Стиральная машина имеет специальный фильтр для предотвращения засора слива от остатков, такие как пуговицы, монеты и т.д.

НЕКОТОРЫЕ МОДЕЛИ МОГУТ ВКЛЮЧАТЬ В СЕБЯ НЕСКОЛЬКО СПОСОБОВ ОЧИСТКИ ФИЛЬТРА:

ВНИМАНИЕ! ПЕРЕД ОЧИСТКОЙ ФИЛЬТРА, В БАРАБАНЕ СТИРАЛЬНОЙ МАШИНЫ ВОДА ДОЛЖНА ОТСУТСТВОВАТЬ!

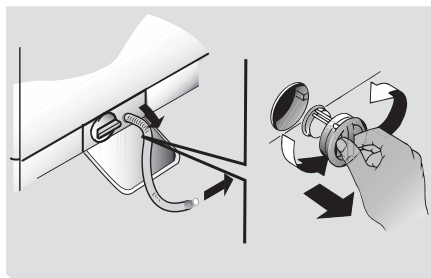

1) Вытащите гофрированный шланг, удалите пробку и слейте воду в контейнер.

2) Перед выкручиванием фильтра, разместите впитывающую ткань, чтобы сохранить пол сухим. В процессе выкручивания фильтра возможно появление воды, что допустимо. Поворачивайте фильтр против часовой стрелки, снимите и очистите фильтр; установите его обратно, повернув по часовой стрелке. Ручка фильтра будет заблокирована, это произойдет, когда она будет, находиться в горизонтальном положении.

ЕСЛИ ВЫ НЕ ИСПОЛЬЗУЕТЕ ПРИБОР ДЛИТЕЛЬНОЕ ВРЕМЯ

Отключите стиральную машину от электросети. Отсоедините сливной и заливной(ые) шланги от трубы, слейте из них оставшуюся жидкость и зафиксируйте шланги на задней части стиральной машины.

Сохраняйте стекло и уплотнители загрузочного люка в чистоте.

Если стиральная машина будет храниться длительное время в неотапливаемом помещении, необходимо слить воду из шлангов (сливной/заливной(ые)).

УСТАНОВКА ДВЕРИ ФАСАДА

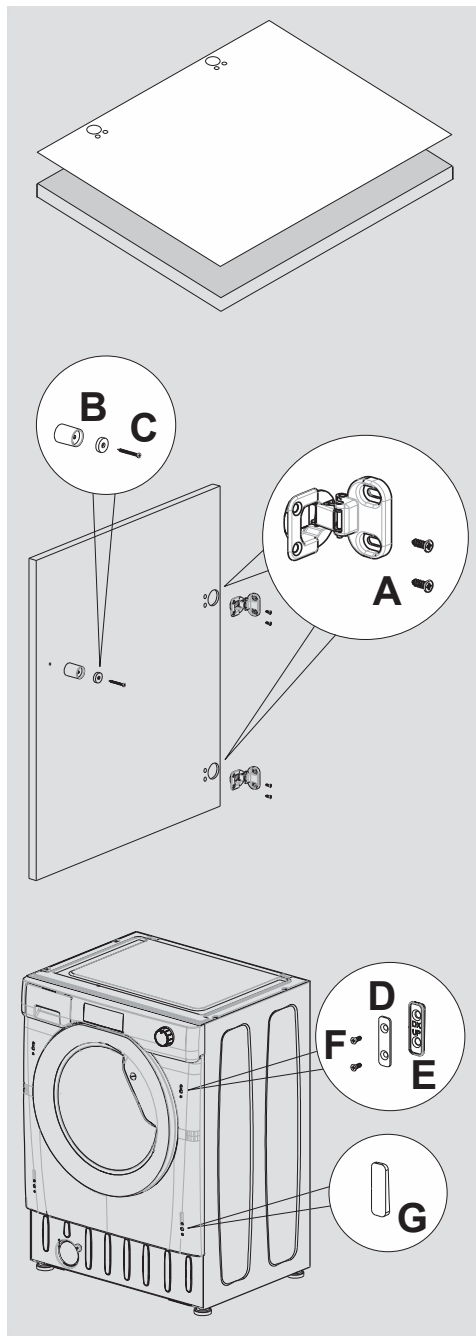

Просверлите в дверце фасада отверстия, используя для этого картонный шаблон.

Это необходимо для того, чтобы установить петли и магнит для закрывания дверцы в правой или левой позиции.

ПРИМЕЧАНИЕ! ПОЛОЖЕНИЕ ПЕТЕЛЬ ИЗМЕРЯЕТСЯ ОТ ВЕРХНЕГО КРАЯ ДВЕРЦЫ.

Закрепите петли с помощью 4 винтов (А).
Закрепите магнит (В) с помощью винта (С).

ПРИМЕЧАНИЕ! РЕКОМЕНДУЕТСЯ УСТАНАВЛИВАТЬ ДВЕРЬ ТАК, ЧТОБЫ ОНА ОТКРЫВАЛАСЬ АНАЛОГИЧНО ЗАГРУЗОЧНОЙ ДВЕРЦЕ СТИРАЛЬНОЙ МАШИНЫ, ЭТО ОБЛЕГЧИТ ПРОЦЕСС ЗАГРУЗКИ СТИРАЛЬНОЙ МАШИНЫ.

Установите пластину (D) в правой или левой части стиральной машины в соответствии с вашими требованиями.

Подложите под пластину (D) резиновый уплотнитель (E) и закрепите его с помощью винтов (F).

Установите заглушку (G) в нижней позиции.

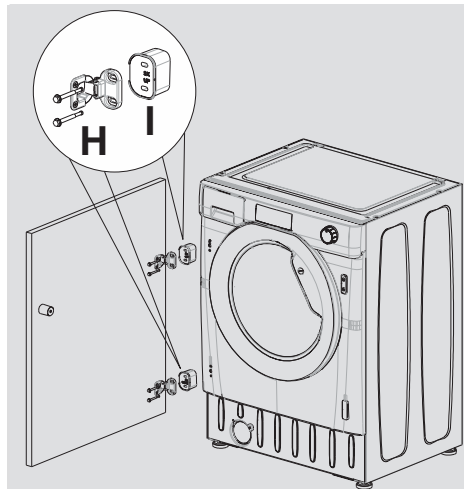

Закрепите дверь на передней части стиральной машины с помощью петель. Установите проставки под петли (I), затем зафиксируйте при помощи винта (H).

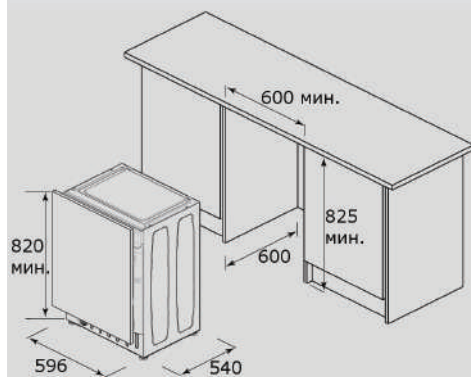

Установите стиральную машину в нишу нужного размера. Можно использовать нижний плинтус, если это позволяют размеры ниши.

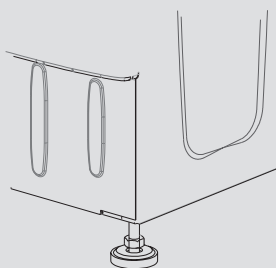

ВНИМАНИЕ! УБЕДИТЕСЬ В ПРАВИЛЬНОЙ РЕГУЛИРОВКЕ НОЖЕК СТИРАЛЬНОЙ МАШИНЫ. ИСПОЛЬЗУЙТЕ УРОВЕНЬ.

ПОЛЕЗНЫЕ СОВЕТЫ

При выборе программы, благодаря сенсорам, устройство подсчитывает время окончания выбранной программы, основываясь на полной загрузке, устройство корректирует время, соответствующее объему загрузки и составу загружаемого белья.

Чтобы машина правильно функционировала, не рекомендуется прерывать программу сушки, если только в этом нет крайней необходимости.

ВНИМАНИЕ! НЕ ПРОИЗВОДИТЕ В СТИРАЛЬНОЙ МАШИНЕ СУШКУ НЕСТИРАННЫХ ВЕЩЕЙ!

Вещи, имеющие следы воздействия таких веществ как пищевое масло, ацетон, алкогольные напитки, бензин, керосин, пятновыводители, скипидар, воск, растворители, перед тем как их подвергнуть в сушке в машине, необходимо выстирать в горячей воде с применением большого количества моющего средства.

Нельзя производить сушку в машине вещей из вспененной резины (вспененного латекса), шапочек для душа, тканей с водоотталкивающей пропиткой, вещей с прорезиненной прокладкой, тканей и подушек с набивкой из вспененной резины.

Умягчители тканей или подобные им средства должны использоваться в соответствии с приложенной к ним инструкцией. Завершающая стадия цикла сушки происходит без нагрева (цикл охлаждения), чтобы обеспечить температуру, при которой вещи не повреждаются.

ВНИМАНИЕ! НЕЛЬЗЯ ОСТАНАВЛИВАТЬ СТИРАЛЬНУЮ МАШИНУ ВО ВРЕМЯ ВЫПОЛНЕНИЯ ЦИКЛА СУШКИ ДО ПОЛНОГО ЕГО ЗАВЕРШЕНИЯ, ЕСЛИ ВЫ НЕ СМОЖЕТЕ НЕМЕДЛЕННО ИЗВЛЕЧЬ ВЕЩИ ИЗ МАШИНЫ И РАЗЛОЖИТЬ ИХ ТАК, ЧТОБЫ ОНИ МОГЛИ ОСТЫТЬ!

СОВЕТЫ ПО ЗАГРУЗКЕ

- Удалите металлические предметы такие как: заколки для волос, булавки, монеты и т.д.
- Застегните все пуговицы, застежки, молнии, завяжите шнуры и т.д.
- Уберите ролики, крючки, зажимы с занавесок.
- Учитывайте рекомендации по уходу, расположенные на бирках одежды.
- При наличии сильных загрязнений (пятен) на вещах, удалите их чистящими средствами (пятновыводителями).

При стирке половиков, пледов и других объемных вещей, рекомендуем не использовать режимы отжима.

При стирке шерстяных вещей, убедитесь, что на бирке имеется символ разрешающий машинную стирку.

СОВЕТЕ ПО ЭКОНОМИИ

В целях экономии электроэнергии, воды и мощных средств, рекомендуем производить полную загрузку стиральной машины.

Экономьте до 50% электроэнергии при полной загрузке, вместо двух половинных!

Экономьте до 50% электроэнергии при использовании температуры стирки 60°C!

Предварительная стирка необходима только для сильно загрязненных вещей. В остальных случаях, рекомендуем отказаться от данного режима, тем самым экономя моющее средство, воду, время и 5-15% электроэнергии! Предварительная обработка сильных загрязнений на вещах чистящими средствами, снижает потребность в горячей воде, тем самым способствуя экономии электроэнергии!

ПЕРЕД ИСПОЛЬЗОВАНИЕМ ПРОГРАММЫ СУШКИ

Для экономии электроэнергии и процесса сушки, выбирайте максимальную скорость отжима.

ПРИМЕЧАНИЕ! УЧИТЫВАЙТЕ РЕКОМЕНДАЦИИ, УКАЗАННЫЕ НА УПАКОВКАХ МОЮЩИХ СРЕДСТВ!

ПРИМЕЧАНИЕ! ПРИ СТИРКЕ СИЛЬНОЗАГРЯЗНЕННЫХ БЕЛЫХ ВЕЩЕЙ ИСПОЛЬЗУЙТЕ ПРОГРАММУ ХЛОПОК НА 60°C ИЛИ ВЫШЕ. ТАКЖЕ ИСПОЛЬЗУЙТЕ СРЕДСТВА ДЛЯ СТИРКИ С ОТБЕЛИВАТЕЛЕМ.

ПРИМЕЧАНИЕ! ДЛЯ СТИРКИ ПРИ ТЕМПЕРАТУРАХ 40-60°C СРЕДСТВО ДЛЯ СТИРКИ ДОЛЖНО СООТВЕТСТВОВАТЬ ТИПУ ТКАНИ И УРОВНЮ ЗАГРЯЗНЕНИЯ.

ПРИМЕЧАНИЕ! ДЛЯ СТИРКИ ПРИ ТЕМПЕРАТУРЕ НИЖЕ 40°C ИСПОЛЬЗУЙТЕ ЖИДКИЕ СРЕДСТВА ИЛИ СРЕДСТВА, ПРЕДНАЗНАЧЕННЫЕ ДЛЯ СТИРКИ ПРИ НИЗКИХ ТЕМПЕРАТУРАХ!

ПРИМЕЧАНИЕ! ПРИ СТИРКЕ ШЕРСТЯНЫХ ИЛИ ШЕЛКОВЫХ ВЕЩЕЙ ИСПОЛЬЗУЙТЕ СРЕДСТВА, ПРЕДНАЗНАЧЕННЫЕ ДЛЯ ДАННЫХ ТИПОВ ТКАНЕЙ.

РЕЖИМЫ РАБОТЫ

Стиральная машина автоматически настраивает уровень воды, это позволяет экономить электроэнергию и расход воды.

ВЫБОР ПРОГРАММЫ

ПРИМЕЧАНИЕ! ДЛЯ ВЫБОРА ПРОГРАММЫ СТИРКИ ОБРАТИТЕСЬ К ТАБЛИЦЕ ПРОГРАММ.

Включите стиральную машину и выберите нужную программу.
Настройте температуру нагрева воды, используя соответствующие кнопки.

**ПРИМЕЧАНИЕ! ЕСЛИ ВЫ ХОТИТЕ ЧТОБЫ ЦИКЛ СУШКИ НАЧИНАЛСЯ АВТОМАТИЧЕСКИ ПОСЛЕ СТИРКИ, ВЫБЕРИТЕ ПРОГРАММУ СУШКИ.
ВЫ ТАКЖЕ МОЖЕТЕ ЗАПУСТИТЬ ЦИКЛ СУШКИ САМОСТОЯТЕЛЬНО ПОСЛЕ СТИРКИ.**

Нажмите на кнопку СТАРТ/ПАУЗА для запуска цикла стирки.
По окончании программы на дисплее появится надпись END (на моделях без дисплея, после завершения программы отключаются индикаторы).

ВНИМАНИЕ! ДОЖДИТЕСЬ КОГДА ПОГАСНЕТ ИНДИКАТОР БЛОКИРОВКИ ЗАГРУЗОЧНОГО ЛЮКА, ТОЛЬКО ПОСЛЕ ЭТОГО ЗАГРУЗОЧНЫЙ ЛЮК МОЖНО БУДЕТ ОТКРЫТЬ.

Отключите стиральную машину, переведя переключатель программ в положение ВЫКЛ.

ТЕХНИЧЕСКИЕ ПАРАМЕТРЫ

Давление воды: мин. 0.05 Мпа / 0.8 МПа Макс (0.05 МПа - 1 л. воды в течении 10 сек.)

Отжим об/мин: см. таблицу.

Входная мощность / Сила тока / Напряжение: см. заводскую табличку.

УПРАВЛЕНИЕ И ПРОГРАММЫ

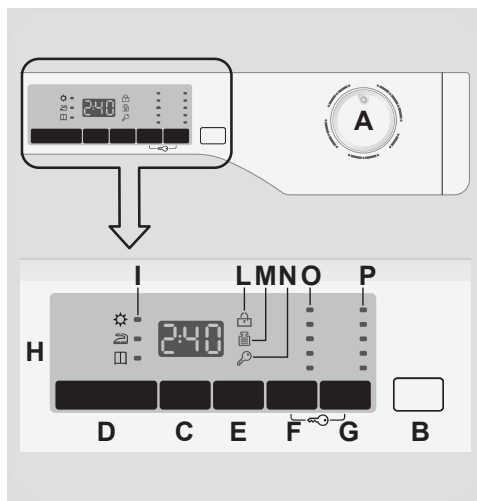

- A** Переключатель программ в позиции ВЫКЛ.
- B** СТАРТ/ПАУЗА
- C** ОТЛОЖЕННЫЙ СТАРТ
- D** СУШКА
- E** БЫСТРАЯ СТИРКА/УРОВЕНЬ ЗАГРЯЗНЕНИЯ
- F** ВЫБОР ТЕМПЕРАТУРЫ
- G** СКОРОСТЬ ОТЖИМА
- F+G** БЛОКИРОВКА
- H** ЭЛЕКТРОННЫЙ ДИСПЛЕЙ
- I** ИНДИКАТОР РЕЖИМА СУШКИ
- L** ИНДИКАТОР БЛОКИРОВКИ ДВЕРИ
- M** ИНДИКАТОР ЗАГРУЗКИ
- N** ИНДИКАТОР БЛОКИРОВКИ
- O** ИНДИКАТОР ТЕМПЕРАТУРЫ
- P** ИНДИКАТОР СКОРОСТИ ОТЖИМА

ПЕРЕКЛЮЧАТЕЛЬ ПРОГРАММ

ПРИМЕЧАНИЕ! ПЕРЕКЛЮЧАТЕЛЬ ПРОГРАММ ДОЛЖЕН НАХОДИТЬСЯ В ПОЛОЖЕНИИ ВЫКЛ.

ПРИМЕЧАНИЕ! КОГДА ПЕРЕКЛЮЧАТЕЛЬ ПРОГРАММ ВКЛЮЧЕН, НА ДИСПЛЕЕ ОТОБРАЖАЮТСЯ ПАРАМЕТРЫ ВЫБРАННОЙ ПРОГРАММЫ. ДЛЯ ЭКОНОМИИ ЭНЕРГИИ В ПРОЦЕССЕ СТИРКИ ИЛИ В ПЕРИОД НЕАКТИВНОСТИ КОНТРАСТНОСТЬ ДИСПЛЕЯ УМЕНЬШАЕТСЯ. ДЛЯ ВЫКЛЮЧЕНИЯ СТИРАЛЬНОЙ МАШИНЫ ПЕРЕВЕДИТЕ ПЕРЕКЛЮЧАТЕЛЬ В ПОЛОЖЕНИЕ ВЫКЛ.

Нажмите на кнопку СТАРТ/ПАУЗА для запуска выбранной программы.

После того как программа выбрана, переключатель программ остается неподвижным на выбранной программе.

По завершению цикла стирки, на дисплее появится надпись END, индикатор блокировки загрузочного люка погаснет, дверь разблокируется.

Отключите стиральную машину, переведя переключатель программ в положение ВЫКЛ.

ВНИМАНИЕ! ПЕРЕКЛЮЧАТЕЛЬ ПРОГРАММ НЕОБХОДИМО ПЕРЕКЛЮЧАТЬ В ПОЛОЖЕНИИ ВЫКЛПО ОКОНЧАНИЮ КАЖДОГО ЦИКЛА СТИРКИ, ПРИ ЗАПУСКЕ СЛЕДУЮЩЕГО ЦИКЛА СТИРКИ ИЛИ ПРИ ВЫБОРЕ НОВОГО ЦИКЛА СТИРКИ.

КНОПКА СТАРТ / ПАУЗА

ВНИМАНИЕ! ЗАКРОЙТЕ ДВЕРЬ ЗАГРУЗОЧНОГО ЛЮКА ПРЕЖДЕ ЧЕМ НАЖИМАТЬ НА КНОПКУ СТАРТ/ПАУЗА!

Нажмите на кнопку СТАРТ/ПАУЗА для запуска выбранной программы.

ПРИМЕЧАНИЕ! ПОСЛЕ НАЖАТИЯ КНОПКИ СТАРТ/ПАУЗА МОЖЕТ ПРОЙТИ НЕКОЛЬКО СЕКУНД, ПРЕЖДЕ ЧЕМ ПРИБОР НАЧНЕТ РАБОТАТЬ.

ПРИМЕЧАНИЕ! В СЛУЧАЕ НЕОБХОДИМОСТИ УДАЛЕНИЯ, ДОБАВЛЕНИЯ ВЕЩЕЙ ПРИ СТИРКЕ, МОЖНО ВОСПОЛЬЗОВАТЬСЯ ПАУЗОЙ!

Нажмите и удерживайте кнопку СТАРТ/ПАУЗА 2 сек. (индикаторы начнут мигать, показывая, что цикл стирки приостановлен).

Дождитесь когда погаснет индикатор блокировки двери, только после этого Вы сможете ее открыть.

КНОПКА ОТЛОЖЕННЫЙ СТАРТ

ПРИМЕЧАНИЕ! ОТЛОЖЕННЫЙ СТАРТ ДОЛЖЕН БЫТЬ ВЫБРАН ДО НАЖАТИЯ НА КНОПКУ СТАРТ/ПАУЗА. ЕСЛИ ВЫБРАННАЯ ПРОГРАММА НЕ СОВМЕСТИМА С ОТЛОЖЕННЫМ СТАРТОМ, ИНДИКАТОР НАЧНЕТ МИГАТЬ, ЗАТЕМ ПОГАСНЕТ.

Данная кнопка позволяет предварительно запрограммировать цикл стирки (выбранную программу) с задержкой 1-24 часов.

Для активации отложенного старта необходимо выполнить действия:

Переключатель программ находится в положении ВЫКЛ.

Выберите необходимую программу.

Нажмите один раз на кнопку ОТЛОЖЕННЫЙ СТАРТ для активации (на дисплее отобразится h00), затем снова нажмите на кнопку, чтобы установить задержку старта на 1 час (на дисплее отобразится

h01). При повторном нажатии интервал отложенного старта будет увеличиваться на 1 час. Если при появлении на дисплее h24, повторно нажать на кнопку, это приведет к сбросу отложенного старта.

Подтвердите нажатием кнопки СТАРТ/ПАУЗА. Начнется отсчет оставшегося времени, по окончании времени начнется стирка.

ПРИМЕЧАНИЕ! ДЛЯ ОТМЕНЫ ОТЛОЖЕННОГО СТАРТА ПОВЕРНИТЕ ПЕРЕКЛЮЧАТЕЛЬ ПРОГРАММ В ПОЛОЖЕНИЕ ВЫКЛ.

ВНИМАНИЕ! ПРИ ОТКЛЮЧЕНИИ ЭЛЕКТРОЭНЕРГИИ В ПРОЦЕССЕ СТИРКИ, СТИРАЛЬНАЯ МАШИНА СОХРАНЯЕТ В ПАМЯТИ ВЫБРАННУЮ ПРОГРАММУ. КОГДА ПРОИСХОДИТ ВКЛЮЧЕНИЕ ЭЛЕКТРОЭНЕРГИИ, ПРОЦЕСС СТИРКИ ВОЗОБНОВЛЯЕТСЯ С ТОГО МОМЕНТА, ГДЕ ОН БЫЛ ПРЕРВАН.

КНОПКА СУШКА

ЦИКЛ СТИРКИ / СУШКИ

После выбора программы стирки в соответствии с типом белья, выберите интенсивность или степень сушки, нажав кнопку СУШКА. В конце цикла стирки выбранный цикл сушки будет запущен автоматически.

ВНИМАНИЕ! ЕСЛИ ПРОГРАММА СТИРКИ НЕ СОВМЕСТИМА С ВЫБРАННОЙ ПРОГРАММОЙ АВТОМАТИЧЕСКОЙ СУШКИ, ТО ПОСЛЕДНЯЯ НЕ БУДЕТ ЗАПУЩЕНА.

ВНИМАНИЕ! ПРИДЕРЖИВАЙТЕСЬ ВЕСА ЗАГРУЗКИ В СООТВЕТСТВИИ С ТАБЛИЦЕЙ ПРОГРАММ. ПРИ ПЕРЕГРУЗКЕ БЕЛЬЕ МОЖЕТ ОСТАТЬСЯ ВЛАЖНЫМ.

Для отмены выбора программы сушки до ее запуска, переведите переключатель программ в положение ВЫКЛ.

ЦИКЛ СУШКИ

Выберите необходимый цикл сушки учитывая тип ткани, нажимая кнопку СУШКА выберите степень сушки (не предусмотрено для программы ШЕРСТЬ).

Чтобы отменить сушку в процессе, удерживайте кнопку СУШКА в течении 3 сек.

ВНИМАНИЕ! ПОСЛЕ ОТМЕНЫ ЦИКЛА СУШКИ ПОДОЖДИТЕ 10-20 МИНУТ, ЧТОБЫ ВЫСУШЕННЫЕ ВЕЩИ МОГЛИ ОСТЫТЬ.

По завершению цикла сушки, на дисплее появится надпись END, индикатор блокировки загрузочного люка погаснет, дверь разблокируется. После этого можно открыть дверцу загрузочного люка.

КНОПКА БЫСТРАЯ СТИРКА / УРОВЕНЬ ЗАГРЯЗНЕНИЯ

Данная кнопка позволяет выбрать несколько вариантов, в зависимости от выбранной программы.

БЫСТРАЯ СТИРКА

Данная кнопка активируется когда выбрана быстрая стирка, выбор происходит переключателем программ и позволяет выбрать один из трех вариантов стирки (14/30/44 Min).

УРОВЕНЬ ЗАГРЯЗНЕНИЯ

При выборе программы на дисплее автоматически показывается предустановленное время стирки. Данная опция позволяет выбрать три уровня интенсивности стирки, при этом изменяя продолжительность программы - в зависимости от степени загрязненности (данная опция применима только к определенным программам, см. таблицу программ)

КНОПКА ВЫБОР ТЕМПЕРАТУР

Кнопка выбора температуры позволяет изменять температуру цикла стирки.

Нельзя выставить температуру стирки выше той, которая предусмотрена выбранной программой стирки, это необходимо для сохранения ткани.

Если Вам необходимо провести стирку в холодной воде, индикаторы температуры должны быть выключены.

КНОПКА СКОРОСТЬ ОТЖИМА

При использовании данной кнопки возможно уменьшить максимальную скорость отжима или отключить его.

Если на бирке по уходу не указана скорость отжима, по умолчанию используйте максимальную скорость отжима.

ВНИМАНИЕ! ЧТОБЫ ПРЕДОТВРАТИТЬ ПОВРЕЖДЕНИЕ ВЕЩЕЙ В ПРОЦЕССЕ ОТЖИМА, НЕ ИЗМЕНЯЙТЕ СКОРОСТЬ ОТЖИМА В ВЫБРАННОЙ ПРОГРАММЕ.

Для активации отжима нажмите на кнопку СКОРОСТЬ ОТЖИМА и выберите необходимое количество оборотов отжима.

ВНИМАНИЕ! ЧРЕЗМЕРНОЕ ИСПОЛЬЗОВАНИЕ МОЮЩЕГО СРЕДСТВА МОЖЕТ ВЫЗВАТЬ СИЛЬНОЕ ПЕНООБРАЗОВАНИЕ. ЕСЛИ ПРИБОР ОПРЕДЕЛИТ НАЛИЧИЕ ИЗЛИШНЕЙ ПЕНЫ, ТО ВРЕМЯ СТИРКИ И ПОТРЕБЛЕНИЕ ВОДЫ УВЕЛИЧИТСЯ, ОТЖИМ МОЖЕТ БЫТЬ ОТЛОЖЕН.

ПРИМЕЧАНИЕ! СТИРАЛЬНАЯ МАШИНА ОБОРУДОВАНА ЭЛЕКТРОННЫМ УСТРОЙСТВОМ, ПРЕДОТВРАЩАЮЩИМ ЗАПУСК ОТЖИМА, В СЛУЧАЕ ЕСЛИ СТИРАЛЬНАЯ МАШИНА ОСТАНОВИЛА ОТЖИМ, ТО НЕОБХОДИМО РАСПРАВИТЬ БЕЛЬЕ И ЗАПУСТИТЬ ПРОГРАММУ ОТЖИМА СНОВА.

ФУНКЦИЯ БЛОКИРОВКИ

Для включения блокировки нажмите и удерживайте в течение 3 сек. кнопки: ВЫБОР ТЕМПЕРАТУРЫ + СКОРОСТЬ ОТЖИМА. Это защищает от случайных/нежелательных изменений в процессе работы прибора.

Отключение блокировки происходит повторным нажатием кнопок: ВЫБОР ТЕМПЕРАТУРЫ + СКОРОСТЬ ОТЖИМА, либо отключением прибора.

ЭЛЕКТРОННЫЙ ДИСПЛЕЙ

Система индикаторов дисплея предоставляет информацию о состоянии стиральной машины.

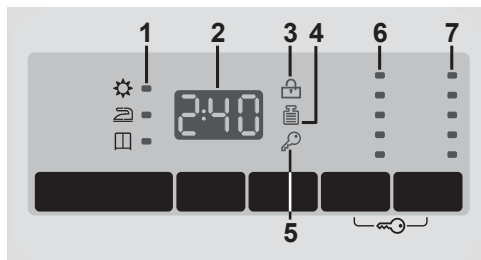

1. ИНДИКАТОР СУШКИ

Индикаторы отображают степень сушки, которая выбирается кнопками:

 ЭКСТРА СУШКА (полотенца, халаты и большой объем белья)

 СУШКА ПОД УТЮГ

 СУШКА НА ПОЛКУ

2. ПРОДОЛЖИТЕЛЬНОСТЬ ЦИКЛА

При выборе программы дисплей автоматически показывает продолжительность цикла стирки (продолжительность цикла стирки может отличаться в зависимости от выбранных параметров).

На начальном этапе заполнения машина автоматически выбирает необходимое время стирки, которое потом будет отображаться на дисплее. Время может изменяться в зависимости от количества моющего средства и загрузки белья.

3. ИНДИКАТОР БЛОКИРОВКИ ДВЕРИ

Данный индикатор светится когда дверь закрыта.

ПРИМЕЧАНИЕ! ЗАКРОЙТЕ ДВЕРЬ ЗАГРУЗОЧНОГО ЛЮКА ПЕРЕД НАЖАТИЕМ НА КНОПКУ СТАРТ/ПАУЗА.

После нажатия на кнопку СТАРТ/ПАУЗА с закрытой дверью, некоторое время индикатор будет мигать, затем начнет светиться.

ВНИМАНИЕ! ЕСЛИ ДВЕРЬ НЕ ЗАКРЫТА ДОЛЖНЫМ ОБРАЗОМ, ИНДИКАТОР БУДЕТ МИГАТЬ ОКОЛО 7 СЕК, ПОСЛЕ ЧЕГО КОМАНДА ЗАПУСКА БУДЕТ АВТОМАТИЧЕСКИ ОТМЕНЕНА. В ЭТОМ СЛУЧАЕ ЕЩЕ РАЗ ЗАКРОЙТЕ ДВЕРЬ И ПОВТОРНО НАЖМИТЕ КНОПКУ СТАРТ/ПАУЗА.

Дождитесь, когда погаснет индикатор блокировки двери, после этого дверь можно будет открыть.

4. ИНДИКАТОР ЗАГРУЗКИ (функция действует только с определенными программами)

В течение одной минуты индикатор будет светиться, интеллектуальный датчик будет производить настройки стирки, расхода воды, времени и потребления электроэнергии.

Датчик загрузки контролирует информацию о процессе стирке:

- регулирует количество необходимой воды.
- определяет продолжительность цикла стирки.
- управляет полосканием в зависимости от типа ткани.
- объемом образовавшейся пены и при необходимости регулирует количество воды.
- регулирует скорость вращения в соответствии с нагрузкой, таким образом избегая дисбаланса.

5. ИНДИКАТОР БЛОКИРОВКИ

Индикатор светится, когда активирована функция блокировки.

6. ИНДИКАТОР ТЕМПЕРАТУРЫ

Данный индикатор показывает температуру при стирке. Температура стирки некоторых программ может быть изменена (где это допускается) соответствующей кнопкой.













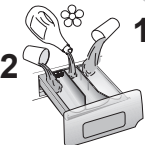





Если вы хотите провести стирку в холодной воде, все индикаторы температуры должны быть выключены.

7. ИНДИКАТОР СКОРОСТИ ОТЖИМА

Данный индикатор показывает скорость отжима выбранной программы. Скорость отжима может быть снижена соответствующей кнопкой.

ТАБЛИЦА ПРОГРАММ

* Максимальный вес загрузки вашей стиральной машины указан на панели управления.

|  ВЫБОР ПРОГРАММЫ | |  (МАКС.)* (см. контр. панель) | | | | | |  °C (МАХ.) |  | | | |
|--|-----------------------------|---|-------------------|-------------------|-------------------|-------------------|-------------------|--|--|---|---|--|
| | | 6 ^{+4kg} | 6 ^{+5kg} | 7 ^{+5kg} | 8 ^{+5kg} | 8 ^{+6kg} | 9 ^{+6kg} | | 2 |  | 1 | |
|  | СВЕТЛЫЕ ТКАНИ 2) 4) | 6 | 6 | 7 | 8 | 8 | 9 | 90° | ● | ● | | |
|  + Pre | ХЛОПОК+ ПРЕДВ. СТИРКА 2) 4) | 6 | 6 | 7 | 8 | 8 | 9 | 60° | ● | ● | ● | |
|  | ХЛОПОК** 2) 4) | 6 | 6 | 7 | 8 | 8 | 9 | 60° | ● | ● | | |
| Eco 20 °C | ЭКО 20 °C 4) | 6 | 6 | 7 | 8 | 8 | 9 | 20° | ● | ● | | |
|  | СМЕШАННЫЙ 2) 4) | 3 | 3 | 3,5 | 4 | 4 | 4,5 | 60° | ● | ● | | |
|  | ДЕЛИКАТНАЯ | 2 | 2 | 2,5 | 2,5 | 2,5 | 2,5 | 40° | ● | ● | | |
|  | ОПОЛАСКИВАНИЕ | - | - | - | - | - | - | - | | ● | | |
|  | ОТЖИМ | - | - | - | - | - | - | - | | | | |
|  | СЛИВ | - | - | - | - | - | - | - | | | | |
|  14-30-44 Min. | БЫСТРАЯ СТИРКА 3) 4) | 14' | 1 | 1 | 1 | 1,5 | 1,5 | 1,5 | 30° | ● | ● | |
| | | 30' | 2 | 2 | 2,5 | 2,5 | 2,5 | 2,5 | 30° | ● | ● | |
| | | 44' | 3 | 3 | 3,5 | 3,5 | 3,5 | 3,5 | 40° | ● | ● | |
|  | РУБАШКИ 4) | 3 | 3 | 3,5 | 4 | 4 | 4,5 | 30° | ● | ● | | |
|  | ШЕРСТЬ | 1 | 1 | 1 | 2 | 2 | 2 | 40° | ● | ● | | |
|  | РУЧНАЯ СТИРКА | 1 | 1 | 1 | 2 | 2 | 2 | 30° | ● | ● | | |
|  | НИЗКАЯ ТЕМПЕРАТУРА (СУШКА) | 3 | 3 | 3,5 | 4 | 4 | 4,5 | - | | | | |
|  | ВЫСОКАЯ ТЕМПЕРАТУРА (СУШКА) | 4 | 5 | 5 | 5 | 6 | 6 | - | | | | |

ВНИМАНИЕ! МАКСИМАЛЬНЫЙ ВЕС СУХИХ ВЕЩЕЙ ДОЛЖЕН СООТВЕТСТВОВАТЬ ИСПОЛЬЗУЕМОЙ МОДЕЛИ СТИРАЛЬНОЙ МАШИНЫ (СМ. ПАНЕЛЬ СТИРАЛЬНОЙ МАШИНЫ).

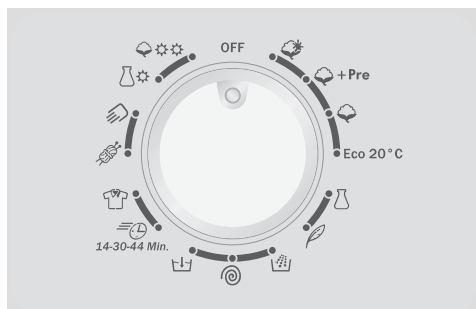

1. При выборе программы на дисплее отображается рекомендованная температура стирки, температура может быть уменьшена (где это допустимо) нажатием на соответствующую кнопку.
2. Длительность и интенсивность стирки можно настроить с помощью кнопки БЫСТРАЯ СТИРКА / УРОВЕНЬ ЗАГРЯЗНЕНИЯ.
3. При выборе быстрой программы с помощью переключателя используйте кнопку БЫСТРАЯ СТИРКА, одну из трех программ 14/30/44 Min.

ПРОГРАММЫ АВТОМАТИЧЕСКОЙ СУШКИ

(ИНФОРМАЦИЯ СОГЛАСНО ЛАБОРАТОРНЫМ ТЕСТАМ Ref. EN50229 Standarts)

СТИРКА

Используйте программу ** (см. таблицу программ), выбрав максимальный уровень загрязнения, максимальную скорость отжима и температуру 60°C.

СУШКА

Первая сушка с А (кг)* (загрузка: наволочки и полотенца для рук) выберите программу ВЫСОКАЯ ТЕМПЕРАТУРА (☁️⚙️⚙️), СУШКА НА ПОЛКУ (👤).

Вторая сушка с В (кг)** (загрузка: наволочки и полотенца для рук) выберите программу ВЫСОКАЯ ТЕМПЕРАТУРА (☁️⚙️⚙️), СУШКА НА ПОЛКУ (👤).

| Емкость (стирка) (кг) | А (кг)* | | В (кг)** | |
|-----------------------|--------------|--|--------------|--|
| | Первая сушка | | Вторая сушка | |
| 6 | 4 | | 2 | |
| 6 | 5 | | 1 | |
| 7 | 5 | | 2 | |
| 8 | 5 | | 3 | |
| 8 | 6 | | 2 | |
| 9 | 6 | | 3 | |

ВЫБОР ПРОГРАММ

Для очистки различных видов тканей с различным уровнем загрязнения в стиральной машине есть специальные программы для стирки (см. таблицу программ).

СТИРКА

СВЕТЛЫЕ ТКАНИ

Интенсивная стирка. Максимальная скорость отжима, высокая эффективность удаления загрязнений.

ХЛОПОК + ПРЕДВ. СТИРКА

Данная программа создана, чтобы удалять сильные пятна с хлопковых, белых вещей. Предварительная стирка удаляет большую часть загрязнений. Для достижения лучшего эффекта стирки добавьте в 1 отсек диспенсера моющее средство, равное 20% от средства, использующегося в отсеке 2 - основная стирка.

ХЛОПОК

Данная программа подходит для стирки белья из хлопка при средних загрязнениях, программа является наиболее эффективной и экономичной относительно потребления воды и электроэнергии.

Еco 20°C

Инновационная программа позволяет одновременно стирать вещи с различными типами тканей и цветов, такие как хлопок, синтетика или смешанные ткани при температуре всего 20°C и достигать превосходных результатов стирки.

СМЕШАННЫЙ

Данная программа оптимизирована под ткани имеющие различные типы волокон (хлопок, синтетика, вискоза и т.д.). Оптимальный уровень воды, скорости, полоскания и стирки. Бережный отжим минимизирует образование складок на вещах.

ДЕЛИКАТНАЯ

Данная программа подходит для стирки деликатных вещей. Бережный отжим, высокий уровень воды при стирке обеспечивают наилучший результат.

ПОПЛАСКИВАНИЕ

Данная программа выполняет 3 полоскания между отжимами (скорость отжима можно уменьшить соответствующей кнопкой). Подходит для любого типа тканей, можно использовать после ручной стирки.

ОТЖИМ

Данная программа выполняет отжим. Скорость отжима можно увеличить / уменьшить кнопкой СКОРОСТЬ ОТЖИМА.

СЛИВ

Данная программа осуществляет слив воды из стиральной машины.

БЫСТРАЯ СТИРКА (14/30/44 Min)

Данная программа предназначена для небольшого объема вещей со слабыми загрязнениями. Используйте небольшое количество моющего средства, в отличие от обычной стирки, чтобы избежать появления остатков моющих средств. При выборе данной программы можно выбрать один из трех вариантов длительности стирки.

РУБАШКИ

Данная программа оптимизирована для уменьшения образования складок при стирке и сохраняет высокие свойства удаления загрязнений. Бережный отжим обеспечивает легкую глажку.

ШЕРСТЬ

Данная программа подходит для стирки шерстяных вещей, которые могут стираться в стиральной машине.

РУЧНАЯ СТРИКА

Данная программа подходит для вещей, которые могут стираться только руками, программа завершается 3-мя полосканиями и бережным отжимом.

СУШКА

ВНИМАНИЕ! ПЕРЕД НАЧАЛОМ ПРОЦЕССА СУШКИ ВСЕ МОЮЩИЕ СРЕДСТВА, СПЕЦИАЛЬНЫЕ ДОБАВКИ ДОЛЖНЫ БЫТЬ УДАЛЕНЫ ИЗ ДИСПЕНСERA СТИРАЛЬНОЙ МАШИНЫ.

В процессе сушки барабан вращается в разные стороны для предотвращения спутывания белья и осуществления равномерной просушки. После завершения сушки подождите 10-20 минут, чтобы высушенные вещи могли остыть.

ВНИМАНИЕ! ПЕРЕД НАЧАЛОМ ПРОЦЕССА СУШКИ ОЗНАКОМЬТЕСЬ С БИРКОЙ ПО УХОДУ, РАСПОЛОЖЕННОЙ НА ВЕЩИ.

СМЕШАННЫЙ (НИЗКАЯ ТЕМПЕРАТУРА)

Данная программа сушки рекомендована для синтетических и смешанных тканей.

ХЛОПОК (ВЫСОКАЯ ТЕМПЕРАТУРА)

Данная программа сушки рекомендована для хлопковых и льняных тканей.

ЦИКЛ СУШКИ





Общие советы по практическому использованию процесса сушки помогут Вам достичь лучшего результата.

Не рекомендуется сокращать время процесса сушки, которое по умолчанию использует программа.

Не рекомендуется сушка тканей, которые легко осыпаются, например, ковры или предметы одежды с высоким ворсом.

СОРТИРУЙТЕ БЕЛЬЕ СЛЕДУЮЩИМИ МЕТОДАМИ:

Обратите внимание на символы бирки по уходу за одеждой, в особенности на символы сушки:

-  - подходит для сушки.
-  - можно сушить при высокой температуре.
-  - сушить только при низкой температуре.
-  - сушить запрещено.

ВНИМАНИЕ! ПРИ ОТСУТСТВИИ БИРКИ ПО УХОДУ, ДАННАЯ ВЕЩЬ НЕ ПОДЛЕЖИТ СУШКЕ!

ПО РАЗМЕРУ И ПЛОТНОСТИ

Перед загрузкой вещей в стиральную машину отсортируйте их (например, полотенца и нижнее белье), это позволит облегчить процесс сушки и сэкономить электроэнергию.

ПО ТИПУ ТКАНИ

Хлопок/лен: полотенца, трикотаж, постельное белье и скатерти.

Синтетика: блузки, рубашки, комбинезоны и т.д.

Вещи, изготовленные из полиэстера или полиамида, а также хлопковые/синтетические смеси тканей.

ПРАВИЛЬНЫЙ СПОСОБ СУШКИ

- Откройте дверь.
- Загрузите белье в стиральную машину не превышая максимальный вес загрузки при сушке (см. таблицу программ). Крупные предметы (например, простыни) или хорошо впитывающие (напр. полотенца или джинсы) сокращают вес загрузки.
- Закройте дверь.
- Выберите программу, наиболее подходящую для сушки белья.

Стиральная машина может выполнять следующие функции:

Сушка при низких температурах рекомендуется для смешанных тканей (синтетика/хлопок) (обозначение переключателя программ .

Сушка при высоких температурах предназначена для хлопка, льна и т.д. (обозначение переключателя программ .

• Выберите степень сушки:

 ЭКСТРА СУШКА (полотенца, халаты и большой объем белья)

 СУШКА ПОД УТЮГ

 СУШКА НА ПОЛКУ

ПРИМЕЧАНИЕ! ПРИ ВЫБОРЕ ПРОГРАММЫ СТИРКИ ШЕРСТЬ, СТЕПЕНЬ СУШКИ УСТАНОВЛИВАЕТСЯ АВТОМАТИЧЕСКИ И ИЗМЕНЕНИЮ НЕ ПОДЛЕЖИТ.

Стиральная машина рассчитывает время, необходимое для сушки, учитывая уровень влаги, степень загрузки и выбранный тип сушки.

ВНИМАНИЕ! НЕ СУШИТЕ ШЕРСТЯНУЮ ОДЕЖДУ ИЛИ ВЕЩИ СО СПЕЦИАЛЬНОЙ ПОДСТЕЖКОЙ (НАПРИМЕР, ОДЕЯЛА, КУРТКИ И Т.Д.) И ДЕЛИКАТНЫЕ ВЕЩИ. ЕСЛИ НА ВЕЩАХ ИМЕЮТСЯ ХРУПКИЕ ЭЛЕМЕНТЫ, ПО ВОЗМОЖНОСТИ УДАЛИТЕ ИХ!

- Нажмите кнопку СТАРТ/ПАУЗА, на дисплее отобразится оставшееся время сушки.

ПРИМЕЧАНИЕ! ПРИБОР РАССЧИТЫВАЕТ ВРЕМЯ, ОСТАВШЕЕСЯ ДО ОКОНЧАНИЯ ВЫБРАННОЙ ПРОГРАММЫ, ОСНОВЫВАЯСЬ НА СТАНДАРТНОЙ ЗАГРУЗКЕ. ВО ВРЕМЯ ЦИКЛА СУШКИ, УСТРОЙСТВО КОРРЕКТИРУЕТ ВРЕМЯ В ЗАВИСИМОСТИ ОТ РАЗМЕРА И ВЕСА БЕЛЬЯ.

ПРИМЕЧАНИЕ! ВО ВРЕМЯ СУШКИ БАРАБАН БУДЕТ УВЕЛИЧИВАТЬ ОБОРОТЫ, ЧТОБЫ РАСПРЕДЕЛИТЬ НАГРУЗКУ И ОПТИМИЗИРОВАТЬ ПРОЦЕСС СУШКИ ДЛЯ ПОЛУЧЕНИЯ ДОЛЖНОГО РЕЗУЛЬТАТА.

- По завершению программы на дисплее появится надпись END. После 5 минут машина перейдет в режим ожидания (на некоторых моделях, на дисплее могут отображаться две линии).
- Выключите стиральную машину, переведя программный переключатель в положение ВЫКЛ.
- Откройте дверь и достаньте белье.
- Перекройте водопроводный кран.

АВТОМАТИЧЕСКИЙ ЦИКЛ СТИРКИ / СУШКИ

ВНИМАНИЕ! НЕ ПРЕВЫШАЙТЕ МАКСИМАЛЬНЫЙ ВЕС СУХОГО БЕЛЬЯ, УКАЗАННЫЙ В ТАБЛИЦЕ ПРОГРАММ, В ПРОТИВНОМ СЛУЧАЕ СУШКА НЕ БУДЕТ КАЧЕСТВЕННОЙ.

СТИРКА

- Выдвиньте диспенсер и заполните его моющими средствами.
- Выберите необходимую программу стирки согласно типу ткани, уровню загрязнения. Поверните переключатель программ в соответствующее положение.
- Если необходимо, выберите температуру воды.
- Если необходимо, выберите дополнительные настройки.
- Проверьте, чтобы водопроводный кран был открыт и сливной шланг находился в правильном положении.

СУШКА

- Выберите степень сушки:
 ЭКСТРА СУШКА (полотенца, халаты и большой объем белья)

 СУШКА ПОД УТЮГ

 СУШКА НА ПОЛКУ

- Нажмите кнопку СТАРТ/ПАУЗА, на дисплее отобразиться оставшееся время сушки.
- По завершению цикла стирки на дисплее появится оставшееся время сушки.
- По завершению программы на дисплее появится надпись END. После 5 минут устройство перейдет в режим ожидания (на некоторых моделях на дисплее могут отображаться две линии).
- Выключите стиральную машину, переведя программный переключатель в положение ВЫКЛ.
- Откройте дверь и достаньте белье.
- Перекройте водопроводный кран.

ОТМЕНА СУШКИ

Для отмены процесса сушки, нажмите и удерживайте 3 сек. кнопку СУШКА.

ВНИМАНИЕ! ПОСЛЕ ОТМЕНЫ ЦИКЛА СУШКИ ПОДОЖДИТЕ 10-20 МИНУТ, ЧТОБЫ ВЕЩИ МОГЛИ ОСТЫТЬ.

ПРИМЕЧАНИЕ! ДЛЯ ТОГО, ЧТОБЫ ОБЕСПЕЧИТЬ ПРАВИЛЬНУЮ РАБОТУ ПРИБОРА, ЖЕЛАТЕЛЬНО НЕ ПРЕРЫВАТЬ ПРОЦЕСС СУШКИ БЕЗ НЕОБХОДИМОСТИ.

УСТРАНЕНИЕ НЕИСПРАВНОСТЕЙ

Если Вы заметили, что Ваша стиральная машина работает некорректно, обратитесь к справочной таблице ниже для совета по устранению наиболее распространенных проблем.

| Код ошибки | Возможные причины и практические решения |
|---------------------------|---|
| E2 | Нет залива воды |
| | Убедитесь, что водопроводный кран открыт. |
| | Убедитесь, что заливной шланг не перегнут, не поврежден или засорен. |
| | Убедитесь, что сливной шланг находится на нужной высоте (см. установку). |
| | Перекройте водопроводный кран, отсоедините заливной шланг от стиральной машины и убедитесь, что фильтр не имеет загрязнений. |
| E3 | Нет слива воды |
| | Убедитесь, что фильтр не засорен. |
| | Убедитесь, что сливной шланг не перегнут, поврежден или засорен. |
| | Убедитесь, что система канализации не засорена и позволяет проходить воде без задержек. Попробуйте слить воду в раковину. |
| | В случае если вышеприведенные советы не помогают решить проблему, обратитесь в авторизованный сервисный центр. |
| E4 | Сильное пенообразование и (или) повышенный уровень воды |
| | Убедитесь, что используется верное количество моющего средства, а также, что используемое средство стирки подходит для стиральной машины. |
| E7 | Проблема с дверью |
| | Убедитесь, что дверь правильно закрыта. |
| | Убедитесь, что вещи в барабане не мешают закрытию двери. |
| | Если дверь заблокирована, отключите питание и вытащите вилку из розетки, подождите 2-3 минуты, включите питание и попробуйте открыть дверь заново. |
| | В случае если вышеприведенные советы не помогают решить проблему, обратитесь в авторизованный сервисный центр. |
| Другие обозначения | Отключите питание и отключите вилку из розетки, подождите 1-2 мин. Включите стиральную машину и запустите программу. Если проблема остается, обратитесь в авторизованный сервисный центр. |

ДРУГИЕ НЕИСПРАВНОСТИ

| Проблема | Возможные причины и практические решения |
|---|---|
| Стиральная машина не работает / не запускается | Убедитесь, что вилка питания прибора включена в рабочую розетку. |
| | Убедитесь, что электроэнергия включена. |
| | Убедитесь, что розетка работает, проверив ее с помощью другого прибора, например светильника. |
| | Не правильно закрыта дверь: откройте и снова закройте ее. |
| | Проверьте, правильно ли выбрана программа и нажата кнопка старта |
| Убедитесь, что стиральная машина не находится в режиме паузы или в режиме отложенного старта. | |
| Рядом со стиральной машиной на полу появилась вода | Это может быть из-за утечки воды в области соединения водопроводного крана и заливного шланга. В этом случае, замените заливной шланг/ водопроводный кран, подсоедините правильно заливной шланг. |
| | Убедитесь, что передний фильтр закрыт правильно. |
| Стиральная машина не отжимает | Машина оборудована детектором, который защищает прибор от повреждений и перегрузок. Если нагрузка не сбалансирована, перед отжимом, это может привести к следующему: <ul style="list-style-type: none"> • Машина пытается сбалансировать нагрузку увеличивая время отжима. • Скорость отжима падает для уменьшения вибраций и шума. • Отжим не запускается, чтобы защитить машину от нагрузки. |
| | Если Вы с этим столкнулись, извлеките белье из стиральной машины, распутайте его, загрузите обратно и перезапустите программу отжима. |
| | Это может быть из-за того, что вода слита не полностью: подождите несколько минут. Если проблема не устранена, см. ошибку 3 раздел. |
| | Некоторые программы не включают в себя функцию отжима: убедитесь в выборе нужной программы. |
| Чрезмерное количество моющего средства может препятствовать отжиму, используйте правильное количество моющего средства. | |
| Сильные вибрации / шумы при отжиме | Стиральная машина не выровнена: при необходимости отрегулируйте ножки, как указано в соответствующем разделе. |
| | Убедитесь, что транспортировочные винты, резиновые заглушки, втулки, удалены. |
| | Убедитесь в отсутствии посторонних предметов внутри барабана (монеты, петли, кнопки, и т. д.). |

ПРИМЕЧАНИЕ! СТАНДАРТНАЯ ГАРАНТИЯ ПРОИЗВОДИТЕЛЯ РАСПРОСТРАНЯЕТСЯ НА НЕДОСТАТКИ, ВЫЗВАННЫЕ ЭЛЕКТРИЧЕСКИМИ ИЛИ МЕХАНИЧЕСКИМИ НЕИСПРАВНОСТЯМИ В ПРОДУКЦИИ В РЕЗУЛЬТАТЕ ДЕЙСТВИЯ ИЛИ УПУЩЕНИЯ ПРОИЗВОДИТЕЛЯ.

ЕСЛИ НЕИСПРАВНОСТИ БЫЛИ ВЫЗВАНЫ ФАКТОРАМИ, НАХОДЯЩИМИСЯ ВНЕ ПОСТАВЛЯЕМОЙ ПРОДУКЦИИ, ПРИ НЕПРАВИЛЬНОМ ИСПОЛЬЗОВАНИИ ИЛИ В РЕЗУЛЬТАТЕ НАРУШЕНИЯ ПРАВИЛ ПО ЭКСПЛУАТАЦИИ, ГАРАНТИЙНЫЕ ОБЯЗАТЕЛЬСТВА МОГУТ БЫТЬ АННУЛИРОВАНЫ.

Использование экологически безвредных моющих средств, без фосфатов, может привести к следующему:

- Вода, выходящая из сливного шланга машины, при ополаскивании может быть мутной: этот эффект может быть связан с веществами, которые не влияют на эффективность ополаскивания.
- Белый порошок на белье в конце стирки: это нормально, порошок не поглощается тканью и не меняет цвет ткани, чтобы удалить излишки порошка, запустите полоскание. В будущем используйте меньшее количество порошка.
- Пена в воде при последнем ополаскивании: это не означает плохое ополаскивание, при следующих стирках используйте меньшее количество порошка.
- Обильное пенообразование: чаще всего это происходит из-за анионных ПАВ, находящихся в составе средств для стирки. В этом случае не пытайтесь повторно запускать полоскание, это не приведет к желаемому результату. Мы рекомендуем провести техническую промывку, используя специализированное чистящее средство.

Если проблема не решена или Вы заметили неисправность, обратитесь в авторизованный сервисный центр.

Используйте только оригинальные запчасти, которые доступны только в авторизованном сервисном центре.

ГАРАНТИЯ

Гарантийный талон должен быть заполнен, в случае необходимости, его необходимо предоставить в авторизованный сервисный центр. Авторизованный сервисный центр оставляет за собой право запросить документ, подтверждающий дату приобретения.

Производитель снимает с себя ответственность за ошибки, имеющиеся в данной инструкции. Кроме того, он также оставляет за собой право вносить изменения, технические усовершенствования продукта без смены его основных характеристик.

ТЕХНИЧЕСКИЕ ПАРАМЕТРЫ

| Основные характеристики | |
|--|-------------------------|
| Вес загрузки, кг | 8 |
| Вес сушки, кг | 5 |
| Оборотов в минуту | 1400 |
| Класс энергопотребления | A |
| Цвет корпуса | Белый |
| Цвет люка | Белый |
| Многофункциональный дисплей | Да |
| Тип дисплея | Сенсорный Touch Control |
| Цифровой индикатор обратного отсчета | Да |
| Материал барабана | Нержавеющая сталь |
| Емкость барабана, л | 56 |
| Количество программ | 16 |
| Уровень шума (отжим), дБ | 81 |
| Уровень шума (стирка), дБ | 60 |
| Уровень шума (сушка), дБ | 61 |
| Размер прибора, ВхШхГ, мм | 820x596x540 |
| Размер ниши для встраивания, ВхШхГ, мм | 825x600x600 |

| Энергетические показатели | |
|--|-------|
| Потребление электроэнергии (стирка), кВт*ч | 1.2 |
| Потребление электроэнергии (стирка+сушка), кВт*ч | 5.44 |
| Потребление воды (общий), л | 115 |
| Потребление воды (стирка), л | 60 |
| Потребление воды (сушка), л | 55 |
| Потребление электроэнергии (стирка), кВт*ч/г | 240 |
| Потребление электроэнергии (стирка+сушка), кВт*ч/г | 1088 |
| Потребление воды (общий), л/г | 23000 |
| Потребление воды (стирка), л/г | 12000 |
| Время стирки, мин | 180 |
| Время сушки (макс. загрузка), мин | 280 |
| Время сушки (4, 5, 6 кг), мин | 160 |

| Безопасность | |
|---|--------------------------|
| Блокировка двери | Да |
| Система защиты | от перелива |
| | контроль пенообразования |
| Электронное управление скоростью отжима | Да |
| Электронный контроль за балансом | Да |

ИНФОРМАЦИЯ ОТ ПРОИЗВОДИТЕЛЯ

| | |
|---|---|
| Торговая марка | KÖRTING® |
| Тип продукции | Стиральная машина с сушкой |
| Модель | KWDI 1485 W |
| Производитель (Фабрика) | JINLING ELECTRICAL CO., LTD. NO. 15 YUNQIN ROAD, JIANGHAI DISTRICT JIANGMEN CITY, GUANGDONG PROVINCE CHINA |
| Поставщик на территории РФ, уполномоченный на принятие претензий | ООО «Кёртинг РУС», 125252, г. Москва, ул. Гризодубовой, д. 4, к. 3, этаж 1, пом. 1, комн. 2. тел. +7 (495) 662-95-41 info@korting.ru www.korting.ru |
| Импортер | ООО «Кёртинг РУС», 125252, г. Москва, ул. Гризодубовой, д. 4, к. 3, этаж 1, пом. 1, комн. 2. |
| Гарантийный срок | 12 месяцев |
| Срок службы | 10 лет |
| Серийный номер: Серийный номер указан на этикетке, расположенной на корпусе Вашей стиральной машины. | Серийный номер состоит из: КОД МОДЕЛИ-AAAAAAAA-BBCC-DDDD (A) - продуктовый код (B) - год производства (C) - неделя производства (D) - порядковый номер |

körting

РУС

По всем вопросам сервисного и гарантийного обслуживания техники Körting обращайтесь в авторизованные сервисные центры Вашего города.

Подробную информацию и адреса сервисных центров Вы можете найти в гарантийном талоне, а также на сайте www.korting.ru

По всем вопросам, связанным с работой сервисных центров, технического обслуживания и приобретения аксессуаров, обращайтесь в сервисный отдел представительства Körting: Тел.: (495) 662-95-41. E-mail: service@korting.ru

Информационная линия Körting: Тел.: (495) 662-95-41. E-mail: info@korting.ru
Официальный сайт: www.korting.ru

EAC