

körting

**РУКОВОДСТВО
ПОЛЬЗОВАТЕЛЯ**

СТИРАЛЬНАЯ МАШИНА С СУШКОЙ

**KWD 60F14106
KWD 55F1485 / 55F1485S**

Поздравляем Вас с приобретением продукции KÖRTING!

Перед использованием новой техники внимательно изучите Руководство Пользователя. Соблюдение правил безопасности, эксплуатации и профилактики, обеспечит длительный срок использования прибора, а также позволит сэкономить Ваше время и деньги.

Пожалуйста, сохраните данное Руководство Пользователя, и используйте в течение всего срока службы.

Нам очень важно Ваше мнение о нашем продукте.

Мы будем признательны, если Вы пришлете свои наблюдения по работе, качеству исполнения и удобству пользования купленного Вами товара на адрес: info@korting.ru

ВНИМАНИЕ! ДАННЫЙ ПРИБОР ПРЕДНАЗНАЧЕН ТОЛЬКО ДЛЯ ИСПОЛЬЗОВАНИЯ В ДОМАШНИХ УСЛОВИЯХ И НЕ ПРЕДНАЗНАЧЕН ДЛЯ ИСПОЛЬЗОВАНИЯ В ИНЫХ, В ТОМ ЧИСЛЕ, КОММЕРЧЕСКИХ ЦЕЛЯХ И ПУБЛИЧНЫХ МЕСТАХ. ГАРАНТИЯ СОХРАНЯЕТСЯ ТОЛЬКО ПРИ СЛЕДОВАНИИ ЭТИМ УСЛОВИЯМ.

ВНИМАТЕЛЬНО ОЗНАКОМЬТЕСЬ С ДАННЫМ РУКОВОДСТВОМ ПО ЭКСПЛУАТАЦИИ, ПРЕЖДЕ ЧЕМ ПРИСТУПИТЬ К ИСПОЛЬЗОВАНИЮ ДАННОГО ПРИБОРА. В ДАННОМ РУКОВОДСТВЕ СОДЕРЖИТСЯ ВАЖНАЯ ИНФОРМАЦИЯ О ТЕХНИКЕ БЕЗОПАСНОСТИ ВО ВРЕМЯ УСТАНОВКИ, ЭКСПЛУАТАЦИИ, РЕМОНТА, УХОДА, А ТАКЖЕ ПЕРЕМЕЩЕНИЯ ДАННОГО ПРИБОРА.

ИНФОРМАЦИЯ О ПРИБОРЕ

ВНИМАНИЕ! НА СТИРАЛЬНОЙ МАШИНЕ ИМЕЕТСЯ СЕРВИСНАЯ ТАБЛИЧКА, ИНФОРМАЦИЯ ИЗ КОТОРОЙ МОЖЕТ ПОНАДОБИТЬСЯ ПРИ СЕРВИСНОМ ОБРАЩЕНИИ. НЕ ОТРЫВАЙТЕ ЕЁ.

Сервисная линия KÖRTING может уточнить у вас информацию:

- Название модели
- Серийный номер прибора
- Артикульный номер прибора

ОБЩИЕ РЕКОМЕНДАЦИИ



Символ перечеркнутого контейнера для отходов на изделии означает, что после истечения его срока службы утилизация осуществляется отдельно от бытовых отходов; изделие необходимо сдать в специализированный пункт сбора электрических и электронных приборов с истекшим сроком службы или передать дилеру во время приобретения нового аналогичного прибора.

Во время утилизации пользователь несет ответственность за сдачу устройства на соответствующий пункт сбора. Невыполнение этого условия повлечет санкции, предусмотренные действующим законодательством по утилизации отходов. Раздельная утилизация необходима для того, чтобы вышедший из строя или устаревший прибор можно было передать для экологически безопасной переработки, обработки и разборки, во избежание возможного отрицательного воздействия на окружающую среду или угрозы здоровью, а также для повторного использования составляющих материалов.

Более подробную информацию об имеющихся системах сбора можно получить в местных службах по утилизации или в торговой точке, где прибор был приобретен.

ВНИМАНИЕ! ПРОИЗВОДИТЕЛЬ НЕ НЕСЕТ ГРАЖДАНСКОЙ ИЛИ УГОЛОВНОЙ ОТВЕТСТВЕННОСТИ В СЛУЧАЕ НЕКАЧЕСТВЕННОЙ ИЛИ НЕПРАВИЛЬНОЙ УСТАНОВКИ ПРИБОРА.ПРОИЗВОДИТЕЛЬ ОСТАВЛЯЕТ ЗА СОБОЙ ПРАВО НА ВНЕСЕНИЕ ВСЕХ НЕОБХОДИМЫХ И ПОЛЕЗНЫХ ИЗМЕНЕНИЙ В СВОИ ИЗДЕЛИЯ БЕЗ ПРЕДВАРИТЕЛЬНОГО УВЕДОМЛЕНИЯ.

Упаковочные материалы утилизируются в соответствии с действующими местными стандартами. Перед установкой или эксплуатацией прибора следует внимательно ознакомиться с данной инструкцией для получения всей необходимой информации по установке, техническому обслуживанию и эксплуатации.

Данную инструкцию следует хранить вместе с прибором в течение всего срока его службы, а также на случай передачи прибора другим пользователям.

Данный прибор предназначен только для бытового использования. Прочее применение, отличное от указанного в данном руководстве, считается некорректным и – как следствие – опасным.

Данное бытовое устройство соответствует положениям Директивы EU 2012/19/EU.

- A - Загрузочный люк
- B - Крышка фильтра
- C - Ножки
- D - Верхняя крышка
- E - Барабан
- F - Панель управления
- G - Диспенсер

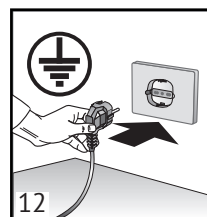
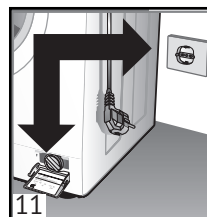
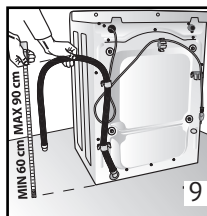
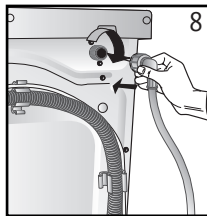
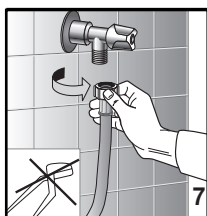
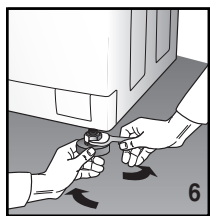
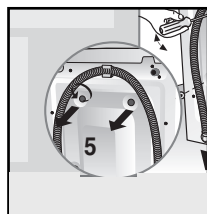
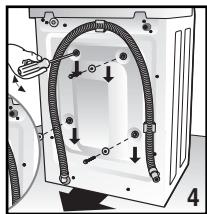
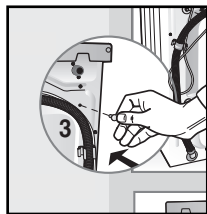
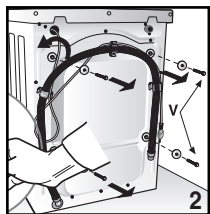
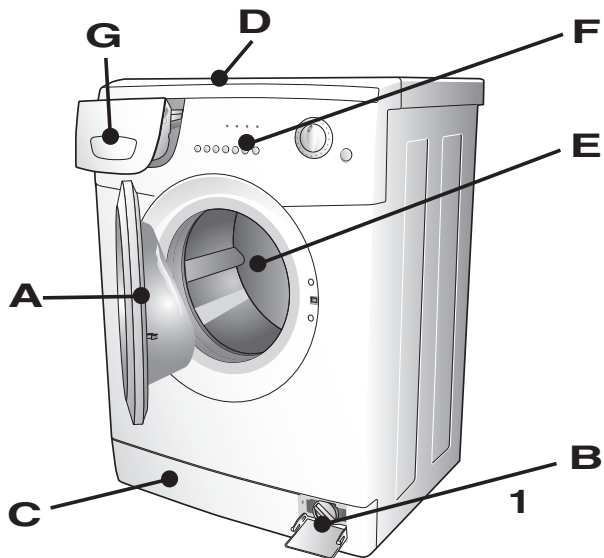



ТАБЛИЦА СИМВОЛОВ НА БИРКАХ ИЗДЕЛИЙ

	Обычная стирка		Глажка до 200°		Сушить горизонтально
	Деликатная стирка		Глажка до 150°		Сушить вертикально
	Макс. температура 95°C		Глажка до 100°		Сушить на вешалке
	Макс. температура 60°C		Не гладить		Сушить в стиральной машине при нормальной температуре
	Макс. температура 40°C		Сухая чистка с растворителем		Сушить в стиральной машине при низкой температуре
	Макс. температура 30°C		Сухая чистка с этиловым спиртом, с этиловым спиртом, либо R113		Не сушить в стиральной машине
	Ручная стирка		Сухая чистка с этиловым перхлоратом, бензином, этиловым спиртом, R113, R111		Не подвергать сухой чистке
	Только сухая чистка				
	Отбеливать в холодной воде				
	Не отбеливать				

ОБЩИЕ ПРАВИЛА БЕЗОПАСНОСТИ

ВНИМАНИЕ! ДАННЫМ ПРИБОРОМ НЕЛЬЗЯ ПОЛЬЗОВАТЬСЯ ЛЮДЯМ (ДЕТЯМ МЛАДШЕ 8 ЛЕТ), С ОГРАНИЧЕННЫМИ ФИЗИЧЕСКИМИ И МЕНТАЛЬНЫМИ ВОЗМОЖНОСТЯМИ ИЛИ ЛЮДЯМ, НЕ ИМЕЮЩИМ ДОСТАТОЧНОГО ОПЫТА И ЗНАНИЙ, ЕСЛИ ОНИ НЕ НАХОДЯТСЯ ПОД ПРИСМОТРОМ ЛЮДЕЙ, ДАВШИХ ИМ НЕОБХОДИМЫЕ ИНСТРУКЦИИ ПО ИСПОЛЬЗОВАНИЮ ИЗДЕЛИЯ И ОТВЕЧАЮЩИХ ЗА ИХ БЕЗОПАСНОСТЬ.

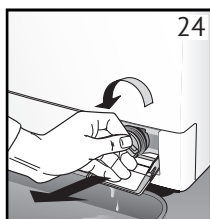
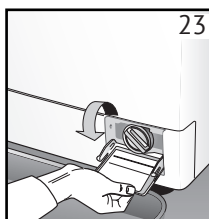
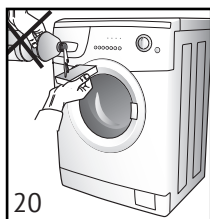
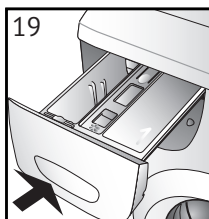
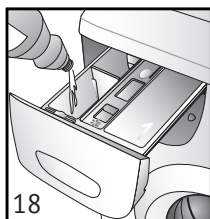
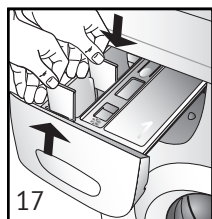
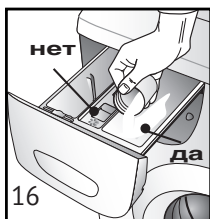
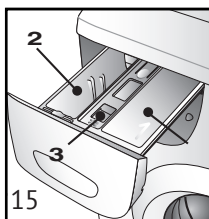
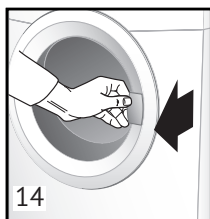
Не прерывайте цикл сушки, по окончании сушки убедитесь в отсутствии горячего воздуха. Будьте аккуратны при извлечении белья из стиральной машины, оно может быть горячим.

Прибор не предназначен для использования в нем промышленных средств для стирки.

ВНИМАНИЕ! ВЕЩИ, ЗАГРЯЗНЕННЫЕ ЛЕГКОВОСПЛАМЕНЯЮЩИМИСЯ ВЕЩЕСТВАМИ (РАСТИТЕЛЬНОЕ МАСЛО, НЕФТЕПРОДУКТЫ, СРЕДСТВА ДЛЯ ВОЛОС И Т.Д), ДОЛЖНЫ БЫТЬ ПРЕДВАРИТЕЛЬНО ПРОМЫТЫ, В ГОРЯЧЕЙ ВОДЕ С БОЛЬШИМ КОЛИЧЕСТВОМ СРЕДСТВА ДЛЯ СТИРКИ, ВО, ИЗБЕЖАНИЕ РИСКА ВОСПЛАМЕНЕНИЯ ПРИ СУШКЕ.

Перед загрузкой вещей в стиральную машину, удалите из карманов личные вещи, легковоспламеняющиеся предметы (спички, зажигалки и т.д).

ТЕХНИКА БЕЗОПАСНОСТИ

ВНИМАНИЕ! В СЛУЧАЕ ПОВРЕЖДЕНИЯ ПРИБОРА ПУТЕМ МЕХАНИЧЕСКОГО, ЭЛЕКТРИЧЕСКОГО ВОЗДЕЙСТВИЯ ИЛИ В ПРОЦЕССЕ УСТАНОВКИ, ГАРАНТИЯ МОЖЕТ БЫТЬ ОТОЗВАНА.

Не пользуйтесь сетевыми тройниками, переходниками и удлинителями.

Стиральная машина оснащена электрическим кабелем с заземлением. Убедитесь в том, что Ваша электросеть имеет заземление. В случае его отсутствия, обратитесь к квалифицированным специалистам.

ВНИМАНИЕ! В СЛУЧАЕ ПОВРЕЖДЕНИЯ ИЛИ НЕОБХОДИМОСТИ ЗАМЕНЫ ЭЛЕКТРОКАБЕЛЯ, ОБРАТИТЕСЬ В АВТОРИЗОВАННЫЙ СЕРВИСНЫЙ ЦЕНТР. ЭКСПЛУАТАЦИЯ ПРИБОРА БЕЗ ПОДКЛЮЧЕНИЯ ЗАЗЕМЛЕНИЯ ЗАПРЕЩЕНА!

При отключения от электросети стиральной машины не тяните за провод электропитания.

ВНИМАНИЕ! В СЛУЧАЕ НЕИСПРАВНОСТИ СТИРАЛЬНОЙ МАШИНЫ, ОТКЛЮЧИТЕ ЕЕ ОТ ЭЛЕКТРОСЕТИ, ЗАКРОЙТЕ КРАН ПОДАЧИ ВОДЫ. НЕ ПЫТАЙТЕСЬ ПОЛЬЗОВАТЬСЯ ПРИБОРОМ! ОБРАТИТЕСЬ В АВТОРИЗОВАННЫЙ СЕРВИСНЫЙ ЦЕНТР.

Не подвергайте прибор воздействию дождя, прямых солнечных лучей и прочих погодных влияний. Не подвергайте прибор замораживанию.

При транспортировке не держите прибор за ручки управления, отсек диспенсера и загрузочный люк. Перемещайте прибор вдвоем.

Прежде чем открыть крышку загрузочного люка, убедитесь в отсутствии воды в барабане стиральной машины.

ВНИМАНИЕ! ВОДА В СТИРАЛЬНОЙ МАШИНЕ МОЖЕТ ДОСТИГАТЬ ВЫСОКИХ ТЕМПЕРАТУР!

УСТАНОВКА

Перед установкой убедитесь, что в помещение подведены вода и электроэнергия. Убедитесь в целостности шлангов и электрокабеля. Температура в помещении не должна опускаться ниже 3°C.

Разместите стиральную машину вблизи места ее использования удалив упаковочный материал.

Открутите 4 болта на задней стенке и извлеките 4 транспортировочные втулки. Закройте 4 отверстия специальными заглушками из комплекта стиральной машины (рис. 2-5).

ВНИМАНИЕ! СОХРАНИТЕ ТРАНСПОРТИРОВОЧНЫЕ БОЛТЫ НА СЛУЧАЙ ПЕРЕМЕЩЕНИЯ И ПЕРЕВОЗКИ СТИРАЛЬНОЙ МАШИНЫ.

РЕГУЛИРОВКА НОЖЕК

После того как прибор будет установлен в место предполагаемого использования, отрегулируйте его по уровню с помощью инструмента, затем зафиксируйте положение ножек с помощью контргайки (рис. 6).

ВНИМАНИЕ! ЕСЛИ ПРИБОР НЕ ВЫСТАВЛЕН ПО УРОВНЮ, ТО ЭТО МОЖЕТ ПРИВЕСТИ К ВОЗНИКНОВЕНИЮ ИЗБЫТОЧНОГО ШУМА И ВИБРАЦИИ, ЧТО В СВОЮ ОЧЕРЕДЬ МОЖЕТ ПРИВЕСТИ К ПОЛОМКЕ ПРИБОРА.

ВНИМАНИЕ! ЕСЛИ СТИРАЛЬНАЯ МАШИНА РАСПОЛОЖЕНА НА КОВРОВОМ ПОКРЫТИИ, УБЕДИТЕСЬ ЧТО ВЕНТИЛЯЦИОННЫЕ ОТВЕРСТИЯ НЕ ЗАБЛОКИРОВАНЫ.

ВНИМАНИЕ! ПОСЛЕ УСТАНОВКИ И ПОДКЛЮЧЕНИЯ СТИРАЛЬНАЯ МАШИНА ДОЛЖНА БЫТЬ РАСПОЛОЖЕНА ТАКИМ ОБРАЗОМ, ЧТОБЫ РОЗЕТКА БЫЛА ЛЕГКОДОСТУПНОЙ.

ПОДКЛЮЧЕНИЕ К ЭЛЕКТРОСЕТИ

ВНИМАНИЕ! УБЕДИТЕСЬ ЧТО ПАРАМЕТРЫ ЭЛЕКТРОСЕТИ, УКАЗАННЫЕ НА ВНУТРЕННЕЙ СТОРОНЕ КРЫШКИ ФИЛЬТРА, СООТВЕТСТВУЮТ ПАРАМЕТРАМ ВАШЕЙ ЭЛЕКТРОСЕТИ (РИС. 11).

Прибор должен быть заземлен (рис. 12). Включайте прибор только в установленную надлежащим образом электророзетку с защитным контактом. Убедитесь, что указанные на табличке с техническими данными параметры электропитания соответствуют параметрам электросети. В противном случае обратитесь к электрику. Не используйте тройники и удлинители. Позаботьтесь о том, чтобы не повредить вилку и сетевой кабель. В случае необходимости замены сетевого шнура она должна быть выполнена нашим авторизованным сервисным центром. Вставляйте вилку сетевого кабеля в розетку только по окончании установки прибора. Убедитесь, что после установки прибора к вилке электропитания имеется свободный доступ. Не беритесь за кабель электропитания или за его вилку мокрыми руками. Для отключения прибора от электросети не тяните за кабель электропитания. Всегда беритесь за саму вилку.

ПОДКЛЮЧЕНИЕ ВОДОСНАБЖЕНИЯ

Перед подключением заливного шланга откройте кран и пропустите некоторое количество воды. Это необходимо во избежание попадания песка и ржавчины, если водопровод не использовался длительный период времени.

Затем подсоедините заливной шланг к водопроводному крану и прибору (рис. 7-8).

ВНИМАНИЕ! ИСПОЛЬЗУЙТЕ НОВЫЙ ЗАЛИВНОЙ ШЛАНГ ПОСТАВЛЯЕМЫЙ В КОМПЛЕКТЕ. ПОВТОРНОЕ И СПОЛЬЗОВАНИЕ СТАРОГО ЗАЛИВНОГО ШЛАНГА НЕ ДОПУСКАЕТСЯ.

ВНИМАНИЕ! НЕ ПОДКЛЮЧАЙТЕ ПРИБОР К ГОРЯЧЕЙ ВОДЕ.

Стиральная машина должна быть установлена таким образом, чтобы заливные и сливные шланги не были зажаты и не имели перегибов.

Гофрированный сливной шланг должен быть подключен к трубе на высоте 60-90 см от пола, используйте изогнутый держатель поставляемый в комплекте (рис. 9)

Если в качестве слива используется раковина, гофрированный сливной шланг должен быть расположен над отверстием перелива для предотвращения скопления воды. Для более надежного крепления на борту раковины используйте изогнутый держатель (рис. 10).

ЭКСПЛУАТАЦИЯ И УХОД

Перед каждым циклом стирки произведите следующие действия:

- Сливные и заливные шланги подключены.
- Сливной шланг расположен правильно (рис. 9) и водопроводный кран открыт (рис. 13).
- Отсортируйте белье согласно типу ткани (см бирку на одежде).
- Убедитесь что в карманах одежды нет предметов.
- Не превышайте допустимый вес белья, указанный в таблице программ стирки.

ДИСПЕНСЕР ДЛЯ МОЮЩИХ СРЕДСТВ

Диспенсер для моющих средств имеет 3 отделения (рис. 15).

1) Предварительная стирка

2) Основная стирка

 3) Специальные добавки: смягчители, ополаскиватели, жидкий крахмал, ароматизаторы и т.д.

В случае, когда используется жидкое моющее средство (рекомендуется для программ без предварительной стирки), следует действовать следующим образом: выньте перегородку из установочного положения в диспенсере напротив отделения 2 и вставьте ее в специальный желобок в центре контейнера (рис. 16-18).

ВНИМАНИЕ! ВО ВРЕМЯ РАБОТЫ ПРИБОРА ДИСПЕНСЕР ВСЕГДА ДОЛЖЕН НАХОДИТЬСЯ НА СВОЕМ МЕСТЕ (РИС. 19).

ВНИМАНИЕ! ИСПОЛЬЗУЙТЕ СПЕЦИАЛЬНЫЕ ДОБАВКИ ТОЛЬКО В ЖИДКОМ ВИДЕ.

ВНИМАНИЕ! БОЛЬШОЕ КОЛИЧЕСТВО МОЮЩЕГО СРЕДСТВА МОЖЕТ ПРИВЕСТИ К ОБИЛЬНОМУ ПЕНООБРАЗОВАНИЮ И НЕГАТИВНО СКАЗАТЬСЯ НА КАЧЕСТВЕ СТИРКИ. СЛИШКОМ МАЛЕНЬКОЕ КОЛИЧЕСТВО МОЮЩЕГО СРЕДСТВА ТАКЖЕ МОЖЕТ НЕГАТИВНО СКАЗАТЬСЯ НА КАЧЕСТВЕ СТИРКИ.

ВНИМАНИЕ! СЛЕДУЙТЕ ИНСТРУКЦИЯМ НА УПАКОВКАХ МОЮЩИХ СРЕДСТВ.

ВНИМАНИЕ! ПРИ ЗАПОЛНЕНИИ ОТСЕКОВ ДИСПЕНСERA НЕ ДОПУСКАЙТЕ СМЕШИВАНИЯ МОЮЩИХ СРЕДСТВ В РАЗЛИЧНЫХ ОТСЕКАХ ДИСПЕНСERA.

ТИПЫ ЗАГРЯЗНЕНИЙ И СПОСОБЫ ИХ УСТРАНЕНИЯ

Воск: Удалите воск используя закругленный предмет чтобы не испортить ткань. Затем положите ткань между двумя слоями абсорбирующей бумаги (напр. салфетки) и горячим утюгом прогладьте по месту загрязнения.	Краска: Необходимо обработать как можно быстрее, не дав краске засохнуть. Обработайте место загрязнения растворителем (трихлорэтилен, скипидар или другой рекомендованный производителем краски). Помойте с мылом и прополощите.
Шариковая ручка и фломастеры: Используйте мягкую ткань, смоченную этиловым спиртом.	Губная помада: Пятна на шерсти или хлопке могут быть устранены с помощью ткани, смоченной в эфире. Пятна на шелковой ткани требуют использования трихлорэтилена.
Плесень: Если ткань допускает использование отбеливателя, запустите цикл стирки с его использованием. Также можно замочить загрязненный участок ткани в перекиси водорода на 10-15 минут.	Лак для ногтей: Поместите лист абсорбирующей бумаги (напр. салфетки) на место загрязнения, затем смочите обратную сторону ткани ацетоном, при этом несколько раз меняя бумагу. Продолжайте процедуру до полного удаления загрязнения.
Следы после глажки: См. пункт «Плесень»	Смола: Размажьте кусочек сливочного масла по месту загрязнения, оставьте на некоторое время и затем промойте скипидаром.
Ржавчина: Используйте специальные средства от ржавчины, при этом следуя инструкциям на упаковке.	Трава: Аккуратно намылите место загрязнения, примените разбавленный растворитель. Для загрязнений на шерстяных вещах используйте 90% - спирт.
Жевательная резинка: Потрите кусочком льда место загрязнения, затем обработайте кусочком хлопковой ткани, предварительно смоченной в ацетоне.	Кровь: Замочите место загрязнения в холодной воде добавив при этом соль, затем смойте при помощи хозяйственного мыла.

УХОД

Перед тем как выполнять любые операции по уходу за прибором, убедитесь в том, что электропитание отключено и подача воды перекрыта.

Внешние корпусные элементы прибора и пластиковые части следует очищать мягкой и влажной тканью.

ВНИМАНИЕ! НЕ ИСПОЛЬЗУЙТЕ ХИМИЧЕСКИ АГРЕССИВНЫЕ, АБРАЗИВНЫЕ ВЕЩЕСТВА, А ТАКЖЕ СПИРТ, МЫЛО, БЕНЗИН И ДРУГИЕ РАСТВОРИТЕЛИ ДЛЯ УХОДА ЗА ПРИБОРОМ. ЭТО МОЖЕТ ПРИВЕСТИ К ВЫХОДУ ПРИБОРА ИЗ СТРОЯ И НАРУШЕНИЮ ВНЕШНЕГО ВИДА ПРИБОРА (РИС. 19).

После каждого цикла стирки на некоторое время оставляйте открытым загрузочный люк для того, чтобы резиновые части прибора могли просохнуть. Регулярно промывайте отсеки диспенсера под проточной водой (рис. 21).

Для того чтобы снять диспенсер, нажмите на надпись «PUSH» одной рукой, другой рукой потяните диспенсер на себя (рис. 22).

ОЧИСТКА ФИЛЬТРА

ВНИМАНИЕ! ПЕРЕД ВЫПОЛНЕНИЕМ ОПЕРАЦИЙ, ОПИСАННЫХ НИЖЕ, УБЕДИТЕСЬ В ТОМ, ЧТО ПРИБОР НЕ ЗАГРУЖЕН. НЕ ИЗВЛЕКАЙТЕ ФИЛЬТР В ПРОЦЕССЕ ЕГО РАБОТЫ ИЛИ ЕСЛИ В ПРИБОРЕ НАХОДИТСЯ ВОДА.

1. Для проведения этой операции может понадобиться инструмент. Используйте подходящую емкость для воды, поместив ее под фильтр (рис. 23). Откройте дверцу фильтра (рис. 24), поверните фильтр против часовой стрелки и аккуратно потяните на себя.
2. Промойте фильтр проточной водой удалив при этом все загрязнения.
3. Установите фильтр, не прилагая чрезмерных усилий, закрутите его по часовой стрелке.

УСТРАНЕНИЕ НЕИСПРАВНОСТЕЙ

Если Вы заметили, что Ваша стиральная машина работает некорректно, обратитесь к справочной таблице ниже для совета по устранению наиболее распространенных проблем.

Код ошибки	Возможные причины и практические решения
E :00	Стиральная машина не работает (дисплей светится)
	Убедитесь, что нажата кнопка старта.
	Убедитесь, что присутствует необходимое давление воды.
	Убедитесь, что фильтр заливного шланга не засорен.
	Убедитесь, что заливной шланг подключен и открыт водопроводный каран.
	Неправильно закрыта дверь: откройте и снова закройте ее.
	Проверьте, правильно ли выбрана программа и нажата кнопка старта
Убедитесь, что стиральная машина не находится в режиме паузы или в режиме отложенного старта.	
E:01	Стиральная машина непрерывно набирает и сливает воду
	Убедитесь, что сливной шланг установлен правильно (см раздел подключение водоснабжения).
	Убедитесь, что выходное отверстие сливного шланга не погружено в воду.
	Стиральная машина не сливает воду / барабан не вращается
	Убедитесь, что сливной шланг установлен правильно и не перегнут (см раздел подключение водоснабжения).
Убедитесь, что программа отжима выбрана.	
E:03 E:02	Обратитесь в авторизованный сервисный центр

ДРУГИЕ НЕИСПРАВНОСТИ

Проблема	Возможные причины и практические решения
Стиральная машина не работает (дисплей не светится)	Убедитесь, что вилка питания прибора включена в рабочую розетку.
	Убедитесь, что электроэнергия включена.
	Убедитесь, что розетка работает, проверив ее с помощью другого прибора, например светильника.
	Не правильно закрыта дверь: откройте и снова закройте ее.
	Проверьте, правильно ли выбрана программа и нажата кнопка вкл/выкл.
Сильные вибрации / шумы при отжиге	Стиральная машина не выровнена: при необходимости отрегулируйте ножки, как указано в соответствующем разделе.
	Убедитесь, что транспортировочные винты, резиновые заглушки, втулки, удалены.
	Убедитесь в отсутствии посторонних предметов внутри барабана (монеты, петли, кнопки, и т. д.).
Люк стиральной машины не открывается	Убедитесь, что цикл стирки завершен.
Белье после стирки становится перекрученным	Убедитесь, что белье равномерно распределено внутри барабана.
	Убедитесь, что выбрана подходящая скорость отжима.
Стиральная машина останавливается во время стирки	Убедитесь, что не происходит перебоев в электропитании.
После стрики в диспенсере остается порошок	Убедитесь, что водопроводный кран открыт.
	Убедитесь, что фильтр заливного шланга не засорен.
Стиральная машина не сушит	Убедитесь, что стиральная машина включена и дисплей светится.
	Убедитесь, что водопроводный кран открыт.
	Убедитесь, что фильтр стиральной машины не засорен.
	Убедитесь, что программа сушки выбрана.
	Убедитесь, что время сушки задано.

ВНИМАНИЕ! СТАНДАРТНАЯ ГАРАНТИЯ ПРОИЗВОДИТЕЛЯ РАСПРОСТРАНЯЕТСЯ НА НЕДОСТАТКИ, ВЫЗВАННЫЕ ЭЛЕКТРИЧЕСКИМИ ИЛИ МЕХАНИЧЕСКИМИ НЕИСПРАВНОСТЯМИ В ПРОДУКЦИИ В РЕЗУЛЬТАТЕ ДЕЙСТВИЯ ИЛИ УПУЩЕНИЯ ПРОИЗВОДИТЕЛЯ.

ЕСЛИ НЕИСПРАВНОСТИ БЫЛИ ВЫЗВАНЫ ФАКТОРАМИ, НАХОДЯЩИМИСЯ ВНЕ ПОСТАВЛЯЕМОЙ ПРОДУКЦИИ, ПРИ НЕПРАВИЛЬНОМ ИСПОЛЬЗОВАНИИ ИЛИ В РЕЗУЛЬТАТЕ НАРУШЕНИЯ ПРАВИЛ ПО ЭКСПЛУАТАЦИИ, ГАРАНТИЙНЫЕ ОБЯЗАТЕЛЬСТВА МОГУТ БЫТЬ АННУЛИРОВАНЫ.

Использование экологически безвредных моющих средств, без фосфатов, может привести к следующему:

- Вода, выходящая из сливного шланга машины, при ополаскивании может быть мутной: этот эффект может быть связан с веществами, которые не влияют на эффективность ополаскивания.
- Белый порошок на белье в конце стирки: это нормально, порошок не поглощается тканью и не меняет цвет ткани, чтобы удалить излишки порошка, запустите полоскание. В будущем используйте меньшее количество порошка.
- Пена в воде при последнем ополаскивании: это не означает плохое ополаскивание, при следующих стирках используйте меньшее количество порошка.
- Обильное пенообразование: чаще всего это происходит из-за анионных ПАВ, находящихся в составе средств для стирки. В этом случае не пытайтесь повторно запустить полоскание, это не приведет к желаемому результату. Мы рекомендуем провести техническую промывку, используя специализированное чистящее средство.

ВНИМАНИЕ! ЕСЛИ ПРОБЛЕМА НЕ РЕШЕНА ИЛИ ВЫ ЗАМЕТИЛИ НЕИСПРАВНОСТЬ, ОБРАТИТЕСЬ В АВТОРИЗОВАННЫЙ СЕРВИСНЫЙ ЦЕНТР.

ВНИМАНИЕ! ИСПОЛЬЗУЙТЕ ТОЛЬКО ОРИГИНАЛЬНЫЕ ЗАПЧАСТИ, КОТОРЫЕ ДОСТУПНЫ ТОЛЬКО В АВТОРИЗОВАННОМ СЕРВИСНОМ ЦЕНТРЕ.

УПРАВЛЕНИЕ И ПРОГРАММЫ СТИРКИ

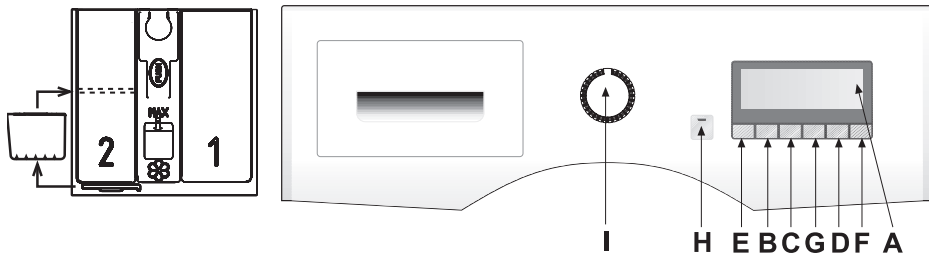

Диспенсер:

- 1** Предварительная стирка
-  Специальные добавки
- 2** Стирка

Панель управления:

- A** Дисплей
- B** Отложенный старт/Блокировка управления
- C** Выбор скорости отжима
- D** Предварительная стирка/Дезинфекция бака
- E** Режим турбо/Блокировка управления
- F** Дополнительное полоскание
- G** Сушка
- H** Старт/Пауза
- I** Переключатель программ

ВНИМАНИЕ! ОЗНАКОМЬТЕСЬ С СИМВОЛАМИ НА БИРКАХ ИЗДЕЛИЙ ПЕРЕД НАЧАЛОМ СТИРКИ!

ВНИМАНИЕ! В ЗАВИСИМОСТИ ОТ СТЕПЕНИ ЗАГРУЗКИ СТИРАЛЬНОЙ МАШИНЫ, РАСХОД ВОДЫ, ЭЛЕКТРОЭНЕРГИИ И ВРЕМЯ СТИРКИ НАСТРАИВАЕТСЯ АВТОМАТИЧЕСКИ И МОЖЕТ ОТЛИЧАТЬСЯ.

1. Засыпьте необходимое количество стирального порошка в отсек **2** если вы планируете активировать функцию предварительной стирки, добавьте моющее средство в отсек **1**. Используйте отсек диспенсера  для загрузки специальных добавок.
2. Выберите подходящую программу стирки в соответствии с типом ткани. Для этого поверните переключатель **I** согласно инструкциям в таблице программ. На дисплее отобразится длительность программы стирки и максимальная загрузка. По завершении цикла стирки на дисплее высветится END.
3. С помощью кнопки **C** можно выбрать скорость отжима, отличную от автоматически предустановленной. Кнопка **B** позволяет активировать функцию отложенного старта с максимальным временем отсрочки в 19 часов. Данные значения будут отображены на дисплее.
4. С помощью кнопки **F** можно активировать функцию дополнительного полоскания. Кнопка **D** позволяет активировать функцию предварительной стирки. Данные значения будут отображены на дисплее. Продолжительность стирки будет зависеть от выбранных параметров.
5. Нажмите кнопку старта **H** для запуска цикла стирки. На дисплее отобразится длительность программы стирки и максимальная загрузка.
6. По завершении цикла стирки на дисплее высветится END. Установите переключатель **I** в положение OFF, откройте люк и выгрузите все белье.

ВНИМАНИЕ! ПРИ ВОЗНИКНОВЕНИИ ВНЕШТАТНЫХ СИТУАЦИЙ, ВЫКЛЮЧИТЕ ПРИБОР ПЕРЕМЕСТИВ ПЕРЕКЛЮЧАТЕЛЬ ПРОГРАММ В ПОЛОЖЕНИЕ OFF. ПРОЗВУЧИТ ДВОЙНОЙ ЗВУКОВОЙ СИГНАЛ И ВСЕ LED-ИНДИКАТОРЫ ПОГАСНУТ.

ДИСПЛЕЙ

Большой LCD-дисплей даёт наглядное представление о текущем статусе работы: текущая стадия стирки, дополнительные опции, отложенный старт, выбранная скорость отжима и время, оставшееся до конца стирки.

END означает окончание цикла стирки и разблокировку двери. Данный символ горит в течение нескольких секунд, потом гаснет.

ОТЛОЖЕННЫЙ СТАРТ

Позволяет запрограммировать отсрочку начала стирки на максимальное время до 19 часов. Нажимайте кнопку **В** до тех пор, пока на дисплее не высветится желаемое время отсрочки начала стирки. Символ  будет мигать в ожидании начала цикла стирки.

Когда данная функция активирована, дисплей погаснет в течение нескольких секунд после последнего нажатия любой кнопки.

ПОЛОСКАНИЕ

Нажмите кнопку **F** для активации функции дополнительного полоскания. Рекомендуется, если ваша кожа особенно чувствительна к энзимам, содержащимся в стиральном порошке.

ПРЕДВАРИТЕЛЬНАЯ СТИРКА

Нажмите кнопку **D** и засыпьте стиральный порошок в отсек **1** диспенсера. Максимально возможная температура предварительной стирки составляет 40°C. Рекомендуется применять к загрязнениям от пыли, грязи, песка и трудновыводимых пятен. Для более подробной информации см. таблицу программ.

РЕЖИМ ТУРБО

Нажмите кнопку **E** для активации режима Турбо и сокращения времени стирки. Все опции стирки будут настроены автоматически для оптимизации процесса и сокращения времени стирки.

ОТЖИМ

Нажмите кнопку **C** для выбора желаемой скорости отжима. Текущее выбранное значение будет отображено на дисплее. Для того, чтобы отключить отжим в конце стирки, нажимайте **C** до появления на дисплее 00.

ВНИМАНИЕ! СКОРОСТЬ ОТЖИМА, ВЫСТАВЛЕННАЯ ВРУЧНУЮ, НЕ МОЖЕТ БЫТЬ ВЫШЕ МАКСИМАЛЬНОЙ СКОРОСТИ, ПРЕДУСМОТРЕННОЙ ДЛЯ ВЫБРАННОЙ ПРОГРАММЫ СТИРКИ.

ВНИМАНИЕ! ДАННАЯ СТИРАЛЬНАЯ МАШИНА ОБОРУДОВАНА СПЕЦИАЛЬНОЙ СИСТЕМОЙ ЭЛЕКТРОННОГО УПРАВЛЕНИЯ ДЛЯ ПРАВИЛЬНОЙ БАЛАНСИРОВКИ ЗАГРУЗКИ. ЕСЛИ БЕЛЬЕ РАСПРЕДЕЛЯЕТСЯ НЕРАВНОМЕРНО, ТО СКОРОСТЬ КОНЕЧНОГО ОТЖИМА, ПО СООБРАЖЕНИЯМ БЕЗОПАСНОСТИ, УМЕНЬШАЕТСЯ. В СЛУЧАЕ СИЛЬНОГО ДИСБАЛАНСА РАЗМЕЩЕНИЯ, ОТЖИМ ВООБЩЕ НЕ ПРОИЗВОДИТСЯ.

СУШКА

После активации данной функции на дисплее появится значение степени сушки и время, оставшееся до её окончания. Если перед сушкой выбрана стирка, то на дисплее будет отображено общее время стирки и сушки. Время сушки можно изменить до её начала, поставив стиральную машину на паузу нажав соответствующую кнопку. Данная опция обязательно предусматривает отжим белья.

ВНИМАНИЕ! ДЛЯ ДОСТИЖЕНИЯ НАИЛУЧШИХ РЕЗУЛЬТАТОВ СУШКИ, НЕ ПРЕВЫШАЙТЕ ДОПУСТИМУЮ ЗАГРУЗКУ БЕЛЬЯ, ПРЕДУСМОТРЕННУЮ ИСПОЛЬЗУЕМОЙ ПРОГРАМОЙ (СМ. ТАБЛИЦУ ПРОГРАММ).

СТАРТ/ПАУЗА

Нажмите кнопку **Н** после установки всех выбранных настроек, цикл стирки будет запущен. На дисплее загорится соответствующий LED-индикатор. Во время цикла стирки прибор можно ставить на паузу, удерживая в течение нескольких секунд кнопку **Н**. Во время стирки Вы можете поставить стиральную машину на паузу, для этого нажмите кнопку СТАРТ/ПАУЗА и удерживайте в течении нескольких секунд. После этого ранее выбранные настройки могут быть изменены (возможность изменения настроек зависит от выбранной программы и фазы стирки). Также по истечении 2 минут (если температура воды ниже 50°C) после активации паузы, можно открыть люк для дополнительной загрузки/извлечения белья. Чтобы возобновить цикл стирки нажмите на **Н** еще раз.

ВНИМАНИЕ! ЕСЛИ В РЕЖИМЕ ПАУЗЫ НЕ ПРОИЗВОДИТЬ НИКАКИХ ДЕЙСТВИЙ, ТО ПРОЦЕСС СТИРКИ БУДЕТ ВОЗОБНОВЛЁН АВТОМАТИЧЕСКИ В ТЕЧЕНИЕ 5 МИНУТ.

БЛОКИРОВКА УПРАВЛЕНИЯ (ЗАЩИТА ОТ ДЕТЕЙ)

Для блокировки панели управления и предотвращения непреднамеренного нажатия, нажмите одновременно кнопки **В** и **Е**. На дисплее высветятся три горизонтальные линии.

Для снятия блокировки нажмите повторно **В** и **Е**.

ДЕЗИНФЕКЦИЯ БАКА

Данная модель снабжена функцией автоочистки бака стиральной машины, что предотвращает образование плесени и неприятных запахов после длительного периода эксплуатации прибора. Функция предполагает очистку бака с помощью специального цикла при температуре 90°C.

В случае, если Ваша стиральная машина долгое время работала при низкой температуре на дисплее появится напоминание о необходимости активации функции Дезинфекции: высветится символ CLn. Извлеките всё бельё из машины, установите регулятор **I** в положение Дезинфекция бака, нажмите кнопку **Н** для активации программы.

Автоочистка может запускаться при необходимости так часто, как это требуется: извлеките всё бельё из машины, установите регулятор **I** в положение Дезинфекция бака, нажмите и удерживайте кнопку предварительной стирки до появления на дисплее символа CLn, нажмите кнопку **Н** для активации.



ТАБЛИЦА ПРОГРАММ

Программы стирки		Описание программ	Макс. скорость отжима (об/мин)	Макс. загрузка (кг) (в зависимости от программы стирки и модели)		Дополнительные опции
Обозначение	Макс температура*			10	8.0	
Дезинфекция бака	90°C	Белое бельё и сильно загрязнённый хлопок, в том числе с пятнами органического типа.	Max	10	8.0	
Хлопок	60°C	Стандартная программа для хлопка при 60°C или 40°C подходит для стирки белья из хлопка средней загрязнённости и является наиболее эффективной с точки зрения общего потребления воды и электроэнергии.	Max	10	8.0	
	40°C	Программы соответствуют требованиям Европейских регламентов: 1015/2010 и 1061/2010. Реальная температура воды может отличаться от указанной для конкретного цикла стирки. Стандартные программы для хлопка при 60°C и 40°C.	Max	10	8.0	
Смешанное	20°C	Позволяет стирать различные типы тканей одновременно (хлопок, синтетика, комбинированные), достигая отличного результата.	800	4.5	4.0	
Шерсть	40°C	Программа для стирки шерсти позволяет стирать деликатные шерстяные изделия, подлежащие машинной стирке. Бережно сохраняет цвет и форму ткани.	800	2.5	2.0	
Быстрая	35°C	Быстрый цикл стирки подходит для слегка загрязнённого белья. Позволяет экономить электроэнергию и ваше время, стирая при температуре 35°C в течение 20 минут.	800	4.5	4.0	
Ручная стирка	30°C	Программа деликатной стирки позволяет бережно стирать ткани, подлежащие ручной стирке.	500	2.5	2.0	
Антибактериальная	40°C	Программа обеспечивает удаление бактерий и спор во всех типах тканей.	Max	10	8.0	
Цветное	30°C	Программа для цветных тканей позволяет стирать одежду разных цветов. Вы можете одновременно стирать белье светлых и темных тонов без риска окрашивания.	Max	10	8.0	
Джинсы	40°C	Специальная программа для стирки джинсов выполняет деликатную стирку при температуре 40°C, не повреждая волокон джинсовой ткани и в то же время предотвращая выцветание окраски.	800	4.5	4.0	
Рубашки	40°C	Программа для стирки рубашек и блузок, сокращает время, требуемое для глажки. Для предотвращения образования складок и облегчения процесса глажки, температура, расход воды, интенсивность стирки и отжима, регулируются автоматически.	500	2.5	2.0	
Спорт	40°C	Предназначена для спортивной и повседневной одежды. Цикл стирки при 40°C позволяет сохранить форму и эластичность современных синтетических тканей.	800	4.5	4.0	
Сушка	—	Позволяет сушить вещи после стирки, а также сушит вещи, хранившихся длительное время. Если бельё очень влажное, рекомендуется запустить цикл отжима перед сушкой.	—	6.0 4.0	5.0 3.0	
Полоскание	—	Эта программа предназначена для полоскания одежды, постиранной вручную, а также приведения в порядок вещей, хранившихся длительное время.	Max	10	8.0	
Отжим	—	Скорость отжима настраивается под любой тип тканей.	Max	10	8.0	

(*) Фактическая температура воды может отличаться от указанной в программе.

(**) Фактические значения могут отличаться от табличных в зависимости от давления и жёсткости воды, от её температуры в водопроводе, а также от комнатной температуры, типа и массы белья, перепадов в электросети и выбранных настроек.

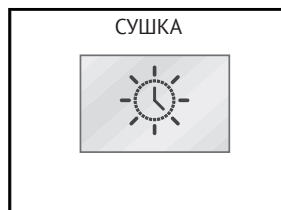
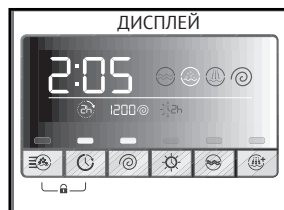
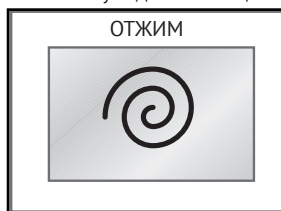
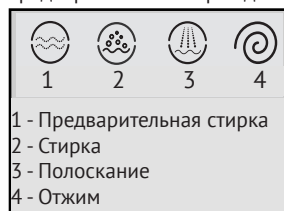
ГАРАНТИЯ

Гарантийный талон должен быть заполнен, в случае необходимости, его необходимо предоставить в авторизованный сервисный центр. Авторизованный сервисный центр оставляет за собой право запросить документ, подтверждающий дату приобретения.

Производитель снимает с себя ответственность за ошибки, имеющиеся в данной инструкции. Кроме того, он также оставляет за собой право вносить изменения, технические усовершенствования продукта без смены его основных характеристик.

ТЕХНИЧЕСКИЕ ПАРАМЕТРЫ

Основные характеристики	KWD 55F1485S	KWD 55F1485	KWD 60F14106
Вес загрузки стирки, кг	8		10
Вес загрузки сушки, кг	5		6
Цвет корпуса	Серебристый	Белый	
Класс энергопотребления	А		
Рекомендованное время сушки, мин	170		250
Оборотов в минуту	1400		
Тип управления	Электронный		
LCD-дисплей	Да		
Количество программ	15		
Размер прибора, ВхШхГ, мм	850x595x550		850x595x600

Безопасность	
Блокировка люка загрузки	Да
Электронное управление скоростью отжима	Да
Электронный контроль за балансом	Да

ИНФОРМАЦИЯ ОТ ПРОИЗВОДИТЕЛЯ

Торговая марка	KÖRTING®
Тип продукции	Стиральная машина с сушкой
Модель	KWD 55F1485 / 55F1485S / 60F14106
Производитель (Фабрика)	JP Industries S.p.A, Италия, Via Dante, 284 60044 Fabriano (AN)
Поставщик на территории РФ, уполномоченный на принятие претензий	ООО «Кёртинг РУС», 125252, г. Москва, ул. Гризодубовой, д. 4, к. 3, этаж 1, пом. 1, комн. 2. тел. +7 (495) 662-95-41 info@korting.ru www.korting.ru
Импортер	ООО «Кёртинг РУС», 125252, г. Москва, ул. Гризодубовой, д. 4, к. 3, этаж 1, пом. 1, комн. 2.
Гарантийный срок	12 месяцев
Срок службы	10 лет
Серийный номер: Серийный номер указан на люке фильтра с фронтальной стороны Вашей стиральной машины.	Серийный номер состоит из: С/Н: АААА-ВВ-ССССС (А) - год производства (В) - неделя (С) - производственный номер

körting

РУС

По всем вопросам сервисного и гарантийного обслуживания техники Körting обращайтесь в авторизованные сервисные центры Вашего города.

Подробную информацию и адреса сервисных центров Вы можете найти в гарантийном талоне, а также на сайте www.korting.ru

По всем вопросам, связанным с работой сервисных центров, технического обслуживания и приобретения аксессуаров, обращайтесь в сервисный отдел представительства Körting:
Тел.: (495) 662-95-41. E-mail: service@korting.ru

Информационная линия Körting: Тел.: (495) 662-95-41. E-mail: info@korting.ru
Официальный сайт: www.korting.ru



EAC