

Руководство по эксплуатации

СТИРАЛЬНАЯ МАШИНА

RU

RU

Русский, 1

KZ

Қазақша, 15

UA

Українська, 29

AM

Հայերեն, 43

KGZ

Кыргыз, 57

RZ 1047 W

Соответствие классов энергоэффективности	
Информация о классе энергоэффективности, указанная на продукте	Класс энергоэффективности в соответствии с Российским законодательством
A	A
A+	A-10% (*)
A++	A-20% (*)
A+++	A-30% (*)
A+++ -10%	A-40% (*)
A+++ -20%	A-50% (*)

(*) на данное количество процентов показатели энергоэффективности лучше, чем у класса "A", определенного нормативными документами Российской Федерации.

Содержание

Установка 2-3

Распаковка и выравнивание
Подключение к водопроводной и электрической сети
Первый цикл стирки
Технические характеристики

Техническое обслуживание и уход, 4

Отключение воды и электрического тока
Уход за распределителем моющих средств
Уход за насосом
Уход за стиральной машиной
Цикл Обработки От Накипи
Уход за люком и барабаном
Проверка водопроводного шланга

Предосторожности и рекомендации, 5

Общие требования по безопасности
Утилизация
Условия хранения и транспортировки
Аварийное открытие люка

Описание стиральной машины, 6-7

Панель управления
Дисплей

Порядок выполнения цикла стирки, 8

Программы и функции, 9

Таблица программ
Доступные опции

Службы, 10-11

Стиральные вещества и типы белья, 12

Распределитель моющих средств
Подготовка белья
Специальные программы
Система балансировки белья

Неисправности и методы их устранения, 13

Сервисное обслуживание, 14

Hotpoint
ARISTON



Установка

RU

! Сохраните данное руководство. Оно должно быть в комплекте со стиральной машиной в случае продажи, передачи оборудования или при переезде на новую квартиру, чтобы новый владелец оборудования мог ознакомиться с правилами его функционирования и обслуживания.

! Внимательно прочитайте руководство: в нем содержатся важные сведения по установке и безопасной эксплуатации стиральной машины.

Распаковка и выравнивание

Распаковка

1. Распакуйте стиральную машину.
2. Убедитесь, что оборудование не было повреждено во время транспортировки. При обнаружении повреждений – не подключайте машину – свяжитесь с поставщиком немедленно.

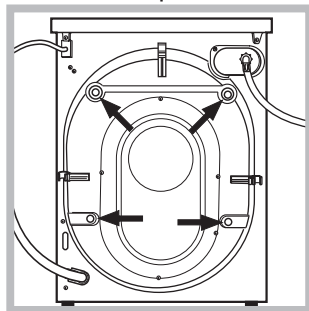

3. Удалите четыре транспортировочных винта и резиновые пробки с прокладками, расположенные в задней части стиральной машины (см. рис.).

4. Закройте отверстия прилагающимися пластиковыми заглушками.
5. Сохраняйте все детали: они Вам понадобятся при последующей транспортировке стиральной машины.

! Не разрешайте детям играть с упаковочными материалами.

Выравнивание

1. Установите стиральную машину на ровном и прочном полу, так чтобы она не касалась стен, мебели и прочих предметов.

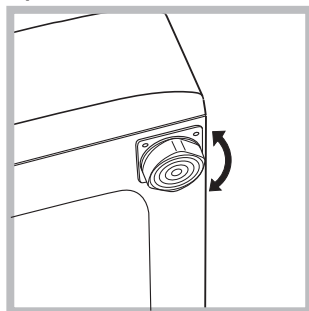

2. После установки машины на место отрегулируйте ее устойчивое положение путем вращения передних ножек (см. рис.). Для этого сначала ослабьте контргайку, после завершения

регулировки контргайку затяните.

После установки машины на место проверьте по уровню горизонтальность верхней крышки корпуса, отклонение горизонтали должно быть не более 2°.

Правильное выравнивание оборудования поможет избежать шума, вибраций и смещений во время работы машины. Если стиральная машина стоит на полу, покрытом ковром, убедитесь, что ее основание возвышается над ковром. В противном случае вентиляция будет затруднена или вовсе невозможна.

Подключение к водопроводной и электрической сети

Подсоединение заливного шланга

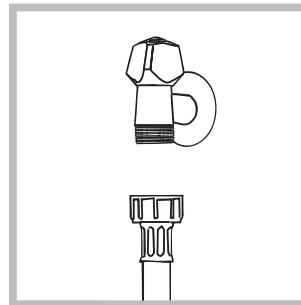

1. Прикрутите шланг подачи к крану холодной воды с резьбовым отверстием 3/4 gas (см. схему).

Перед подсоединением откройте водопроводный кран до тех пор, пока из него не потечет чистая вода.

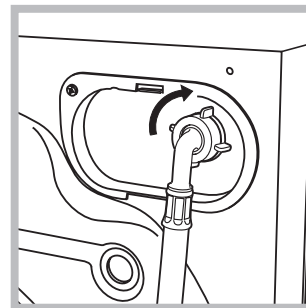

2. Подсоедините заливной шланг к стиральной машине, навинтив его на водоприемник, расположенный в задней верхней части справа (см. рис.).

3. Убедитесь, что шланг не перекручен и не пережат.

! Давление воды должно быть в пределах значений, указанных в таблице Технических характеристик (см. с. 3).

! Если длина водопроводного шланга окажется недостаточной, обратитесь в Авторизованный сервисный центр.

! Никогда не используйте шланги, бывшие в употреблении.

Подсоединение сливного шланга

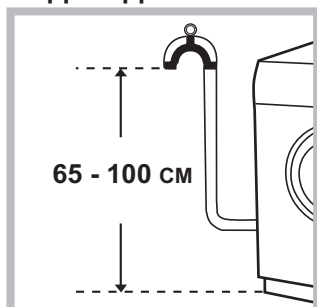

Подсоедините сливной шланг, не перегибая его, к сливной трубе или к настенному сливному отверстию, распложенному на высоте от 65 до 100 см от пола,

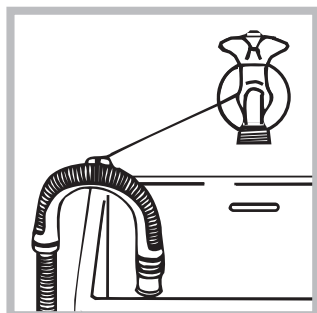

Или поместите шланг в раковину или в ванну, закрепив прилагающуюся направляющую крану (см. схему). Свободный конец сливного шланга не должен быть погружен в воду.

! Не рекомендуется использовать удлинители для сливного шланга. При необходимости удлинение должно иметь такой же диаметр, что и оригинальный шланг, и его длина не должна превышать 150 см.

Подключение к электросети

Перед включением изделия в розетку электросети необходимо проверить следующее:

- заземляющий контакт двухполюсной розетки должен быть соединён с заземлением и соответствовать нормативам;
- розетка электросети должна быть рассчитана на максимальную мощность стиральной машины, указанную в таблице Технические данные (см. таблицу сбоку);
- напряжение электросети должно соответствовать значениям, указанным в таблице Технические данные (см. таблицу сбоку);
- электрическая розетка и штепсельная вилка стиральной машины должны быть одного типа. В противном случае необходимо заменить розетку.

! Запрещается устанавливать стиральную машину на улице, даже под навесом, так как опасно подвергать ее воздействию дождя и грозы.

! Стиральная машина должна быть расположена таким образом, чтобы доступ к розетке электросети оставался свободным.

! Не используйте удлинители и тройники.

! Сетевой кабель изделия не должен быть согнут или сжат.



! Замена сетевого кабеля может осуществляться только уполномоченными сервисными центрами.

Внимание! Фирма снимает с себя всякую ответственность в случае несоблюдения вышеописанных правил.

Первый цикл стирки

По завершении установки, перед началом эксплуатации необходимо произвести один цикл стирки со стиральным порошком, но без белья, по программе Авто-Очистка (см. "Техническое обслуживание и уход").

Технические данные

Модель	RZ 1047 W
Страна-изготовитель	Италия
Габаритные размеры	ширина 59,5 см. высота 85 см. глубина 60,5 см.
Вместимость	от 1 до 10 кг
Номинальное значение напряжения электропитания или диапазон напряжения	220-240 V ~
максимальную мощность	1850 W
Условное обозначение рода электрического тока или номинальная частота переменного тока	50 Hz
Класс защиты от поражения электрическим током	Класс защиты I
Водопроводное подсоединение	максимальное давление 1 МПа (10 бар) минимальное давление 0,05 МПа (0,5 бар) емкость барабана 71 литров
Скорость отжима	до 1400 оборотов в минуту
Программы управления в соответствии с Директивой EN 60456	программа ХЛОПОК ECO; температура 60°C при загрузке до 10 кг.
  	Данное изделие соответствует следующим Директивам Европейского Сообщества: - 2004/108/CE (Электромагнитная совместимость); - 2006/95/CE (Низкое напряжение); - 2012/19/EU (WEEE)
Степень защиты от попадания твердых частиц и влаги, обеспечиваемая защитной оболочкой, за исключением низковольтного оборудования, не имеющего защиты от влаги: IPX4	
Дату производства данной техники можно получить из серийного номера, расположенного под штрих-кодом (S/N XXXXXXXXX), следующим образом	- 1-ая цифра в S/N соответствует последней цифре года, - 2-ая и 3-я цифры в S/N - порядковому номеру месяца года, - 4-ая и 5-ая цифры в S/N - день
Класс энергопотребления	A

Техническое обслуживание и уход

RU

Отключение воды и электрического тока

- Перекрывайте водопроводный кран после каждой стирки. Таким образом сокращается износ водопроводной системы машины и сокращается риск утечек.
- Выньте штепсельную вилку из электро розетки в процессе чистки и технического обслуживания стиральной машины.

Уход за распределителем моющих средств

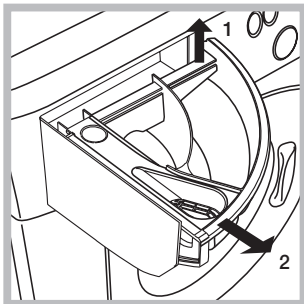

Выньте распределитель, приподняв его и потянув наружу (см. схему). Промойте распределитель теплой водой. Эта операция должна выполняться регулярно.

Уход за насосом

Стиральная машина оснащена самоочищающимся насосом, не нуждающимся в техническом обслуживании. Тем не менее мелкие предметы (монеты, пуговицы) могут упасть за кожух, предохраняющий насос, расположенный в его нижней части.
! Проверьте, чтобы цикл стирки завершился, и выньте штепсельную вилку из сетевой розетки.

Для доступа к кожуху:

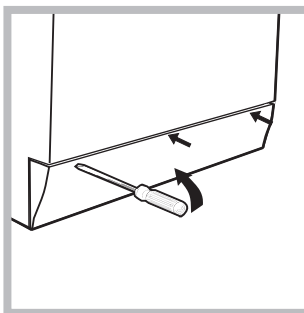

1. снимите переднюю панель стиральной машины при помощи отвертки (см. схему);

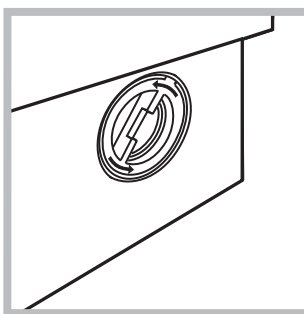

2. отвинтите крышку, повернув ее против часовой стрелки (см. схему): небольшая утечка воды является нормальным явлением;
3. тщательно прочистите внутри кожуха;

4. завинтите крышку на место;
5. установите на место переднюю панель, проверив перед ее прикреплением к машине, чтобы крюки вошли в соответствующие петли.

Уход за стиральной машиной

- Для чистки наружных и резиновых частей стиральной машины используйте тряпку, смоченную теплой водой с мылом. Не используйте растворители или абразивные чистящие средства.
- Стиральная машина укомплектована программой Авто-Очистка внутренних деталей, которую необходимо **выполнять без какого-либо белья в барабане**. Стиральное вещество (в объеме 10% от рекомендуемого для очень грязного белья) или специальные добавки для чистки стиральной машины можно использовать в качестве вспомогательных в программе стирки. Рекомендуется выполнять программу чистки машины каждые 40 циклов стирки. Для активации программы существует два способа:
 - Нажмите на кнопку на панели управления и затем нажмите дважды на ПЕРЕКЛЮЧАТЕЛЬ.
 - Поверните ПЕРЕКЛЮЧАТЕЛЬ так, чтобы он занял положение на иконке меню СЛУЖБЫ, нажмите на него для входа в подменю, затем поверните в положение на иконке и нажмите еще дважды.

Цикл Обработки От Накипи

Сообщение на дисплее напоминает о необходимости регулярного удаления накипи с использованием специального средства. Чтоб определить средство для удаления накипи, наиболее подходящее для собственной стиральной машины (WPRO), обратитесь к wpro.eu. Цикл удаления накипи позволяет поддерживать в чистоте компоненты машины (барабан, трубопроводы). В случае возникновения необходимости на дисплее отображается: "Цикл Обработки От Накипи Рекомендовано. Далее запомнить?" / . В случае положительного ответа сообщение отобразится по окончании цикла либо при следующем включении машины. В случае отрицательного ответа сообщение не появится более в течении последующих 100 циклов (счетчик будет обнулен). Способ проведения процедуры описан на упаковке с антинакипином, пользователь обязан ему следовать.

Уход за люком и барабаном

- После использования стиральной машины всегда следует оставлять люк полуоткрытым во избежание образования неприятных запахов в барабане.

Проверка водопроводного шланга

Проверяйте шланг подачи воды не реже одного раза в год. При обнаружении трещин или разрывов шланга замените его: в процессе стирки сильное давление воды в водопроводе может привести к внезапному отсоединению шланга.
! Никогда не пользуйтесь б/у шлангами.

! Стиральная машина спроектирована и изготовлена в соответствии с международными нормативами по безопасности. Необходимо внимательно прочитать настоящие предупреждения, составленные в целях вашей безопасности.

Общие требования к безопасности

- После использования машины **обязательно** отключайте ее от сети переменного тока и закрывайте водопроводный кран.
- Данное изделие предназначено исключительно для домашнего использования.
- Данное изделие может быть использовано детьми старше 8 лет и лицами с ограниченными физическими, сенсорными или умственными способностями или лицами, не обладающими достаточными знаниями, без контроля опытных лиц или без предварительного обучения правилам безопасного использования изделия и связанным с этим опасностям. Не разрешайте детям играть с изделием. Не поручайте детям обслуживание и уход за изделием без контроля взрослых.
- Не прикасайтесь к изделию влажными руками, босиком или во влажной одежде.
- Не тяните за сетевой кабель для отсоединения изделия из электро розетки, возьмитесь за вилку рукой.
- Не открывайте распределитель порошка в процессе стирки.
- Избегайте контактов со сливаемой водой, так как она может быть очень горячей.
- Категорически запрещается открывать люк силой: это может привести к повреждению защитного механизма, предохраняющего от случайного открытия машины.
- В случае неисправности категорически запрещается открывать внутренние механизмы изделия с целью их самостоятельного ремонта.
- Избегайте контактов детей с работающей стиральной машиной.
- В процессе стирки люк стиральной машины может нагреться.
- При необходимости переместить стиральную машину следует выполнять эту операцию вдвоем или втроем с предельной осторожностью. Никогда не перемещайте машину в одиночку, так как машина очень тяжелая.
- Перед загрузкой в стиральную машину белья проверьте, чтобы барабан был пуст.
- Стиральная машина не предназначена для использования лицами (включая детей) с пониженными физическими, чувственными или умственными способностями или при отсутствии у них жизненного опыта или знаний, если они не находятся под контролем или не проинструктированы об использовании прибора лицом, ответственным за их безопасность. Дети должны находиться под контролем для недопущения игры со стиральной машиной.

Утилизация

- Уничтожение упаковочных материалов: соблюдайте местные нормативы с целью повторного использования упаковочных материалов.
- Согласно Европейской Директиве 2012/19/EU касательно утилизации электронных и электрических электроприборов электроприборы не должны выбрасываться вместе с обычным городским мусором. Выведенные из строя приборы должны собираться отдельно для оптимизации их утилизации и рекуперации

составляющих их материалов, а также для безопасности окружающей среды и здоровья. Символ зачеркнутая мусорная корзина, имеющийся на всех приборах, служит напоминанием об их отдельной утилизации. За более подробной информацией о правильной утилизации бытовых электроприборов пользователи могут обратиться в специальную государственную организацию или в магазин.

Условия хранения и транспортировки

- Упакованную стиральную машину следует хранить при относительной влажности не более 80% в закрытых помещениях с естественной вентиляцией.

Если машина длительное время не будет использоваться и будет храниться в не отапливаемом помещении, необходимо полностью удалить из машины воду. Перед транспортировкой машины необходимо установить транспортные винты со втулками, чтобы исключить повреждение бака стиральной машины. Транспортировать машину необходимо в рабочем положении (вертикально) любым видом крытого транспорта, надёжно закрепив её. ЗАПРЕЩАЕТСЯ подвергать стиральную машину ударным нагрузкам при погрузочно-разгрузочных работах.

Аварийное открытие люка

Если по причине отключения электроэнергии невозможно открыть люк машины, чтобы выгрузить чистое белье, действуйте следующим образом:

1. выньте штепсельную вилку машины из электро розетки.

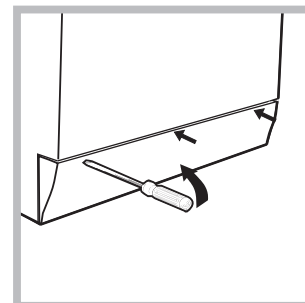
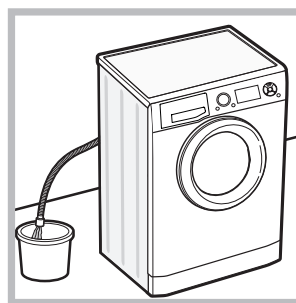

2. проверьте, чтобы уровень воды в машине был ниже отверстия люка. В противном случае слейте излишек воды через сливную трубу в ведро, как показано на схеме.

3. снимите переднюю панель стиральной машины при помощи отвертки (см. схему).

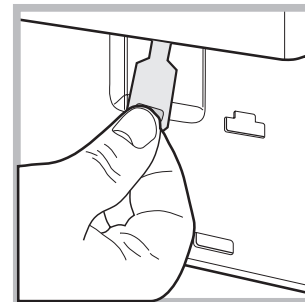
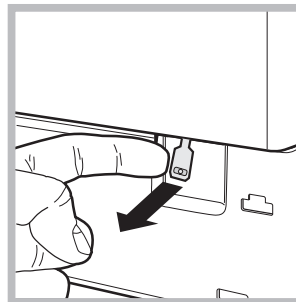

4. потяните наружу язычок, показанный на схеме, вплоть до освобождения пластикового блокировочного винта. Затем потяните его вниз и одновременно откройте люк.
5. установите на место переднюю панель, проверив перед ее прикреплением к машине, чтобы крюки вошли в соответствующие петли.

Описание стиральной машины

RU

Панель управления

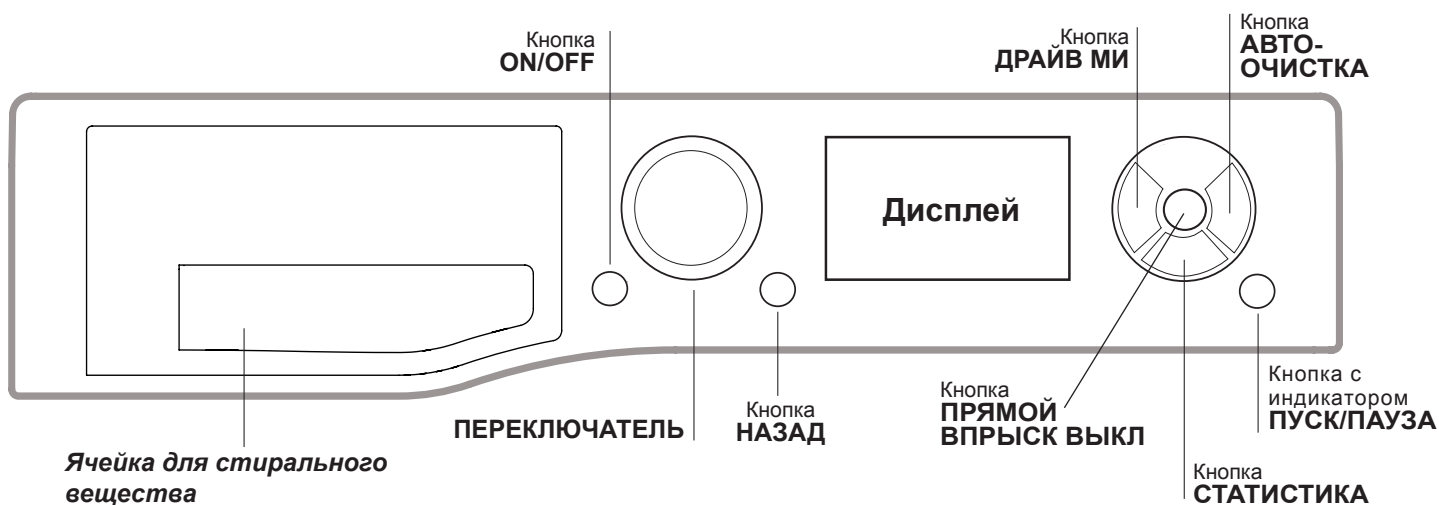

Ячейки для стирального вещества: для загрузки стиральных веществ и добавок (см. «Стиральные вещества и типы белья»).

Кнопка **ON/OFF** : быстро нажмите эту кнопку для включения или выключения машины. Для выключения стиральной машины в процессе стирки необходимо держать нажатой кнопку, примерно 3 секунды. Короткое или случайное нажатие не приведет к отключению машины. В случае выключения машины в процессе стирки текущий цикл отменяется.

ПЕРЕКЛЮЧАТЕЛЬ: поворот вправо или влево обеспечивает навигацию по дисплею в различных позициях меню, выбор программ стирки и желаемых сервисных функций/опций; при нажатии выбор будет подтвержден.

Кнопка **НАЗАД:** позволяет вернуться на предыдущий уровень навигации.

Кнопка **ДРАЙВ МИ:** служит для входа в раздел пилотируемого выбора цикла.

Кнопка **СТАТИСТИКА:** служит для входа в раздел статистических данных.

Кнопка **АВТО-ОЧИСТКА:** нажмите для осуществления очистки внутренних частей машины (см. «Техническое обслуживание и уход»).

Кнопка **ПРЯМОЙ ВПРЫСК ВЫКЛ:** позволяет выбрать функцию ПРЯМОЙ ВПРЫСК ВЫКЛ.

Кнопка с индикатором **ПУСК/ПАУЗА:** когда зеленый индикатор редко мигает, нажмите кнопку для запуска цикла стирки. После пуска цикла индикатор перестает мигать. Для прерывания стирки вновь нажмите эту кнопку; индикатор замигает оранжевым цветом. Если символ  не горит, можно открыть люк машины. Для возобновления стирки с момента, когда она была прервана, вновь нажмите эту кнопку.

Режим ожидания

Настоящая стиральная машина отвечает требованиям новых нормативов по экономии электроэнергии, укомплектована системой автоматического отключения (режим сохранения энергии), включающейся через 30 минут простоя машины. Нажмите один раз кнопку ON/OFF. и подождите, пока машина вновь включится.

Антимикробное уплотнение

Уплотнение люка изготовлено из специальной смеси, обеспечивающей антимикробную защиту, сокращая размножение бактерий на 99,99%.

Уплотнение люка содержит Zinc pyritione, пестицидное вещество, сокращающее размножение вредных микробов (*) таких как бактерии и плесень, которые могут привести к появлению пятен, неприятных запахов и повреждению изделия.

(*) **Согласно тестам, проведенным в Университете Перуджи на: Staphylococcus aureus, Escherichia coll, Pseudomonas aeruginosa, Candida albicans, Aspergillus niger, Penicillium digitatum.**

В редких случаях длительный контакт с уплотнением может вызвать кожную аллергию.

Дисплей

Дисплей служит для отображения всей информации и доступа ко всем функциям.

В главном меню отображаются три иконки, их можно выбрать, поворачивая вправо или влево ПЕРЕКЛЮЧАТЕЛЬ; на экране отобразится строка с именем выделенной иконки.

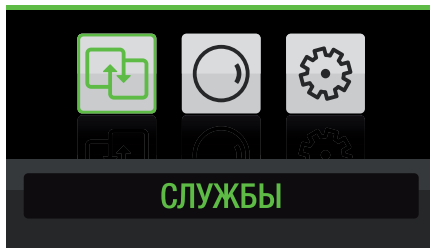

Иконка относится к СЛУЖБЫ, при ее выборе путем нажатия на ПЕРЕКЛЮЧАТЕЛЬ появится подменю со следующими иконками:

KW ПОТРЕБЛ. МОЩНОСТЬ: отображает мгновенную мощность, потребленную прибором.

СТАТИСТИКА: отображает основные статистические данные прибора, относящиеся к его работе, потреблению электроэнергии и воды. Доступ к этой функции осуществляется также с помощью кнопки СТАТИСТИКА на панели управления.

ДРАЙВ МИ: запускает маршрут для управляемого выбора цикла (см. параграф "Порядок выполнения цикла стирки").

АВТО-ОЧИСТКА: запускает цикл самоочистки барабана (см. раздел "Техническое обслуживание и уход").

Для более подробной информации следует обратиться к разделу СЛУЖБЫ.

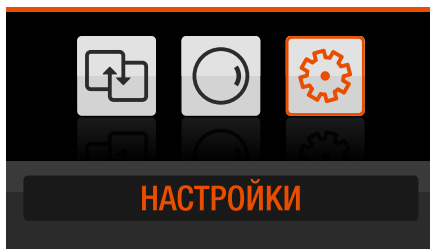

Иконка относится к НАСТРОЙКИ, при ее выборе путем нажатия на ПЕРЕКЛЮЧАТЕЛЬ появится подменю со следующими иконками:

ПОДСВЕТКА: настраивает яркость дисплея.

АВТОМ. БЛОК. КНОПОК: исключает или задает время ожидания для автоматической блокировки панели управления; предусмотрены следующие варианты: 30 секунд - 1 минута - 2 минуты - 5 минут.

ЯЗЫК: выбирает язык, на котором будут отображаться тексты на дисплее. При первом включении машины потребуется выбрать язык и дисплей автоматически покажет страницу меню выбора языка. Для выбора желаемого языка следует повернуть ПЕРЕКЛЮЧАТЕЛЬ, чтобы вывести язык на экран, после чего нажать на ПЕРЕКЛЮЧАТЕЛЬ.

СВЕДЕНИЯ ОБ ИЗДЕЛИИ: отображает серийный номер и код прибора.

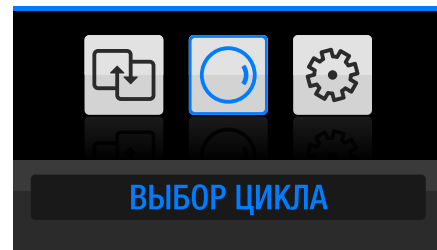

Иконка относится к ВЫБОР ЦИКЛА, при ее выборе путем нажатия на ПЕРЕКЛЮЧАТЕЛЬ отображается подменю с иконками, относящимися к имеющимся циклам стирки:

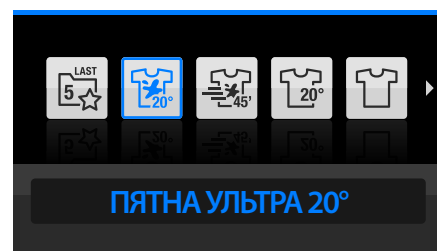

После выбора нужного цикла и подтверждения с помощью ПЕРЕКЛЮЧАТЕЛЯ на экране появится еще одно подменю, в котором можно индивидуально адаптировать программу, изменяя значения температуры и центрифуги (отжима), а также выбирая одну или несколько опций стирки.

Кроме того, можно отсрочить начало программы на период до 24 часов.

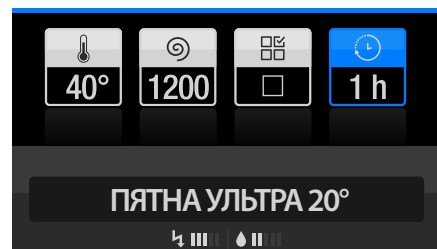

Только в этом подменю можно запустить требуемую программу стирки.

При щелчке на первую иконку обеспечивается доступ к перечню последних выполненных циклов стирки, в памяти остаются выбранный тип и регулировки/опции (за исключением отсроченного пуска).

Если выбрать один из этих последних циклов, можно сразу запустить цикл стирки с уже заданными регулировками/опциями, которые обычно используются, не выполняя при этом дополнительных регулировок.

В нижней части экрана могут отображаться такие иконки:

- Блокировка дверцы люка: отображается, когда дверца заблокирована.
- Блокировка кнопок: отображается, когда активирована блокировка кнопок.
- Пилотируемый цикл ДРАЙВ МИ: отображается в экранных окнах цикла, которые выбран по указаниям функции ДРАЙВ МИ.



Порядок выполнения цикла стирки

RU

Традиционное программирование

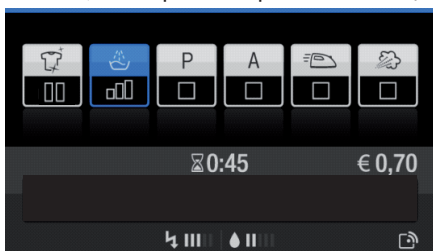
- 1. ПОРЯДОК ВКЛЮЧЕНИЯ МАШИНЫ.** Нажмите на кнопку ON/OFF, на дисплее появится надпись "HOTPOINT-ARISTON".
- 2. ЗАГРУЗКА БЕЛЬЯ.** Откройте люк машины. Загрузите в барабан белье, не превышая максимальный допустимый вес, указанный в таблице программ.
- 3. ДОЗИРОВКА СТИРАЛЬНОГО СРЕДСТВА.** Выньте дозатор и поместите стиральное средство в специальные ванночки, как описано в разделе "Стиральные вещества и типы белья".
- 4. ЗАКРЫТИЕ ЛЮКА.**
- 5. ВЫБОР ПРОГРАММЫ.** Выберите с помощью ПЕРЕКЛЮЧАТЕЛЯ иконку  и нажмите для доступа в подменю имеющихся программ стирки. После выбора и подтверждения с помощью ПЕРЕКЛЮЧАТЕЛЯ желаемого цикла открывается доступ в подменю, в котором можно индивидуально адаптировать программу, изменяя значения температуры и центрифуги (отжима), а также при необходимости выбирая одну или более опций, индикатор кнопки ПУСК/ПАУЗА будет медленно мигать.
- 6. ЗАПУСК ПРОГРАММЫ.** Запуск цикла невозможен из экранного окна, в котором настраиваются опции.



В случае необходимости нажмите на кнопку "НАЗАД", чтобы вернуться в экранное окно настроек цикла, из которого можно запустить цикл с помощью кнопки ПУСК/ПАУЗА. Соответствующий индикатор загорится постоянным светом, и люк заблокируется (символ ЛЮК ЗАБЛОКИРОВАН  горит). В процессе стирки на дисплее показывается название текущей фазы. Для изменения программы в процессе выполнения цикла переключите машину в режим паузы при помощи кнопки ПУСК/ПАУЗА (индикатор ПУСК/ПАУЗА редко мигает оранжевым цветом); Затем выберите новый цикл и повторно нажмите кнопку ПУСК/ПАУЗА. Если требуется открыть люк после пуска цикла, нажмите кнопку ПУСК/ПАУЗА. Когда погаснет индикатор ЛЮК ЗАБЛОКИРОВАН , можно открыть люк. Вновь нажмите кнопку ПУСК/ПАУЗА для возобновления программы с момента, в который она была прервана.

- 7. ЗАВЕРШЕНИЕ ПРОГРАММЫ.** Показывается сообщением на дисплее «КОНЕЦ ЦИКЛА». После того, как погаснет символ ЛЮК ЗАБЛОКИРОВАН , можно будет открыть люк. Откройте люк, выгрузите белье и выключите машину.

! Если требуется отменить текущий цикл стирки, придержите нажатой кнопку ON/OFF. Цикл прервется, и машина выключится.



Пилотируемое программирование ДРАЙВ МИ

- 1. ПОРЯДОК ВКЛЮЧЕНИЯ МАШИНЫ.** Нажмите на кнопку ON/OFF, на дисплее появится надпись "HOTPOINT-ARISTON".
- 2. ЗАГРУЗКА БЕЛЬЯ.** Откройте люк машины. Загрузите в барабан белье, не превышая максимальный допустимый вес, указанный в таблице программ.
- 3. ДОЗИРОВКА СТИРАЛЬНОГО СРЕДСТВА.** Выньте дозатор и поместите стиральное средство в специальные ванночки, как описано в разделе "Стиральные вещества и типы белья".

4. ЗАКРЫТИЕ ЛЮКА.

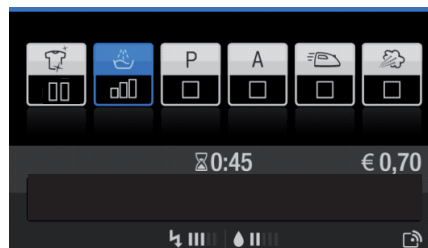
- 5. Войдите в режим программирования ДРАЙВ МИ с помощью специальной кнопки на панели управления или через меню СЛУЖБЫ.** На экране отобразятся подменю, в которых можно сделать выбор: *Цвет, Тип ткани, Тип загрязнения, Тип стирального средства.* После определения оптимального цикла для машины можно будет изменить только тип ополаскивания и при необходимости задать отсроченный пуск. Индикатор ПУСК/ПАУЗА медленно мигает.
- 6. ЗАПУСК ПРОГРАММЫ.** Запуск цикла невозможен из экранного окна, в котором настраиваются опции.



В случае необходимости нажмите на кнопку "НАЗАД", чтобы вернуться в экранное окно настроек цикла, из которого можно запустить цикл с помощью кнопки ПУСК/ПАУЗА. Соответствующий индикатор загорится постоянным светом, и люк заблокируется (символ ЛЮК ЗАБЛОКИРОВАН  горит). В процессе стирки на дисплее показывается название текущей фазы. Для изменения программы в процессе выполнения цикла переключите машину в режим паузы при помощи кнопки ПУСК/ПАУЗА (индикатор ПУСК/ПАУЗА редко мигает оранжевым цветом); Затем выберите новый цикл и повторно нажмите кнопку ПУСК/ПАУЗА. Если требуется открыть люк после пуска цикла, нажмите кнопку ПУСК/ПАУЗА. Когда погаснет индикатор ЛЮК ЗАБЛОКИРОВАН , можно открыть люк. Вновь нажмите кнопку ПУСК/ПАУЗА для возобновления программы с момента, в который она была прервана.

- 7. ЗАВЕРШЕНИЕ ПРОГРАММЫ.** Показывается сообщением на дисплее «КОНЕЦ ЦИКЛА». После того, как погаснет символ ЛЮК ЗАБЛОКИРОВАН , можно будет открыть люк. Откройте люк, выгрузите белье и выключите машину.

! Если требуется отменить текущий цикл стирки, придержите нажатой кнопку ON/OFF. Цикл прервется, и машина выключится.

Возможность добавить вещи

Иконка на дисплее проигнализирует, до какого момента можно добавить вещи в стиральную машину, гарантируя оптимальный результат стирки. Чтобы добавить вещи, приостановите машину нажатием на кнопку ПУСК/ПАУЗА, откройте люк и поместите вещи внутрь. Вновь нажмите кнопку ПУСК/ПАУЗА для возобновления программы с момента, в который она была прервана.

Отсроченный пуск

В экранном окне опций имеется функция отсроченного пуска, благодаря которой можно задать (с интервалами в 1 час) время ожидания перед пуском цикла.



Таблица программ

Программы	Макс темп. (°C)	Макс. скорость (об./мин.)	Стиральные средства			Макс. загрузка (кг)	Продолжительность цикла
			Предварительная стирка	Стирка	Ополаскиватель		
Пятна Ультра 20°	20°	1400	-	●	●	10	Продолжительность программ стирки можно проверить по дисплею.
Пятна Турбо 45Мин	20° (Max. 40°C)	1200	-	●	●	5,5	
Хлопок 20°C: сильнозагрязненное белое и деликатное цветное белье.	20°	1400	-	●	●	10	
Хлопок: сильнозагрязненное белое и прочное цветное белье.	90°	1400	●	●	●	10	
Синтетика: Сильнозагрязненное прочное цветное белье.	60°	1000	●	●	●	5,5	
Шерсть: Для шерсти, кашемира и т.д.	40°	800	-	●	●	2,5	
Эко Хлопок (1): сильнозагрязненное белое и прочное цветное белье.	60°	1400	-	●	●	10	
Эко Хлопок (2): сильнозагрязненное белое и деликатное цветное белье.	40°	1400	-	●	●	10	
Рубашки	40°	600	-	●	●	2,5	
Джинсы	40°	800	●	●	●	5	
Пух. Одеяла: для руководителей, фаршированные гусиным пухом.	30°	1000	-	●	●	3,5	
Нижнее Белье	40°	600	-	●	●	1	
Ультра Деликатное	30°	0	-	●	●	1	
Белье 7 Дн	60°	1400	●	●	●	10	
Полоскание	-	1400	-	-	●	10	
Отжим	-	1400	-	-	-	10	
Слив	-	0	-	-	-	10	

Продолжительность цикла, показанная на дисплее или указанная в инструкциях является расчетом, сделанным на основании стандартных условий. Фактическая продолжительность может варьировать в зависимости от многочисленных факторов таких как температура и давление воды на подаче, температура помещения, количество моющего средства, количество и тип загруженного белья, балансировка белья, выбранные дополнительные функции.

Для всех институтов тестирования:

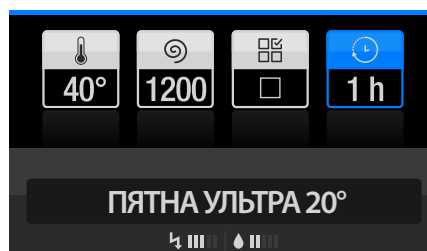
- 1) Программы управления в соответствии с Директивой EN 60456: Выберите программу ЭКО ХЛОПОК с температурой 60°C.
- 2) Длинная программа для х/б белья: Выберите программу ЭКО ХЛОПОК с температурой 40°C и выберите опцию ПРЯМОЙ ВПРЫСК ВЫКЛ в режиме "МОЩНОСТЬ".

Доступные опции

! могут быть выбраны только активные опции для выбранной программы.



Прямой Впрыск Выкл

Стиральная машина укомплектована авангардной технологией «Прямой Впрыск Выкл», которая предварительно смешивает воду со стиральным веществом, мгновенно активирую стиральные активные вещества. Эта активированная эмульсия подается непосредственно в барабан стиральной машины и более эффективно проникает в ткани, удаляя самые трудные загрязнения даже при низкой температуре с максимальной сохранностью цвета тканей. Можно выбрать режим «МОЩНОСТЬ» для получения лучшего результата стирки, или же режим «ЭКО ЭНЕРГИЯ» для большего энергосбережения.



Полоскание

Опция позволяет выбрать нужный режим ополаскивания для максимально бережного отношения к деликатной кожи. Первый уровень - «НОРМ. ОПОЛАСК.» . Второй уровень - «ДОП. ПОЛОСКАНИЕ» позволяет выбрать дополнительное ополаскивание, помимо стандартного ополаскивания цикла для удаления всех остатков стирального вещества. Третий уровень - «ДЕЛИКАТНАЯ КОЖА» позволяет выбрать два дополнительных ополаскивания, помимо стандартных ополаскиваний цикла, что рекомендуется для наиболее чувствительной кожи. Последний уровень - «АНТИ-АЛЕРГЕННАЯ»

позволяет выбрать три дополнительных ополаскивания, помимо стандартных ополаскиваний цикла. Если это дополнительная функция активируется в программах с температурой 40°C, она позволяет удалить основные аллергены, такие как кошачья и собачья шерсть и пыль, в программах с температурой выше 40°C достигается отличный уровень защиты от аллергенов.

Предв. Стирка

При выборе данной функции производится предварительная стирка, способствующая удалению наиболее трудновыводимых пятен.

ПРИМЕЧАНИЕ: Поместите стиральный порошок в специальную ячейку.



Замачивание

Эта опция служит для замачивания для очень грязных вещей.



ЛЕГКАЯ ГЛАЖКА

При выборе этой функции циклы стирки и отжима изменяются таким образом, чтобы сократить сминаемость белья. По завершении цикла машина производит медленное вращение барабана. Для завершения цикла нажмите кнопку ПУСК/ПАУЗА.



Антисминание

По завершении цикла машина производит медленное вращение барабана. Для завершения цикла нажмите кнопку ПУСК/ПАУЗА.

Службы

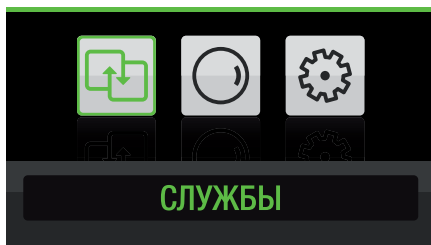

RU

Можно войти в область СЛУЖБЫ из любого состояния машины, за исключением OFF, STANDBY и END. Для входа необходимо повернуть ПЕРЕКЛЮЧАТЕЛЬ так, чтобы отобразилась иконка СЛУЖБЫ, после чего выбрать эту область путем нажатия.

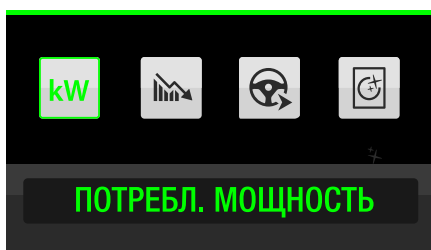

В области СЛУЖБЫ предусмотрены следующие позиции:



1. **ПОТРЕБЛ. МОЩНОСТЬ**: служит для отображения мгновенной потребленной мощности стиральной машины (кВт).
2. **СТАТИСТИКА**: служит для отображения основных статистических данных электробытового прибора. Доступ к этой функции осуществляется также с помощью кнопки  на панели управления.
3. **ДРАЙВ МИ**: своего рода инструктор, руководящий действиями пользователя во время стирки. Пользователь выбирает параметры, и стиральная машина автоматически определяет наиболее подходящий цикл. Непосредственный доступ к ней возможен также кнопкой  на панели управления (см. параграф "Порядок выполнения цикла стирки").
4. **АВТО-ОЧИСТКА**: запускает цикл самоочистки барабана (см. раздел "Техническое обслуживание и уход").

2. СТАТИСТИКА

Доступ к разделу СТАТИСТИКА осуществляется как путем выбора соответствующей позиции в меню СЛУЖБЫ, так и путем нажатия на кнопку  на панели управления - для непосредственного входа в раздел.

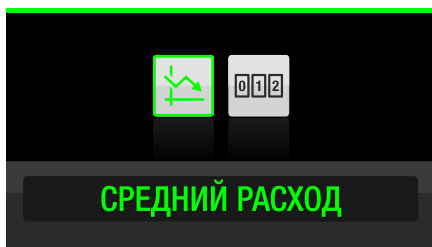

2.1 Экранное окно меню СЛУЖБЫ с выделенной позицией среднего потребления.

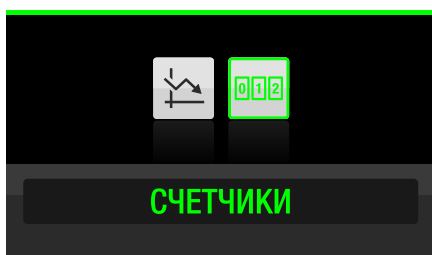



2.2 Экранное окно меню СЛУЖБЫ с выделенной позицией счетчиков.

Предусмотрено два типа статистических данных: среднее потребление и счетчики. В обоих случаях учитываются уже завершенные циклы.

СРЕДНИЙ РАСХОД

При выборе СРЕДНИЙ РАСХОД отображается средняя величина потребления электроэнергии (кВт·ч) и воды (литры) за последние 20 выполненных циклов. Рядом со средней величиной отображается средний график хода по сравнению с предыдущими, указывая увеличение или уменьшение потребления: направленная вверх красная стрелка указывает об увеличении потребления, направленная вниз зеленая стрелка указывает об уменьшении потребления (данная индикация активируется, начиная с 20-го цикла и далее).

СТАТИСТИКА СРЕДНЕГО РАСХОДА	
кВтч	1,25 
Литров	15 

2.3 Экранное окно среднего потребления.

СЧЕТЧИКИ

При выборе позиции СЧЕТЧИКИ отображаются:

- кВт·ч: сумма потребленных кВт·ч (до последнего цикла).
- Литры: сумма расходованных литров воды (до последнего цикла).
- Число выполненных циклов (до последнего цикла).

	ВСЕГО	ЧАСТИЧНО
кВтч	25,14	10,24
Литров	80	11
№ циклов	250	3
		

2.4 Экранное окно счетчиков

Вышеназванные 3 счетчика могут быть двух типов:

- ВСЕГО: отсчет ведется с момента установки машины.
- ЧАСТИЧНО: отсчет ведется с момента, когда счетчики были обнулены с помощью кнопки "RESET".

Стиральные вещества и типы белья

RU

Распределитель моющих средств

Хороший результат стирки зависит также от правильной дозировки стирального вещества: избыток стирального вещества не гарантирует более эффективную стирку, напротив, способствует образованию налетов внутри стиральной машины и загрязнению окружающей среды.

! Не используйте моющие средства для ручной стирки, так как они образуют слишком много пены.

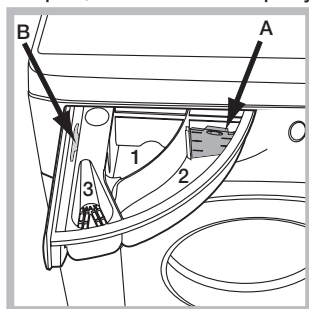

Выньте распределитель и поместите в него моющее средство или добавку в следующем порядке.

Ячейка 1: Стиральное вещество для предварительной стирки (порошок)
Ячейка 2: моющее

средство для стирки (порошок или жидкое)

В случае использования жидкого стирального вещества рекомендуется использовать прилагающийся дозатор **A** для правильной дозировки. Для использования стирального порошка вставьте дозатор в нишу **B**.

Ячейка 3: добавки (ополаскиватель и т.д.)

Не наливайте ополаскиватель выше решетки отделения.

Подготовка белья

- Разделите белье по следующим признакам:
 - тип ткани / обозначения на этикетке.
 - цвет: отделите цветное белье от белого.
- Выньте из карманов все предметы и проверьте пуговицы.
- Не превышайте значения, указанные в «Таблице программ», указывающие вес сухого белья:

Сколько весит белье?

- 1 простыня 400-500 гр.
- 1 наволочка 150-200 гр.
- 1 скатерть 400-500 гр.
- 1 халат 900-1200 гр.
- 1 полотенце 150-250 гр.

Специальные программы

Пятна Ультра 20°C: эта программа обеспечивает максимальную способность удаления пятен без необходимости их предварительной обработки, при низкой температуре, сохраняя качество тканей и цвета.

Пятна Турбо 45Мин: этот цикл гарантирует отличную способность удаления пятен даже при 20°C всего за 45 минут. Для этого цикла можно повысить температуру до 40°C.

Хлопок 20°C: идеально подходит для стирки х/б белья со средним загрязнением. Отличные результаты получаются также при стирке в холодной воде, сравнимые со стиркой при 40°, обеспечиваются механическим действием с разной скоростью с повторяющимися частыми пиками.

ШЕРСТЬ - Woolmark Apparel Care - Green:

Цикл стирки "Шерсть" данной стиральной машины получил утверждение Компании Woolmark для стирки шерстяных изделий, имеющих классификацию "ручная стирка", при условии, что стирка выполняется согласно инструкциям, указанным на этикетке вещи, и инструкций поставщика настоящей стиральной машины. (M1135)



Рубашки: используйте специальную программу для стирки рубашек из разных типов тканей и цветов для их максимальной сохранности.

Джинсы: выверните наизнанку изделия перед стиркой и используйте жидкое моющее средство. Используйте программу "Джинсы".

Пух. Одежда: для стирки вещей, набитых утиным пухом, таких как двойные или одинарные пуховые одеяла (весом не более 3,5 кг), подушки, куртки используйте специальную программу "Пух. Одежда". екомендуется загрузить пуховики в барабан машины, сложив края внутрь (см. схему) и не превышать с объема барабана. Для оптимальной стирки рекомендуется использовать жидкое стиральное вещество, заливаемое в дозатор стиральных веществ.

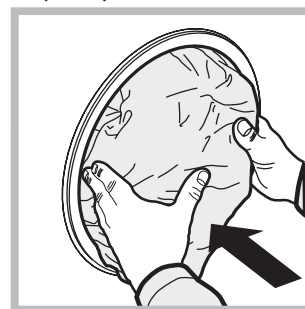

Нижнее Белье: для стирки нижнего белья из любой ткани и любого цвета.

Ультра Деликатное: используйте программу "Ультра Деликатное" для стирки очень деликатного белья со стразами или блестками.

Рекомендуется вывернуть наизнанку белье перед стиркой и поместить мелкое белье в специальный мешочек для стирки деликатного белья. Для оптимизации результатов рекомендуется использовать жидкое стиральное вещество для деликатного белья.

Белье 7 Дн: для стирки банного и постельного белья по единой программе используйте программу "Белье 7 Дн", оптимизирующую использование стиральный и позволяющей сэкономить время и электроэнергию. Рекомендуется использовать стиральный порошок.

Система балансировки белья

Перед каждым отжимом во избежание чрезмерных вибраций и для равномерного распределения белья в барабане машина производит вращения со скоростью, слегка превышающей скорость стирки. Если после нескольких попыток белье не будет правильно сбалансировано, машина произведет отжим на меньшей скорости по сравнению с предусмотренной.

Если ваша стиральная машина не работает. Прежде чем обратиться в Центр Сервисного обслуживания (см. *Сервисное обслуживание*), проверьте, можно ли устранить неисправность, следуя рекомендациям, приведенным в следующем перечне.

Неисправности:

Возможные причины / Методы устранения:

Стиральная машина не включается.

- Штепсельная вилка не соединена с электро розеткой или отходит и не обеспечивает контакта.
- В доме отключено электричество.

Цикл стирки не запускается.

- Люк машины закрыт неплотно.
- Не была нажата кнопка ON/OFF.
- Не была нажата кнопка ПУСК/ПАУЗА.
- Перекрыт водопроводный кран.
- Была запрограммирована задержка запуска цикла.

Стиральная машина не заливает воду (На дисплее показывается сообщение «ОТСУТСТВИЕ ВОДЫ, Откройте кран»).

- Водопроводный шланг не подсоединен к крану.
- Шланг согнут.
- Перекрыт водопроводный кран.
- В доме нет воды.
- Недостаточное водопроводное давление.
- Не была нажата кнопка ПУСК/ПАУЗА.

Машина непрерывно заливает и сливает воду.

- Сливной шланг не находится на высоте 65 – 100 см. от пола (см. «Установка»).
- Конец сливного шланга погружен в воду (см. «Установка»).
- Настенное сливное отверстие не оснащено вантузом для выпуска воздуха.

Если после вышеперечисленных проверок неисправность не будет устранена, следует перекрыть водопроводный кран, выключить стиральную машину и обратиться в Центр Сервисного Обслуживания. Если ваша квартира находится на последних этажах здания, могут наблюдаться явления сифона, поэтому стиральная машина производит непрерывный залив и слив воды. Для устранения этой аномалии в продаже имеются специальные клапаны против явления сифона.

Стиральная машина не сливает воду и не отжимает белье.

- Выбранная программа не предусматривает слив воды: для некоторых программ необходимо включить слив вручную.
- Включена функция ЛЕГКАЯ ГЛАЖКА: для завершения программы нажмите кнопку ПУСК/ПАУЗА (см. «Доступные опции»).
- Сливной шланг согнут (см. «Установка»).
- Засорен сливной трубопровод.

Стиральная машина сильно вибрирует в процессе отжима.

- В момент установки стиральной машины барабан был разблокирован неправильно (см. «Установка»).
- Стиральная машина установлена неровно (см. «Установка»).
- Машина зажата между стеной и мебелью (см. «Установка»).

Утечки воды из стиральной машины.

- Плохо прикручен водопроводный шланг (см. «Установка»).
- Засорен распределитель моющего средства (порядок его чистки см. в параграфе «Техническое обслуживание и уход»).
- Сливной шланг плохо закреплен (см. «Установка»).

Машина заблокирована, дисплей показывает код неисправности (наприм., F-01, F-..).

- Выключите машину и выньте штепсельную вилку из сетевой розетки, подождите 1 минуту и вновь включите машину. Если неисправность не устраняется, обратитесь в Сервисную Службу.

В процессе стирки образуется слишком обильная пена.

- Моющее средство непригодно для стирки в стиральной машине (на упаковке должно быть указано «для стирки в стиральной машине», «для ручной и машинной стирки» или подобное).
- В распределитель было помещено чрезмерное количество моющего средства.

Сервисное обслуживание

RU

Мы заботимся о своих покупателях и стараемся сделать сервисное обслуживание наиболее качественным. Мы постоянно совершенствуем наши продукты, чтобы сделать Ваше общение с техникой простым и приятным.

Уход за техникой

Продлите срок эксплуатации и снизьте вероятность поломки техники.

Воспользуйтесь профессиональными средствами для ухода за техникой от Indesit Professional для наиболее простого, эффективного и легкого ухода за Вашей бытовой техникой.

Продукты Indesit Professional производятся в Италии с соблюдением высоких европейских стандартов в области качества, экологии и безопасности использования и созданы с учетом многолетнего опыта производителя техники. Узнайте подробнее на сайте www.hotpoint-ariston.com в разделе «Сервис» и спрашивайте в магазинах Вашего города.

Авторизованные сервисные центры

Чтобы быть ближе к нашим потребителям, мы создали широкую сервисную сеть, особенностью которой является высокая подготовка, профессионализм и честность сервисных мастеров. На сегодняшний день она насчитывает около 350 сервисных центров на территории России и СНГ.

Их контакты Вы можете найти в сервисном сертификате и на сайте www.hotpoint-ariston.com в разделе «Сервис».

Если вам надо обратиться в сервисный центр:

Внимание! При ремонте требуйте использования оригинальных запасных частей.

Перед тем как обратиться в Службу Сервиса:

- Проверьте, нельзя ли устранить неисправность самостоятельно (см. «Неисправности и методы их устранения»);
- Вновь запустите программу для проверки исправности машины;
- В противном случае обратитесь в Авторизованный Сервисный Центр по телефонам, указанным в гарантийном таллоне.

! Никогда не обращайтесь к неавторизованным сервисным центрам.

При обращении в Сервисную Службу необходимо сообщить:

- тип неисправности;
- номер гарантийного документа (сервисной книжки, сервисного сертификата и т.п.);
- модель машины (Мод.) и серийный номер (S/N), указанные в информационной табличке, расположенной на задней панели стиральной машины.

Другую полезную информацию и новости Вы можете найти на сайте www.hotpoint-ariston.com в разделе «Сервис».

