

HIBERG

СТИРАЛЬНАЯ МАШИНА РУКОВОДСТВО ПОЛЬЗОВАТЕЛЯ

HIBERG

МОДЕЛИ:

WM-510W/S/G	WM2-610W/S/G	WQ2-610W/S/G	WQ4-610W/S/G	WQ4-810W/S/G
WS-510W/S/G	WS2-610W/S/G	WO2-610W/S/G	WO4-610W/S/G	WO4-810W/S/G
WN-510W/S/G	WN2-610W/S/G	WR2-610W/S/G	WR4-610W/S/G	WR4-810W/S/G
WB-510W/S/G	WB2-610W/S/G	WL2-610W/S/G	WL4-610W/S/G	WL4-810W/S/G
WM-610W/S/G	WM2-612W/S/G	WQ2-612W/S/G	WQ4-710W/S/G	WQ4-812W/S/G
WS-610W/S/G	WS2-612W/S/G	WO2-612W/S/G	WO4-710W/S/G	WO4-812W/S/G
WN-610W/S/G	WN2-612W/S/G	WR2-612W/S/G	WR4-710W/S/G	WR4-812W/S/G
WB-610W/S/G	WB2-612W/S/G	WL2-612W/S/G	WL4-710W/S/G	WL4-812W/S/G
WM-712W/S/G	WM2-712W/S/G	WQ2-712W/S/G	WQ4-712W/S/G	WQ4-814W/S/G
WS-712W/S/G	WS2-712W/S/G	WO2-712W/S/G	WO4-712W/S/G	WO4-814W/S/G
WN-712W/S/G	WN2-712W/S/G	WR2-712W/S/G	WR4-712W/S/G	WR4-814W/S/G
WB-712W/S/G	WB2-712W/S/G	WL2-712W/S/G	WL4-712W/S/G	WL4-814W/S/G

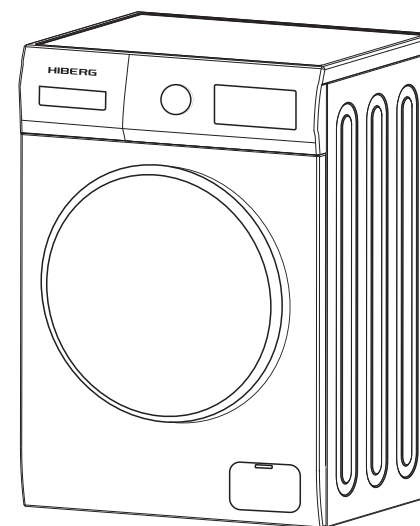

www.hiberg.ru

Перед началом эксплуатации данного устройства, пожалуйста, внимательно прочтите это руководство и сохраните для использования в будущем.

EAC

СОДЕРЖАНИЕ

Технические характеристики.....	2
Описание стиральных машин.....	4
Общий внешний вид (тыльная сторона).....	7
Типы панелей управления.....	7
Предварительная подготовка к стирке (сортировка белья).....	9
Основные функции / режимы стирки.....	10
Функции стиральной машины.....	14
Перед использованием.....	16
Меры предосторожности и важная информация.....	18
Первый цикл стирки без белья.....	20
Подготовка к стирке.....	20
Моющие средства и добавки.....	21
Извлечение фильтра.....	25
Аварийный слив остаточной воды.....	25
Чистка и обслуживание стиральной машины.....	26
Устранение неисправностей.....	28
Таблица описания сбоя.....	30
Возможные неисправности и способы их устранения.....	31
Случаи, не являющиеся неисправностью.....	32
Транспортировка и обращение с машинкой.....	33
Гарантийный талон.....	40
Утилизация устройства.....	43

ОПИСАНИЕ СТИРАЛЬНЫХ МАШИН

Модели: серии WM, WS, WN, WB

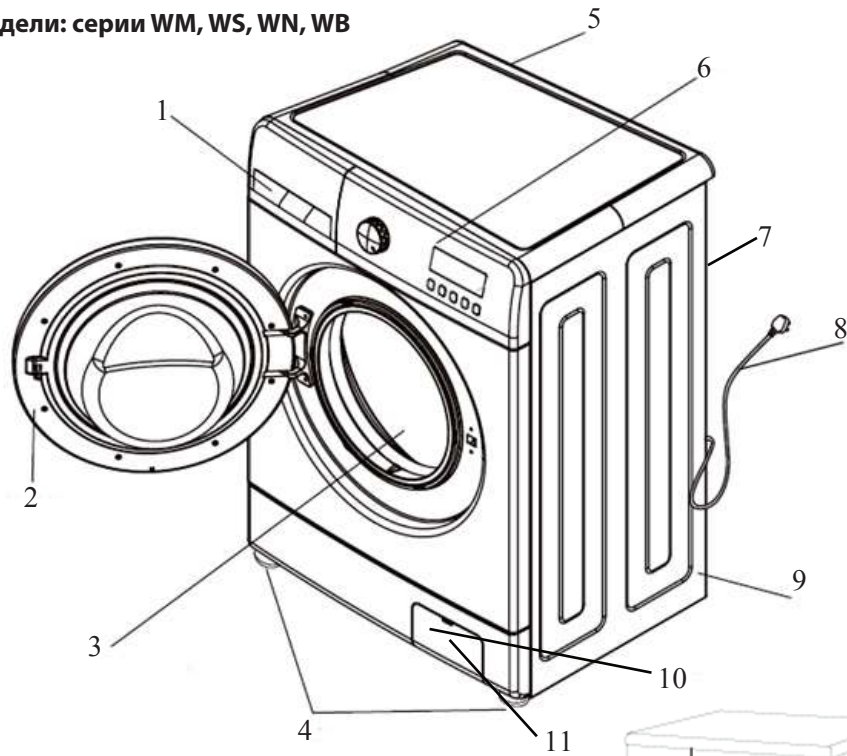

- 1 Отсек для загрузки моющих средств
- 2 Дверца (в сборе)
- 3 Бак для стирки и отжима
- 4 Регулируемые ножки
- 5 Впускной клапан
- 6 Панель управления
- 7 Сливной шланг
- 8 Шнур с вилкой
- 9 Корпус стиральной машины
- 10 Аварийный слив
- 11 Фильтр для мусора



Модель: серии WQ, WO, WR, WL

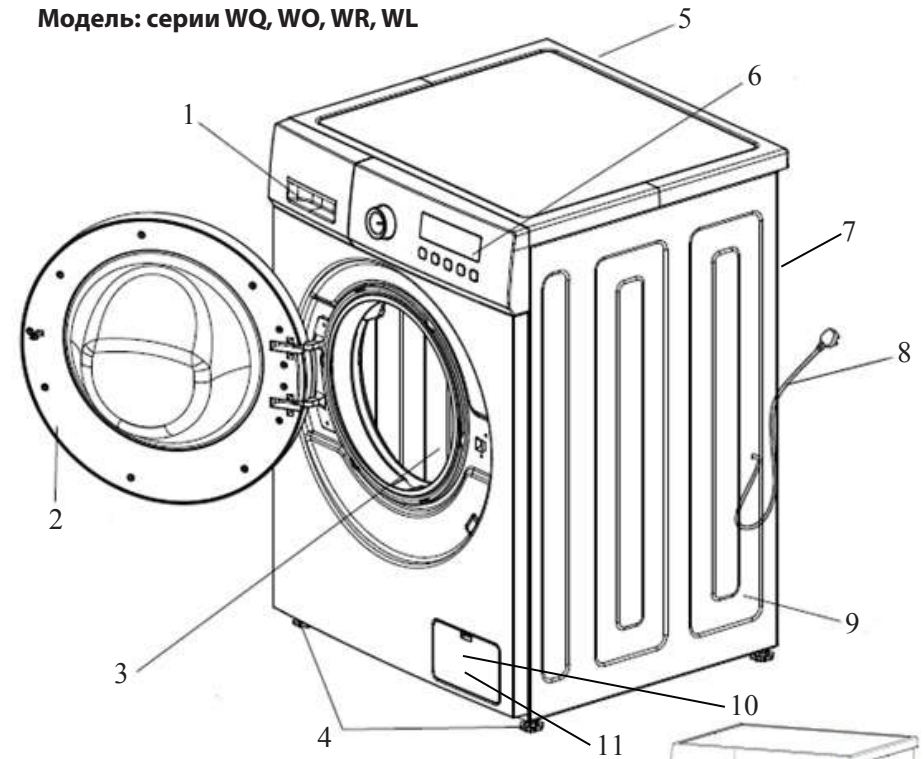

- 1 Отсек для загрузки моющих средств
- 2 Дверца (в сборе)
- 3 Бак для стирки и отжима
- 4 Регулируемые ножки
- 5 Впускной клапан
- 6 Панель управления
- 7 Сливной шланг
- 8 Шнур с вилкой
- 9 Корпус стиральной машины
- 10 Аварийный слив
- 11 Фильтр для мусора



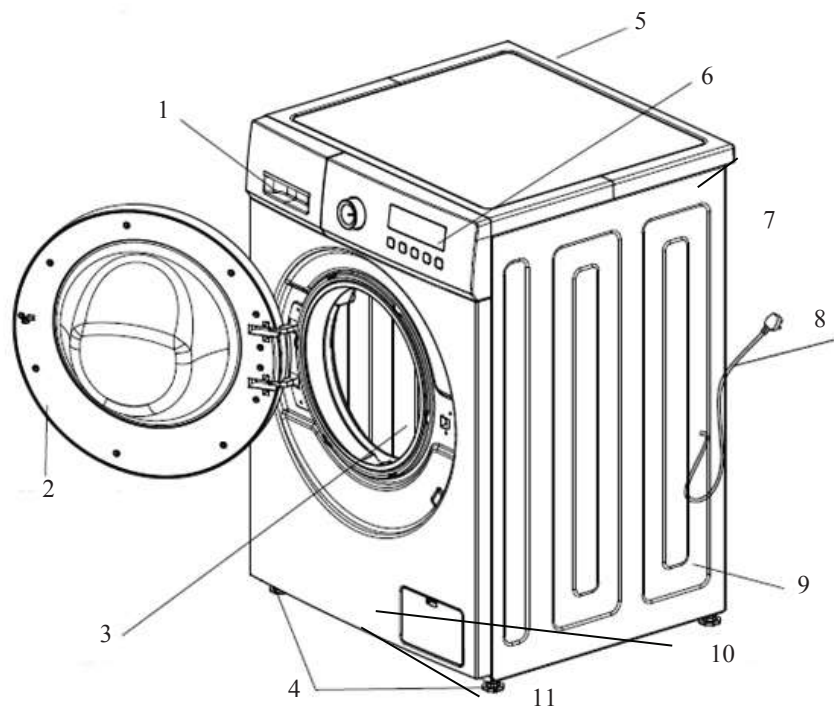

- 1 Отсек для загрузки моющих средств
- 2 Дверца (в сборе)
- 3 Бак для стирки и отжима
- 4 Регулируемые ножки
- 5 Впускной клапан
- 6 Панель управления
- 7 Сливной шланг
- 8 Шнур с вилкой
- 9 Корпус стиральной машины
- 10 Аварийный слив
- 11 Фильтр для мусора



ОБЩИЙ ВНЕШНИЙ ВИД (тыльная сторона)

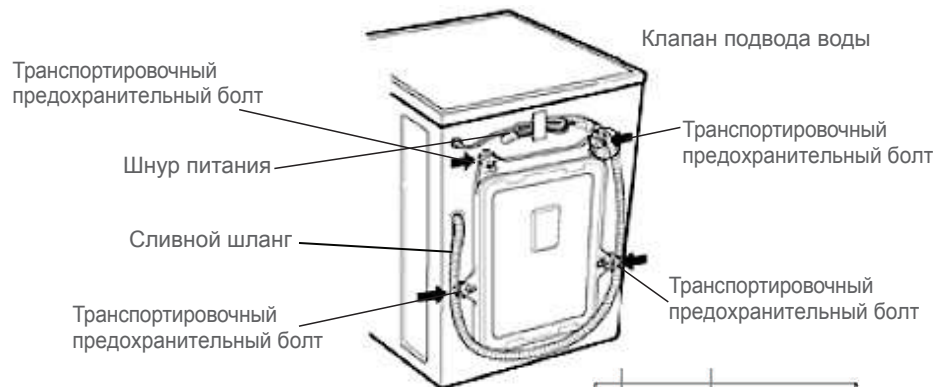

ВНИМАНИЕ!
В зависимости от Вашей модели дизайн тыльной стороны может быть различным

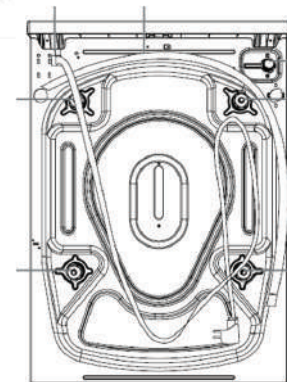

ТИПЫ ПАНЕЛЕЙ УПРАВЛЕНИЯ

серии «2», например, для моделей WM2, WS2, WN2, WB2, WQ2, WO2, WR2, WL2

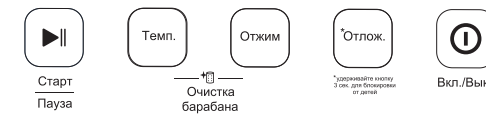
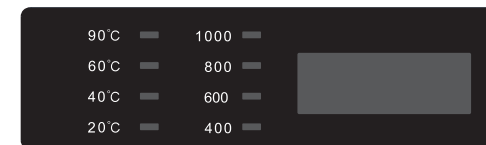
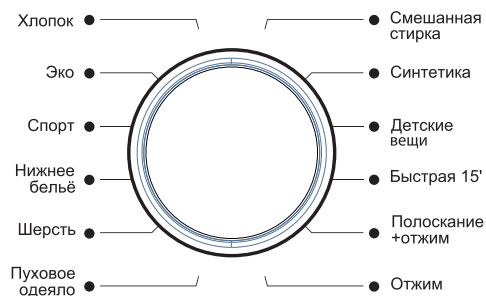
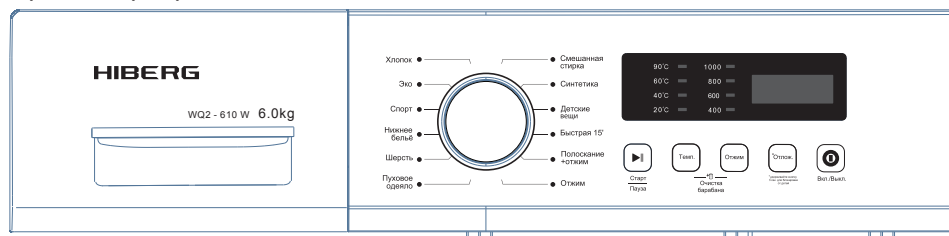

серии «2», например, для моделей WM2, WS2, WN2, WB2, WQ2, WO2, WR2, WL2

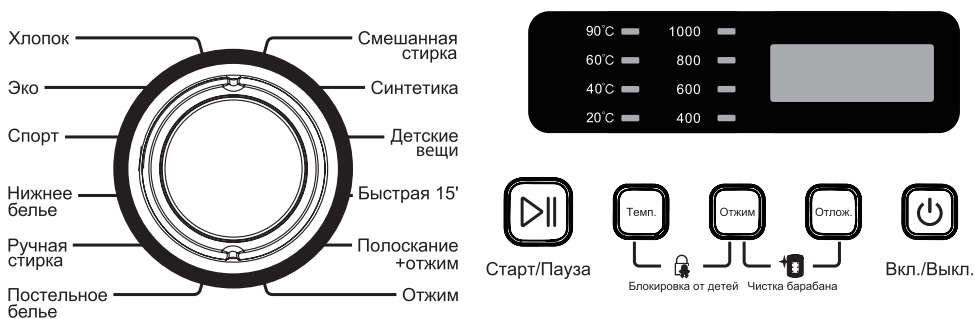
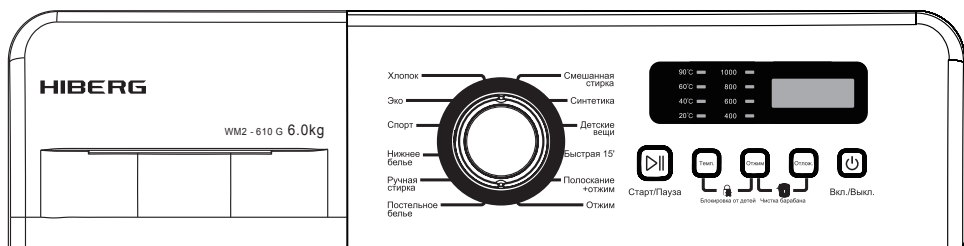

серии «4», например, для моделей WQ4, WO4, WR4, WL4



*Нажмите и удерживайте 3сек. для блокировки от детей

ПРЕДВАРИТЕЛЬНАЯ ПОДГОТОВКА К СТИРКЕ (СОТИРОВКА БЕЛЬЯ)

Можно отбеливать	Нельзя отбеливать	Обычная стирка
Гладить при температуре не выше 150° C	Гладить при высокой температуре (до 200° C)	Не гладить
Сухая чистка	Химчистка запрещена	Сушить на горизонтальной поверхности
Сушить вертикально без отжима	Можно сушить на верёвке	Нельзя выжимать и сушить в стиральной машине
Разрешена чистка с использованием углеводородных веществ, спирта хладагона R113	Химчистка с использованием перхлорэтилена, хладагентов R11 и R13, бензина	Химчистка с использованием перхлорэтилена, углеводородных веществ хладагентов R11 и R113

ОСНОВНЫЕ ФУНКЦИИ / РЕЖИМЫ СТИРКИ

Хлопок

Стирка хлопка. Представленный режим предназначен для обработки вещей и постельных изделий на основе хлопка. Температура воды составляет 90 - 95 градусов, отжим осуществляется на максимальных оборотах. Он также предполагает стирку постельного белья или одежды из хлопка с сильным загрязнением при температуре 90 - 95°C. Стирка проходит обычно не быстро, а при отжиге используется максимальное количество оборотов, доступное стиральной машине. Также используется для белых и цветных хлопковых вещей, нижнего белья 105-120 минут.

Среднее время стирки в данном режиме: 88 минут.

Эко

В зависимости от Вашей модели может также называться «Эко-программа», «Экономичная стирка», «Эко стирка». Применяется только при использовании моющих средств, содержащие энзимы. Этот режим характеризуется невысокой температурой, сниженным объемом использованной воды и уменьшенным потреблением электричества. Чтобы экономия ресурсов не сказалась на качестве стирки, время цикла увеличено.

Среднее время стирки в данном режиме: 69 минут.

Спорт

Стирка спортивных вещей. Такая программа поможет постирать спортивную одежду и обувь. В некоторых моделях стиральных машин она представлена несколькими режимами в зависимости от уровня загрязнения.

Среднее время стирки в данном режиме: 79 минут.

Нижнее белье

В зависимости от Вашей модели может также называться «Деликатная стирка» – также, как и ручная стирка, предназначена для стирки деликатных тканей, но, на разных моделях, может иметь отжим. Бережная стирка для вещей из тонких тканей (Блузки, кружевная одежда, тюль и т.) при температуре 30 градусов. 60 минут

Среднее время стирки в данном режиме: 71 минута.

Ручная стирка

«Ручная стирка» («Деликатная стирка»). Просто необходимый режим, когда требуется аккуратно постирать деликатные вещи (ярлычок «Только ручная стирка»). Она позволяет бережно устранить загрязнения, подходит для тонких тканей. Особенностью программы является щадящее воздействие и легкое покачивание барабана, что позволяет исключить механические повреждения ткани. Отжим либо отсутствует, либо происходит на пониженных оборотах. Таким образом, деликатные вещи при стирке и отжиге не повре-

ждаются. Осуществляется при температурном режиме до 30-40 градусов.

Шерсть (WQ2 - 610 W / G)

В зависимости от Вашей модели может также называться «Мягкая шерсть». Применяется для лёгких и мягких изделий из шерсти. Благодаря пониженной скорости вращения барабана шерстяные изделия не комкаются и не утрачивают первоначальный вид. Машинка, на этом режиме, очень бережно стирает на низкой температуре. Отжим не используется. Режим выполняется при 40 градусах, с легким покачиванием барабана. Подходит для изделий из шерсти, трикотажа, кашемира с пометкой на бирке «Ручная стирка» 50 - 60 минут.

Среднее время стирки в данном режиме: 56 минут.

Постельное белье

Цветное белье первые 2-3 раза стираем при температуре не выше 30 градусов, а дальше используем более высокие температуры 40-60 градусов. Чтобы обеспечить мягкость изделиям из хлопка, льна и смесовых тканей их перед использованием стирают в холодной воде (лучше вручную) или просто замочить в небольшом количестве стирального порошка, а затем тщательно прополоскать в холодной воде. Перед стиркой постельное белье выворачивают наизнанку — так вы сможете дольше сохранять его первоначальный вид. Отделяют цветное от белого. Натуральные комплекты стирают отдельно от синтетических, иначе они потеряют свою мягкость, а на поверхности появятся катышки. Температурный режим стирки у них тоже разный. Детское постельное белье лучше стирать детским мылом, которое предварительно натирают на терке. Также можно выбрать специальные средства для детского белья. Загружать постельное в барабан стиральной машины необходимо не более чем на 2/3 его объема. Белье должно свободно вращаться в барабане, а не сбиваться в один большой ком. Отжим цветного белья производится при оборотах не больше 800, иначе будут образовываться заломы и вымываться краситель. Также следует строго соблюдать температурный режим.

Среднее время стирки в данном режиме: 119 минут.

Пуховое одеяло (WQ2 - 610 W / G)

Программа позволит постирать крупные вещи с различным наполнителем при температуре 40 градусов. В данном режиме нельзя стирать только деликатные вещи. Зато он отлично подходит для пуховых одеял, подушек, покрывал, покрытий диванов.

Среднее время стирки в данном режиме: 90 минут.

Смешанная стирка/ткани

Предназначен для стирки различных типов тканей. Различные типы белья, за исключением одежды требующей особого ухода (шелк, шерсть, деликатные ткани, темная одежда, спортивная одежда, пуховые одеяла, тюли).

Среднее время стирки в данном режиме: 66 минут.

Синтетика

Стирка синтетики предназначена для обработки синтетических тканей. Нагрев воды достигает 60 градусов. Режим длительный, отжим осуществляется на максимальных оборотах. Среднее время стирки в данном режиме: 73 минуты.

Детские вещи (Детская одежда)

В зависимости от Вашей модели может также называться «Детская одежда», «Детские вещи». Особенности данного режима выступают высокая температура и дополнительное и/либо обильное полоскание. В итоге одежда ребенка будет полностью очищена и от следов моющих средств, и от пятен. Среднее время стирки в данном режиме: 140 минут.

Быстрая 15'

В зависимости от Вашей модели может также называться «Быстрая стирка», «Ускоренный режим», «Быстро 15». Предусматривает сокращенный цикл для слабозагрязненных вещей, что экономит время (цикл занимает 15-40 минут в зависимости от модели), воду, электричество и стиральный порошок.

Полоскание + отжим

Используйте данную опцию для цикла полоскания и последующего отжима. Примерное время: 34 минуты.

Отжим

Использование этой функции позволяет отдельно отжать белье с той скоростью, которая вам требуется. Примерное время: 14 минут.

Также в модели Вашей стиральной машины могут быть дополнительно следующие функции/режимы стирки.

«**Ежедневная стирка**». Позволяет быстро (до 40 минут) простирнуть не сильно загрязненные вещи из повседневной одежды. При этом можно не полностью загружать барабан и не обращать внимание на цвет загружаемых вещей (температура воды в этом режиме – 30 градусов).

• «**Интенсивная стирка**». Как понятно из названия, режим включается, когда необходимо выстирать сильно загрязненные вещи. Цикл удлинён, температура воды составляет от 60 до 90°C.

• «**Предварительная стирка**». Позволяет удалить застарелую и въевшуюся грязь. Белье замачивается со стиральным средством при температуре 30°C на два часа. После включается

основной цикл стирки. Длительность замачивания может длиться до 2 часов, затем следует стандартная стирка.

• «**Биофаза**», «**Био-уход**», «**Био-стирка**». Используется для эффективного выведения биологических загрязнений с использованием моющего средства, содержащего энзимы. Учитывая то, что высокая температура разрушает энзимы, стирка происходит при 40°C.

• «**Удаление пятен**». Обеспечивает выведение стойких пятен грязи с различных типов тканей при невысоком нагреве воды (до 40°C).

• «**Нагрев до 90 градусов**». Позволяет качественно выстирать загрязненные вещи, используя высокую температуру воды.

• «**Автоматический контроль уровня воды**». Стиральный агрегат на программном уровне сам определяет объем воды, который необходимо использовать для стирки загруженных вещей. Это позволяет оптимизировать время на нагрев воды и, соответственно, уменьшить потребление электрической энергии.

• «**Без глаженья**». При активации блокирует полный слив воды, в результате чего выстиранные вещи имеют минимум складок.

• «**Больше воды**». Оптимально для стирки штор, покрывал, двuspального постельного белья и других больших кусков ткани, а также для тщательного удаления стирального порошка.

• «**Выключение отжима**». Применяется при стирке деликатного белья. Исключая из цикла фазу отжима, позволяет избежать их повреждения. Удаление излишков воды из выстиранных вещей производится домохозяйкой вручную.

• «**Задержка полоскания**». Вода не сливается после последнего полоскания, и выстиранное белье остается в барабане замоченным. Функция используется, когда нет возможности сразу вытащить белье после окончания цикла стирки. Вода не дает белью высохнуть в барабане и, таким образом, позволяет избежать образования замятий и складок. Перед тем как вынуть бельё, необходимо выполнить цикл слива или отжима.

• «**Половинная загрузка**». Очень удобно использовать, если грязного белья не накопилось на полную загрузку. При активации этой функции уменьшается время цикла и снижается нагрузка на механизмы стирального аппарата.

• «**Дополнительное полоскание**». Позволяет более тщательно смыть с белья остатки моющего средства. Рекомендуется использовать эту функцию для стирки детских вещей. А так же вы можете применять ее для стирки плотных вещей. Например, одеял, курток и тд.

Просим Вас сверять их с панелью управления и таблицей технических характеристик соответствующие Вашей модели стиральной машины.

ФУНКЦИИ СТИРАЛЬНОЙ МАШИНЫ

ФУНКЦИЯ	ОПИСАНИЕ	
Блокировка от детей	Пояснение	Позволяет избежать игру детей с прибором
	Настройки	В процессе работы нажмите сочетание кнопок ТЕМПЕРАТУРА+СКОРОСТЬ (TEMP+SPEED) и удерживайте чуть дольше 3 секунд; для отключения данной функции либо выключите питание, либо снова нажмите сочетание кнопок ТЕМПЕРАТУРА+СКОРОСТЬ (TEMP+SPEED)
Интеллектуальное снятие блокировки	Пояснение	После завершения стирки, в случае наличия большого количества воды в барабане, включится дренажный насос, чтобы осушить внутреннюю поверхность, снизить уровень воды и снять блокировку двери
Память при сбое электропитания	Пояснение	При отключении электропитания стиральная машина запомнит момент времени, на котором произошла остановка, и продолжит с него
Самоблокировка двери	Пояснение	После выбора нужного режима стирки дверь блокируется автоматически; дверь разблокируется после завершения стирки через 2 минуты
Самоочистка барабана	Пояснение	Чтобы избавиться от грязи и микробов, очищайте барабан
	Настройки	Нажмите сочетание кнопок СКОРОСТЬ+ОТСРОЧКА (SPEED+DELAY) и удерживайте чуть дольше 3 секунд, чтобы выбрать самоочистку барабана
Отсрочка включения	Пояснение	Нажмите кнопку ОТСРОЧКА (DELAY) , чтобы выбрать и установить время стирки; на дисплее будет отображаться 24-часовой диапазон времени по кругу, выберите нужное время отсрочки и, немного удержав, нажмите

ПРИМЕЧАНИЕ

Производитель оставляет за собой право на внесение изменений и улучшений в конструкцию продукта, без предварительного уведомления.

Благодарим вас за приобретение стиральной машины Hisense.

Перед началом эксплуатации новой стиральной машины, пожалуйста, внимательно прочитайте инструкцию и сохраните ее для дальнейшего использования.

Пожалуйста, убедитесь, что розетка надежно заземлена, а источник водоснабжения прочно присоединен. Производитель не несет ответственности и гарантий за ущерб, причиненный имуществу или за нанесение вреда людям или животным в результате несоблюдения инструкций, приведенных в этом руководстве.

Этот прибор не предназначен для использования лицами (включая детей) с ограниченными физическими, сенсорными или умственными способностями или с недостаточным опытом и знаниями, если только они не находятся под контролем или не получают помощь в вопросах использования прибора от лиц, ответственных за их безопасность. Следите за детьми и убедитесь в том, что они не играют с машиной.

ПЕРЕД ИСПОЛЬЗОВАНИЕМ

1. Распаковка и осмотр

- Распакуйте машину и убедитесь, что она не повреждена. Если вы сомневаетесь, не используйте стиральную машину. Обратитесь в Центр гарантийного обслуживания или к продавцу.
- Убедитесь, что в комплект входят все необходимые детали и комплектующие части.
- Храните упаковочные материалы (пластиковые пакеты, полистирольные части и т.п.) в недоступном для детей месте, поскольку они являются потенциально опасными.

2. Удаление транспортировочных болтов

- Стиральная машина оснащена транспортировочными болтами во избежание любых возможных повреждений внутренних частей во время транспортировки. Перед использованием машины, транспортировочные болты должны быть извлечены.
- После извлечения, закройте отверстия с помощью 4 прилагаемых пластмассовых заглушек.



! Обязательно сохраняйте транспортировочные болты для возможности дальнейшего перемещения стиральной машины.

3. Установка стиральной машины

- Переместите стиральную машину в выбранное вами место; не перемещайте устройство, держа его за рабочую поверхность.
- Установите устройство на твердой, ровной поверхности, желательно в углу комнаты.
- Убедитесь, что все четыре ножки машины надежно прикреплены, а затем проверьте, насколько ровно выставлено устройство (используйте спиртовой уровень).
- Если стиральная машина стоит на полу, покрытом ковром, убедитесь, что он не препятствует и не затрудняет вентиляцию (вентиляционные отверстия находятся в основании машины).

4. Подсоединение шланга подачи воды

- Подключите шланг подачи воды в соответствии с требованиями местной водопроводной компании.
- Подвод воды, в зависимости от модели, может быть:
 - Односторонний подвод - только для холодной воды
 - Двусторонний подвод - для холодной и горячей воды
- Кран подачи воды: 3/4 дюйма нарезной части для шланга
- Давление воды (давление потока): 100-1000 кПа (1-10 бар).
- Используйте только новые адаптеры для шланга при подключении стиральной машины к водопроводу. Подержанные шланги не должны использоваться повторно. От таких шлангов лучше избавиться.

5. Подсоединение сливного шланга

- Соедините сливной шланг с сифоном или повесьте его на край мойки, используя "U"-образный изгиб из комплекта поставки.
- Если стиральная машина подсоединена к общей канализации, убедитесь, что канализационная сеть оснащена вентиляционной системой во избежание одновременной подачи и слива воды (эффект сифонирования).
- Надежно закрепите сливной шланг, чтобы не ошпарится во время слива горячей воды стиральной машинкой.

6. Электрическое питание

- Электрическое подключение должно выполняться квалифицированным специалистом в соответствии с инструкциями изготовителя и текущими стандартными правилами техники безопасности.
- Данные по напряжению, потребляемой мощности и требования к защите приведены на внутренней стороне двери.
- Прибор должен быть подключен к сети через сетевую заземленную розетку, что соответствует всем нормативам. Согласно нормативам, стиральная машина должна быть заземлена. Производитель не несет ответственности за ущерб, причиненный имуществу или за нанесение вреда людям или животным в результате несоблюдения инструкций, приведенных выше.
- Не используйте удлинители и тройники. Убедитесь, что мощность розетки соответствует максимальной мощности стиральной машины при нагревании.
- Перед выполнением любых работ по обслуживанию стиральной машины, отключите ее от сети питания.
- После установки, доступ к сетевой розетке или к сетевому выключателю должен обеспечиваться двухполюсным переключателем.
- Не пользуйтесь стиральной машиной, если она была повреждена во время транспортировки. Сообщите об этом в авторизованный сервисный центр или продавцу.
- Замена сетевого шнура должна выполняться только специалистами авторизованного сервисного центра.
- Устройство должно использоваться только в домашнем хозяйстве и для описанных целей.

МЕРЫ ПРЕДОСТОРОЖНОСТИ И ВАЖНАЯ ИНФОРМАЦИЯ

1. Упаковка

- Упаковочные материалы полностью пригодны для вторичной переработки, а также отмеченные символом переработки ♻. При утилизации упаковочных материалов следуйте нормам местного законодательства.

2. Утилизация упаковки и старых стиральных машин

- Стиральная машина изготовлена из материалов пригодных для вторичной переработки. Она должна утилизироваться в соответствии с действующими местными нормами утилизации отходов.
- Перед утилизацией, удалите все остатки моющего средства, выломайте дверной крючок и отрежьте кабель питания таким образом, чтобы стиральная машина стала непригодной для использования.
- Данное изделие имеет маркировку в соответствии с Европейской Директивой 2002/96/ЕС об утилизации электрического и электронного оборудования (WEEE). Гарантируя правильную утилизацию этой машины, вы сможете предотвратить потенциальные негативные последствия для окружающей среды и здоровья человека, которые могут быть вызваны неправильной утилизацией этого продукта.

Символ  на изделии или сопроводительных документах указывает на то, что данный прибор нельзя выбрасывать вместе с другими бытовыми отходами. Вместо этого его следует сдать в соответствующий пункт сбора для утилизации электрического и электронного оборудования. Утилизация должна осуществляться в соответствии с местными нормами по утилизации отходов. Для получения более подробной информации об обращении, ремонте и утилизации данного продукта, пожалуйста, свяжитесь с вашим местным отделом, сервисом по вывозу и утилизации отходов или с магазином, где был приобретен продукт.

3. Расположение и окружающая среда

- Стиральная машина должна быть установлена только в закрытых помещениях. Установка в ванной комнате или других местах с влажным воздухом не рекомендуется.
- Не храните легковоспламеняющиеся жидкости вблизи прибора.

4. Безопасность

- Не оставляйте прибор включенным, когда он не используется. Никогда не подключайте и не отключайте питание от электросети мокрыми руками.
- Перекрывайте кран подачи воды, когда машина не используется.
- Перед чисткой или техническим обслуживанием машины не забудьте выключить ее и отсоединить от сети.

- Очищайте внешнюю сторону стиральной машины влажной тканью. Не используйте абразивные моющие средства.
- Никогда принудительно не открывайте дверь и не используйте ее как ступеньку.
- Этот прибор не предназначен для использования лицами (включая детей) с ограниченными физическими, сенсорными или умственными способностями или с недостаточным опытом и знаниями, если только они не находятся под контролем или не получают помощь в вопросах использования прибора от лиц, ответственных за их безопасность.
- Следите за детьми и убедитесь в том, что они не играют с машиной. Дети не должны играть с машиной или забираться в ее барабан (см. также следующую главу "Защита от детей").
- При необходимости, кабель питания может быть заменён на идентичный. Замену кабеля питания должен производить только специалист авторизованного сервисного центра.

ОТКРЫТИЕ / ЗАКРЫТИЕ ДВЕРЦЫ

Дверцу машины можно открывать только тогда, когда индикатор открытия двери на панели управления светится зеленым. Никогда принудительно не открывайте дверь во время работы машины, иначе вы можете повредить замок. Если вам надо открыть дверь во время работы машины, во-первых, выключите питание или приостановите цикл, а затем подождите не менее 2 минут, пока дверной замок не откроется.

Чтобы открыть дверь, нажмите на внутреннюю ручку и, удерживая ее, потяните дверь на себя. Закройте дверь, нажимая на нее (не прилагая излишних усилий) до щелчка.

ЗАЩИТА ОТ ДЕТЕЙ (ЕСЛИ ИМЕЕТСЯ)

Для защиты устройства от неправильного использования, поверните пластмассовый винт на внутренней стороне двери. Для этого используйте монетку или похожий предмет.

- Поверните в вертикальное положение: дверь не закроется.**
- Поверните в горизонтальное положение - нормальное положение: дверь снова можно закрывать.**



- Запрещается оставлять детей без присмотра рядом со стиральной машиной. Дети могут заблокировать себя внутри машины, что может привести к смерти.
- Во время работы стиральной машины стекло дверцы и поверхность могут быть очень горячими. Поэтому прикосновение к стиральной машине может привести к повреждению кожи у ребенка.
- Держите упаковочные материалы вне зоны доступа детей.
- При заглатывании моющего средства и материалов для ухода может возникнуть отравление, а при контакте с кожей может возникнуть раздражение кожи или глаз. Держите чистящие средства вне зоны доступа детей.

ПЕРВЫЙ ЦИКЛ СТИРКИ БЕЗ БЕЛЬЯ

Для удаления воды, оставшейся в машине после проведения заводских испытаний, рекомендуется выполнить короткий цикл стирки без белья.

- 1 Откройте кран подачи воды.
- 2 Закройте дверцу.
- 3 Налейте немного моющего средства (около 30 мл) в главное отделение для моющего средства [Ш].
- 4 Рекомендуется выполнить первую стирку в программе «Хлопок» при температуре 90°C, без белья, засыпав стиральный порошок во второй отсек до отметки 1/2.

ПОДГОТОВКА К СТИРКЕ

1. Рассортируйте белье по:

• Типу ткани / символу на этикетке по уходу

Хлопок, смешанные ткани, не требующие особого ухода вещи / синтетика, шерсть, вещи для ручной стирки.

Цикл стирки шерсти этой машины был протестирован и одобрен компанией Woolmark; стиралась одежда Woolmark, которая имела этикетку "машинная стирка", в соответствии с инструкциями на этикетках и теми, что выпущены производителем этой стиральной машины.

• Цвету

Отделите цветные изделия от белых. Новые цветные изделия стирайте отдельно.

• Размеру

Вещи разного размера лучше стирать вместе, т.к. это улучшит их распределение в барабане и повысит эффективность стирки и отжима.

• Деликатности ткани

Стирайте мелкие изделия (например, нейлоновые чулки, пояса и проч.) и изделия с крючками (например, бюстгалтеры) в специальном мешке или в наволочке на молнии. Всегда снимайте кольца с занавесей или же кладите занавеси с кольцами в хлопчатобумажный мешок.



2. Проверьте все карманы

Монеты, булавки и прочие подобные предметы могут повредить вещи, барабан и бак машины.



3. Застежки

Застегните молнии, пуговицы или крючки; непрочные пояса или ленты следует связать вместе.



4. Выведение пятен

- Пятна крови, молока, яиц и т.п. удаляются, как правило, под воздействием ферментов на соответствующем этапе программы стирки.



- Для выведения пятен от красного вина, кофе, чая, травы, фруктов и т.д. добавьте пятновыводитель в основное отделение [Ш] для моющего средства.
- При необходимости сильно загрязненные вещи могут быть обработаны пятновыводителем перед стиркой.

5. Окраска

- Применяйте только те красители, которые рекомендованы для использования в стиральных машинах.
- Следуйте инструкциям изготовителя.
- На пластмассовых и резиновых частях машины могут оставаться пятна красителя.

6. Загрузка вещей в машину

- Откройте дверцу.
- Разверните вещи и разложите их свободно в барабане. При загрузке белья соблюдайте значения, приведенные в Кратком руководстве.
- Примечание: из-за перегрузки машины результаты стирки будут неудовлетворительными, и вещи сомнутся.
- Закройте дверцу.

МОЮЩИЕ СРЕДСТВА И ДОБАВКИ

Всегда используйте высокоэффективные, плохо пенящиеся моющие средства при стирке в машинах с передней загрузкой.

Выбор моющего средства зависит от:

- типа ткани (хлопок, не требующие особого ухода вещи / синтетика, деликатные ткани, шерсть).
Примечание: Для стирки шерсти пользуйтесь соответствующими специальными моющими средствами.
- цвета
- температуры стирки
- степени и типа загрязнения

Замечания:

Появление белесых следов на темных тканях вызвано наличием нерастворимых составляющих в современных не содержащих фосфаты стиральных порошках. Если такое случается, встряхните или почистите ткань щеткой или же используйте жидкие моющие средства. Используйте только те моющие средства и добавки, которые предназначены специально для бытовых стиральных машин. При использовании средств для удаления накипи, красителей или отбеливателей убедитесь в том, что они пригодны для использования в бытовых стиральных машинах. В средствах для удаления накипи могут содержаться вещества, которые могут повредить части стиральной машины. Не используйте в машине растворители (например, скипидар, бензин). Не стирайте в машине ткани, обработанные растворителями или горючими жидкостями.

Дозировка

Следуйте инструкциям по дозировке, приведенным на упаковке моющего средства. Эти дозы зависят от:

- степени и типа загрязнения
- объема стирки
- при полной загрузке следуйте указаниям производителя моющего средства;
- при половинной загрузке: 3/4 дозы, используемой при полной загрузке;
- при минимальной загрузке (около 1 кг): 1/2 дозы, используемой при полной загрузке;
- жесткости воды в вашем районе (за соответствующей информацией обратитесь в службу водоснабжения). Для мягкой воды требуется меньшее количество моющего средства, чем для жесткой воды.

Примечания:

Излишнее количество моющего средства приводит к слишком сильному пенообразованию. Качество стирки при этом снижается. При обнаружении излишнего количества пены, стиральная машина может не выполнить отжим.

При недостаточном количестве моющего средства белье приобретает серый цвет, а также возможны появления отложения на барабане, нагревателе и шлангах.

Заполнение моющими средствами и добавками

Отсек для моющих средств имеет три отделения (рис. "А").

Отсек для моющих средств предварительной стирки

- Моющее средство для предварительной стирки / замачивания.

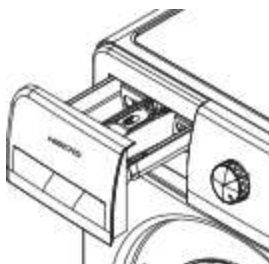

Отсек для моющих средств основной стирки

- Моющее средство для основной стирки
- Пятновыводитель
- Смягчитель воды (категория жесткости воды 4)

Отделение для кондиционеров и смягчителей

- Смягчитель для тканей
 - Разведенный крахмал
- Наливайте добавки только до отметки "Max".

Как разместить отделитель отсека средств основной стирки для порошкового или жидкого моющего средства

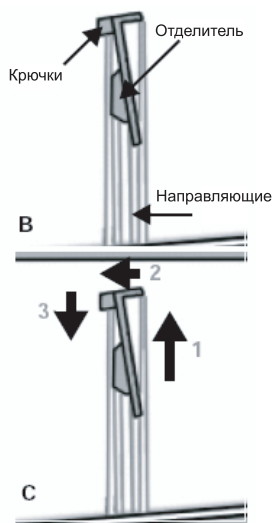

При использовании стирального порошка: Установите отделитель в более высокое положение. Поднимайте отделитель, пока он не станет в горизонтальное положение. Разместить его крючки в верхней части задних направляющих и слегка притисните отделитель (рис. "В" и "С").

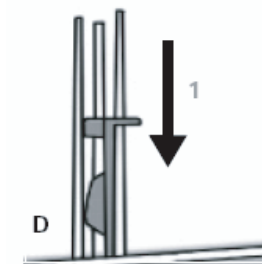

Между отделителем и нижней частью отсека для моющих средств основной стирки должно оставаться свободное пространство. Если отделитель был правильно установлен (рис. "В" и "С"); Для использования с жидким моющим средством, поставьте отделитель в нижнее положение. Закрепите отделитель в отсеке с помощью передних направляющих. Установите отделитель так, чтобы он касался дна отсека для моющих средств основной стирки  (рис. "D")



Примечания:

- Храните моющие средства и добавки в надежном, сухом месте, недоступном для детей.
- Для программ с предварительной стиркой могут использоваться жидкие моющие средства. В этом случае в отделение для основной стирки засыпайте только стиральный порошок.
- Не используйте жидкие моющие средства при активированной функции "Отложить стирку" (если имеется).
- При применении высококонцентрированных стиральных порошков и жидких моющих средств используйте шарообразный дозатор или мешочек, имеющийся в упаковке стирального порошка, и кладите его непосредственно в барабан с целью предотвращения проблем, связанных с неоднородностью распределения моющего средства.
- При использовании средств для удаления накипи, красителей или отбеливателей убедитесь в том, что они пригодны для стиральных машин. В средстве для удаления накипи могут содержаться вещества, которые могут повредить детали стиральной машины.
- Не используйте в машине растворители (например, скипидар, бензин).
- При использовании крахмала действуйте следующим образом:
 1. Выстирайте белье на нужной программе.
 2. Разведите крахмал с водой в соответствии с инструкцией производителя.
 3. Установите программу "Полоск.+Отжим", уменьшив скорость вращения барабана до 800 об/мин, и запустите программу.
 4. Вытяните ящичек для моющих средств так, чтобы было видно около 3 см основного отделения. 
 5. Налейте раствор крахмала в отделение основной стирки  в то время, когда в отсек для моющих средств течет вода.
 6. Если после завершения выполнения программы в отсеке имеются остатки крахмала, удалите их.

ИЗВЛЕЧЕНИЕ ФИЛЬТРА

Рекомендуется регулярно проверять и чистить фильтр (не реже двух - трех раз год).

Особые случаи, требующие чистки фильтра:

- Когда машина не осуществляет должным образом слив или отжим.
- Если насос оказывается засоренным посторонними предметами (пуговицами, монетами, булавками и т.п.).

ВНИМАНИЕ: Прежде чем сливать воду, убедитесь, что она успела охладиться.

1. Выключите машину и отсоедините ее от сети.
2. В зависимости от модели, вставьте монетку или инструмент для извлечения, как например, крестообразная отвертка, в небольшое отверстие нижнего отражателя, надавите на перегородку и откройте ее. Или надавите на зажимы с двух сторон и удалите ее.
3. Поставьте под ним какую-нибудь емкость.
4. Откройте фильтр, но не вынимайте его при этом полностью. Медленно поворачивайте ручку против часовой стрелки до тех пор, пока вода не начнет сливаться.
5. Подождите, пока вся вода полностью не стечет.
6. Теперь полностью открутите фильтр и извлеките его.
7. Почистите фильтр и отсек, где он находится.
8. Проверьте, чтобы рабочее колесо насоса свободно вращалось.
9. Вставьте фильтр направляющим штырем вверх и поверните его по часовой стрелке до упора.
10. Налейте около 1 литра воды в отсек для моющих средств, чтобы восстановить работу "Эко-системы". Проверьте правильность и герметичность установки фильтра.
11. Поднимите крышку и закройте ее.
12. Вставьте снова вилку в розетку.
13. Выберите программу и включите ее.

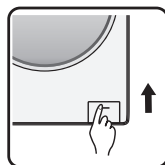
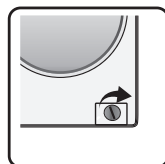
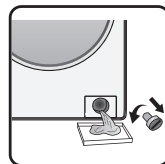
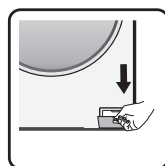

АВАРИЙНЫЙ СЛИВ ОСТАТОЧНОЙ ВОДЫ

Перед сливом оставшейся воды выключите прибор и выньте вилку из розетки. Откройте / извлеките крышку фильтра. Поставьте под ним какую-нибудь емкость.

1. Откройте фильтр, но не вынимайте его при этом полностью. Медленно поворачивайте ручку против часовой стрелки до тех пор, пока вода не начнет сливаться.
2. Подождите, пока вся вода полностью не стечет.
3. Теперь полностью открутите фильтр и извлеките его.
4. Осторожно наклоните машину вперед, чтобы дать собравшейся воде стечь наружу.
5. Вставьте фильтр направляющим штырем вверх и поверните его по часовой стрелке до упора.
6. Поднимите крышку и закройте ее.

Прежде чем пользоваться стиральной машиной снова:

1. Налейте около 1 литра воды в отсек для моющих средств, чтобы восстановить работу "Эко-системы".
2. Вставьте снова вилку в розетку.

ЧИСТКА И ОБСЛУЖИВАНИЕ СТИРАЛЬНОЙ МАШИНЫ

Корпус машины и панель управления

- Протирайте мягкой влажной тряпкой.
- Можно использовать небольшое количество нейтрального чистящего средства (не пользуйтесь абразивными средствами).
- Вытирайте насухо мягкой тряпкой.

Дверная прокладка

- При необходимости протирайте влажной тряпкой.
- Регулярно проверяйте состояние прокладки.

Фильтр

- Рекомендуется регулярно проверять и чистить фильтр (не реже двух - трех раз в год, см. раздел "Извлечение фильтра").

Не используйте легковоспламеняющиеся жидкости для протирания машины.

Отделение для моющих средств

1. Нажмите на блокирующий рычажок в отсеке для основной стирки и выньте сам ящичек (рис. "А").
2. Выньте сетку из отделения для кондиционера и смягчителя. Выньте вставку (отделитель) из отделения для кондиционера и смягчителя.
3. Вымойте все части под проточной водой.
4. Поставьте все части обратно и установите ящичек для моющих средств на место. Вставьте ящичек для моющих средств в стиральную машину.



Шланг подачи воды

Регулярно проверяйте шланг на наличие уязвимых мест и трещин. При необходимости, замените его новым шлангом такого же типа (можно приобрести в авторизованном сервисном центре или в специализированном магазине).

Сетчатый фильтр в соединении для подачи воды

Регулярно проверяйте и чистите фильтр.

Стиральные машины с прямым шлангом подачи воды (рис. "А"):

1. Закройте кран и отсоедините шланг подачи воды от машины.
2. Почистите внутренний сетчатый фильтр и прикрутите шланг подачи воды на кран.
3. Теперь открутите шланг подачи воды на задней панели стиральной машины
4. Пользуясь плоскогубцами, вытяните сетчатый фильтр из соединения на стиральной машине и почистите его.
5. Установите фильтр на место и снова прикрутите шланг подачи воды.
6. Откройте кран и проверьте все соединения на герметичность.

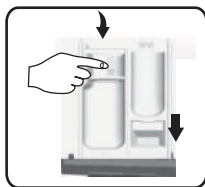

В

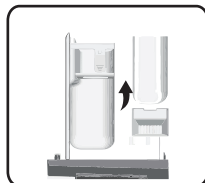

С

УСТРАНЕНИЕ НЕИСПРАВНОСТЕЙ

В данной стиральной машине (в зависимости от модели) предусмотрены различные автоматические защитные функции. Они позволяют своевременно выявлять сбои и предпринимать соответствующие меры. В большинстве случаев возникшие неполадки являются настолько незначительными, что их можно устранить за несколько минут.

Машина не включается, ни одна лампочка не горит.

Проверьте:

- вставлена ли вилка в розетку и мигает ли индикатор "ВКЛ";
- работу розетки (для проверки используйте настольную лампу или нечто подобное).

Прибор не работает, но... мигает индикатор "Старт/Пауза".

Проверьте:

- плотно ли закрыта дверь машины (предохранительное устройство для детей);
- нажата ли кнопка «Старт/Пауза»;
- не горит ли индикатор "Кран закрыт". Откройте кран и нажмите кнопку «Старт/Пауза».

Работа стиральной машины прекращается во время выполнения программы

(в зависимости от модели).

Проверьте:

- не включен ли индикатор функции "Задержка слива"; отключите эту функцию нажатием на кнопку «Старт/Пауза» или, выбрав программу «Слив»;
- не была ли выбрана другая программа и мигает индикатор «Старт/Пауза». Выберите заново нужную программу и нажмите кнопку «Старт/Пауза»;
- не была ли открыта дверь и теперь мигает индикатор «Старт/Пауза». Закройте дверь и нажмите кнопку "Старт/Пауза".
- Проверьте, нет ли слишком много пены внутри. В таком случае машина перешла в режим устранения излишней пены. После этого машина автоматически продолжит свою работу.
- не сработала ли защитная система стиральной машины (см. "Таблицу описания сбоев").

В конце стирки в отделении для моющих средств остаются моющие средства и добавки.

Проверьте:

- правильно ли установлены сетка отсека для кондиционера и отделитель отсека основной стирки в отделение для моющих средств, и все ли детали чистые (см. "Чистка и обслуживание стиральной машины");

- подается ли достаточное количество воды. Сетчатые фильтры между подающим шлангом и краном могут быть засорены (см. раздел “Чистка и обслуживание стиральной машины”);
- правильно ли установлен отделитель порошка и жидкости отсека основной стирки (см. раздел “Моющие средства и добавки”).

Стиральная машина вибрирует при отжиге.

Проверьте:

- выставлена ли машина горизонтально и устойчиво ли ее положение на всех четырех ножках;
- сняты ли транспортировочные болты. Перед использованием машины, транспортировочные болты должны быть извлечены.

Неудовлетворительные результаты отжима :

Машина оборудована системой обнаружения дисбаланса и его корректировки. Если в машине находятся только тяжелые вещи (халаты и проч.), данная система может автоматически снизить скорость отжима для защиты машины от повреждений или даже прервать цикл, если после нескольких пусков отжима сохраняется слишком большой дисбаланс.

- Если в конце цикла вещи остаются слишком мокрыми, выньте некоторые вещи из машины и повторите цикл отжима.
- Избыточное пенообразование может помешать отжиму. Используйте рекомендуемое количество моющего средства.
- Проверьте, не выставлена ли скорость отжима на "0".

Показания на дисплее (если таковой имеется) - оставшееся время стирки увеличивается или уменьшается на некоторую величину:

Нормальным свойством стиральной машины является ее способность адаптации к факторам, что могут сказываться на времени выполнения программы стирки, а именно:

- чрезмерное пенообразование;
- разбаланс загрузки из-за помещенных в машину отдельных тяжелых вещей;
- увеличенное время нагрева воды из-за слишком холодной воды, поступающей в машину из водопровода.

Под влиянием подобных факторов оставшееся время стирки пересчитывается и, при необходимости, корректируется. Кроме того, при заливке водой, машина определяет величину загрузки и, при необходимости, соответственным образом корректирует первоначально высветившееся время выполнения программы. В этот период показания на дисплее могут внезапно меняться в разные стороны.

Возможные неисправности и способы их устранения

Неисправность	Возможная причина	Решение
Стиральная машина не работает	<ul style="list-style-type: none"> • Кнопка запуска не включена • Шнур электропитания не включен в розетку • Отсутствует электричество • Закрыт кран подачи воды 	<ul style="list-style-type: none"> • Нажмите кнопку включения, чтобы начать стирку • Включите шнур электропитания в розетку • Подождите, пока не возобновится подача электричества • Откройте кран подачи воды
На экране отображается «UE» (проблемы с вращением барабана)	<ul style="list-style-type: none"> • Транспортировочные болты не удалены • Стиральная машина установлена неустойчиво • В стиральную машину загружено мало вещей или они легкие • Гайки на ножках не плотно затянуты 	<ul style="list-style-type: none"> • Удалите транспортировочные болты • Установите стиральную машину на ровную поверхность • Добавьте еще вещей в стиральную машину • Затяните гайки
На экране отображается «IE» (проблемы с подачей воды)	<ul style="list-style-type: none"> • Закрыт кран подачи воды • Отсутствует подача холодной воды или давление слишком низкое • Трубки подвода воды замерзшие • Засорились фильтры 	<ul style="list-style-type: none"> • Откройте кран подачи воды • Подождите, пока не возобновится подача воды • Используйте горячую воду, чтобы разморозить трубки • Снимите фильтры и очистите их
На экране отображается «OE» (проблемы со сливом воды)	<ul style="list-style-type: none"> • Трубки слива воды расположены слишком высоко • Трубки слива воды замерзшие • Дренажное отверстие засорено 	<ul style="list-style-type: none"> • Отсоедините сливные трубки и разместите их на высоте не более 1м • Используйте горячую воду, чтобы разморозить трубки • Очистите дренажное отверстие
На экране отображается «DE» (проблемы с дверью)	<ul style="list-style-type: none"> • Программа запущена, а дверь закрыта неплотно 	<ul style="list-style-type: none"> • Убедитесь, что дверь плотно закрыта
На экране отображается «LE» (нет нагрева)	Отсоедините шнур питания от розетки и обратитесь в авторизованный сервисный центр	
На экране отображается «FE» (постоянно идет подача воды в машину)	Закройте кран подачи воды, отсоедините шнур питания от розетки и обратитесь в авторизованный сервисный центр	
На экране отображается «LE» или «SE» (барабан не вращается)	Закройте кран подачи воды, отсоедините шнур питания от розетки и обратитесь в авторизованный сервисный центр	
Образуется слишком много пены	<ul style="list-style-type: none"> • Добавлено слишком много моющего средства 	<ul style="list-style-type: none"> • Используйте правильное количество моющего средства

СЛУЧАИ, НЕ ЯВЛЯЮЩИЕСЯ НЕИСПРАВНОСТЬЮ:

Дверь не открывается	<ul style="list-style-type: none">• Одна из программ запущена.• Попали вещи между дверью и уплотнителем двери.
Неприятный запах	<ul style="list-style-type: none">• Запах может исходить от уплотнителя и других компонентов, изготовленных из резины.
Слишком мало воды при стирке и полоскании	<ul style="list-style-type: none">• Роликовые стиральные машины используют малое количество воды в процессе работы.
Не поступает вода в стиральную машину	<ul style="list-style-type: none">• Кран с водой открыт?• Трубка подачи воды не замерзла?• Фильтры не загрязнены?
Вода поступает в стиральную машину в процессе стирки	<ul style="list-style-type: none">• При снижении уровня воды стиральная машина автоматически подаст недостающее количество воды.
Вода вытекает в процессе стирки	<ul style="list-style-type: none">• Проверьте, не используются ли слишком пенящиеся моющие средства.
Меняется оставшееся время операции	<ul style="list-style-type: none">• Если в процессе отжима вещи в барабане распределились неравномерно, не в центре, тогда время отжима может быть автоматически увеличено, чтобы выровнять отклонение.
Странный шум во время вращения барабана	<ul style="list-style-type: none">• Проверьте, не касается ли шнур корпуса стиральной машины.• Транспортные болты демонтированы?• Не попали ли мелкие предметы (шпильки, монеты) в ролик?
Стиральная машина не запускается после отключения электричества	<ul style="list-style-type: none">• При отключении электричества стиральная машина остановится. При включении электропитания машина не заработает сразу, если не нажать кнопку включения и не перезапустить выбранную программу.

ТРАНСПОРТИРОВКА И ОБРАЩЕНИЕ С МАШИНОЙ

При перемещении устройства никогда не поднимайте его за рабочую поверхность.

1. Выньте вилку из сети.
2. Закройте кран.
3. Отсоедините шланги подачи и слива воды.
4. Слейте всю воду из машины и шлангов (см. разделы "Извлечение фильтра" / "Аварийный слив воды")
5. Установите транспортировочные болты для перевозки (**обязательно**).
6. Поскольку машина весит больше 55 кг, перемещайте ее только вдвоем.

ЭЛЕКТРИЧЕСКОЕ ПИТАНИЕ

Используйте розетку с заземлением.

- Не используйте удлинители и тройники.
- Электроснабжение должно соответствовать номинальному току стиральной машины в 10А.
- Электрические соединения должны быть выполнены в соответствии с местными нормами.
- Электрический кабель питания должен быть заменен исключительно квалифицированным электриком.

ГАРАНТИЙНОЕ ОБСЛУЖИВАНИЕ

Прежде чем обращаться в сервисный центр:

1. Попробуйте устранить неисправность самостоятельно (см. раздел "Устранение неисправностей").
2. Запустите программу еще раз, чтобы проверить, не решилась ли проблема сама собой.
3. Если неисправность повторяется снова, обратитесь в Центр гарантийного обслуживания.

РУКОВОДСТВО ПО УСТАНОВКЕ

НЕПРАВИЛЬНАЯ УСТАНОВКА МОЖЕТ ПРИВЕСТИ К УСИЛЕНИЮ ШУМА, ЧРЕЗМЕРНОЙ ВИБРАЦИИ И УТЕЧКАМ ВОДЫ.



НИКОГДА НЕ ПЕРЕМЕЩАЙТЕ УСТРОЙСТВО, ДЕРЖА ЕГО ЗА РАБОЧУЮ ПОВЕРХНОСТЬ.

- Перед началом работы прочтите это "РУКОВОДСТВО ПО УСТАНОВКЕ".
- Сохраните это "РУКОВОДСТВО ПО УСТАНОВКЕ". Оно может понадобиться вам в дальнейшем.
- Прочитайте общие рекомендации по утилизации упаковки в "РУКОВОДСТВЕ ПОЛЬЗОВАТЕЛЯ".

КОМПЛЕКТАЦИЯ

- Комплект мелких деталей :

A. Руководство пользователя, руководство по установке

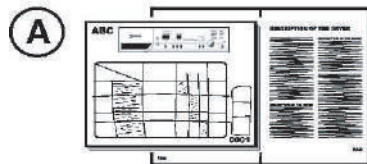

B. 4 пластиковые заглушки

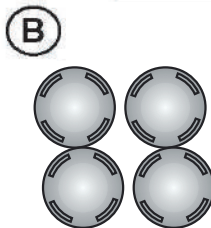

C. Шланг (внутри машины не установлен)
Шланг подачи холодной воды
Шланг подачи горячей воды (при наличии, зависит от модели)



D. «U»-образное колено внутри машины или уже установлен

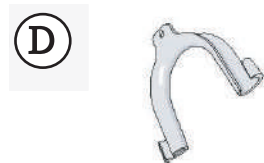

ПЕРЕД ПОЛЬЗОВАНИЕМ МАШИНОЙ, ПОЖАЛУЙСТА, ИЗВЛЕКИТЕ ТРАНСПОРТИРОВОЧНЫЕ БОЛТЫ!

Внимание: Не извлечённые транспортировочные болты могут повредить устройство.

- ① Открутите все транспортировочные болты приблизительно на 30 мм гаечным ключом в направлении, которое указано стрелками (откручивать не полностью).

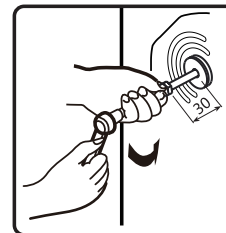
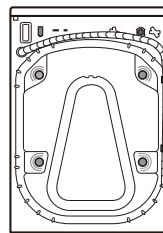

- ② Толкните все транспортировочные болты в горизонтальном направлении во внутрь и ослабьте транспортировочные болты.

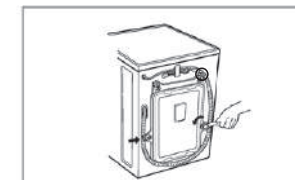
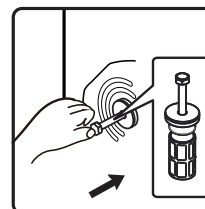

- ③ Вытяните транспортировочные болты вместе с резиновой и пластиковой частями.

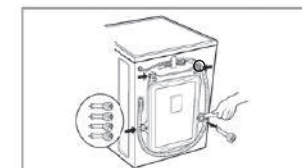
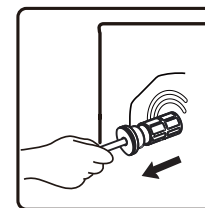

- ④ Для гарантии безопасности и снижения шума необходимо установить крышки транспортировочных болтов, которые поставляются вместе с машиной. Наклоните и поместите крышку в отверстие и нажмите в направлении, как показано на машинке, до щелчка.

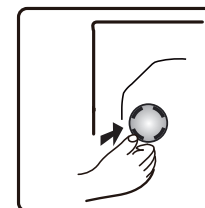

ВНИМАНИЕ: Храните транспортировочные болты в надёжном месте для будущей транспортировки устройства. Если понадобится, поставьте транспортировочные болты на место, проделывая процедуру в обратном порядке.

РЕГУЛИРОВКА ВЫСОТЫ НОЖЕК СТИРАЛЬНОЙ МАШИНЫ

Установите стиральную машину на ровном и прочном полу (при необходимости, используйте спиртовой уровень). Если хотите установить машинку на деревянный пол, сначала распределите вес, поместив ее на лист фанеры (размером 60 x 60 см и, по крайней мере, толщиной в 3 см) и закрепите его на полу. Если пол неровный, отрегулируйте 4 регулировочные ножки по мере необходимости; не подкладывайте под них колодки.

- 5 Ослабьте контргайку по часовой стрелке (см. стрелку) с помощью гаечного ключа.

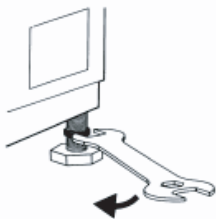

- 6 Немного поднимите машину и отрегулируйте высоту ножки, вращая ее.

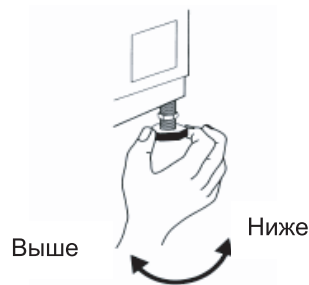

- 7 **Внимание:** хорошо затяните контргайку, повернув ее против часовой стрелки.

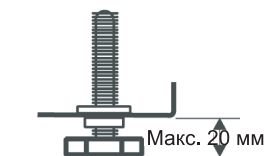
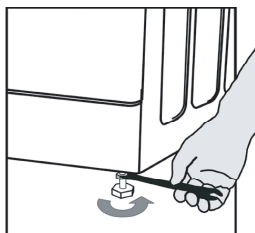

ПОДСОЕДИНЕНИЕ ШЛАНГА ПОДАЧИ ВОДЫ

- 8 Если шланг подачи воды не установлен, его следует привинтить к устройству. Синий шланг должен использоваться только для подачи холодной воды. В зависимости от модели, горячий шланг, отмеченный красным, также должен быть подключен (в моделях, имеющих дополнительную подачу горячей воды).

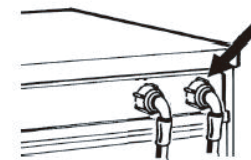

- 9 Вручную привинтите шланг к крану, затягивая для этого гайку.

Внимание:

- шланг **не должен** перегибаться!
- Прибор **не должен** быть подключен к смесителю водонагревателя, находящегося под давлением.
- Проверьте герметичность соединений, полностью открыв кран.
- Если шланг слишком короткий, замените его другим, устойчивым к перепадам давления шлангом подходящей длины (1000 кПа мин, утвержденного EN 50084 типа).
- Регулярно проверяйте шланги на наличие перегибов и трещин, и, при необходимости, заменяйте.
- Стиральная машина может быть подключена без обратного клапана.

ПОДКЛЮЧЕНИЕ ХОЛОДНОЙ / ГОРЯЧЕЙ ВОДЫ

Для моделей с односторонним входом

Зафиксируйте входящий шланг на кране с холодной водой и на впускном клапане на задней части машины, как показано на Рис.

Убедитесь, что:

Соединения плотно зафиксированы.

Не позволяйте детям включать, вскарабкиваться, находиться рядом или забираться внутрь стиральной машины.

Обратите внимание, что в процессе стирки, температура поверхности люка может увеличиваться.

Присматривайте за детьми, если пользуетесь машиной в их присутствии.

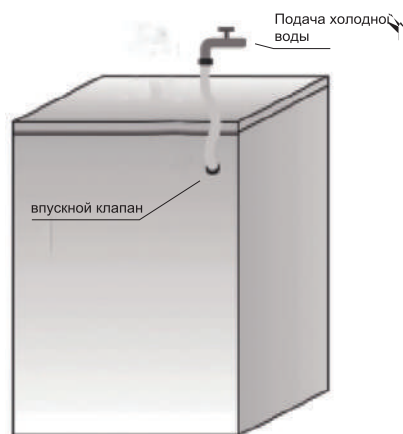

ПОДСОЕДИНЕНИЕ ШЛАНГА СЛИВА ВОДЫ

11 В случае если сливной шланг уже установлен, как показано ниже:

Отсоедините его только от правого переходника (см. на стрелку)

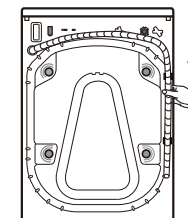

12 Соедините сливной шланг с сифоном или повесьте его на край мойки, используя "U"-образный изгиб.

Установить "U"-образный изгиб (E), если он еще не установлен, в конце сливного шланга.

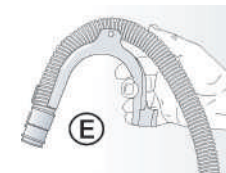

Примечания:

- Убедитесь, что сливной шланг не перегибается.
- Закрепите сливной шланг так, чтобы он не упал. После стирки, машина автоматически будет сливать отработанную воду.
- Раковины небольшого объема для этого непригодны.
- Можно удлинить сливной шланг при помощи другого шланга такого же типа, надежно закрепленного в адаптере.
- Максимальная общая длина сливного шланга: 2.50 м.

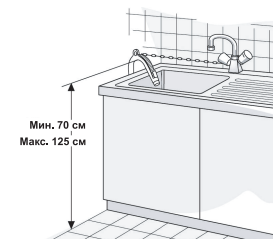

ЭЛЕКТРИЧЕСКОЕ ПИТАНИЕ



Используйте розетку с заземлением.

Не используйте удлинители и тройники.

Электроснабжение должно соответствовать номинальному току стиральной машины в 10 А.

Электрический кабель питания должен быть заменен исключительно квалифицированным электриком.

Электрические соединения должны быть выполнены в соответствии с местными нормами.

ГАРАНТИЙНЫЙ ТАЛОН

Уважаемый покупатель!

Компания «Интер-Трейд» поздравляет Вас с приобретением высококачественной бытовой техники и гарантирует надежную работу стиральных машин **HIBERG** при соблюдении всех требований инструкции по эксплуатации. Компания также выражает свою уверенность, что приобретенное Вами Изделие принесет Вам удовольствие и станет надежным помощником в быту на долгое время.

Внимание! Важная информация для потребителя! Во избежание недоразумений убедительно просим Вас:

- Внимательно изучить Инструкцию по эксплуатации Изделия, условия гарантийных обязательств, проверить правильность заполнения гарантийного талона.
- Тщательно проверить внешний вид Изделия и его составляющие. В случае проблем, все претензии по внешнему виду предъявляйте продавцу при принятии товара.
- Сохранить сопроводительные документы (чек, квитанцию и иные документы), подтверждающие дату и место покупки.

УСЛОВИЯ ГАРАНТИЙНЫХ ОБЯЗАТЕЛЬСТВ

1. Гарантийное обслуживание предусматривает бесплатный ремонт и/или замену запчастей, комплектующих в течение гарантийного срока эксплуатации.
2. Гарантийное обслуживание распространяется на Продукцию **HIBERG**, проданную через официальные каналы дистрибуции компании «Интер-Трейд».
3. Гарантия действительна только на территории РФ. Гарантийное обслуживание не распространяется на продукцию **HIBERG**, приобретенную за пределами РФ.
4. Гарантийный срок эксплуатации составляет 2 (два) года с даты продажи холодильника, но не более 3 (трех) лет с даты производства. Срок службы Изделия составляет 10 (десять) лет с даты изготовления.
5. Гарантийное обслуживание неисправной техники осуществляется авторизованными сервисными центрами при предъявлении заполненного гарантийного талона или товарного и кассового чека с отметкой о дате продажи Изделия, заверенные печатью Продавца. Решение вопроса о целесообразности ремонта или замены неисправного оборудования принимается сервисным центром на основании внутренних сервисных регламентов, если это не противоречит законодательству страны. Решение вопроса по месту проведения ремонта – на дому потребителя (проживающего на территории, обслуживаемой сервисной службой), либо в мастерской принимается сервисным центром.
6. Гарантийное обслуживание не производится в случаях:
 - Если Изделие, предназначенное для личных, семейных, домашних нужд, использовалось в производственных, профессиональных, коммерческих или иных целях, не соответствующих его прямому назначению.
 - Если неисправность возникла после передачи Изделия потребителю в результате нарушения им правил и условий эксплуатации, транспортировки, установки, хранения, изложенных в Инструкции по эксплуатации
 - Если Изделие имеет механические повреждения, повлиявшие на возникновение неисправности.
 - Когда ремонт или техническое освидетельствование производится организацией или лицами, не уполномоченными на проведение данных действий в отношении продукции **HIBERG**
 - Если гарантийный талон признается недействительным. Гарантийный талон может быть признан недействительным - при отсутствии правильно и четко указанных: модели, серийного номера изделия, даты продажи, четких печатей фирмы продавца, подписи покупателя; при несовпадении серийного номера и модели Изделия с указанными в гарантийном талоне; когда данные, указанные в гарантийном талоне изменены, стерты или переписаны.
 - Если неисправность вызвана воздействием или проникновением внутрь Изделия посторонних предметов, жидкостей, веществ, насекомых, животных.
 - Если неисправность Изделия была вызвана несоответствием Государственным техническим стандартам и нормам питающих сетей.
 - Если неисправность возникла в результате изменения конструкции Изделия, не предусмотренной Производителем.
 - Недостатки изделия были вызваны действием непреодолимых сил (пожар, наводнение, землетрясение и т.п.), несчастными случаями, умышленными или неосторожными действиями потребителя или третьих лиц.
7. Компания «Интер-Трейд» или ее партнеры, ни при каких условиях, не несут ответственности за возможный вред, прямо или косвенно нанесенный продукцией **HIBERG** людям, домашним животным, имуществу в случае, если это произошло в результате несоблюдения правил и условий эксплуатации, установки изделия, умышленных или неосторожных действий потребителя или третьих лиц.
8. Настоящая гарантия не ограничивает определенные законом права потребителей, но дополняет и уточняет оговоренные законом права и обязанности сторон, возникающие при заключении договора купли-продажи.

**По всем вопросам гарантийного и сервисного обслуживания обращайтесь по телефону:
8-800-700-12-25
(звонок по России бесплатный)**

Заполняется продавцом

Изделие _____

Модель _____

Серийный номер _____

Дата продажи _____

Импортер: **ООО «Интер-Трейд»**

Фирма продавец:

_____ (наименование)

_____ (адрес)

_____ (подпись)



1

Заполняется сервисным центром

(дата приема)

(дата выдачи)

(особые отметки)



1

(дата приема)

(дата выдачи)

(особые отметки)



2

(дата приема)

(дата выдачи)

(особые отметки)



3

(дата приема)

(дата выдачи)

(особые отметки)



4

Заполняется покупателем

Исправное изделие в полном комплекте, с инструкцией по эксплуатации получил; с условиями гарантии ознакомлен и согласен.

Подпись покупателя:

**По всем вопросам гарантийного и сервисного обслуживания обращайтесь по телефону:
8-800-700-12-25
(звонок по России бесплатный)**

Заполняется продавцом

Отрывной талон №1

Изделие _____
Модель _____
Серийный номер _____
Дата продажи _____
Фирма-продавец _____

ПЕЧАТЬ
ФИРМЫ - ПРОДАВЦА

Отрывной талон №2

Изделие _____
Модель _____
Серийный номер _____
Дата продажи _____
Фирма-продавец _____

ПЕЧАТЬ
ФИРМЫ - ПРОДАВЦА

Отрывной талон №3

Изделие _____
Модель _____
Серийный номер _____
Дата продажи _____
Фирма-продавец _____

ПЕЧАТЬ
ФИРМЫ - ПРОДАВЦА

Отрывной талон №4

Изделие _____
Модель _____
Серийный номер _____
Дата продажи _____
Фирма-продавец _____

ПЕЧАТЬ
ФИРМЫ - ПРОДАВЦА

УТИЛИЗАЦИЯ УСТРОЙСТВА

Недопустима утилизация данного устройства как обычного мусора!



Упаковочные материалы

Упаковочные материалы со знаком переработки могут быть в дальнейшем переработаны. Для этого утилизируйте их в специальные мусорные контейнеры.

Правильная утилизация данного продукта

Утилизация прибора производится в соответствии с нормами и правилами, принятыми местной администрацией.

Основные этапы утилизации:

- отсоедините от сети вилку и перережьте сетевой шнур;
- корпус, глухие двери, боковые части оборудования подлежат захоронению на полигонах бытовых и промышленных отходов по правилам и требованиям, установленным местной администрацией;
- сжигание теплоизоляции корпуса, боковых частей категорически запрещается ввиду образования при горении токсических веществ;
- пускозащитное реле, проводка, теплообменники, алюминиевый профиль дверей, вентиляторы могут утилизироваться как лом черных и цветных металлов на предприятиях по переработке металла;
- элементы стеклянной структуры утилизируются на специализированном предприятии по утилизации стекла,
- лампы освещения утилизируются на специализированном предприятии по утилизации люминесцентных ламп.

Правильная утилизация стиральной машины, после окончания срока службы (эксплуатации), поможет предотвратить потенциально вредное воздействие на окружающую среду и здоровье человека.

Этот прибор содержит компоненты из горючего материала и не может быть утилизирован с обычным бытовым мусором (отходами). Для получения более подробных сведений об утилизации старого оборудования обратитесь в администрацию города или службу, занимающуюся утилизацией.

Расшифровка серийного номера: WM2610G0118P1S0001

WM2610G - модель

0118 - месяц и год изготовления

P1 - номер партии

S0001 - индивидуальный идентификационный номер изделия



Срок службы - 10 лет

Гарантийный срок – 2 года с даты продажи стиральной машины, но не более 3 лет с даты производства.

Manufacturer: Nanjing Chuangwei Household Electronic Appliances Ltd

Address: 96 Binhuai Avenue, Lishui Economic Development Zone, Lishui district, Nanjing, Jiangsu, China

Изготовитель: Нанкин Чжуангвей Хаусхолд Электроник Элпаэнсиз ЛТД

Адрес: 96 Бинхуэй Авеню, Лишуй Экономик Девелопмент Зоун, Лишуй дистрикт, Нанкин, Цзянсу, Китай

Импортер / Importer : ООО «Интер-Трейд» / LLC Inter-Trade.

Address: 347800, Russia, Rostov region, Kamensk-Shakhtinsky, 152 Voroshilova Str.,

Tel: +7(863)-203-71-01/02/03 e-mail: info@hiberg.ru

Адрес: 347800, Россия, Ростовская область, г. Каменск-Шахтинский, ул. Ворошилова, 152

Tel: +7(863)-203-71-01/02/03 e-mail: info@hiberg.ru

8 800 700 12 25 Бесплатная горячая линия / Free help hotline

Изготовлено в Китае

EAC

CE