

# Стиральная машина. Руководство пользователя

## WMD-HWF12WP

### Характеристики и поддерживаемые функции

■ **Экономичная система стирки**

С помощью искусственного интеллекта стиральная машина использует минимальное количество энергии и воды, выбирая оптимальный уровень заполнения водой и время стирки.

■ **Система шумоподавления**

Стиральная машина понижает уровень шума при стирке и отжиме, определяя количество белья.

■ **Блокировка от детей**

Система блокировки от детей предотвращает нажатие детьми кнопок, изменяющих программу в ходе работы.

■ **Стирка с пузырьками воздуха (опция)**

Эта современная технология заключается в том, что во время стирки внутри барабана генерируются миллионы воздушных пузырьков, которые полностью растворяют частицы порошка, деликатно и тщательно удаляя загрязнения с ткани.

■ **Удобный корпус**

Машинка разработана с особым наклонным барабаном, комфортным для вынимания белья, машина удобна и проста в использовании.

■ **Режим самоочистки барабана.**

Позволяет производить самоочистку барабана.

■ **Цифровая система конденсационной сушки.**

Система конденсационной сушки с экономией электроэнергии.



### СОДЕРЖАНИЕ

### Страница

ДЕТАЛИ И ФУНКЦИИ .....	2
БЕЗОПАСНОСТЬ ПРИ ЭКСПЛУАТАЦИИ СТИРАЛЬНОЙ МАШИНЫ .....	3
ИНСТРУКЦИЯ ПО УСТАНОВКЕ .....	5
ПОДКЛЮЧЕНИЕ ВОДОЗАБОРНОГО ШЛАНГА .....	6
ТРЕБОВАНИЯ К ЭЛЕКТРОПИТАНИЮ .....	7
ЭКСПЛУАТАЦИЯ СТИРАЛЬНОЙ МАШИНЫ .....	8
ФУНКЦИИ КНОПОК .....	10
ПРОГРАММЫ СТИРКИ.....	11
ПРОЦЕДУРА СТИРКИ И ВЫБОР ПРОГРАММЫ .....	12
ОБСЛУЖИВАНИЕ .....	25
ОЧИСТКА ФИЛЬТРА .....	26
УДАЛЕНИЕ ПЯТЕН.....	27
ВЫЯВЛЕНИЕ И УСТРАНЕНИЕ НЕИСПРАВНОСТЕЙ .....	28
СПЕЦИФИКАЦИЯ .....	29

### ОБРАЩЕНИЕ К ПОЛЬЗОВАТЕЛЮ

Благодарим вас за приобретение техники DAEWOO.

Стиральные машины DAEWOO просты в использовании, экономят ваше время и помогают эффективнее вести домашнее хозяйство.

Данное руководство содержит важную информацию о правильной и безопасной эксплуатации и обслуживании вашей стиральной машины. Пожалуйста, прочтите его внимательно.

# ДЕТАЛИ И ФУНКЦИИ

На этой странице демонстрируются детали и функции вашей стиральной машины. Ознакомьтесь со всеми деталями и функциями перед началом использования вашей стиральной машины.

## ПРИМЕЧАНИЕ

Чертежи могут отличаться от модели вашей стиральной машины.

Они приводятся с целью показать различные функции всех моделей. Ваша модель может иметь не все функции.

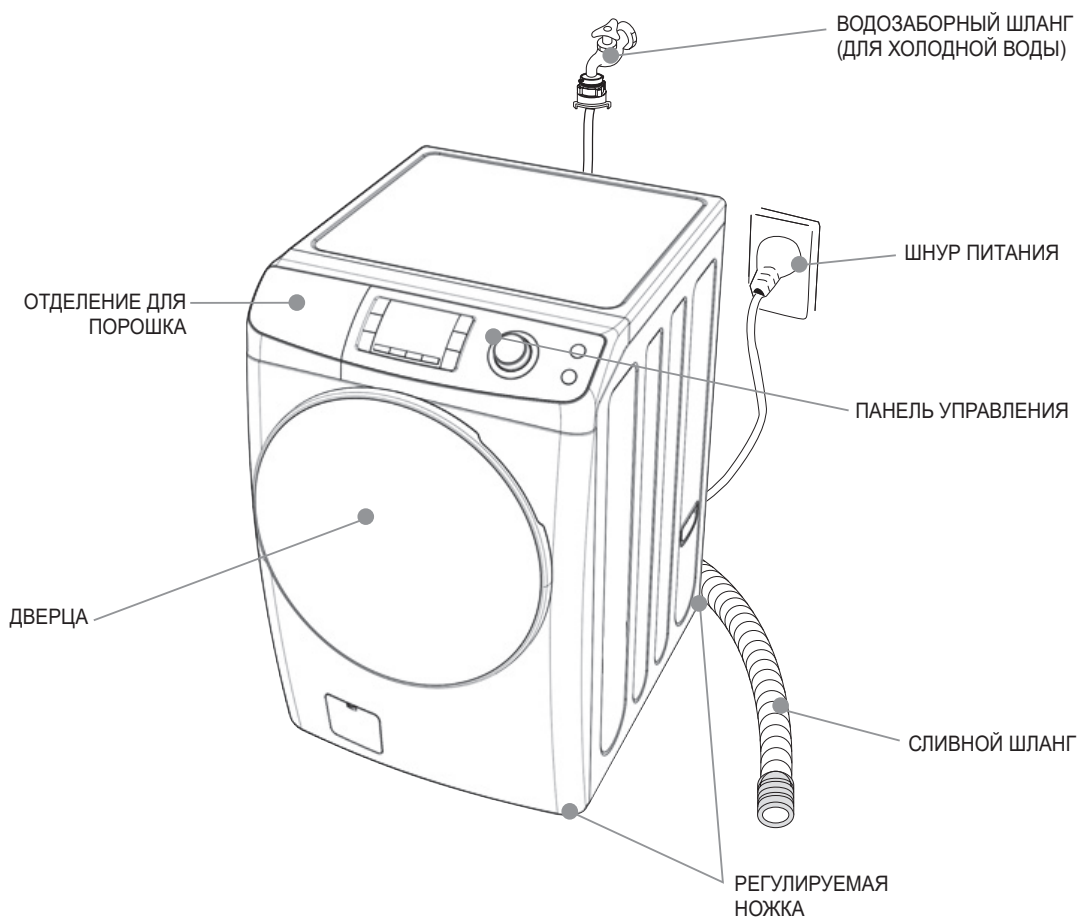

## Аксессуары

Сливной шланг	Водозаборный шланг	Гаечный ключ	Руководство	Заглушка
				

# БЕЗОПАСНОСТЬ ПРИ ЭКСПЛУАТАЦИИ СТИРАЛЬНОЙ МАШИНЫ

## Сохраните это руководство

Ваша безопасность важна для нас.

Для снижения риска пожара, поражения электрическим током или получения травм при использовании стиральной машины соблюдайте следующие предосторожности.

Прочтите все инструкции перед началом использования вашей машины.

- Рядом со стиральной машиной не следует хранить воспламеняющиеся жидкости (растворители, керосин, бензин и т. п.). Не добавляйте воспламеняющиеся жидкости в воду для стирки. Эти вещества легко испаряются и могут стать причиной пожара или взрыва.
- После начала цикла не открывайте машину, пока она не остановится полностью.
- Не мешайте рабочему процессу машины.
- Детям до 3 лет не следует приближаться к машине без надзора взрослых.
- Устройство не рассчитано на использование детьми и лицами с ограниченными возможностями без контроля со стороны.
- Если поврежден шнур питания, во избежание опасности повреждений его необходимо заменить у производителя или в сервисном центре, либо с помощью квалифицированного специалиста.  
Если устройство подключается к сети через удлинитель или подобное приспособление, такие вспомогательные устройства должны быть установлены так, чтобы на них не попадали капли и брызги воды, и чтобы они не подвергались воздействию избыточной влажности.

Пожалуйста...

- Допускайте к установке, ремонту или замене деталей в машине только квалифицированных лиц.
- Правильно ухаживайте за стиральной машиной.
- Защищайте устройство от влияния погодных условий и не устанавливайте в местах, где температура может опускаться ниже нуля.
- Не устанавливайте стиральную машину в местах со слишком высокой влажностью. Это может привести к поражению электрическим током или короткому замыканию. Подключайте машину к подходящим розеткам электросети, водопроводу и сливной системе.

## Будьте ответственны

- Не используйте одновременно хлорсодержащие отбеливатели, аммиак или кислоты (например, уксус или средство от коррозии) при одной и той же стирке. При этом могут образовываться опасные газы.
- Перед обслуживанием машины отключите ее от сети питания.
- Не стирайте стекловолокнистые материалы.  
Мелкие частицы стекловолокна могут прилипнуть к тканям при следующих загрузках и вызвать раздражение или повреждение кожи.
- Не допускайте попадания воды на панель управления стиральной машины.  
Это может стать причиной возгорания или поражения электрическим током.
- В случае модели с двойным клапаном следует обратить внимание, что подключение только одного входного клапана холодной воды при выбранной горячей или теплой температуре может привести к утечке из неподключенного клапана.
- Данное устройство необходимо заземлить.  
Во избежание поражения электрическим током используйте металлическую трубку для заземления.

# БЕЗОПАСНОСТЬ СТИРКИ И СУШКИ

## Будьте ответственны

- Кондиционеры для ткани или подобные им вещества должны использоваться в соответствии с инструкцией.
- Заключительная часть цикла сушки белья происходит без высокой температуры (цикл охлаждения), чтобы вещи оставались при температуре, которая их не повредит.
- Уберите из карманов все предметы, например, спички, зажигалки.
- Устройство следует устанавливать позади двери так, чтобы дверь не мешала полному открыванию дверцы машины.
- Не вынимайте из розетки шнур питания во время работы стиральной машины. Отключение и повторное включение в сеть шнура питания во время цикла стирки или сушки может вызвать удар током, пожар или повреждение стиральной машины.
- Не открывайте дверцу стиральной машины во время работы устройства. Если вы откроете дверцу принудительно во время цикла стирки или сушки, это может вызвать повреждение стиральной машины. Если вы хотите открыть дверцу во время работы стиральной машины, необходимо сначала слить из бака всю воду. Убедитесь, что в баке не осталось горячей воды. В противном случае существует возможность получения травмы или повреждения стиральной машины.
- Устройство не должно использоваться лицами (в том числе детьми) с ограниченными физическими, сенсорными или умственными способностями, а также с недостаточным уровнем опыта и знаний без должного надзора или инструктирования.
- Дети не должны играть с устройством.
- Очистка и пользовательское обслуживание не должны производиться детьми без контроля взрослых.
- Использовать сушильный барабан не рекомендуется, если применялись промышленные химикаты.
- Фильтр для ворса необходимо по возможности регулярно чистить.
- Это делается с целью предотвращения скопления ворса в сушильном барабане.
- Не сушите в барабане нестираные вещи.
- Вещи, которые загрязнены такими веществами, как масло, ацетон, алкоголь, бензин, керосин, пятновыводитель, скипидар, воск и его растворители, должны быть выстираны в горячей воде с дополнительным количеством моющего средства, после чего их можно будет сушить в барабане. Такие материалы, как пористая резина (латексная пена), шапочки для душа, водонепроницаемые ткани, вещи с резиновой подкладкой, одежда или подушки с поролоновым наполнителем не следует сушить в барабане.



Перед продолжением работы нужно прочитать руководство пользователя.



Отмеченный таким знаком предмет может быть горячим, и его не следует трогать без дополнительных предосторожностей.



### Внимание, риск возгорания или получения ожога

Испачканные маслом вещи могут внезапно загореться, особенно если они находятся в контакте с источником тепла, например, с сушильным барабаном. Вещи могут нагреваться, что вызывает реакцию окисления. Окисление вызывает повышение температуры. Если высокая температура не отводится от вещей, они могут нагреться достаточно для того, чтобы загореться. Хранение испачканных маслом вещей может препятствовать отведению высокой температуры, и тем самым, создавать пожароопасные условия.

Если ткани, которые загрязнены растительным или другим маслом, либо средствами для ухода за волосами все же необходимо поместить в сушильный барабан, они должны быть предварительно выстираны в горячей воде с моющим средством — это уменьшит опасность, но не устранил ее полностью.

**ПРЕДУПРЕЖДЕНИЕ:** Никогда не останавливайте сушильный барабан до окончания цикла сушки, если не можете быстро вынуть все вещи и расположить их так, чтобы они остыли.

# ИНСТРУКЦИЯ ПО УСТАНОВКЕ

## Удалите транспортировочные винты

1. Перед включением стиральной машины уберите транспортировочные винты (4 штуки) вместе с резиной.

- Если винты не удалить, они могут вызывать сильную вибрацию, шум и сбои в работе машины.

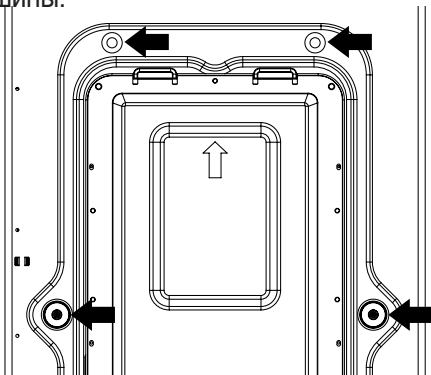

2. Открутите 4 винта с помощью прилагаемого ключа. Сохраните винты и ключ для дальнейшего использования.

- При перевозке машины необходимо будет установить транспортировочные винты на место.

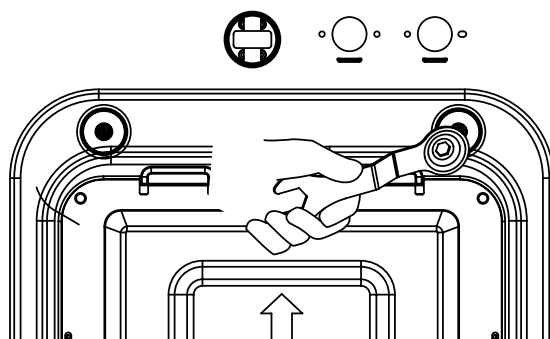

3. Закройте отверстия от винтов прилагаемыми в комплекте заглушками.

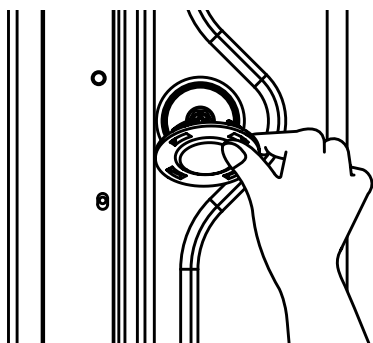

## Размещение машины

- Проверьте место установки стиральной машины. Убедитесь, что у вас есть все необходимое для правильной установки.
- Не размещайте и не храните машину при температуре ниже 0 °C (32 °F) во избежание повреждений, связанных с замерзанием.
- Не кладите и не храните на стиральной машине никакие вещи или химикаты.
- Установите стиральную машину на твердом горизонтальном полу. Если стиральная машина установлена на неподходящем полу, она может производить сильный шум, вибрировать и функционировать со сбоями. Если машина стоит не горизонтально, скорректируйте ее положение при помощи регулируемой ножки.
- При установке машины на пол, покрытый ковром, убедитесь, что он не загромождаёт вентиляционные отверстия.
- Ковер не должен мешать циркуляции воздуха через вентиляционные отверстия в нижней части стиральной машины.
- Оставьте небольшие зазоры (по 2 см справа и слева и 10 см за задней стенкой машины).
- При установке со встраиванием в мебель или стену расстояние от верха стиральной машины до поверхности над ней должно составлять не менее 50 см.

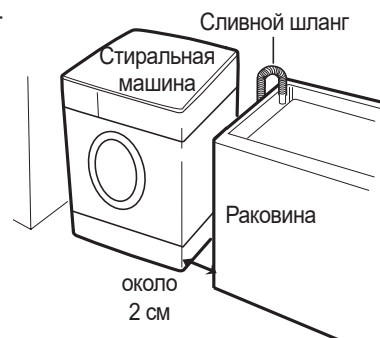



# ПОДКЛЮЧЕНИЕ ВОДОЗАБОРНОГО ШЛАНГА

Следует использовать новые комплекты шланга, поставляемые с устройством, а не использовать повторно оставшийся старый шланг.

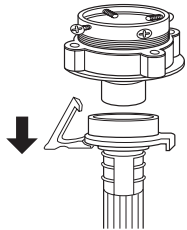
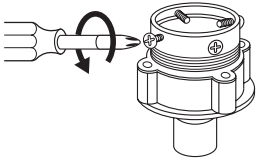
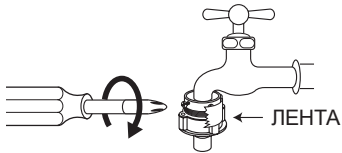
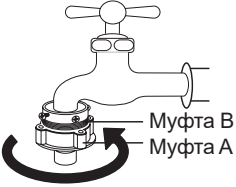
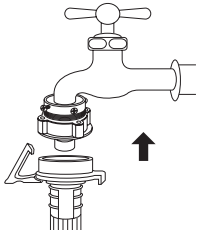

При использовании только одного водозаборного шланга или одного входного клапана соедините водозаборный шланг с входным клапаном холодной воды.

Примечание: Будьте внимательны и не перепутайте горячую и холодную воду.

## Для обычного крана

<p>① Потяните втулку водозаборного шланга, чтобы отсоединить его от адаптера крана.</p> 	<p>② Ослабьте четыре винта адаптера так, чтобы его можно было вставить в кран.</p> 	<p>③ Вставьте адаптер в водопроводный кран и равномерно затяните все четыре винта, надавливая на адаптер так, чтобы резиновая прокладка плотно прилегала к крану.</p> 
<p>④ Снимите ленту и прочно прикрутите соединительную муфту В к муфте А.</p> 	<p>⑤ Подсоедините водозаборный шланг к адаптеру, потянув вниз втулку на конце шланга.</p> 	<p>⑥ Подсоедините адаптер водозаборного шланга к водозаборному отверстию стиральной машины, повернув его по часовой стрелке для прочной фиксации.</p>  <ul style="list-style-type: none"> <li>• Проверьте, чтобы резиновая прокладка находилась внутри адаптера водозаборного шланга.</li> </ul>

## Для винтового крана

<p>① Подсоедините водозаборный шланг к крану, туго затянув соединительную муфту.</p> 	<p>② При необходимости подсоедините впускной штуцер.</p> 	<p>③ Подсоедините адаптер водозаборного шланга к водозаборному отверстию стиральной машины и поверните его для фиксации.</p>  <p>* Убедитесь, что прокладка находится в отверстии.</p>
--	---	---

# ТРЕБОВАНИЯ К ЭЛЕКТРОПИТАНИЮ

<b>ПРЕДУПРЕЖДЕНИЕ</b> Опасность поражения электрическим током: Несоблюдение этих инструкций может повлечь за собой смерть или серьезные травмы.	
<ul style="list-style-type: none"> <li>Для этой машины требуется электрическое заземление</li> <li>Если вилка не подходит к розетке, пригласите квалифицированного электрика для установки подходящей розетки.</li> </ul>	<ul style="list-style-type: none"> <li>Не заземляйте машину на газопроводную трубу.</li> <li>Не заменяйте вилку на шнуре питания.</li> <li>Если вы не уверены в правильности заземления стиральной машины, обратитесь к квалифицированному электрику.</li> </ul>
<b>Рекомендованный метод заземления</b>	
	<p>В целях вашей личной безопасности машина должна быть заземлена. Стиральная машина имеет шнур питания (А) с заземляющей вилкой (В). Для снижения риска поражения электрическим током вилку нужно вставлять в подходящую стенную розетку с заземлением (С). Если розетки с заземлением нет, пользователь обязан обратиться к квалифицированному электрику для установки стенной розетки с заземлением.</p>

## Система слива

- Не забудьте установить сливной шланг перед началом эксплуатации стиральной машины.
- Открывая упаковочную коробку, обратите внимание, что сливной шланг находится в барабане стиральной машины.
- Подсоедините сливной шланг к сливному отверстию на задней стенке стиральной машины.
- Правильная фиксация сливного шланга защитит пол от повреждений вследствие подтекания воды.
- Если сливной шланг слишком длинный, не заталкивайте его внутрь стиральной машины. Это может вызвать усиление шума.
- Для модели с насосом

Для модели машины с насосом верхняя часть раковины должна быть расположена на уровне не ниже 60 см и не выше 100 см.

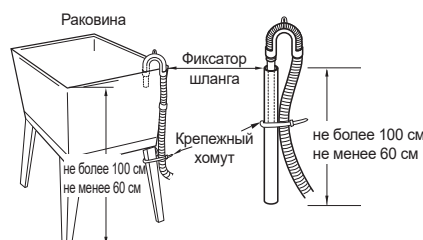
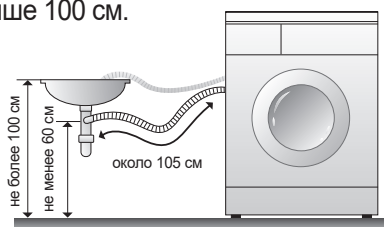

При подсоединении сливного шланга к раковине или баку хорошо закрепите его с помощью крепежного хомута.

- Для модели без насоса

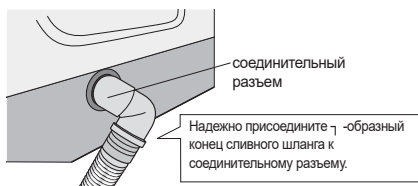

	Высота сливного шланга	Длина сливного шланга
Если сливной шланг приподнимается посередине	менее 10 см	менее 1 м
Если сливной шланг не приподнимается посередине	-	менее 3 м

Если вам потребуется удлинить сливной шланг, свяжитесь с торговым представителем или с сервисным центром.

Для удлинения сливного шланга нужно использовать шланг с прямым концом, а не с T-образным.

## Корректировка горизонтальности

- Если стиральная машина установлена на неподходящем полу, она может производить сильный шум, вибрировать и функционировать со сбоями.



② Скорректируйте горизонтальность машины с помощью регулируемых ножек.

- Проверьте, нет ли зазора между четырьмя регулируемыми ножками машины и полом.
- Поворачивая регулируемые ножки прилагаемым ключом, корректируйте горизонтальность машины. Убедитесь, что машина не качается.
- По окончании регулировки затяните фиксирующие гайки, чтобы оставить настройку ножек в нужном положении.

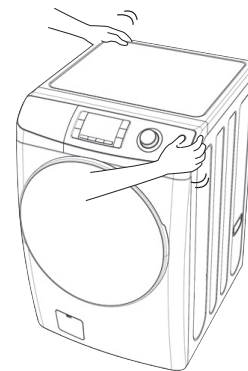

③ Проверьте устойчивость машины, надавливая сверху по очереди на все четыре угла.

#### ПРИМЕЧАНИЕ

Машина не должна качаться, все ножки должны устойчиво стоять на полу.

## ЭКСПЛУАТАЦИЯ СТИРАЛЬНОЙ МАШИНЫ

Для достижения оптимальных результатов стирки нужно правильно эксплуатировать стиральную машину. Этот раздел предоставит вам необходимую информацию.

### Подготовка белья к стирке

- |  |   |
|--|---|
| <ul style="list-style-type: none"> <li>• Застегните молнии, кнопки и крючки на одежде, чтобы они не образовали затяжек на ткани. Снимите все значки, пряжки и другие твердые элементы, которые могут поцарапать машину изнутри.</li> <li>• Освободите карманы и выверните их наизнанку.</li> </ul> | <ul style="list-style-type: none"> <li>• Отогните манжеты и выверните изделия из синтетики наизнанку, чтобы избежать образования катышков.</li> <li>• Завяжите пояса и тесемки, чтобы они не запутывались.</li> <li>• Удалите с одежды пятна сильных загрязнений или красящих веществ.</li> </ul> |
|--|---|

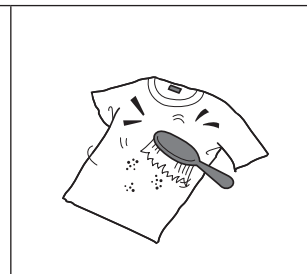
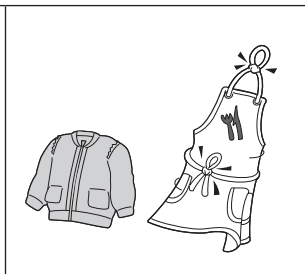
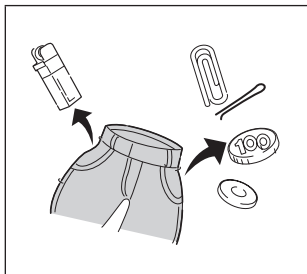



Сортировка	
<ul style="list-style-type: none"> <li>• Разделите сильно загрязненные и слабо загрязненные вещи, даже если они обычно стираются вместе.</li> <li>• Отделите темные вещи от светлых, выцветающие ткани от невыцветающих.</li> </ul>	









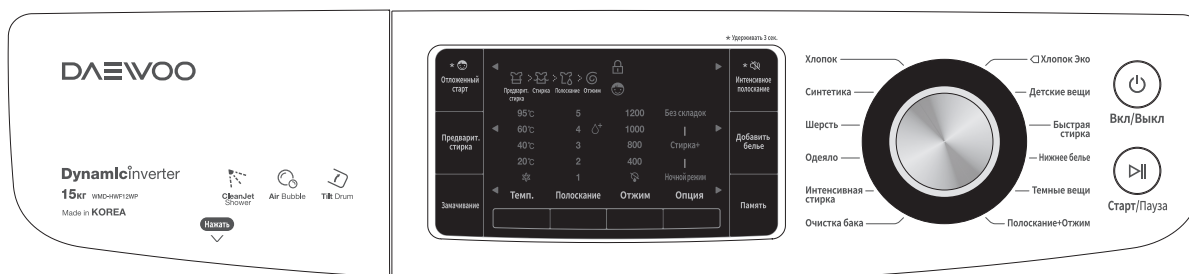



Загрязнения (сильные, средние, легкие) Цвет (белый, светлый, темный) Ворс (источники ворса, сборники ворса)	Разделите вещи в зависимости от количества загрязнений. Отделите белое белье от цветного. Стирайте раздельно вещи, собирающие на себя ворс, и являющиеся источником ворса.
---	--

Загрузка	
<ul style="list-style-type: none"> <li>• Загружайте в машину умеренное количество вещей. Белье должно свободно перемещаться в барабане с водой для лучшего отстирывания и отсутствия складок.</li> <li>• Правильно загрузите машину и выберите подходящие настройки объема загрузки. Превышение объема загрузки или выбор меньшего значения объема загрузки, чем вы положили в машину, может привести к следующему:               <ul style="list-style-type: none"> <li>- низкое качество стирки;</li> <li>- сильное сминание белья;</li> <li>- избыточное количество ворса;</li> <li>- ускорение износа (от трения вещей друг об друга).</li> </ul> </li> </ul>	<ul style="list-style-type: none"> <li>• При каждой загрузке смешивайте мелкие вещи с крупными. Загружайте вещи равномерно для поддержания баланса барабана. Нарушение баланса может привести к возникновению вибраций во время отжима.</li> <li>• Уменьшайте время стирки при загрузке небольшого количества вещей. Несколько мелких вещей нужно стирать меньшее время. Используйте настройку большой загрузки для уменьшения сминания вещей, если вы стираете одежду из несминаемой ткани или трикотаж с содержанием синтетики. Для этих вещей нужно больше свободного пространства, чем для более тяжелых (полотенца, джинсы).</li> </ul>

Добавление моющего средства	
<p>① Отделение для порошка</p> <p>Основная стирка      Кондиционер для тканей      Предварительная стирка</p>	<p>② Добавление кондиционера для тканей</p> <ul style="list-style-type: none"> <li>• При желании можно добавить отмеренное количество жидкого кондиционера для ткани в отсек для кондиционера для ткани.</li> <li>• Налейте жидкий кондиционер для ткани в диспенсер в количестве, рекомендуемом на упаковке.</li> <li>• Не превышайте отметку максимального уровня заполнения. Перелив может вызвать преждевременное попадание кондиционера в воду и появление нежелательных следов на одежде.</li> <li>• Не открывайте отсек для моющего средства во время подачи воды. Не налейте кондиционер для тканей прямо на стираемую одежду.</li> </ul>

# ФУНКЦИИ КНОПОК



	Нажмите на этот переключатель, чтобы включить или отключить питание.
	Работа будет временно остановлена и продолжится после повторного нажатия. Для смены программы во время работы: Нажмите кнопку «СТАРТ/ПАУЗА» → Выберите программу, которую хотите поменять → Снова нажмите на кнопку «СТАРТ/ПАУЗА».
	Вы можете выбрать любой режим. Возле выбранного режима будет загораться лампочка подсветки. Более подробная информация приводится на страницах 12~23.
	Эта кнопка может использоваться для изменения температуры воды в соответствии с типом загружаемого белья. При каждом нажатии кнопки температура изменяется по следующему алгоритму: → 20 °C → 40 °C → 60 °C → 95 °C
	Вы можете выбрать любой режим. Возле выбранного режима будет загораться лампочка подсветки. При нажатии этой кнопки уровень воды выбирается в следующем порядке: 1 → 1(добавить воду) → 2 → 2(добавить воду) → 3 → 3(добавить воду) → 4 → 4(добавить воду) → 5 → 5(добавить воду)
	Нажатием этой кнопки можно выбрать скорость отжима. При нажатии кнопки «Отжим» изменяется скорость вращения барабана.
	Вы можете выбрать любой режим. Возле выбранного режима будет загораться лампочка подсветки. При каждом нажатии кнопки режим сушки изменяется по следующему алгоритму: "Без складок" → "Стирка +" → "Ночной режим"
	Установка времени начала стирки. При каждом нажатии кнопки время отложенного старта увеличивается. (От 1 до 19 часов) * БЛОКИРОВКА ОТ ДЕТЕЙ Нажмите кнопку «Отложенный старт» и держите 3 секунды, чтобы включить блокировку от детей. При включенной блокировке от детей никакие кнопки нажиматься не будут.
	Вы можете выбрать любой режим. Пожалуйста, выберите программы от предварительной стирки до стирки загрязненного белья. Вы можете выбрать режимы: «Хлопок», «Синтетика», «Одеяло» и «Интенсивная стирка».
	Вы можете выбрать любой режим. Пожалуйста, используйте эту программу для стирки сильно загрязненного белья. Вы можете выбрать режимы: «Хлопок», «Синтетика», «Одеяло», «Интенсивная стирка» и «Очистка бака».
	Оптимизированный дизайн форсунок обеспечивает сильные струи воды со всех сторон барабана в начале цикла стирки, а также в процессе стирки и полоскания. При отключении кнопки «Интенсивное полоскание» добавляется одно полоскание. ① менее 6 кг белья ② Использование программ «Хлопок», «Синтетика», «ХЛОПОК ЭКО», «ДЕТСКИЕ ВЕЩИ», а также «БЫСТРОЙ СТИРКИ» * ТИХО Нажмите на кнопку «Интенсивное полоскание» на 3 секунды, чтобы установить режим «Тихо». При включенном режиме «Тихо» кнопки не издадут звуков.
	При нажатии этой кнопки в цикле стирки вы можете добавить белье, когда замок дверцы откроется.
	Включение программы, которую использовали недавно.

# ПРОГРАММЫ СТИРКИ

Программы	Тип ткани	Правильная температура	Данные по умолчанию	Максимальная загрузка
Хлопок	Прежде всего, проверьте, все ли белье подходит для машинной стирки. (белый хлопок, лен, полотенца и простыни...)	40 °C (холодная, 20 °C, 60 °C, 95 °C)	Стирка: основная стирка Полоскание: 2 (Интенсивное полоскание) / 3 (без Интенсивного полоскания) Отжим: 800 Температура: 40 °C Интенсивное полоскание ВКП	См. заводскую табличку
	Линяющие ткани (рубашки, ночные рубашки, пижамы и т. д.) и слабо загрязненное хлопковое белое (нижнее белье и т. д.)			
Синтетика	Полиамид, акрил, полиэстер	40 °C (холодная, 20 °C, 60 °C)	Стирка: основная стирка Полоскание: 2 (Интенсивное полоскание) / 3 (без Интенсивного полоскания) Отжим: 800 Температура: 40 °C Интенсивное полоскание ВЫКП	Менее 3 кг
Шерсть	Только пригодные для машинной стирки шерстяные вещи с чистой новой шерстью.	20 °C (холодная, 40 °C)	Стирка: основная стирка Полоскание: 2 Отжим: 400 Температура: 20 °C Интенсивное полоскание ВЫКП (фиксировано)	Менее 3 кг
Одеяло	Стирка шерстяных или пуховых одеял	Холодная	Стирка: основная стирка Полоскание: 2 Отжим: 800 Температура: холодная Интенсивное полоскание ВЫКП (фиксировано)	Менее 2,6 кг
Интенсивная стирка	Сильно загрязненное белье (джинсы, рюкзаки, спортивные костюмы...)	40 °C (холодная, 20 °C, 60 °C, 95 °C)	Стирка: предварительная стирка + основная стирка (авто) Полоскание: 2 (Интенсивное полоскание) / 3 (без Интенсивного полоскания) Отжим: 800 Температура: 40 °C Интенсивное полоскание ВКП	См. заводскую табличку
Очистка бака	Используется для очистки (и сушки — для моделей с сушкой) бака и барабана.	Холодная (20 °C, 40 °C, 60 °C, 95 °C)	Стирка: Стирка: замачивание + основная стирка Полоскание: 2 Отжим: 400 Температура: холодная Сушка: На полку Интенсивное полоскание ВЫКП (фиксировано)	без загрузки
Хлопок ЭКО	Прежде всего, проверьте, все ли белье подходит для машинной стирки. (белый хлопок, лен, полотенца и простыни...)	60 °C (40 °C)	Стирка: основная стирка Температура: 60 °C Полоскание: 2 раза Отжим: 1200 Примечание: Интенсивное полоскание	См. заводскую табличку
	Линяющие ткани (рубашки, ночные рубашки, пижамы и т. д.) и слабо загрязненное хлопковое белое (нижнее белье и т. д.)			
Детские вещи	Одежда для детей и младенцев	40 °C (20 °C, 60 °C, 95 °C)	Стирка: паровая обработка + основная стирка Полоскание: 4 Отжим: 400 Температура: 40 °C Интенсивное полоскание ВКП (фиксировано)	Менее 2 кг
Быстрая стирка	Цветное белье с небольшими загрязнениями.	Холодная (фиксировано)	Стирка: основная стирка Полоскание: 1 Отжим: 800 Температура: холодная Интенсивное полоскание ВКП (фиксировано)	Менее 3 кг
Нижнее белье	Легко повреждаемое белье, требующее деликатного обращения (Женское белье, нижнее белье)	Холодная (фиксировано)	Стирка: Основная стирка Полоскание: 2 Отжим: 400 Температура: Холодная	Менее 2 кг
Темные вещи	Линяющие ткани (рубашки, ночные рубашки, пижамы и т. д.)	Холодная (20 °C, 40 °C)	Стирка: Основная стирка Полоскание: 2 Отжим: 400 Температура: Холодная	См. заводскую табличку
Полоскание + Отжим	Линяющие ткани (рубашки, ночные рубашки, пижамы и т. д.) и слабо загрязненное хлопковое белое (нижнее белье и т. д.)	Холодная (фиксировано)	Полоскание: 1 Отжим: 800 Температура: Холодная	См. заводскую табличку

# ПРОЦЕДУРА СТИРКИ И ВЫБОР ПРОГРАММЫ

## \* ПРОГРАММА «ХЛОПОК»

1	Загрузите белье в барабан. Налейте моющее средство и кондиционер в отделение для моющего средства. Затем закройте дверцу.
2	Нажмите кнопку питания. <ul style="list-style-type: none"><li>• На светодиодном дисплее отобразится «---» и загорятся индикаторы всех программ.</li></ul>
3	Выберите программу «Хлопок» с помощью рукоятки выбора программ. <ul style="list-style-type: none"><li>• Если вы нажмете кнопку «Старт/Пауза» после нажатия кнопки питания без выбора программы, программа «Хлопок» будет выбрана по умолчанию.</li><li>• Температура стирки 40 °С, полоскание 2, отжим 800, опция «Интенсивное полоскание» выбираются автоматически.</li><li>• При выборе опции «Без интенсивного полоскания» или отключении режима добавляется одно полоскание.</li><li>• Если вы хотите изменить температуру стирки, скорость отжима, время полоскания, нажмите на каждую соответствующую кнопку.</li></ul>
4	Нажмите кнопку «Старт/Пауза». <ul style="list-style-type: none"><li>• Дверца заблокирована. Определив вес белья и подавая воду в бак, машина начнет процесс стирки.</li></ul>

### ПРИМЕЧАНИЕ

- Если вы хотите изменить настройки в процессе работы, нажмите кнопку «Старт/Пауза», чтобы приостановить процесс, и нажмите нужные вам кнопки.
- В программе «Хлопок» можно выбрать температуру стирки из следующих вариантов: «Холодная», «20 °С», «40 °С», «60 °С» и «95 °С».

### ВНИМАНИЕ

- Если вы выбрали температуру стирки «95 °С», сначала добавляется немного холодной воды, и только после этого будет сливаться вода из бака для стирки. Это нужно для защиты пользователя от опасности ожога. Температура горячей воды понижается, чтобы не выливать сразу горячую воду. Это не сбой.  
(Будьте осторожны со сливающейся водой, поскольку она может быть еще достаточно горячей, несмотря на понижение температуры).

#### \* ПРОГРАММА ДЛЯ СИНТЕТИКИ

1	Загрузите белье в барабан. Налейте моющее средство и кондиционер в отделение для моющего средства. Затем закройте дверцу.
2	Нажмите кнопку питания. <ul style="list-style-type: none"><li>• На светодиодном дисплее отобразится «---» и загорятся индикаторы всех программ.</li></ul>
3	Выберите программу «Синтетика» с помощью рукоятки выбора программ. <ul style="list-style-type: none"><li>• Если вы нажмете кнопку «Старт/Пауза» после нажатия кнопки питания без выбора программы, программа «Хлопок» будет выбрана по умолчанию.</li><li>• Температура стирки 40 °С, полоскание 3, отжим 800 выбираются автоматически.</li><li>• Если вы хотите изменить температуру стирки, скорость отжима, время полоскания, нажмите на каждую соответствующую кнопку.</li></ul>
4	Нажмите кнопку «Старт/Пауза». <ul style="list-style-type: none"><li>• Машина начнет работу, заблокировав дверцу и начав набирать воду в бак.</li></ul>

#### ПРИМЕЧАНИЕ

- Если вы хотите изменить настройки в процессе работы, нажмите кнопку «Старт/Пауза», чтобы приостановить процесс, и нажмите нужные вам кнопки.
- В программе «Синтетика» можно выбрать температуру стирки из следующих вариантов: «Холодная», «20 °С», «40 °С» и «60 °С».
- Для программы «Синтетика» рекомендуется загружать не более 3 кг белья.
- В программе «Синтетика» нельзя выбрать отжим 1200 и температуру 95 °С во избежание повреждений белья.

### \* ПРОГРАММА ДЛЯ ШЕРСТИ

1	Загрузите белье в барабан. Налейте моющее средство и кондиционер в отделение для моющего средства. Затем закройте дверцу.
2	Нажмите кнопку питания. • На светодиодном дисплее отобразится «---» и загорятся индикаторы всех программ.
3	Выберите программу «Шерсть» с помощью рукоятки выбора программ. • Если вы нажмете кнопку «Старт/Пауза» после нажатия кнопки питания без выбора программы, программа «Хлопок» будет выбрана по умолчанию. • Температура стирки 20 °С, полоскание 2, отжим 400 выбираются автоматически.
4	Нажмите кнопку «Старт/Пауза». • Машина начнет работу, заблокировав дверцу и начав набирать воду в бак.

### ПРИМЕЧАНИЕ

- Если вы хотите изменить настройки в процессе работы, нажмите кнопку «Старт/Пауза», чтобы приостановить процесс, и нажмите нужные вам кнопки.
- В программе «Шерсть» можно выбрать температуру стирки только из следующих вариантов: «Холодная», «20 °С» и «40 °С».
- В программе «Шерсть» во избежание повреждения белья нельзя выбрать скорость отжима, время полоскания, опцию «Интенсивное полоскание».
- Для программы «Шерсть» рекомендуется загружать не более 3 кг белья.
- Используйте для шерстяных вещей специальные моющие средства.  
(Поскольку специальные нейтральные моющие средства для шерсти создают много пены, используйте небольшое количество средства).

#### \* ПРОГРАММА «ОДЕЯЛО»

1	Загрузите белье в барабан. Налейте моющее средство и кондиционер в отделение для моющего средства. Затем закройте дверцу.
2	Нажмите кнопку питания. <ul style="list-style-type: none"><li>• На светодиодном дисплее отобразится «---» и загорятся индикаторы всех программ.</li></ul>
3	Выберите программу «Одеяло» с помощью рукоятки выбора программ. <ul style="list-style-type: none"><li>• Если вы нажмете кнопку «Старт/Пауза» после нажатия кнопки питания без выбора программы, программа «Хлопок» будет выбрана по умолчанию.</li><li>• Температура стирки «Холодная», полоскание 2, отжим 800 выбираются автоматически.</li><li>• Если вы хотите изменить температуру стирки, скорость отжима, время полоскания, нажмите на каждую соответствующую кнопку.</li></ul>
4	Нажмите кнопку «Старт/Пауза». <ul style="list-style-type: none"><li>• Машина начнет работу, заблокировав дверцу и начав набирать воду в бак.</li></ul>

#### ПРИМЕЧАНИЕ

- Если вы хотите изменить настройки в процессе работы, нажмите кнопку «Старт/Пауза», чтобы приостановить процесс, и нажмите нужные вам кнопки.
- Для программы «Одеяло» рекомендуется загружать не более 2,6 кг белья.
- Пожалуйста, положите в барабан одну простыню любого размера.
- Просьба не стирать мех, вату или вещи со стриженной шерстью.
- Скорость отжима можно выбрать из следующих вариантов: «Задержка полоскания», 400, 800.
- В программе «Одеяло» во избежание повреждения белья нельзя выбрать температуру стирки, опцию «Интенсивное полоскание».

### \* ПРОГРАММА ИНТЕНСИВНОЙ СТИРКИ

1	Загрузите белье в барабан. Налейте моющее средство и кондиционер в отделение для моющего средства. Затем закройте дверцу.
2	Нажмите кнопку питания. <ul style="list-style-type: none"><li>• На светодиодном дисплее отобразится «---» и загорятся индикаторы всех программ.</li></ul>
3	Выберите программу «Интенсивная стирка» с помощью рукоятки выбора программ. <ul style="list-style-type: none"><li>• Если вы нажмете кнопку «Старт/Пауза» после нажатия кнопки питания без выбора программы, программа «Хлопок» будет выбрана по умолчанию.</li><li>• Температура стирки 40 °С, полоскание 2, отжим 800, опция «Интенсивное полоскание» выбираются автоматически.</li><li>• При выборе опции «Без интенсивного полоскания» или отключении режима добавляется одно полоскание.</li><li>• Если вы хотите изменить скорость отжима, время полоскания, нажмите на каждую соответствующую кнопку.</li></ul>
4	Нажмите кнопку «Старт/Пауза». <ul style="list-style-type: none"><li>• Дверца заблокирована. Определив вес белья и подавая воду в бак, машина начнет процесс стирки.</li></ul>

#### ПРИМЕЧАНИЕ

- Если вы хотите изменить настройки в процессе работы, нажмите кнопку «Старт/Пауза», чтобы приостановить процесс, и нажмите нужные вам кнопки.
- В программе Интенсивной стирки можно выбрать любую температуру стирки.

#### ВНИМАНИЕ

- Если вы выбрали температуру стирки 95 °С, сначала добавляется немного холодной воды, и только после этого будет сливаться вода из бака для стирки. Это нужно для защиты пользователя от опасности ожога. Температура горячей воды понижается, чтобы не выливать сразу горячую воду. Это не сбой.  
(Будьте осторожны со сливающейся водой, поскольку она может быть еще достаточно горячей, несмотря на понижение температуры).



### \* ПРОГРАММА ОЧИСТКИ БАКА

1	Нажмите кнопку питания. • На дисплее отобразится сигнал «- --».
2	Выберите программу «Очистка бака» с помощью рукоятки выбора программ. • Если вы нажмете кнопку «Старт/Пауза» после нажатия кнопки питания без выбора программы, программа «Хлопок» будет выбрана по умолчанию. • Температура «Холодная», полоскание 2 раза, скорость отжима 400, и функция «Замачивание» будут выбраны автоматически. • На дисплее отобразится сигнал «- --».
3	Нажмите кнопку «Старт/Пауза». • Машина начнет работу, заблокировав дверцу и начав набирать воду в бак.

### ПРИМЕЧАНИЕ

- Используйте эту программу без загрузки белья.
- Рекомендуется проводить очистку бака один раз в месяц.
- Если вы хотите изменить настройки в процессе работы, нажмите кнопку «Старт/Пауза», чтобы приостановить процесс, и нажмите нужные вам кнопки.

### ВНИМАНИЕ

- Если вы выбрали температуру стирки «95 °С», сначала добавляется немного холодной воды, и только после этого будет сливаться вода из бака для стирки. Это нужно для защиты пользователя от опасности ожога. Температура горячей воды понижается, чтобы не выливать сразу горячую воду. Это не сбой.  
(Будьте осторожны со сливающейся водой, поскольку она может быть еще достаточно горячей, несмотря на понижение температуры).

**\* ПРОГРАММА «ХЛОПОК ЭКО»**

1	Загрузите белье в барабан. Налейте моющее средство и кондиционер в отделение для моющего средства. Затем закройте дверцу.
2	Нажмите кнопку питания. • На дисплее отобразится сигнал «- --».
3	Выберите программу «Хлопок ЭКО» с помощью рукоятки выбора программ. • Если вы нажмете кнопку «Старт/Пауза» после нажатия кнопки питания без выбора программы, программа «Хлопок» будет выбрана по умолчанию. • Если необходимо изменить режим стирки, время полоскания, скорость отжима, температуру стирки, нажмите соответствующие кнопки.
4	Нажмите кнопку «Старт/Пауза». • Машина начнет работу, заблокировав дверцу и начав набирать воду в бак.

**ПРИМЕЧАНИЕ**

- Установите программу на режим «ХЛОПОК (ЭКО) 40 °С» и «ХЛОПОК (ЭКО) 60 °С» в соответствии с EN60456 и IEC60456 . Данная функция предусматривает более продолжительное время стирки.
- Если вы хотите изменить настройки в процессе работы, нажмите кнопку «Старт/Пауза», чтобы приостановить процесс, и нажмите нужные вам кнопки.
- При необходимости загрузить дополнительное белье в процессе стирки, нажмите на кнопку «Старт/Пауза» и кнопку «Добавить белье», затем откройте дверцу, положите белье в барабан, закройте дверцу и повторно нажмите на кнопку «Старт/Пауза»,

**\* ПРОГРАММА «ДЕТСКИЕ ВЕЩИ»**

1	Загрузите белье в барабан. Налейте моющее средство и кондиционер в отделение для моющего средства. Затем закройте дверцу.
2	Нажмите кнопку питания. <ul style="list-style-type: none"><li>• На светодиодном дисплее отобразится «---» и загорятся индикаторы всех программ.</li></ul>
3	Выберите программу «Детские вещи» с помощью рукоятки выбора программ. <ul style="list-style-type: none"><li>• Если вы нажмете кнопку «Старт/Пауза» после нажатия кнопки питания без выбора программы, программа «Хлопок» будет выбрана по умолчанию.</li><li>• Температура стирки 40 °С, полоскание 4, отжим 400 выбираются автоматически.</li><li>• Если вы хотите изменить температуру воды, время полоскания и скорость отжима, нажмите на каждую соответствующую кнопку.</li></ul>
4	Нажмите кнопку «Старт/Пауза». <ul style="list-style-type: none"><li>• Машина начнет работу, заблокировав дверцу и начав набирать воду в бак.</li></ul>

**ПРИМЕЧАНИЕ**

- Если вы хотите изменить настройки в процессе работы, нажмите кнопку «Старт/Пауза», чтобы приостановить процесс, и нажмите нужные вам кнопки.

### \* ПРОГРАММА БЫСТРОЙ СТИРКИ

1	Загрузите белье в барабан. Налейте моющее средство и кондиционер в отделение для моющего средства. Затем закройте дверцу.
2	Нажмите кнопку питания. <ul style="list-style-type: none"><li>• На светодиодном дисплее отобразится «---» и загорятся индикаторы всех программ.</li></ul>
3	Выберите программу «Быстрая стирка» с помощью рукоятки выбора программ. <ul style="list-style-type: none"><li>• Если вы нажмете кнопку «Старт/Пауза» после нажатия кнопки питания без выбора программы, программа «Хлопок» будет выбрана по умолчанию.</li><li>• Температура стирки «Холодная», полоскание 1, отжим 800, опция «Интенсивное полоскание» выбираются автоматически.</li><li>• Если вы хотите изменить время полоскания, нажмите на соответствующую кнопку.</li></ul>
4	Нажмите кнопку «Старт/Пауза». <ul style="list-style-type: none"><li>• Дверца заблокирована. Определив вес белья и подавая воду в бак, машина начнет процесс стирки.</li></ul>

### ПРИМЕЧАНИЕ

- Для программы «Быстрая стирка» рекомендуется загружать не более 3 кг белья.
- «Быстрая стирка» длится около 15 минут.
- В зависимости от веса загружаемого белья, режима полоскания, скорости отжима и равномерности распределения белья по барабану время стирки может увеличиваться — это не сбой стиральной машины.
- Нельзя выбрать скорость отжима, температуру стирки и сушку.

### \*ПРОГРАММА СТИРКИ НИЖНЕГО БЕЛЬЯ

1	Загрузите белье в барабан. Налейте моющее средство и кондиционер в отделение для моющего средства. Затем закройте дверцу.
2	Нажмите кнопку питания. <ul style="list-style-type: none"><li>• На светодиодном дисплее отобразится «---» и загорятся индикаторы всех программ.</li></ul>
3	Выберите программу «Нижнее белье» с помощью рукоятки выбора программ. <ul style="list-style-type: none"><li>• Если вы нажмете кнопку «Старт/Пауза» после нажатия кнопки питания без выбора программы, программа «Хлопок» будет выбрана по умолчанию.</li><li>• Температура стирки «Холодная», полоскание 2, отжим 400 выбираются автоматически.</li><li>• Если необходимо изменить условия отжима, нажмите соответствующую кнопку.</li></ul>
4	Нажмите кнопку «Старт/Пауза». <ul style="list-style-type: none"><li>• Машина начнет работу, заблокировав дверцу и начав набирать воду в бак.</li></ul>

#### ПРИМЕЧАНИЕ

- Если вы хотите изменить настройки в процессе работы, нажмите кнопку «Старт/Пауза», чтобы приостановить процесс, и нажмите нужные вам кнопки.
- В программе «Нижнее белье» во избежание повреждения белья нельзя выбрать температуру стирки и время полоскания.
- В программе «Нижнее белье» возможен только выбор функции «Задержка полоскания», скорость отжима 400 об./мин.
- Для программы «Нижнее белье» рекомендуется загружать не более 2 кг белья.

#### \* ПРОГРАММА СТИРКИ ТЕМНЫХ ВЕЩЕЙ

1	Загрузите белье в барабан. Налейте моющее средство и кондиционер в отделение для моющего средства. Затем закройте дверцу.
2	Нажмите кнопку питания. <ul style="list-style-type: none"><li>• На светодиодном дисплее отобразится «---» и загорятся индикаторы всех программ.</li></ul>
3	Выберите программу «Темные вещи» с помощью рукоятки выбора программ. <ul style="list-style-type: none"><li>• Если вы нажмете кнопку «Старт/Пауза» после нажатия кнопки питания без выбора программы, программа «Хлопок» будет выбрана по умолчанию.</li><li>• Температура стирки «Холодная», полоскание 2, отжим 400 выбираются автоматически.</li><li>• Если вы хотите изменить температуру стирки, скорость отжима, время полоскания, нажмите на каждую соответствующую кнопку.</li></ul>
4	Нажмите кнопку «Старт/Пауза». <ul style="list-style-type: none"><li>• Машина начнет работу, заблокировав дверцу и начав набирать воду в бак.</li></ul>

#### ПРИМЕЧАНИЕ

- Если вы хотите изменить настройки в процессе работы, нажмите кнопку «Старт/Пауза», чтобы приостановить процесс, и нажмите нужные вам кнопки.
- Температуру стирки можно выбрать из следующих значений: холодная, 20 °С, 40 °С

---

**\* ПРОГРАММА ПОЛОСКАНИЕ + ОТЖИМ**

1	<p>Поместите белье в барабан и добавьте кондиционер в отсек для моющего средства. Затем закройте дверцу.</p> <ul style="list-style-type: none"><li>• Уровень кондиционера для ткани должен быть ниже максимального уровня.</li></ul>
2	<p>Нажмите кнопку питания.</p> <ul style="list-style-type: none"><li>• На дисплее отобразится сигнал «- --».</li></ul>
3	<p>Выберите программу «ПОЛОСКАНИЕ+ОТЖИМ» с помощью рукоятки выбора программ.</p> <ul style="list-style-type: none"><li>• Температура стирки «ХОЛОДНАЯ» и отжим 800 оборотов в минуту выбираются автоматически.</li><li>• Если вы хотите изменить время полоскания или скорость отжима, нажмите на каждую соответствующую кнопку.</li><li>• Если вы нажмете кнопку «Старт/Пауза» после нажатия кнопки питания без выбора программы, программа «Хлопок» будет выбрана по умолчанию.</li></ul>
4	<p>Нажмите кнопку «Старт/Пауза».</p> <ul style="list-style-type: none"><li>• Машина начнет работу, заблокировав дверцу.</li></ul>

**ПРИМЕЧАНИЕ**

- Если вы хотите изменить настройки в процессе работы, нажмите кнопку «Старт/Пауза», чтобы приостановить процесс, и нажмите нужные вам кнопки.

**\* ТОЛЬКО СТИРКА**

1	Поместите белье в барабан и добавьте моющее средства в отсек для моющего средства. (Если вы выбрали жидкое средство, оно будет автоматически добавлено в бак). После этого закройте дверцу.
2	Нажмите кнопку питания. • На дисплее отобразится сигнал «- --».
3	Выберите нужный режим стирки, нажав на кнопку «Температура». • Программа «Хлопок» выбирается автоматически.
4	Нажмите кнопку «Старт/Пауза». • Машина начнет работу, заблокировав дверцу и начав набирать воду в бак.

**\* ТОЛЬКО ПОЛОСКАНИЕ**

1	Поместите белье в барабан и добавьте кондиционер в отсек для моющего средства. (Если вы выбрали автоматическую подачу кондиционера, он будет автоматически добавлен в бак). Затем закройте дверцу.
2	Нажмите кнопку питания. • На дисплее отобразится сигнал «- --».
3	Выберите желаемое количество полосканий, нажав на кнопку «ПОЛОСКАНИЕ». • Программа «Хлопок» выбирается автоматически. При нажатии этой кнопки уровень воды выбирается в следующем порядке: 1 → 1(добавить воду) → 2 → 2(добавить воду) → 3 → 3(добавить воду) → 4 → 4(добавить воду) → 5 → 5(добавить воду)
4	Нажмите кнопку «Старт/Пауза». • Машина начнет работу, заблокировав дверцу и начав набирать воду в бак.

**\* ТОЛЬКО ОТЖИМ**

1	Загрузите белье в барабан и закройте дверцу.
2	Нажмите кнопку питания. • На дисплее отобразится сигнал «- --».
3	Выберите желаемый режим отжима, нажав на кнопку «ОТЖИМ». • Программа «Хлопок» выбирается автоматически.
4	Нажмите кнопку «Старт/Пауза». • Машина начнет работу, заблокировав дверцу.



# ОБСЛУЖИВАНИЕ

Правильный уход за вашей стиральной машиной продлит срок ее службы. Этот раздел объясняет, как правильно и безопасно ухаживать за машиной.

## Очистка стиральной машины

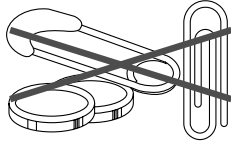
Снаружи	Внутри
<p>Стирайте все пятна от моющих средств, отбеливателя и т. п. влажной мягкой салфеткой или губкой. Время от времени протирайте корпус машины для поддержания аккуратного внешнего вида.</p> 	<p>Очищайте машину изнутри смесью 250 мл хлорного отбеливателя и 500 мл моющего средства. Запустите полный рабочий цикл машины. При необходимости повторите процесс.</p>
<p>Во избежание повреждения машины следите за тем, чтобы в бак не попадали острые или металлические предметы. Проверяйте карманы одежды перед стиркой — в них не должно оставаться булавок, скрепок, монет, болтов, гаек и т. п. После проверки карманов проверьте также, не попали ли эти предметы в бак машины случайно.</p> 	

## Хранение или перевозка

Устанавливайте и храните машину в месте, где не бывает отрицательных температур. Вода, оставшаяся в шлангах, может замерзнуть и повредить стиральную машину.

Если вы храните или перевозите машину в зимнее время, подготовьте ее правильным образом.

Для подготовки машины к зиме	Для возвращения к работе
<ul style="list-style-type: none"> <li>• Закройте вентиль водопровода.</li> <li>• Отсоедините и слейте воду из водозаборных шлангов.</li> <li>• Запустите машину на цикл слива и отжима на 1 минуту.</li> <li>• Отключите шнур питания от сети.</li> </ul>	<ul style="list-style-type: none"> <li>• Промойте водопроводные трубки и шланги.</li> <li>• Отсоедините водозаборные шланги.</li> <li>• Закройте вентиль водопровода.</li> <li>• Подключите шнур питания к сети.</li> </ul>

## Уход за машиной при длительном неиспользовании

Включайте машину только когда вы находитесь дома.

Если вы в отъезде или не используете машину долгое время, вам следует:

- Отсоединить шнур питания от сети или отключить электричество, которое подведено к стиральной машине.
- Закройте вентили подачи воды к машине.  
Это поможет избежать затопления (в случае скачка давления воды), пока вас не будет дома.

# ОЧИСТКА ФИЛЬТРА

## Очистка фильтра поступающей воды

- Проведите очистку фильтра в случае утечки воды из водозаборного отверстия.

<p>1. Перед очисткой отключите шнур питания от сети.</p>	<p>2. Перекройте подачу воды к машине и отсоедините водозаборный шланг.</p> 	<p>3. Достаньте фильтр.</p> 	<p>4. Удалите грязь с фильтра с помощью щетки.</p> 
--	---	--	--

## Очистка сливного фильтра (для модели с насосом)

- Данный фильтр используется для задержания посторонних предметов, таких как нитки, монеты, булавки, пуговицы и т. п.
- Во избежание сбоев в сливной системе необходимо регулярно (после каждых 10 включений стиральной машины) чистить этот фильтр.

**ВНИМАНИЕ:** Будьте внимательны при сливе горячей воды.

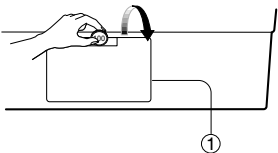
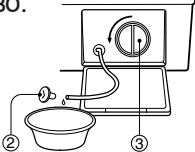
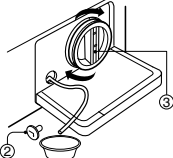
<p>1. Откройте нижнюю крышку (1) при помощи монеты. Снимите заглушку (2), чтобы вытянуть шланг.</p> 	<p>2. Снимите заглушку (2), чтобы вода вытекла. Подставьте какую-нибудь емкость, чтобы вода не текла на пол. Когда вся вода вытечет, откройте фильтр (3), повернув его влево.</p> 	<p>3. Удалите из фильтра все посторонние предметы (3). После очистки поверните фильтр насоса по часовой стрелке и вставьте заглушку (2) на место. Закройте нижнюю крышку.</p> 
---	---	---

# УДАЛЕНИЕ ПЯТЕН

Вещи с сильными загрязнениями и пятнами для достижения оптимальных результатов стирки следует предварительно застирывать или замачивать. Замачивание способствует удалению пятен белкового происхождения, например, от крови, молока или травы. Предварительная стирка поможет удалить сильные загрязнения.

## Правила удаления пятен

- Используйте теплую воду для замачивания или предварительного застирывания пятен. Горячая вода может зафиксировать пятна.
- Большинство свежих пятен легко поддаются удалению.
- Перед удалением пятна выясните, от чего это пятно, как давно оно образовалось, а также уточните тип ткани и подвержена ли эта ткань выцветанию. (См. этикетку на изделии)
- Стирка и сушка могут зафиксировать некоторые пятна.
- Начинайте стирку с холодной или теплой воды. Горячая вода может зафиксировать некоторые пятна.
- При отбеливании используйте только отбеливатель, безопасный для данного типа ткани.
- Положите изделие на бумагу или на белую ткань пятном вниз. Нанесите пятновыводитель на ткань с обратной стороны пятна. При этом пятновыводитель будет проникать через ткань, а не через загрязнение.

## Инструкция по удалению пятен

ПЯТНО	КАК УБРАТЬ
Кровь	Немедленно промойте ХОЛОДНОЙ водой. Если пятно осталось, замочите изделие в холодной воде с добавлением средства для предварительной стирки с энзимами.
Жевательная резинка	Приложите лед в пластиковом пакете, чтобы жевательная резинка затвердела. Соскоблите как можно больше жевательной резинки и протрите остатки уайт-спиритом.
Какао, шоколад	Протрите губкой с ХОЛОДНОЙ водой и замочите в средстве для предварительной стирки с энзимами. Если пятно осталось, натрите пятно небольшим количеством моющего средства и прополощите в холодной воде.
Кофе	Быстро замойте его и прополощите в ХОЛОДНОЙ воде. Натрите пятно небольшим количеством моющего средства и постирайте при температуре, максимально разрешенной для данного типа ткани.
Сливки, молоко, мороженое	Прополощите в ХОЛОДНОЙ воде и постирайте в обычном режиме. Если пятно осталось, промокните его губкой с уайт-спиритом.
Дезодорант	Натрите загрязнение белым уксусом, а затем прополощите в ХОЛОДНОЙ воде. Промокните губкой с уайт-спиритом. Обработайте загрязненный участок средством для предварительной стирки с энзимами.
Яйцо	Замочите в ХОЛОДНОЙ воде с добавлением средства для предварительной стирки с энзимами, прополощите и стирайте в обычном режиме.
Кондиционер для тканей	Натрите загрязненный участок мылом и стирайте в обычном режиме.
Пятна от фруктов	Как можно быстрее протрите пятно ХОЛОДНОЙ водой. Вотрите в пятно немного моющего средства, после чего стирайте в обычном режиме.
Трава	Промокните губкой с уайт-спиритом. Вотрите немного средства для предварительной стирки с энзимами и постирайте в обычном режиме.
Жир и масло	Положите изделие на абсорбирующую ткань пятном вниз, чтобы можно было обработать пятно с обратной стороны. Промокните губкой с уайт-спиритом или средством для сухой чистки. Стирайте в обычном режиме.
Железо или ржавчина	Промокните пятно лимонным соком с солью и разместите на солнце. Стирайте в обычном режиме.
Помада	Промокните губкой с денатурированным спиртом и стирайте в обычном режиме.
Плесень	Стирайте в ТЕПЛОЙ воде с добавлением моющего средства. Смочите загрязненный участок лимонным соком, дайте ему высохнуть на солнце, после чего стирайте в обычном режиме. Если пятно осталось, а данный тип ткани позволяет применение отбеливателя, обработайте пятно отбеливателем.
Грязь	Счистите засохшую грязь. Прополощите в холодной воде. Если пятно осталось, вотрите в него небольшое количество моющего средства и постирайте в обычном режиме.
Масляная краска	Соскоблите свежую краску и промокните пятно негорючим средством для сухой чистки, после чего постирайте изделие в обычном режиме.
Краска на водной основе	Обработайте пятно, пока краска не высохла, прополощите в ТЕПЛОЙ воде и стирайте в обычном режиме.
Подпалины	Смочите салфетку в перекиси водорода, наложите ее на поврежденный участок одежды и прижмите разогретым утюгом.

# ВЫЯВЛЕНИЕ И УСТРАНЕНИЕ НЕИСПРАВНОСТЕЙ

Большинство проблем можно легко решить, правильно определив их причину. Прежде чем обращаться в сервисный центр, проверьте, нет ли описания вашей проблемы в следующей таблице.

Если на панели управления появились ошибки вида IE, OE или UE, попробуйте выключить машину, а затем включить ее снова, нажав кнопку питания.

Если на панели управления отображается ошибка PFE, сначала выключите стиральную машину, затем включите ее, нажав кнопку питания, после чего нажмите кнопку ОТЖИМ, а затем кнопку Старт/Пауза.

ПРОБЛЕМА	ЧТО ПРОВЕРИТЬ
<ul style="list-style-type: none"> <li>Машина не работает.</li> </ul>	<ul style="list-style-type: none"> <li>Нет ли сбоев в подаче электроэнергии?</li> <li>Правильно ли вставлена вилка в розетку?</li> <li>Не отключили ли вы подачу питания?</li> <li>Не нажали ли вы кнопку «Старт/Пауза»?</li> <li>Правильное ли количество белья в машине?</li> </ul>
<ul style="list-style-type: none"> <li>Вода не подается</li> </ul> <p>Ошибка на экране <b>IE</b></p>	<ul style="list-style-type: none"> <li>Подсоединили ли вы водозаборный шланг, открыт ли водопроводный кран?</li> <li>Не замерз ли водозаборный шланг или кран подачи воды?</li> <li>Не отключена ли подача воды в помещении?</li> <li>Не засорился ли фильтр поступающей воды?</li> </ul>
<ul style="list-style-type: none"> <li>Машина не сливает воду</li> </ul> <p>Ошибка на экране <b>OE</b></p>	<ul style="list-style-type: none"> <li>Не замерз ли сливной шланг? Не забит ли он грязью?</li> <li>Может ли сливной шланг быть сдавлен или деформирован?</li> <li>Погружен ли конец сливного шланга в воду?</li> <li>Не засорился ли сливной фильтр?</li> </ul>
<ul style="list-style-type: none"> <li>Машина не отжимает белье</li> </ul> <p>Ошибка на экране <b>UE</b></p>	<ul style="list-style-type: none"> <li>Не скопилось ли все белье в одной части барабана?</li> <li>Установлена ли машина горизонтально на ровном полу, или испытывает серьезные вибрации?</li> </ul>
<ul style="list-style-type: none"> <li>Не закрыта дверца.</li> </ul> <p>Ошибка на экране <b>LE</b></p>	<ul style="list-style-type: none"> <li>Закрыли ли вы дверцу?</li> <li>Закройте дверцу аккуратно, если символ ошибки «<b>LE</b>» отображается на экране.</li> <li>После этого нажмите кнопку «Старт», и машина снова заработает.</li> </ul>
<ul style="list-style-type: none"> <li>Машина останавливается во время отжима.</li> <li>Отжим недостаточный.</li> </ul> <p>Ошибка на экране <b>PFE</b></p>	<ul style="list-style-type: none"> <li>Не засорился ли фильтр сливного насоса?</li> <li>Работает ли насос слива?</li> <li>Правильное ли количество моющего средства вы используете?</li> <li>Не находится ли сливной шланг выше 1 м от уровня пола?</li> </ul>
<ul style="list-style-type: none"> <li>Сильный шум и вибрация</li> </ul>	<ul style="list-style-type: none"> <li>Установлена ли машина горизонтально на ровном полу?</li> <li>Удалены ли все транспортировочные винты?</li> </ul>

## Примечание

- Если на панели PCB отображаются ошибки **E9** и **E8**, свяжитесь с сервисным центром. Эти случаи не являются сбоями;
- Звук, который вы слышите при поступлении воды, является рабочим звуком водозаборного клапана.

# СПЕЦИФИКАЦИЯ

МОДЕЛЬ	WMD-HWF12WP
Производитель	Dongbu Daewoo Electronics Corporation
Страна производства	Республика Корея
Тип	Полностью автоматическая стиральная машинка
Напряжение / Частота	220В / 50Гц
Мощность при стирке	2000 Вт
Максимальная загрузка	15кг
Размеры (мм)	630 x 767 x 986 (ШxГxВ)
Размеры в упаковке (мм)	700 x 865 x 1,063 (ШxГxВ)
Вес (кг)	80 (нетто) / 88 (брутто)
Скорость отжима (об./мин)	1200 (об./мин)
Рабочее давление воды	0,03МПа ~ 0,8МПа (0,3 кгс/см <sup>2</sup> ~ 8 кгс/см <sup>2</sup> )
Класс энергетической эффективности	A
IP-код	IPX4

В целях усовершенствования устройства технические характеристики и дизайн могут изменяться без предварительного уведомления.



## Утилизация электрического и электронного оборудования.

Данный символ на изделии, его комплектующих или упаковке означает, что данное изделие подлежит обязательной утилизации. Пожалуйста, сдайте отработавшее изделие в пункт приема электрического и электронного оборудования для переработки. В некоторых странах, в т.ч. странах ЕС, разработаны специальные схемы сбора единиц отработавшего электрического и электронного оборудования. Соблюдая правила утилизации этого оборудования, Вы внесете свой вклад в сохранение окружающей среды и здоровья человечества. Вторичная переработка материалов сохраняет природные ресурсы. Поэтому, пожалуйста, не выбрасывайте отработавшее оборудование вместе с бытовыми отходами. Более подробную информацию о вторичной переработке оборудования Вы можете получить в сервисе по переработке отходов или в торговой точке, где Вы приобрели данное изделие.

Постановлением правительства РФ №720 утвержден перечень товаров длительного пользования, которые по истечению срока службы могут работать неправильно и стать угрозой для жизни, здоровья потребителя, а также причинить вред его имуществу. Срок службы товара исчисляется с даты продажи. Рекомендуем не использовать товар по истечению срока службы товара. Срок службы данного товара составляет 7 лет.

Изготовитель: Dongbu Daewoo Electronics Corporation/Донгбу Дэу Электроникс Корпорейшен  
 Адрес: Daechi-Dong, Dongbu Financial Center 432, Teheran-ro, Gangnam-gu, Seoul/Дэчи-Донг,  
 Финансовый Центр Донгбу 432, Тегеран-ро, Ганнам-гу, Сеул, Республика Корея

Завод-изготовитель: Dongbu Daewoo Electronics Corporation/Донгбу Дэу Электроникс Корпорейшен  
 Адрес: 559, Yonga-ro, Gwansan-gu, Gwangju, 506-729, Rep.of Korea/559, Енга-ро, Гвансан-гу, Гванчжу,  
 506-729, Республика Корея

Консультационный центр потребителя: АО «Донгбу Дэу Электроникс Рус».  
 Адрес: 117342, г. Москва, ул. Профсоюзная, 65, корп.1.  
 Тел.: +7 495 741 4533

Импортер: АО «Донгбу Дэу Электроникс Рус».  
 Адрес: 117342, г. Москва, ул. Профсоюзная, 65, корп.1.  
 Тел.: +7 495 744 0397

Сделано в Корее

## ЭЛЕКТРИЧЕСКАЯ СХЕМА

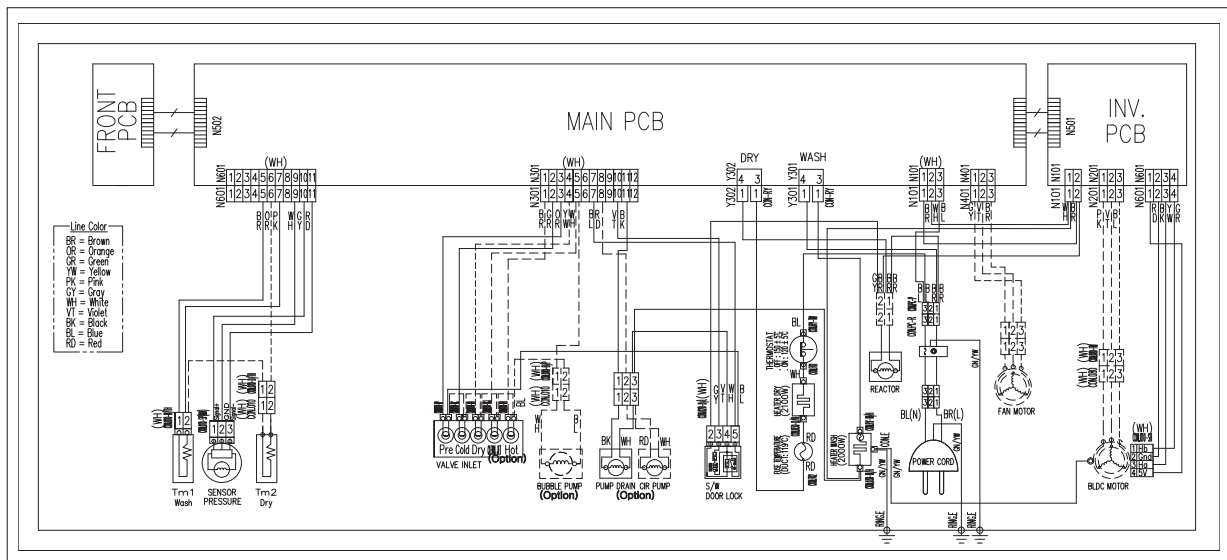



# ABOUT THIS MANUAL

(주) 신광씨링  
광주광역시 서구 하남대로  
502번길 14

담 당	홍준호 님		
브 랜 드	DAEWOO	언 어	러시아어
F. MODEL	WFW3V31WDNU02P2FA		
B. MODEL	WMD-HWF12WP		
B U Y E R	DROS_RUSSIA		
M E M O	총 30p (192 x 260)		
17.08.22-5p (표지, 6p, 10p, 11p, 29p) 17.08.23-12p (표지, 10p, 11p, 12p, 14p, 15p, 16p, 17p, 20p, 21p, 22p, 29p) 17.08.29-12p (10p, 11p, 12p, 13p, 14p, 15p, 16p, 18p, 19p, 20p, 21p, 22p) 17.08.30-1p (12p) 17.09.18-1p (29p) 17.09.21-1p (29p) 17.10.11-1p (29p)			

**NO NEED PRINT**