

Dryer

User Manual

Сушильная машина
Руководство пользователя

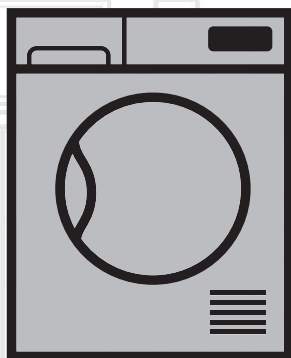

DU 7111GAW

EN | RU

2960311581_EN/150917.1436

beko

Please read this user manual first!

Dear Customer,





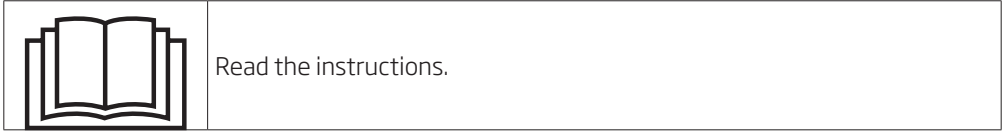

Thank you for preferring a Beko product. We hope that your product which has been manufactured with high quality and technology will give you the best results. We advise you to read through this manual and the other accompanying documentation carefully before using your product and keep it for future reference. If you transfer the product to someone else, give its manual as well. Pay attention to all details and warnings specified in the user manual and follow the instructions given therein.

Use this user manual for the model indicated on the cover page.



Explanation of symbols

Throughout this user manual the following symbols are used:

	Important information or useful hints about usage.
	Warning for hazardous situations with regard to life and property.
	Warning against electric shock.
	Warning against hot surfaces.
	Warning against fire hazard.
	Warning against scalding hazard.
	Packaging materials of the product are manufactured from recyclable materials in accordance with our National Environment Regulations.

Do not dispose of the packaging wastes with the domestic waste or other wastes, discard them to the dedicated collection points designated by the local authorities.



This product was manufactured using the latest technology in environmentally friendly conditions.

1 Important instructions for safety and environment

This section contains safety instructions that will help protect from risk of personal injury or property damage. Failure to follow these instructions shall void any warranty.

1.1 General safety

- The dryer can be used by children at and above 8 years old and by persons whose physical, sensory or mental capabilities were not fully developed or who lack experience and knowledge provided that they are supervised or trained on the safe usage of the product and the risks it brings out. Children should not play with the product. Cleaning and maintenance works should not be performed by children unless they are supervised by someone.
- Children of less than 3 years should be kept away unless continuously supervised.
- Adjustable feet should not be removed. The gap between the dryer and the floor should not be reduced with materials such as carpet, wood and tape. This will cause problems with the dryer.
- Always have the installation and repairing procedures carried out by the **Authorized Service**. Manufacturer shall not be held liable for damages that may arise from procedures carried out by unauthorized persons.
- Never wash the dryer by spraying or pouring water onto it! There is the risk of electric shock!

For the products with a steam function:

- Use only distilled water or water condensed in the water tank of the machine in steam programs. Do not use mains water or additives. When using condensed water in the water tank, it should be filtered and cleared of fibres.
- Do not open the door when steam programs are running. Hot water may be expelled.

Important instructions for safety and environment

- Before putting laundry in a steam program, stains on it should be removed.
- You may only put laundry that is not dirty or stained but permeated with unpleasant odour in steam (odour removal) program.
- Do not use any dry cleaning sets or additional materials in a steam program or in any program.

1.1.1 Electrical safety



Electrical safety instructions should be followed while electrical connection is made during the installation.



The appliance must not be supplied through an external switching device, such as a timer, or connected to a circuit that is regularly switched on and off by utility.

- Connect the dryer to a grounded outlet protected by a fuse at the value specified on the type label. Have the grounding installation performed by a qualified electrician. Our company shall not be liable for any damages that will arise when the dryer is used without grounding in accordance with the local regulations.
- The voltage and allowed fuse protection is stated on the type label plate.
- The voltage specified on the type label must be equal to your mains voltage.
- Unplug the dryer when it is not in use.
- Unplug the dryer from the mains during installation, maintenance, cleaning and repair works.
- Do not touch the plug with wet hands! Never unplug by pulling on the cable, always pull out by grabbing the plug.
- Do not use extension cords, multi-plugs or adaptors to connect the dryer to power supply in order to decrease the risk of fire and electric shock.

Important instructions for safety and environment

- Power cable plug must be easily accessible after installation.



Damaged mains cable should be changed notifying the Authorized Service.



If the dryer is faulty, it must not be operated unless it is repaired by an authorized service agent! There is the risk of electric shock!

1.1.2 Product safety



Superheating of the clothes inside of the dryer can occur if you cancel the programme or in the event of a power failure whilst the dryer is running, this concentration of heat can cause self-combustion and fire so always activate the ventilation programme to cool down or quickly remove all laundry from the dryer in order to hang them up and dissipate the heat.



Points to be taken into consideration for fire hazard:

Below specified laundry or items must not be dried in the dryer considering fire hazard.

- Unwashed laundry items
- Items soiled with oil, acetone, alcohol, fuel oil, kerosene, stain removers, turpentine, paraffin or paraffin removers must be washed in hot water with plenty of detergent before being dried in the dryer.

For this reason especially the items containing the above specified stains must be washed very well, to do this use adequate detergent and choose a high washing temperature.

Important instructions for safety and environment



Below specified laundry or items must not be dried in the dryer due to the fire hazard:

- Garments or pillows bolstered with rubber foam (latex foam), shower bonnets, water resistant textiles, materials with rubber reinforcement and rubber foam pads.
 - Clothing cleaned with industrial chemicals.
- Items such as lighter, match, coins, metal parts, needle etc. may damage the drum set or may lead to functional problems. Therefore check all the laundry that you will load into your dryer.
- Never stop your dryer before the programme completes. If you must do this, remove all laundry quickly and lay them out to dissipate the heat.



Clothes that are washed inadequately may ignite on their own and even may ignite after drying ends.

- You must provide enough ventilation in order to prevent gases exiting from devices operating with other types of fuels including the naked flame from accumulating in the room due to the back fire effect.



Underwear that contains metal reinforcements should not be dried in the dryer. Dryer may be damaged if metal reinforcements come loose and break off during drying.



Use softeners and similar products in accordance with the instructions of their manufacturers.



Always clean the lint filter before or after each loading. Never operate the dryer without the lint filter installed.

Important instructions for safety and environment

- Never attempt to repair the dryer by yourself. Do not perform any repair or replacement procedures on the product even if you know or have the ability to perform the required procedure unless it is clearly suggested in the operating instructions or the published service manual. Otherwise, you will be putting your life and others' lives in danger.
- There must not be a lockable, sliding or hinged door that may block the opening of the loading door in the place where your dryer is to be installed.
- Install your dryer at places suitable for home use. (Bathroom, closed balcony, garage etc.)
- Make sure that pets do not enter the dryer. Check the inside of the dryer before operating it.
- Do not lean on the loading door of your dryer when it is open, otherwise it may fall over.
- The lint must not be allowed to accumulate around the tumble dryer
- The tumble dryer is not to be used if industrial chemicals have been used for cleaning.
- Fabric softeners, or similar products, should be used as specified by the fabric softener instructions.
- Exhaust air must not be discharged into a flue which is used for exhausting fumes from appliances burning gas or other fuels.

1.2 Mounting over a washing machine

- A fixing device should be used between the two machines when installing the dryer above a washing machine. The fitting device must be installed by the authorized service agent.

Important instructions for safety and environment

- Total weight of the washing machine and the dryer -with full load- when they are placed on top of each other reaches to approx. 180 kilograms. Place the products on a solid floor that has sufficient load carrying capacity!



Washing machine cannot be placed on the dryer. Pay attention to the above warnings during the installation on your washing machine.

Installation Table for Washing Machine and Dryer

Dryer Depth	Washing Machine Depth						
	62 cm	60 cm	54 cm	50 cm	49 cm	45 cm	40 cm
54 cm	Can be installed					Can be installed	Cannot be installed
60 cm	Can be installed					Cannot be installed	

1.3 Intended use

- Dryer has been designed for domestic use. It is not suitable for commercial use and it must not be used out of its intended use.
- Use the dryer only for drying laundry that are marked accordingly.
- The manufacturer waives any responsibility arisen from incorrect usage or transportation.
- The service life of the dryer that you purchased is 10 years. During this period, original spare parts will be available to operate the dryer properly.

1.4 Child safety

- Packaging materials are dangerous for the children. Keep packaging materials away from children.
- Electrical products are dangerous for the children. Keep children away from the product when it is operating. Do not let them tamper with the dryer. Use the child-proof lock in order to prevent the children to tamper with the dryer.

Important instructions for safety and environment



Child-proof lock is on the control panel.
(See Child lock)

- Keep loading door closed even when the dryer is not in use.

1.5 Compliance with the WEEE regulation and disposing of the waste product

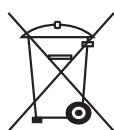

This product complies with EU WEEE Directive (2012/19/EU). This product bears a classification symbol for waste electrical and electronic equipment (WEEE).

This product has been manufactured with high quality parts and materials which can be reused and are suitable for recycling. Do not dispose of the waste product with normal domestic and other wastes at the end of its service life. Take it to the collection center for the recycling of electrical and electronic equipment. Please consult your local authorities to learn about these collection centers.

1.6 Compliance with RoHS Directive:

The product you have purchased complies with EU RoHS Directive (2011/65/EU). It does not contain harmful and prohibited materials specified in the Directive.

1.7 Package information

Packaging materials of the product are manufactured from recyclable materials in accordance with our National Environment Regulations. Do not dispose of the packaging materials together with the domestic or other wastes. Take them to the packaging material collection points designated by the local authorities.

Important instructions for safety and environment

1.8 Technical Specifications

EN



Height (Min. / Max.)	84,6 cm / 86,6 cm*
Width	59,5 cm
Depth	54 cm
Capacity (max.)	7 kg**
Net weight (\pm 4 kg)	34 kg
Width	See type label***
Voltage	
Rated power input	

* Min. height: Height with adjustable feet are closed.

Max. height: Height with adjustable feet are opened maximum.

** Dry laundry weight before washing.

*** Type label is located behind the loading door.

	Technical specifications of the dryer are subject to specification without notice to improve the quality of the product.
	Figures in this manual are schematic and may not match the product exactly.
	Values stated on markers on the dryer or in the other published documentation accompanying with the dryer are obtained in laboratory in accordance with the relevant standards. Depending on operational and environmental conditions of the dryer, these values may vary.

2 Your Dryer

2.1 Overview

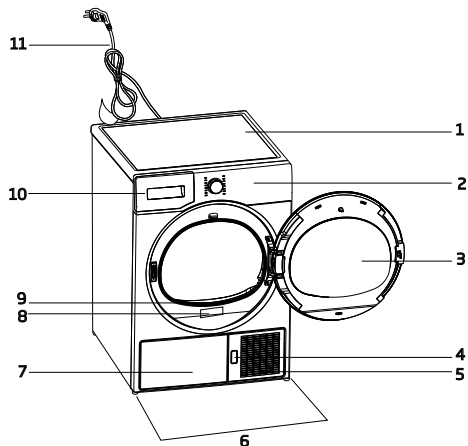

1. Top panel
2. Control panel
3. Loading door
4. Kick plate opening button
5. Ventilation grids
6. Adjustable legs
7. Kick plate
8. Type label
9. Lint filter
10. Water tank drawer
11. Power cord

2.2 Package Contents

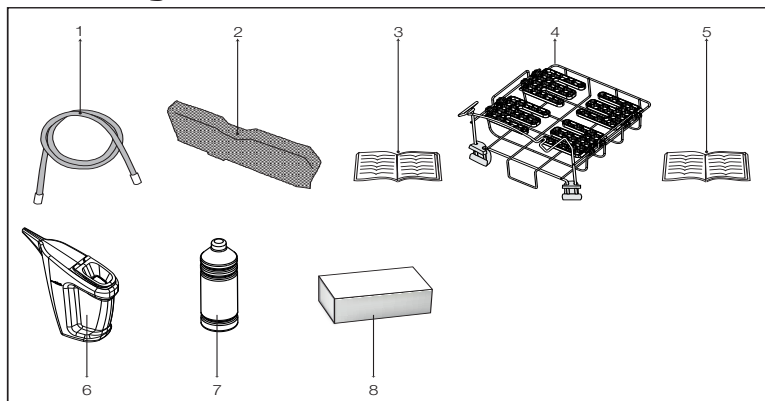

1. Water drain hose *
2. Filter drawer spare sponge*
3. User Manual
4. Drying basket*
5. Drying basket user manual*
6. Water Filling Container*
7. Pure Water*
8. Fragrance Capsules Group*

*It can be supplied with your machine depending on its model.

3 Installation

Before calling the nearest Authorized Service for the installation of the dryer, ensure that electrical installation and water drain is appropriate referring to the user's manual. If they are not suitable, contact a qualified electrician and technician to make necessary arrangements.



Preparation of the dryer's location as well as the electrical and waste water installations is under customer's responsibility.



Prior to installation, visually check if the dryer has any defects on it. If the dryer is damaged, do not have it installed. Damaged products cause risks for your safety.

3.1 Appropriate installation location

Install the dryer on a stable and level surface. Dryer is heavy. Do not move it by yourself.

- Operate your dryer in a well ventilated, dust-free environment.
- The gap between the dryer and the surface should not be reduced by the materials such as carpet, wood and tape.
- Do not cover the ventilation grills of the dryer.
- There must not be a lockable, sliding or hinged door that may block the opening of the loading door in the place where your dryer is to be installed.
- Once the dryer is installed, it should stay at the same place where its connections have been made. When installing the dryer, make sure that its rear wall does not touch anywhere (tap, socket, etc.).
- Place the dryer at least 1 cm away from the edges of other furniture.
- Your dryer can be operated at temperatures between +5°C and +35°C. If the operating conditions fall outside of this range, operation of the dryer will be adversely affected and it can get damaged.
- The rear surface of the tumble dryer shall be placed against a wall.



Do not place the dryer on the power cable.

3.2 Removing the transportation safety assembly



Remove the transportation safety assembly before using the dryer for the first time.

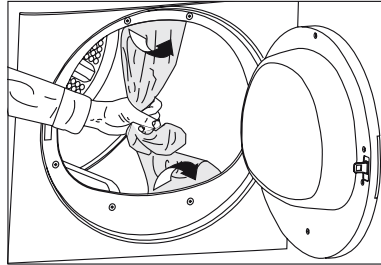

3.3 Connecting to the drain

You can directly drain accumulated water through the water drain hose supplied with the product instead of periodically draining the water collected in the water tank.

Connecting the water drain hose

- 1-2** Pull hose at the behind of the dryer by hand in order to disconnect it from where it is connected. Do not use any tools to remove the hose.
- 3** Connect one end of the drain hose supplied with the dryer to the connection point from where you removed the hose of the product in previous step.
- 4** Connect the other end of the drain hose directly to the wastewater drain or to the washbasin.

Installation

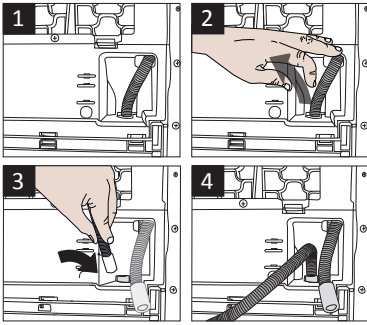

Water drain hose should be attached to a height of maximum 80 cm.



Make sure that the water drain hose is not stepped on and it is not folded between the drain and the machine.



If there is an accessories pack supplied with your product, please see the detailed description.

3.4 Adjusting the feet

- Turn the feet to left or right until the dryer stands level and firmly.

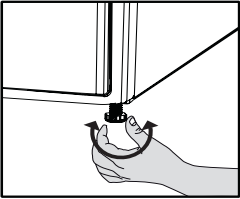

3.5 Transportation of the dryer

Drain all water that has remained in the dryer. If direct water drain connection is made, then remove the hose connections.



We recommend carrying the dryer in upright position. If it is not possible to carry the machine in the upright position, we recommend carrying it by tilting towards the right side when looked from the front.





3.6 Changing the illumination lamp

In case an illumination lamp is used in your laundry dryer. To change the Bulb/LED used for illumination of your tumble dryer, call your Authorized Service. The lamp(s) used in this appliance is not suitable for household room illumination. The intended purpose of this lamp is to assist the user to place laundry in the tumble dryer in a comfortable way. The lamps used in this appliance have to withstand extreme physical conditions such as vibrations and temperatures above 50 °C

4 Preparation

4.1 Laundry suitable for drying in the dryer

Always obey the instructions given on the garment tags. Dry only the laundry having a label stating that they are suitable for drying in a dryer and make sure that you select the appropriate programme.

			
Do not dry with dryer	At high temperature	At medium temperature	At low temperature

4.2 Laundry not suitable for drying in the dryer



Delicate embroidered fabrics, woollen, silk garments, delicate and valuable fabrics, airtight items and tulle curtains are not suitable for machine drying.

4.3 Preparing laundry for drying

- Laundry may be tangled with each other after washing. Separate the laundry items before placing them into the dryer.
- Dry garments having metal accessories such as zippers, inside out.
- Fasten the zippers, hooks and buckles and button sheets.

4.4 Things to be done for energy saving

- Spin your laundry at the highest speed possible when washing them. Thus, the drying time is shortened and energy consumption is reduced.
- Sort out the laundry depending on their type and thickness. Dry the same type of laundry together. For example thin kitchen towels and tableclothes dries earlier than thick bathroom towels.
- Follow the instructions in the user manual for programme selection.
- Do not open the loading door of the machine during drying unless necessary. If you must open the loading door, do not keep it open for a long time.

- Do not add wet laundry while the dryer is in operation
- For models with a condenser unit: clean the condenser once in a month or after every 30 operations regularly. .
- For models with heat pump unit: clean the filter drawer periodically when there is a visible accumulation of fluff or when the filter drawer cleaning indicator «» lights up.
- For models with flue unit: comply with the flue connection instructions and clean the flue.
- During the drying process, air the room well where your tumble dryer is operating.

4.5 Correct load capacity

Follow the instructions in the "Programme selection and consumption table". Do not load more than the capacity values stated in the table.

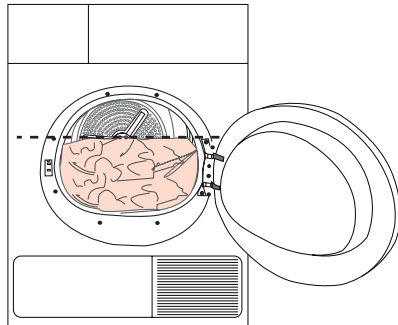

Preparation

Following weights are given as examples.

Laundry	Approximate weights (g)*
Cotton quilt covers (double)	1500
Cotton quilt covers (single)	1000
Bed sheets (double)	500
Bed sheets (single)	350
Large tablecloths	700
Small tablecloths	250
Tea napkins	100
Bath towels	700
Hand towels	350
Blouses	150
Cotton shirts	300
Shirts	250
Cotton dresses	500
Dresses	350
Jeans	700
Handkerchiefs (10 pieces)	100
T-Shirts	125

*Dry laundry weight before washing.

5 Operating the product

5.1 Control Panel

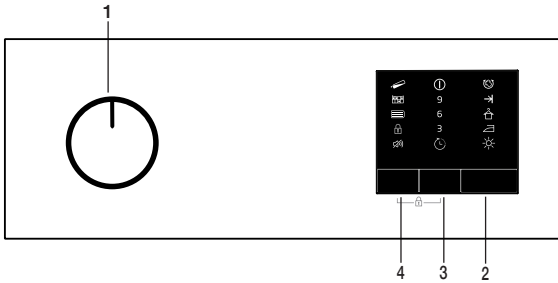

1. On/Off/Program selection button
2. Start/Pause button
3. End Time button
4. Audio warning level button

5.2 Symbols

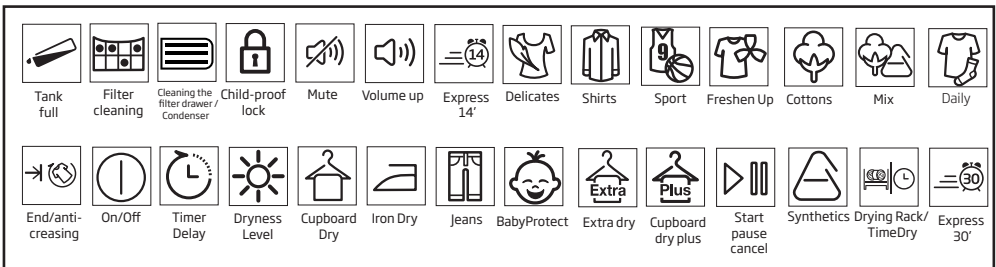

5.3 Preparation of drying machine

- Plug the drying machine.
- Open the loading door.
- Place the laundry to the drying machine without jamming them.
- Push and close the loading door.

Select the desired program using the On/Off/Program selection knob, the machine will turn on.



Selecting a program using the On/Off/Program selection button does not mean that the program started. Press the Start / Stand-by button to start the program.



Ensure that no laundry is jammed to the loading door.

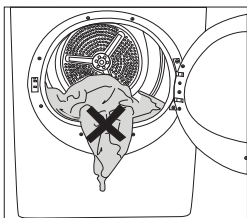

Operating the product

5.4 Programme selection and consumption table

EN				
Programmes	Programme Description	Capacity (kg)	Spin speed in washing machine (rpm)	Drying Time (minutes)
Cotton Iron Dry	You may dry your cotton laundry to be ironed in this programme to have them slightly damp for ease of ironing. (Shirt, T-shirt, tablecloth, etc.)	7	1000	90
Cotton Cupboard Dry	You may dry all your cotton laundry in this programme. (T-shirt, pants, pyjamas, baby clothes, underwear, linen, etc.) You can put your laundry in the wardrobe without ironing.	7	1000	121
Cotton Cupboard Dry Plus	You may use this programme for extra dryness in thick laundry such as pants, tracksuit. You can put your laundry in the wardrobe without ironing.	7	1000	126
Cotton Extra Dry	You may dry your thick cotton laundry in this programme such as towels, bathrobe, etc. You can put your laundry in the wardrobe without ironing.	7	1000	131
Synthetic Iron Dry	You may dry your synthetic laundry to be ironed in this programme to have them slightly damp for ease of ironing. (Shirt, T-shirt, tablecloth, etc.)	3,5	800	35
Synthetic Cupboard Dry	You may dry all your synthetic laundry in this programme. (Shirt, T-shirt, underwear, tablecloth, etc.) You can put your laundry in the wardrobe without ironing.	3,5	800	48
Sport	You may dry your sports clothes that are appropriate for tumble drying in this programme.	4	1000	92
Freshen up	It just provides airing for 10 minutes without any hot air. You can air the cotton and linen laundry that have been stored for a long time, and eliminate the odour in them.	-	-	10
Time Programmes	You may select from time programmes between 10 and 30 and 60 minutes to achieve the desired drying level at low temperature. In this programme, tumble drier's operation lasts for the set time independently from the dryness of laundry.	-	-	-
Babyprotect	Program used for baby clothing with can be dried approval on the label.	3	1000	80
Jeans	You may dry denim pants, skirts, shirts or jackets in this programme.	4	1200	80
Gentle Care / Shirts	It dries the shirts in a more sensitive manner, and causes less creasing and easier ironing.	2	600	40
Express Super Short	Dries shirts more delicately and thus causes less wrinkles for easy ironing.	0,5	1200	14

Operating the product

Energy consumption values

Programmes	Capacity (kg)	Spin speed in washing machine (rpm)	Approximate amount of remaining humidity	Energy consumption value kWh
Cotton cupboard dry*	7	1000	60%	3,92
Cotton Iron dry	7	1000	60%	3,25
Synthetic cupboard dry	3,5	800	40%	1,42

* : Energy Label standard program (EN 61121:2012)

All the values on the chart are identified according to EN 61121:2012 standard. Consumption values may vary from the values in the chart depending on laundry type, wringing speed, ambient conditions and voltage levels.

5.5 Auxiliary functions

Audible warning

Drying machine makes an audible warning when the program is completed. If you don't want it to make an audible warning, press the "Buzzer" button. When you press the Buzzer button, a light will illuminate and no audible warning will be made when the program ends.



You can select this function before or after the program starts.

End time

If you prefer to dry your laundry at a later time, you can delay start time of the program up to 3 hours, 6 hours or 9 hours using the Delay function.

Open the loading door and place the laundry. Select the drying program.

Press the End Time selection button and set the delay time you wish. When the End Time button is pressed once, 3 hours delay is selected and the delay indicator will light up. If you press the same button again, 6 hours delay will be selected and when you press for the third time, 9 hours delay will be selected. If you press the End Time button once again, the delay will be cancelled.

After the End Time selection is made, start delayed running for the program selected pressing the "Start/Stand-by" button.

Operating the product



You can add or remove laundry within end time. At the end of the Time Delay countdown, the Time Delay warning indicator turns off and drying begins

Changing the end time

If you want to change the duration during the countdown:

Cancel the program by turning the On/Off/Program selection knob. Select the program you want and repeat the End Time selection process.

Cancelling the end time function

If you want to cancel the end time countdown and start the program immediately:

Cancel the program by turning the On/Off/Program selection knob. Select the program you want and press the Start/Stand-by button.

5.6 Warning indicators



Warning indicators may vary depending on the model of your dryer.

Filter cleaning

When the program is completed, the warning indicator for filter cleaning turns on.

Water tank

When the program is completed, the warning indicator to empty the water tank turns on. If the water tank fills up while the program continues, the warning indicator starts flashing and the machine goes into stand-by. In this case, empty the water tank and start the program by pressing the Start / Stand-by button. Warning indicator turns off and program resumes.

5.7 Starting the program

Press the Start/Stand-by button to start the program.

Drying indicator will light up, indicating that the program has started.

5.8 Child Lock

The drying machine has a child lock which prevents the program flow from being interrupted when the buttons are pressed during a program. When the child lock is activated, all buttons on the panel except the On/Off/Program selection knob are deactivated.

Press the End Time and Buzzer buttons simultaneously for 3 buttons to activate the child lock.

The child lock has to be deactivated to be able to start a new program after the current program is finished or to be able to interfere with the program. To deactivate the child lock, keep the same buttons pressed for 3 seconds.



When the child lock is activated, the child lock warning indicator on the screen turns on.



Child lock deactivates when the drying machine is turned off and on by the On/Off/Cancel knob.

When the child lock is active:

When the drying machine runs, or in stand-by state, the indicator symbols won't change upon changing the position of the program selection knob.



When the drying machine runs and the child lock is active, it beeps twice when the program selection knob is turned. If the child lock is deactivated without returning the program selection knob to its previous position, program will terminate due to the change in the program selection knob position.

5.9 Changing the program after it is started

You can change the program you selected to dry your laundry with a different program after the drying machine starts running

Operating the product

- For instance, select Extra Dry program by turning the On/Off/Program selection knob to select Extra Dry instead of Iron Dry.
- Press the Start/Stand-by button to start the program.

Adding and removing clothes during stand-by

If you want to add or remove clothes to/from the drying machine after the drying program starts:

- Press the Start/Stand-by button to put the drying machine in Stand-by state. The drying operation stops.
- Open the loading door while in Stand-by state, and close the door after you remove or add laundry.
- Press the Start/Stand-by button to start the program.



Adding laundry after the drying operation starts may cause the dried laundry inside the machine to mix with wet laundry and leave the laundry damp at the end of operation.



Adding or removing laundry during drying may be repeated as many times as you wish. But this operation continuously interrupts the drying operation, and thus increases program duration and energy consumption. So, it is recommended to add laundry before the program starts.



If a new program is selected by turning the program selection knob while the drying machine is in stand-by, the running program terminates.



Do not touch the inner surface of the drum while adding or removing clothes during a continuing program. The drum surface is hot.

5.10 Cancelling the program

If you want to cancel the program and terminate the drying operation for any reason after the drying machine starts running, turn the On/Off/Cancel knob, the program will be cancelled.



The inside of the drying machine shall be extremely hot when you cancel the program during machine operation, so run the refresh program to allow it to cool down.

5.11 End of program

When the program ends, the Fibre Filter Cleaning and Water Tank warning symbols on the program observation indicator turn on. Loading door may be opened and the dryer machine becomes ready for another run. Bring the On/Off/Program selection knob to On/Off position to turn the drying machine off.



If the laundry is not removed after the program is completed, the wrinkle prevention function activates for 2 hours to prevent the laundry inside the machine to get wrinkled. The program tumbles the laundry with 10-minute intervals to prevent them from wrinkling.

6 Maintenance and cleaning

Service life of the product extends and frequently faced problems decrease if cleaned at regular intervals.

6.1 Lint Filter / Loading Door Inner Surface

Lint and fiber released from the laundry to the air during the drying cycle are collected in the Lint Filter.

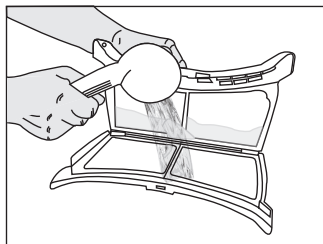

Always clean the lint filter and the inner surfaces of the loading door after each drying process.



You can clean the lint filter housing with a vacuum cleaner.

To clean the lint filter:

1. Open the loading door.
2. Remove the lint filter by pulling it up and open the lint filter.
3. Clean lint, fiber, and cotton raveling by hand or with a soft piece of cloth.
4. Close the lint filter and place it back into its housing.



Clean the entire inner surface of the loading door and loading door gasket.

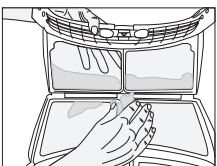
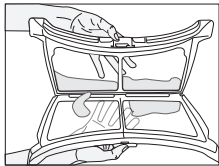
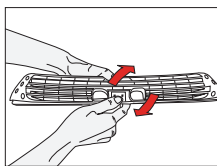
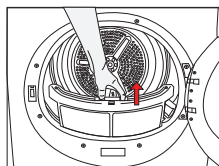
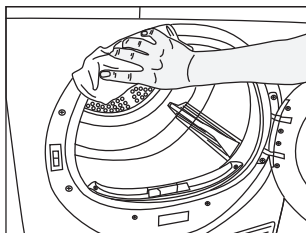
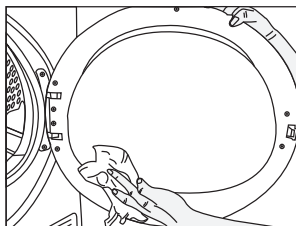

A layer can build up on the filter pores that can cause clogging of the filter after using the machine for a while. Wash the lint filter with warm water to remove the layer that builds up on the lint filter surface. Dry the lint filter completely before reinstalling it.

6.2 Cleaning the sensors

There are dampness sensors in the machine that detect whether the laundry is dry or not.

To clean the sensors:

1. Open the loading door of the machine.
2. Allow the machine to cool down if it is still hot due to the drying process.
3. Wipe the metal surfaces of the sensor with a soft cloth, dampened with vinegar and dry them.

Maintenance and cleaning



Clean metal surfaces of the sensors 4 times a year.



Do not use metal tools when cleaning metal surfaces of the sensors.



CAUTION: Never use solvents, cleaning agents or similar substances for cleaning due to the risk of fire and explosion!

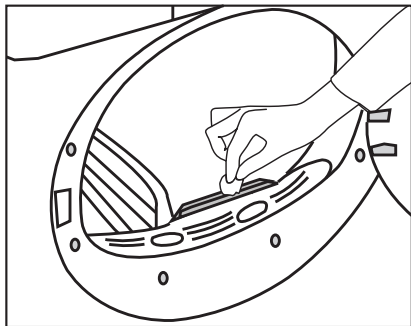

6.3 Draining the water tank

Dampness of the laundry is removed and condensed during drying process and the water that arise accumulates in the water tank. Drain the water tank after each drying cycle.



Condensed water is not drinkable!



CAUTION: Never remove the water tank when the program is running!

If you forget to drain the water tank, the machine will stop during the subsequent drying cycles when the water tank is full and the Water Tank warning symbol will flash. If this is the case, drain the water tank and press **Start / Pause** button to resume the drying cycle.

To drain the water tank:

1. Remove the water tank in the drawer or container carefully.

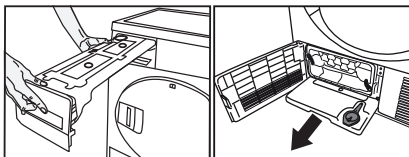

2. Drain the water in the tank.

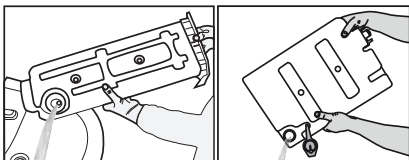

3. If there is lint accumulation in the funnel of the water tank, clean it under running water.
4. Place the water tank into its seat.

6.4 For the condenser;



Clean the condenser after every 30 drying cycles or once a month.

To clean the condenser:

1. If a drying process has been carried out, open the door of the machine and wait until it cools down.

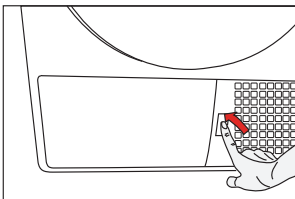

2. Unlock the 2 condenser locks after opening the kick plate.

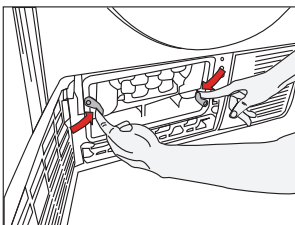

Maintenance and cleaning

3. Pull out the condenser.

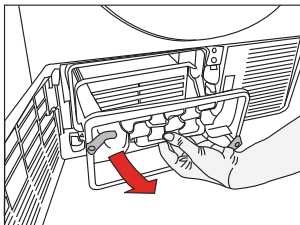

4. Clean the condenser by applying pressurized water with a shower armature and wait until the water drains.

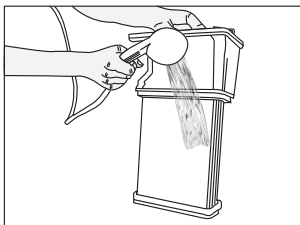

5. Place the condenser in its housing. Fasten the 2 locks and make sure that they are seated securely.

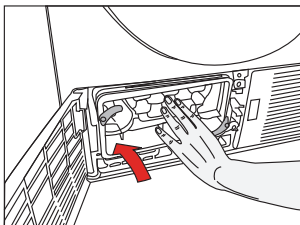

6. Close the kick plate cover.

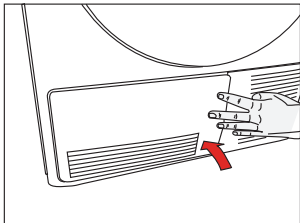

7 Troubleshooting

Drying operation takes too long.

- Fibre filter pores might be clogged. >>> Wash the filter with warm water.
- Filter drawer might be clogged. >>> Clean the sponge and filter cloth (if any) in the filter drawer. (for the products with a heat pump)
- The condenser might be blocked. >>> Wash the condenser.(for the products with a condenser)
- The ventilation grills in front of the machine may be closed. >>> Remove any objects in front of the ventilation grills that blocks air.
- Ventilation may be inadequate because the area the machine is installed in is too small. >>> Open the door or windows to prevent the room temperature from rising very high.
- A lime layer may have accumulated on the humidity sensor. >>> Clean the humidity sensor.
- Excessive amount of laundry might be loaded. >>> Do not load the drying machine excessively.
- Laundry might not have been wrung adequately. >>> Perform a higher speed wringing on the washing machine.

Clothes come out damp after drying.

- A program not suitable for the laundry type may have been used.>>> Check the maintenance labels on the clothes and select a program suitable for the clothes' type or use time programs as extra.
- Fibre filter pores might be clogged. >>> Wash the filter with warm water.
- The condenser might be blocked. >>> Wash the condenser. (for the products with a condenser)
- Filter drawer might be clogged. >>> Clean the sponge and filter cloth (if any) in the filter drawer.(For the products with a heat pump)
- Excessive amount of laundry might be loaded. >>> Do not load the drying machine excessively.
- Laundry might not have been wrung adequately. >>> Perform a higher speed wringing on the washing machine.

Drying machine does not turn on or program cannot be started. Drying machine does not run after it is configured.

- Power plug might be unplugged. >>> Make sure the power cord is plugged in.
- Loading door might be open. >>> Ensure that the loading door is properly closed.
- A program might not be set or Start/Stand-by button might not be pressed. >>> Check that the program is set and it is not in Stand-by position.
- Child lock may be activated. >>> Turn off the child lock.

Program terminated prematurely for no reason.

- Loading door might not be closed completely. >>> Ensure that the loading door is properly closed.
- There might be a power outage. >>> Press the Start/Stand-by button to start the program.
- Water tank may be full. >>> Empty the water tank.

Troubleshooting

Clothes have shrunk, hardened or spoiled.

- A program not suitable with the laundry type might have been used. >>> Check the maintenance labels on the clothes and select a program suitable for the clothes.

The lighting inside the drying machine does not turn on. (For models with a lamp)

- Drying machine might not be turned on with the On/Off button or program might not be selected for machines without an On/Off button. >>> Make sure that the drying machine is turned on.
- Lamp might be malfunctioning. >>> Contact Authorized Service to replace the lamp.

Filter cleaning warning symbol/LED is on/flashing.

- Fibre filter might not be cleaned. >>> Clean the filter.
- The filter slot might be clogged with lints. >>> Clean the filter slot.
- A layer of fluff might have accumulated clogging up the lint filter pores. >>> Wash the filter with warm water.
- The condenser might be blocked. >>> Wash the condenser.

Water drips from the loading door.

- Fibres might have gathered on the inner sides of the loading door and the loading door gasket. >>> Clean the inner surfaces of the loading door and the loading door gasket surfaces.

Loading door opens by itself.

- Loading door might not be closed completely. >>> Push the loading door until the closing sound is heard.

Water tank warning symbol / led is on/flashing.

- Water tank may be full. >>> Empty the water tank.
- Water discharge hose might have collapsed. >>> If the product is connected directly to the water drain check the water discharge hose.

Steam symbol is flashing.(For the products with a steam function)

- Steam tank may be empty => Fill the steam tank with distilled or condensed water.

Steam programs do not start (For the products with a steam function)

- Steam tank may be empty, steam tank warning icon may light up on the screen => Fill the steam tank until the steam icon goes off.

Wrinkles are not removed with wrinkle removing program. (For the products with a steam function)

- Excess amount of laundry may have been placed => Place specified amount of laundry.
- Steam application time may be selected in low level => Choose a program with high amount of steam.
- After completion of the program, the laundry may have stayed in the machine for a long time => Take the laundry out as soon as the program finishes, and hang it out.

Laundry odour not lessened with the odour removal program.(For the products with an odour removal program)

- Excess amount of laundry may have been placed => Place specified amount of laundry.
- Steam application time may be selected in low level => Choose a program with high amount of steam.



If the problem persists after following the instructions in this section, contact your vendor or an Authorized Service. Never try to repair your product yourself.

Перед первым использованием изделия внимательно прочитайте данное руководство!

Уважаемый покупатель,

Благодарим Вас за то, что отдали предпочтение изделию Веко. Надеемся, что Ваша машина, изготовленная с применением современных технологий и прошедшая тщательный контроль качества, обеспечит Вам наилучшие результаты. Рекомендуем Вам тщательно изучить это руководство и другую сопутствующую документацию, прежде чем приступить к эксплуатации машины, и сохранить их для дальнейшего использования в справочных целях. В случае передачи изделия другим лицам также отдавайте данное руководство. Обращайте внимание на все детали и предупреждения, содержащиеся в данном руководстве пользователя, и следуйте приведенным в нем инструкциям. Используйте данное руководство пользователя для модели, указанной на обложке.



Изучите инструкции.

Пояснение символов

Везде в данном руководстве пользователя используются следующие символы:



Важная информация или полезные подсказки по использованию машины.



Предупреждение о возникновении опасных ситуаций, представляющих угрозу жизни и имуществу.



Предупреждение об опасности поражения электрическим током.



Предупреждение о наличии горячих поверхностей.



Предупреждение о наличии опасности возгорания.



Предупреждение об опасности ошпаривания



Материалы упаковки устройства произведены из перерабатываемого сырья в соответствии с нашими Национальными нормами по защите окружающей среды.

Не осуществляйте утилизацию отработанных упаковочных материалов с бытовыми или другими отходами, сдавайте их в специализированные пункты сбора, организованные местными органами власти.

Это изделие было изготовлено с применением самой современной технологии в экологически безопасных

1 Важные инструкции по технике безопасности и

защите окружающей среды

Данный раздел содержит инструкции по технике безопасности, которые помогут Вам защититься от риска получения травм или повреждения имущества. В случае невыполнения данных инструкций гарантия не будет действовать.

1.1 Общая безопасность

- Данная сушильная машина может использоваться детьми в возрасте 8 лет и старше, а также лицами с ограниченными физическими, сенсорными или умственными возможностями или с отсутствием опыта и знаний под надзором или в случае инструктирования их по использованию устройства безопасным способом и понимания такими лицами существующей опасности. Дети не должны играть с устройством. Работы по очистке и обслуживанию не должны выполняться детьми без надзора.
- Дети до 3 лет должны находиться на расстоянии, если за ними не осуществляется постоянное наблюдение.
- Не снимайте регулируемые ножки. Интервал между сушильной машиной и полом не должен сокращаться такими материалами, как ковер, дерево или клейкая лента. Это вызовет возникновение неисправностей сушильной машины.
- Всегда обращайтесь в **авторизованный сервисный центр** для выполнения работ по монтажу и ремонту. Производитель не несет ответственности за повреждения, которые могут возникнуть в результате выполнения работ посторонними лицами.
- Никогда не мойте машину путем разбрызгивания или заливания воды! Это вызовет риск поражения электрическим током!

Важные инструкции по технике безопасности и защите окружающей среды

Для изделий с функцией пара:

- Используйте только дистиллированную воду или воду, сконденсированную в резервуаре для воды машины в программах паров. Не используйте водопроводную воду или добавки. При использовании конденсированной воды в резервуаре для воды ее следует фильтровать и очищать от волокон.
- Не открывайте дверцу во время работы паровых программ. Горячая вода может быть выброшена.
- Перед тем, как положить белье в паровую программу, необходимо удалить пятна на нем.
- Вы можете поместить только белье, не загрязненное или окрашенное, но пропитанное неприятным запахом в программе пара (удаление запаха).
- Не используйте устройства для сухой чистки или дополнительные материалы в паровой программе или в любой программе.

1.1.1 Электробезопасность



Инструкции по электробезопасности должны выполняться при выполнении электрических соединений во время монтажа.



Данный прибор не следует включать в сеть через внешнее переключающее устройство, например, таймер, либо в сеть, которая регулярно включается и выключается коммунальными службами.

- Подключайте сушильную машину к заземленной розетке с предохранителем, имеющей напряжение, соответствующее значению, указанному на паспортной табличке. Работы по монтажу должны выполняться квалифицированным электриком. Наша компания не несет ответственности за любые повреждения, которые возникнут в результате эксплуатации сушильной машины без заземления в соответствии с местными нормативными актами.
- Напряжение и допустимые характеристики предохранителя указаны на паспортной табличке.

Важные инструкции по технике безопасности и защите окружающей среды

- Значение напряжения, указанного на паспортной табличке, должно соответствовать значению напряжения Вашей сети.
- В случае неиспользования сушильной машины отключайте ее из розетки.
- Отключайте сушильную машину из розетки при выполнении монтажа, обслуживания и ремонта.
- Не касайтесь вилки мокрыми руками. Никогда не тяните за кабель при извлечении вилки из розетки, всегда держитесь за вилку.
- Не используйте удлинители, разветвители или переходники для подключения сушильной машины к сети питания для снижения риска возгорания и поражения электрическим током.
- После монтажа вилка силового кабеля должна быть легко доступной.



Поврежденный сетевой кабель должен быть заменен в авторизованном сервисном центре.



В случае возникновения неисправностей сушильной машины ее эксплуатация должна быть прекращена до осуществления ремонта авторизованным сервисным агентом! Существует риск поражения электрическим током!

Важные инструкции по технике безопасности и защите окружающей среды

1.1.2 Безопасность изделия



Пункты, которые следует учесть во избежание опасности возгорания:

Нижеуказанное белье или вещи не должны сушиться

- в сушильной машине во избежание опасности возгорания.
- Немытое белье

Вещи, пропитанные маслом, ацетоном, алкоголем, машинным маслом, керосином, пятновыводителями, скипидаром, парафином или средствами для удаления парафина, должны быть постираны в горячей воде с использованием большого количества моющего средства перед тем, как сушить их в сушильной машине.

По этой причине, особенно вещи, содержащие вышеуказанные пятна, должны очень тщательно стираться, для этого необходимо использовать достаточное количество моющего средства и устанавливать высокую температуру стирки.



Нижеуказанное белье или вещи не должны сушиться в сушильной машине в связи с риском возгорания:

- предметы одежды или подушки, пропитанные пенорезиной (латексной пенорезиной), шапочки для душа, водостойкие ткани, материалы с усилением каучука наполнителем и подкладки из пенорезины.
- Одежда, очищенная с помощью промышленных химикатов.

Такие предметы, как зажигалка, спички, монеты, металлические предметы, игры и т.п. могут повредить барабан или привести к возникновению функциональных неисправностей. Следовательно, необходимо проверять все белье, загружаемое в сушильную машину.

Никогда не выключайте сушильную машину до завершения программы. Если это все же необходимо, быстро извлеките все белье и разложите его, чтобы тепло могло рассеяться.

Важные инструкции по технике безопасности и защите окружающей среды



Одежда, не постиранная должным образом, может воспламениться сама по себе и даже загореться после завершения сушки.

- Необходимо обеспечить достаточную вентиляцию для предотвращения выхода газов из устройств, работающих на других видах топлива, включая открытое пламя в результате скопления в помещении в связи с эффектом обратного удара пламени.



Нижнее белье, содержащее металлические элементы, не должно сушиться в сушильной машине. Сушильная машина может быть повреждена, если металлические элементы будут сидеть неплотно и отламываются во время сушки.



Используйте умягчители и аналогичные средства в соответствии с инструкциями их производителей.



Перед каждой загрузкой и после нее всегда очищайте фильтр для удаления ворсинок. Никогда не эксплуатируйте сушильную машину без установленного фильтра для удаления ворсинок.

- Никогда не пытайтесь отремонтировать сушильную машину самостоятельно. Не осуществляйте ремонт или замену деталей изделия, даже если Вы имеете необходимые знания или возможности для выполнения данных операций, если это четко не указано в инструкции по эксплуатации или напечатанном руководстве по обслуживанию. Иначе Ваша жизнь и жизнь других лиц будет подвергнута опасности.
- Должно быть исключено наличие блокируемой, раздвижной или навесной двери, которая может заблокировать отверстие загрузочной дверцы в месте установки сушильной машины.
- Устанавливайте сушильную машину в местах, подходящих для домашнего использования. (Ванная комната, закрытый балкон, гараж и т.п.)
- Убедитесь, что в сушильную машину не смогут попасть домашние животные. Перед включением сушильной машины проверьте ее внутреннюю часть.
- Не свешивайтесь на загрузочной дверце сушильной машины, когда она открыта, так как машина может перевернуться.

Важные инструкции по технике безопасности и защите окружающей среды

- Нельзя допускать скопления ворсинок вокруг сушильного барабана.

1.2 Монтаж над стиральной машиной

- Между двумя машинами не следует использовать фиксирующее устройство при установке сушильной машины над стиральной машиной. Крепежное приспособление должно устанавливаться авторизованным сервисным агентом.
- Общий вес стиральной машины и сушильной машины -при полной нагрузке-, когда они размещены на поверхности друг друга, достигает приблизительно 180 килограмм. Размещайте данные изделия на твердом полу с достаточной несущей способностью!



Стиральная машина не должна размещаться на сушильной машине. Во время установки сушильной машины на стиральной машине обращайте внимание на вышеуказанные предупреждения.

Таблица установки для стиральной машины и сушильной машины

Глубина сушильной машины	Глубина стиральной машины						
	62 cm	60 cm	54 cm	50 cm	49 cm	45 cm	40 cm
54 cm	Установка возможна					Установка возможна	Установка невозможна
60 cm	Установка возможна					Установка невозможна	

Важные инструкции по технике безопасности и защите окружающей среды

1.3 Использование по назначению

- Сушильная машина разработана для домашнего использования. Он не подходит для коммерческого использования и не должен применяться не по назначению.
- Используйте сушильную машину только для сушки белья с соответствующей маркировкой.
- Производитель не несет ответственности в случае неправильного использования или транспортировки.
- Срок службы приобретенной Вами сушильной машины составляет 10 лет. В течение данного периода оригинальные запасные части будут доступны для надлежащей эксплуатации сушильной машины.

1.4 Безопасность детей

- Упаковочные материалы представляют опасность для детей. Храните упаковочные материалы в недоступном для детей месте.
- Электротовары представляют опасность для детей. Обеспечьте нахождение детей на достаточном расстоянии от них во время их работы. Не позволяйте детям вмешиваться в работу сушильной машины. Используйте “безопасный” замок для предотвращения нарушения работы сушильной машины.



“Безопасный” замок находится на панели управления.
(См. раздел “Замок от детей”)

- Загрузочная дверца должна оставаться открытой, даже когда сушильная машина не используется.

Важные инструкции по технике безопасности и защите окружающей среды

1.5 Соответствие требованиям Директивы WEEE (директива ЕС об отходах электрического и электронного оборудования) и утилизация отработанного изделия

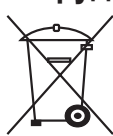

Данное устройство соответствует Директиве ЕС WEEE по ограничению использования вредных веществ (2012/19/EU).

Данное изделие имеет классификационный знак для отработанного электрического и электронного оборудования

■ (WEEE). Данное изделие изготовлено с использованием деталей и материалов высокого качества, которые могут использоваться повторно и подходят для переработки. Запрещается выбрасывать отходы устройства вместе с бытовыми и другими отходами после окончания срока эксплуатации. Необходимо отправить их в центр сбора для переработки отходов электрического и электронного оборудования. Получить информацию о подобных центрах можно в местных органах власти.

1.6 Соответствие требованиям Директивы RoHS (директива об ограничении использования некоторых вредных веществ в электрическом и электронном оборудовании):

Приобретенное Вами изделие соответствует требованиям Директивы RoHS ЕС (2011/65/EU). Холодильник не содержит вредных и запрещенных материалов, указанных в данной Директиве.

1.7 Информация об упаковке

Материалы упаковки устройства произведены из перерабатываемого сырья в соответствии с нашими Национальными нормами по защите окружающей среды. Запрещается выбрасывать упаковочные материалы вместе с бытовыми и другими отходами. Отправьте их в точки сбора упаковочных материалов, указанные местными органами власти.

Важные инструкции по технике безопасности и защите окружающей среды

1.8 Технические характеристики

RU



Высота (регулируемая)	84,6 см / 86,6 см*
Ширина	59,5 см
Глубина	54 см
Вместимость (макс.)	7 кг**
Вес нетто (± 4 кг)	34 кг
Напряжение	См. паспортную табличку***
Номинальная потребляемая мощность	
Код модели	

* Мин. вес: Вес с закрытыми регулируемыми ножками.

Макс. высота: Высота с максимально открытыми регулируемыми ножками.

** Вес сухого белья перед стиркой.

*** Паспортная табличка расположена за загрузочной дверцей.

	Технические характеристики сушильной машины могут быть изменены без уведомления для улучшения качества изделия.
	Цифры, приведенные в данном руководстве, являются схематическими и могут не соответствовать в точности данному изделию.
	Значения, приведенные на маркировочных знаках сушильной машины или в другой напечатанной документации, имеющейся в комплекте с данной сушильной машиной, получены в лаборатории согласно соответствующим стандартам. В зависимости от рабочих условий и условий внешней среды сушильной машины, эти значения могут отличаться.

2 Ваша сушильная машина

2.1 Обзор

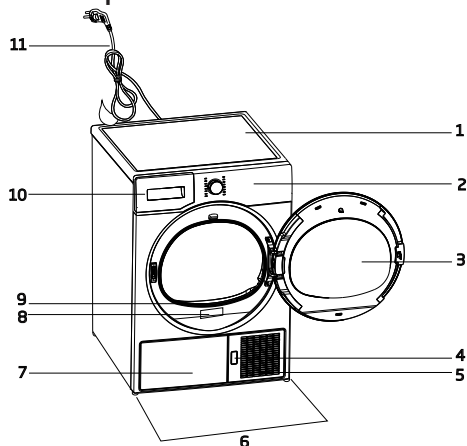

1. Верхняя панель
2. Панель управления
3. Загрузочная дверца
4. Кнопка разблокировки пластины
5. Воздухозаборная решетка
6. Регулируемые ножки
7. Предохранительная пластина
8. Этикетка вида
9. Волокнистый фильтр
10. Отсек резервуара для воды
11. Шнур питания

2.2 Содержимое упаковки

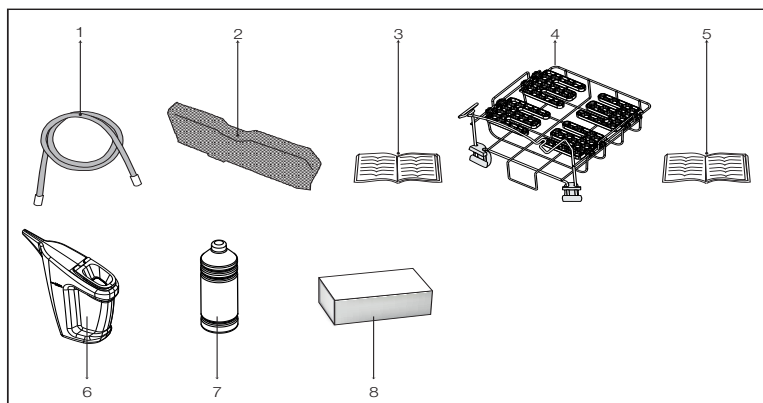

1. Шланг для спуска воды *
2. Запасная губка фильтра дверцы*
3. Руководство пользователя
4. Сушильная корзина*
5. Руководство пользователя сушильной корзины*
6. Емкость для наполнения воды*
7. Чистая вода*
8. Группа ароматических капсул*

*Она может входить в комплект поставки Вашей машины, в зависимости от модели

3 Установка

Перед обращением в ближайший авторизованный сервисный центр для установки сушильной машины убедитесь, что электрооборудование и водопровод соответствуют требованиям, содержащимся в руководстве пользователя. Если они не соответствуют требованиям, обратитесь к квалифицированному электрику и техническому специалисту для принятия необходимых мер.



Покупатель несет ответственность за подготовку к размещению сушильной машины, а также работы по монтажу электрооборудования и устройств для слива воды.



Перед установкой необходимо осмотреть сушильную машину на наличие на ней дефектов. В случае наличия повреждений сушильной машины от установки следует отказаться. Поврежденные изделия подвергают риску Вашу безопасность.

3.1 Подходящее место для установки

Установка сушильной машины должна производиться на устойчивой и ровной поверхности.

Сушильная машина является тяжелой. Не перемещайте ее самостоятельно.

- Эксплуатацию следует осуществлять в хорошо вентилируемой, обеспыленной среде.
- Интервал между сушильной машиной и поверхностью не должен сокращаться такими материалами, как ковер, дерево или клейкая лента.
- Не перекрывайте вентиляционные решетки сушильной машины.
- Должно быть исключено наличие блокируемой, раздвижной или навесной двери, которая может заблокировать отверстие загрузочной дверцы в месте установки сушильной машины.
- После установки сушильной машины она должна находиться в том же месте, где выполнялись соединения. Во время установки сушильной машины убедитесь, что ее задняя стенка не соприкасается с чем-либо (кран, розетка и т.д.).
- Размещайте сушильную машину на расстоянии не менее 1 см от краев мебели.
- Эксплуатация сушильной машины может осуществляться при температуре от +5°C до

+35°C. Эксплуатация при температуре вне указанного диапазона негативно повлияет на работу устройства, и оно может быть повреждено.

- Задняя поверхность сушильного барабана может быть размещена напротив стены.



Не размещайте сушильную машину на шнуре питания.

3.2 Снятие предохранительных приспособлений для транспортировки



Перед тем, как начать эксплуатацию сушильной машины, необходимо снять предохранительные приспособления для транспортировки.

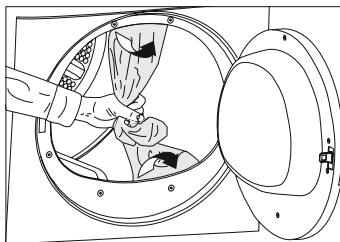

3.3 Подсоединение к дренажной трубе

Вы можете слить скопившуюся воду напрямую через шланг для слива воды, поставляемый с изделием, вместо периодического слива воды, накапливающейся в водосборнике.

Подсоединение шланга для слива воды

- 1-2 Потяните шланг в задней части сушильной машины рукой, чтобы отсоединить его в месте, где он был подсоединен. Не используйте для отсоединения какие-либо инструменты.
- 3 Подсоедините один конец сливного шланга, поставляемого с сушильной машиной, к точке соединения, из которой был удален шланг изделия в предыдущем шаге.
- 4 Подсоедините другой конец сливного шланга напрямую к канализации или ванной.

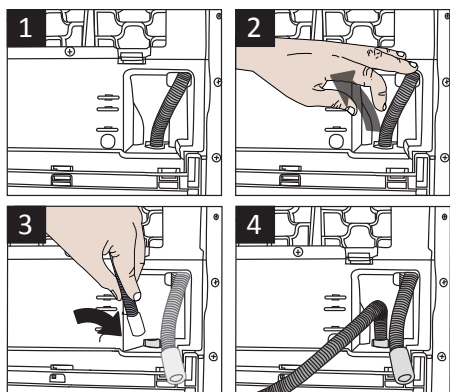

Шланг для слива воды должен быть подсоединен на высоте максимум 80 см.



Убедитесь, что шланг для слива воды не находится в месте, где на него будут наступать, и что он не перегнут между канализацией и машиной.



Если имеется комплект принадлежностей, прилагаемый к вашему изделию, смотрите в подробное описание.

3.4 Регулировка ножек

- Поворачивайте ножки влево или вправо, пока сушильная машина не будет стоять ровно и устойчиво.

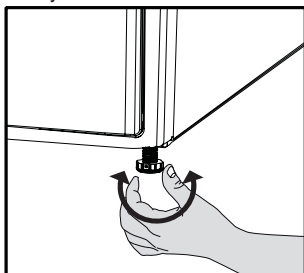

3.5 Транспортировка сушильной машины

Слейте из сушильной машины все оставшуюся воду. В случае выполнения соединения для прямого слива воды удалите все шланговые соединения.



Мы рекомендуем переносить сушильную машину в вертикальном положении. Если перемещение машины в вертикальном положении невозможно, мы рекомендуем переносить ее при наклоне вправо, если смотреть на нее спереди.

3.6 Замена осветительной лампы

В случае использования осветительной лампы в сушильном барабане

Для замены лампы/светодиода, используемых для освещения сушильного барабана, обратитесь в авторизованный сервисный центр.

Лампы (-ы), используемая (-ые) в данном изделии, не подходит (-ят) для освещения бытовых помещений. Данная лампа предназначена для облегчения загрузки пользователем белья в сушильный барабан. Лампочки, используемые в данном изделии, должны выдерживать чрезвычайные физические условия (такие, как вибрация и температура выше 50 °C).

4 Подготовка

4.1 Вещи, которые можно сушить в машине

Всегда соблюдайте рекомендации, указанные на бирках одежды. Сушите только вещи, на этикетках которых указана возможность сушки в сушильной машине, и убедитесь в правильности выбора соответствующей программы.

			
Не сушить в сушильной машине	При высокой температуре	При средней температуре	При низкой температуре

4.2 Вещи, которые нельзя сушить в машине



Не сушите в машине деликатные вышитые ткани, шерстяные, шелковые вещи, деликатные и дорогие ткани, воздухо непроницаемые вещи, а также тюль.

4.3 Подготовка белья для сушки

- После стирки белье может запутаться. Разберите выстиранное белье на отдельные вещи, прежде чем загружать его в сушильный автомат.
- Вещи с металлическими элементами (например, замками-молниями) необходимо сушить вывернутыми.
- Застегните замки-молнии, крючки, пряжки и пуговицы.

4.4 Рекомендации по экономии электроэнергии

- При стирке отжимайте белье с как можно более высокой скоростью. Таким образом, удастся сократить время сушки и уменьшить расход электроэнергии.
- Сортируйте белье, в зависимости от типа и толщины. Сушите белье одного и того же типа вместе. Например, тонкие кухонные полотенца и скатерти следует сушить раньше, чем толстые махровые полотенца.
- Следуйте инструкциям, содержащимся в руководстве пользователя, при выборе программы.
- Не открывайте загрузочную дверцу машины во время сушки, если в этом нет необходимости. Если действительно требуется открыть загрузочную дверцу, не держите ее открытой долгое время.

- Не добавляйте мокрое белье во время работы сушильной машины.
- Для моделей с конденсаторным блоком: очищайте конденсатор регулярно раз в месяц или после каждых 30 процессов.
- Для моделей с нагревательным насосным агрегатом: периодически очищайте отсек фильтра при наличии видимого скопления ворса или когда загорается индикатор очистки отсека фильтра «».
- Для моделей с дымоходом: соблюдайте указания по подключению дымохода и очистите дымоход.
- Во время процесса сушки вентилируйте комнату хорошо, где работает сушильная машина.

4.5 Правильный объем загрузки

Соблюдайте рекомендации, указанные в «Таблице выбора программ и энергопотребления». Не загружайте белье в объеме, превышающем значения, указанные в таблице.

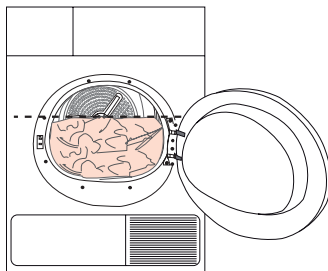

Далее в качестве примера приведен вес некоторых вещей.

Белье	Приблизительный вес (г)
Хлопчатобумажные пододеяльники (двойные)	1500
Хлопчатобумажные пододеяльники (одинарные)	1000
Простыни (двойные)	500
Простыни (одинарные)	350
Большие скатерти	700
Маленькие скатерти	250
Кухонные салфетки	100
Махровые полотенца	700
Полотенца для рук	350
Блузы	150
Хлопчатобумажные рубашки	300
Рубашки	250
Хлопчатобумажные платья	500
Платья	350
Джинсы	700
Носовые платки (10 штук)	100
Футболки	125

*Вес сухого белья перед стиркой.

5 Эксплуатация изделия

5.1 Панель управления

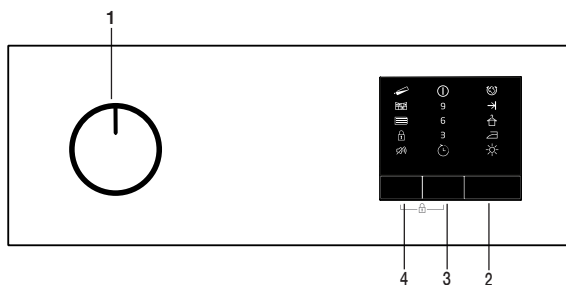

1. Кнопка “Вкл./Выкл./Выбор программы”
2. Кнопка «Пуск / Пауза»
3. Кнопка установки времени завершения
4. Кнопка настройки громкости звукового сигнала

5.2 Символы



5.3 Подготовка сушильной машины

- Вставьте штепсельную вилку сушильной машины в сетевую розетку.
- Откройте загрузочную дверцу.
- Загрузите белье, следя, чтобы белье не застряло между дверцей и уплотнением.
- Закройте загрузочную дверцу.

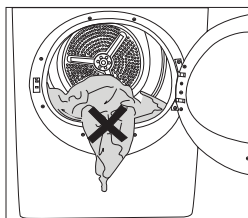
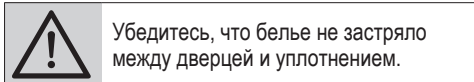

Выберите программу с помощью кнопки “Вкл./Выкл./Выбор программы”, машина начнет работу.



Выбор программы с помощью кнопки “Вкл./Выкл./Выбор программы” не означает, что программа запущена. Нажмите кнопку «пуск/ожидание», чтобы включить программу.

Эксплуатация изделия

5.4 Таблица выбора программ и энергопотребления

RU				
Программы	Описание программы	Загрузка (кг)	Скорость отжима стиральной машины (об./мин.)	Время сушки (минуты)
Сухое белье из хлопка, пригодное для глажки	С помощью этой программы можно сушить белье из хлопка, которое необходимо погладить, чтобы оно было слегка влажным для облегчения глажки. (Рубашки, футболки, скатерти и т.д.).	7	1000	90
Сухое белье из хлопка, пригодное для хранения в шкафу	С помощью этой программы можно сушить любое белье из хлопка. (Футболки, брюки, пижамы, детская одежда, нижнее белье, постельное белье и т.д.). Белье можно помещать в шкаф без глажки.	7	1000	121
Сухое белье из хлопка, пригодное для хранения в шкафу +	Эту программу можно использовать для усиленной сушки толстого белья (например, брюк, спортивных костюмов). Белье можно помещать в шкаф без глажки.	7	1000	126
Экстра-сушка белья из хлопка	С помощью этой программы можно сушить толстое белье из хлопка (например, полотенца, халаты и т.д.). Белье можно помещать в шкаф без глажки.	7	1000	131
Сухое белье из синтетики, пригодное для глажки	С помощью этой программы можно сушить белье из синтетики, которое необходимо погладить, чтобы оно было слегка влажным для облегчения глажки. (Рубашки, футболки, скатерти и т.д.).	3,5	800	35
Сухое белье из синтетики, пригодное для хранения в шкафу	С помощью этой программы можно сушить любое белье из синтетики. (Рубашки, футболки, нижнее белье, скатерти и т.д.). Белье можно помещать в шкаф без глажки.	3,5	800	48
Спортивная одежда	С помощью этой программы можно сушить спортивную одежду, которая подходит для барабанной сушки.	4	1000	92
Освежающий цикл	Вентиляция выполняется в течение 10 минут без подачи горячего воздуха. Можно проветривать хлопковое и льняное белье, которое оставалось закрытым в течение долгого времени, удаляя из него неприятные запахи.	-	-	10
Программы таймера	Для достижения требуемого уровня сухости белья при низкой температуре можно выбрать программы таймера (10,30,60 минут). В этой программе барабанная сушка длится в течение заданного времени, независимо от уровня сухости белья.	-	-	-
Детская	Эта программа используется для сушки детской одежды, на этикетке которой имеется указание о ее пригодности для машинной сушки.	3	1000	80

Эксплуатация изделия

Джинсы	С помощью этой программы можно сушить джинсы, джинсовые юбки, рубашки или куртки.	4	1200	80
Деликатные вещи / Рубашки	Сушка рубашек более щадящим способом, в результате достигается их меньшее сминание и более легкая глажка.	2	600	40
Экспресс 14'	Обеспечивается более деликатная сушка рубашек, в результате достигается меньшая смятость и более легкое глажение.	0,5	1200	14

Энергопотребление

Программы	Загрузка (кг)	Скорость отжима стиральной машины (об./мин.)	Остаточная влажность (приблизительно)	Энергопотребление (кВтч)
Хлопок, готовый к носке *	7	1000	60%	3,92
Хлопок, готовый к глажению	7	1000	60%	3,25
Синтетика, готово к носке	3,5	800	40%	1,42

* : Стандартная программа энергопотребления (EN 61121:2012)

Все значения, указанные в таблице, соответствуют стандарту EN 61121:2012. Эти значения могут отличаться от указанных в таблице в зависимости от типа белья, скорости отжима, условий внешней среды и колебаний напряжения.

5.5 Вспомогательные функции

Звуковое предупреждение

По завершении программы машина подает звуковое предупреждение. Нажмите на кнопку Buzzer, чтобы отключить звуковое предупреждение. Когда вы нажмете кнопку Buzzer, загорится свет, и при завершении программы не будет слышно звукового предупреждения.



Вы можете выбрать эту функцию перед началом программы или после пуска программы.

Время завершения

Если вы предпочитаете сушить белье в более позднее время, вы можете отсрочить время начала программы до 3 часов, 6 часов или 9 часов, используя функцию задержки. Откройте загрузочную дверцу и разместите белье. Выберите программу сушки. Нажмите кнопку выбора времени завершения программы и установите требуемое время отложения. Когда кнопка выбора времени завершения нажата один раз, выбирается 3 часа отложения и загорается индикатор отложения. Если вы снова нажмете ту же кнопку, будет выбрано 6-часовое отложение, и когда вы нажмете в третий раз, будет выбрано 9-часовое отложение. Если вы снова нажмете кнопку выбора времени завершения, отложение будет отменено. После того, как будет выбрано времени завершения, начните отложенный запуск для выбранной программы, нажав кнопку Пуск / Ожидание.



Вы можете добавить или выгрузить белье до завершения программы. В конце обратного отсчета времени задержки предупреждающий индикатор времени задержки выключится, и начнется сушка

Изменение времени завершения

Если Вы захотите изменить данный период во время обратного отсчета:

Отмените программу с помощью кнопки Вкл./Выкл./Выбор программы. Выберите новую программу и повторите процесс выбора времени завершения.

Отмена функции времени завершения

В случае необходимости отмены обратного отсчета времени завершения и немедленного запуска программы:

Отмените программу с помощью кнопки Вкл./Выкл./Выбор программы. Выберите программу и нажмите кнопку Пуск / Ожидание.

5.6 Предупреждающие индикаторы



Предупреждающие индикаторы могут отличаться в зависимости от модели сушильной машины.

Очистка фильтра

Когда программа завершена, загорится предупреждающий индикатор очистки фильтра.

Водосборник

Когда программа завершена, загорится предупреждающий индикатор опорожнения водосборника.

Если водосборник будет заполнен во время работы программы, начнет мигать индикатор предупреждения, и машина перейдет в режим ожидания. В этом случае следует вылить воду из водосборника и включить программу путем нажатия кнопки Пуск / Ожидание. Предупреждающий индикатор выключится, и программа будет завершена.

5.7 Включение программы

Нажмите кнопку Пуск/Ожидание, чтобы включить программу.

Индикатор сушки загорится и указывает, что программа запущена.

5.8 Замок от детей

Для предотвращения прерывания выполняемых программ из-за нажатия кнопок сушильная машина имеет функцию блокировки от детей. Когда замок от детей включен, все кнопки на панели заблокированы, за исключением кнопки "Вкл./Выкл./Выбор программы".

Одновременно нажмите кнопку выбора времени завершения и кнопку Buzzer в течение 3 секунд, чтобы активировать замок от детей.

Чтобы запустить новую программу по окончании предыдущей, или приостановить программу, следует отключить замок от детей. Чтобы отключить замок от детей, держите те же кнопки нажатыми в течение 3 секунд.



При включении замка от детей на дисплее отображается предупреждающий индикатор замка от детей.

Эксплуатация изделия



При перезапуске машины нажатием кнопки Вкл./Выкл./Отмена, функция замка от детей также отключается.

Когда замок для детей включен:
Когда сушильная машина работает или находится в режиме ожидания, символы индикатора не изменяются при изменении положения ручки выбора программы.



Когда сушильная машина работает и замок от детей включен, машина дважды звучит, когда ручка выбора программы поворачивается. Если замок от детей отключен, не возвращая ручку выбора программы в ее предыдущую позицию, программа завершится из-за изменения положения ручки выбора программы.

5.9 Изменение программы после ее включения

- Вы можете изменить выбранную вами программу для сушки белья на другую программу после запуска сушильной машины
- Например, выберите программу Extra Dry, повернув ручку выбора Вкл / Выкл / Программа, чтобы выбрать Extra Dry вместо Iron Dry.
- Нажмите кнопку Пуск/Ожидание, чтобы включить программу.

Загрузка и выгрузка белья в режиме ожидания
Для добавления или извлечения белья после включения программы:

- Для переключения машины в режим ожидания нажмите кнопку Пуск/Ожидание. Процесс сушки прекратится.
- Откройте загрузочную дверцу в режиме ожидания и закройте ее после добавления или извлечения белья.
- Нажмите кнопку Пуск/Ожидание, чтобы включить программу.



Добавление белья после начала процесса сушки может привести к тому, что уже сухие вещи в машине перемешаются с влажными, и в результате цикла просушки все белье останется влажным.



Добавление или извлечение белья во время сушки может повторяться столько раз, сколько вы хотите. Но этот процесс постоянный прерывает сушку, продлит время работы программы и увеличит энергопотребление. Поэтому рекомендуется добавлять белье до того, как программа будет запущена.



Если выбрана новая программа, повернув ручку выбора программ в режиме ожидания, то текущая программа будет отменена.



При добавлении или извлечении одежды во время продолжающейся программы не касайтесь внутренней поверхности барабана. Поверхность барабана горячая.

5.10 Отмена программы

Если вы хотите отменить программу и завершить процесс сушки по любой причине после включения машины, нажмите кнопку Вкл / Выкл / Отмена.



Внутренняя часть сушильной машины очень горячая, когда вы отменяете программу во время работы машины, поэтому запустите программу обновления, чтобы она остыла.

5.11 Завершение программы

По завершении программы на индикаторе контроля программы загорятся предупреждающие символы «Очистка волоконного фильтра» ("Fibre Filter Cleaning") и «Водосборник» ("Water Tank"). Можно открыть дверцу. Машина готова к выполнению следующего цикла.

Поверните ручку выбора Вкл / Выкл / Программу в положение Вкл. / Выкл., чтобы выключить сушильную машину.



Если белье не выгружено после завершения программы, функция предотвращения морщин активируется в течение 2 часов, чтобы предотвратить образования складок белья внутри машины. Программа работает с 10-минутными интервалами, чтобы предотвратить образования складок.

6 Обслуживание и чистка

Срок службы изделия будет продлен, и количество часто возникающих неисправностей будет уменьшено в случае его регулярной очистки.

6.1 Очистка волокнистого фильтра / внутренней поверхности загрузочной дверцы

Ворс и волокна, попадающие с белья в воздух на протяжении цикла сушки, скапливаются в волокнистом фильтре.

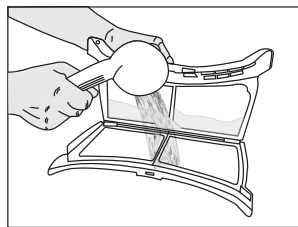

- Очистите всю внутреннюю поверхность дверцы и уплотнение дверцы с помощью мягкой влажной ткани.

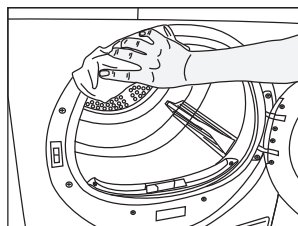
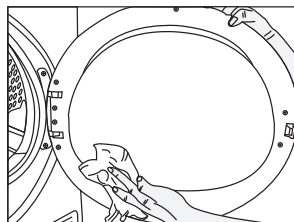

6.2 Очистка датчика

В сушильном автомате установлены датчики влажности для определения сухости белья.

Чтобы очистить датчики:

- Откройте загрузочную дверцу сушильного автомата.
- Подождите, пока машина охладится, если сушка завершена.
- Протрите металлические датчики кусочком мягкой ткани, смоченной в уксусе, и вытрите их насухо.



Очищайте металлические датчики 4 раза в год.



Не используйте для чистки металлических поверхностей датчиков металлические инструменты.



Обязательно очищайте фильтр и внутреннюю поверхность дверцы после каждого цикла сушки.



Вы можете производить очистку фильтра с помощью пылесоса.

Для того, чтобы очистить фильтр:

- Откройте загрузочную дверцу.
- Извлеките фильтр из дверцы, потянув его вверх, и откройте фильтр.
- Очистите ворс и волокна — рукой или с помощью мягкого кусочка ткани.
- Закройте фильтр для удаления ворсинок и установите его на место в корпус.

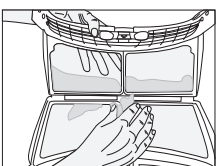
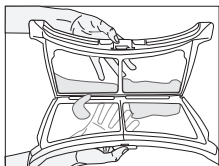
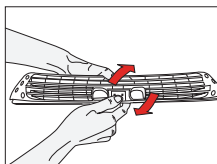
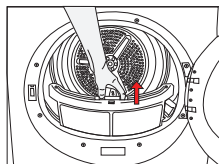

- На отверстиях в фильтре может образоваться наслоение, что может привести к закупориванию фильтра после использования машины в течение некоторого времени. Промойте фильтр теплой водой для удаления наложения, скапливающегося на поверхности фильтра. Полностью высушите фильтр перед его повторной установкой.

Обслуживание и чистка



Никогда не используйте для чистки растворители, чистящие средства и другие подобные вещества, поскольку это может привести к пожару и взрыву!

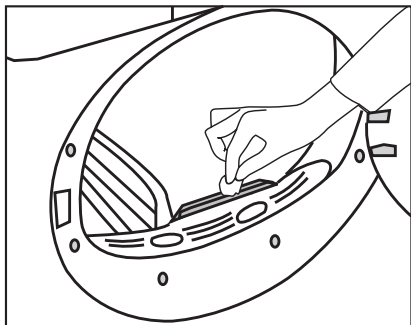

6.3 Слив воды из водосборника

Сливайте воду из водосборника после каждого цикла сушки.



Водяной конденат не является питьевой водой!



Ни в коем случае не снимайте водосборник во время выполнения программы!

Если Вы забудете опорожнить водосборник, сушильный автомат остановится в процессе следующих циклов сушки, когда загорится предупреждающий индикатор «Водосборник». В этом случае после опорожнения бака водяного конденсата нажмите кнопку «Пуск/пауза» для возобновления выполнения программы.

Чтобы опорожнить бак водяного конденсата:

1. Тщательно снимите резервуар для воды в отсеке или емкость.

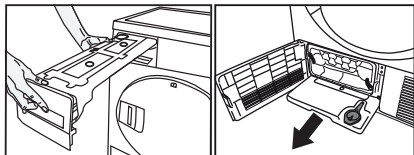

2. Слейте воду из бака.

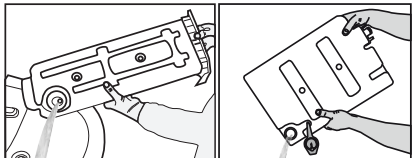

3. Если в воронке имеется слой ворса, промойте ее под проточной водой.
4. Установите бак на место.



В случае использования опции прямого слива воды в опорожнении водосборника нет необходимости.

6.4 Конденсатор;



Очищайте конденсатор через каждые 30 циклов сушки или раз в месяц.

1. Если процесс сушки завершен, откройте дверцу и дайте машине охладиться.

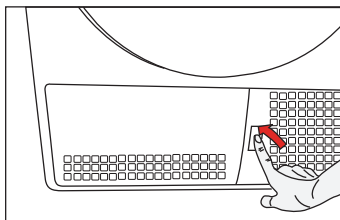

2. Отоприте 2 стопорных рычажка после того, как открыли предохранительную пластинку.

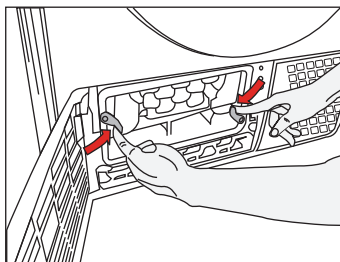

3. Извлеките конденсатор.

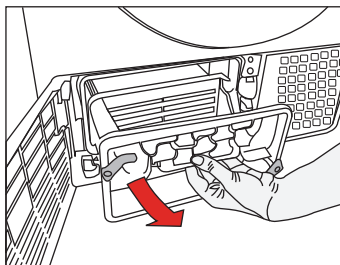

Обслуживание и чистка

4. Очистите конденсатор из распылителя водой под давлением и подождите, пока она стечет.

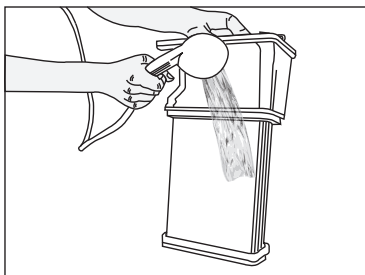

5. Установите конденсатор на место. Закройте 2 стопорных рычажка и убедитесь, что они надежно закрыты.

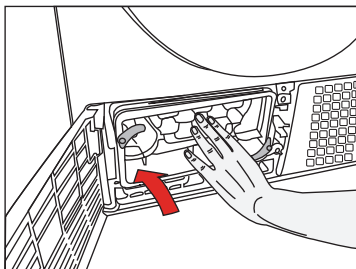

6. Закройте крышку предохранительной пластинки.

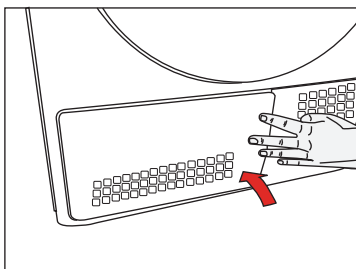

7 Рекомендации по устранению неисправностей

Слишком длительные циклы сушки.

- Не был прочищен фильтр. >>> Промойте фильтр теплой водой.
- Отсек фильтра может быть забит. >>> Очистите губку и фильтрующую ткань (если имеется) в отсеке фильтра. (для изделий с нагревательным насосом)
- Конденсатор может быть забит. >>> Промойте конденсатор (для изделия с конденсатором)
- Воздухозаборная решетка на передней части сушильной машины может быть закрыты. >>> Удалите предметы в передней части вентиляционных решеток, которые препятствуют воздуху.
- Вентиляция может быть недостаточна, потому что место, в котором установлена сушильная машина, слишком мала. Откройте дверь или окна, чтобы температура в помещении не поднялась.
- На датчике влажности накапливался слой накипи. >>> Очистите датчик влажности.
- Сушильная машина перегружена. >>> Не допускайте избыточной загрузки сушильной машины.
- Белье может быть не отжато должным образом. >>> Выполните отжим на более высокой скорости.

Одежды все еще влажные после сушки.

- Заданная программа не подходит для данного типа белья.>>> Проверьте этикетки ухода на одежде и выберите программу, подходящую для типа одежды, или используйте программы времени, как Extra.
- Не был прочищен фильтр. >>> Промойте фильтр теплой водой.
- Конденсатор может быть забит. >>> Промойте конденсатор. (для изделий с конденсатором)
- Отсек фильтра может быть забит. >>> Очистите губку и фильтрующую ткань (если имеется) в отсеке фильтра. (Для изделий с нагревательным насосом)
- Сушильная машина перегружена. >>> Не допускайте избыточной загрузки сушильной машины.
- Белье может быть не отжато должным образом. >>> Выполните отжим на более высокой скорости.

Сушильная машина не включается, либо программа не может быть включена. Сушильная машина не запускается после ее настройки.

- Захранването може да е изключено. >>> Уверете се, че захранващият кабел е включен в контакта.
- Вратата за зареждане може да е отворена. >>> Уверете се, че вратата за зареждане е правилно затворена.
- Може да не е зададена програма или бутонът Старт/Режим на готовност да не е натиснат. >>> Проверете дали програмата е зададена и не е в режим на готовност.
- Функцията “Защита от деца” може да е активирана. >>> Изключете функцията “Защита от деца”.

Програмата е прекратена преждевременно без причина.

- Штепсельная вилка питания может быть отключена от сети. >>> Убедитесь, что шнур питания подключен.
- Может быть открыта загрузочная дверца. >>> Убедитесь, что загрузочная дверца плотно закрыта.
- Возможно, программа не установлена, или кнопка Пуск / Ожидание не нажата. >>> Убедитесь, что программа установлена, и она не находится в режиме ожидания.
- Замок от детей может быть активирован. >>> Отключите замок от детей.

Одежда сохратилась, затвердела или испортилась.

- Возможно, была использована программа, не подходящая для типа белья. >>> Проверьте этикетки со сведениями по уходу на белье и выберите подходящую программу.

Освещение внутри сушильной машины не включается. (В моделях с лампой)

- Сушильная машина не включается когда кнопка Вкл. / Выкл. нажата или программа не может быть выбрана для машин без кнопки Вкл. / Выкл.. >>> Убедитесь, что сушильная машина включена.
- Возможно, неисправна лампа. Обратитесь в авторизованный сервис, чтобы заменить лампу.

Мигает символ предупреждения/светодиодный индикатор о необходимости очистки фильтра.

- Возможно, не была выполнена очистка волоконного фильтра. >>> Очистите фильтр.
- Слот фильтра может быть забит ворсами. >>> Очистите слот фильтра.
- Слой поры накапливался, забивая поры фильтра. >>> Промойте фильтр теплой водой.
- Конденсатор может быть забит. >>> Промойте конденсатор.

Из загрузочной дверцы вытекает вода.

- На внутренней поверхности загрузочной дверцы и на поверхностях уплотнительного кольца загрузочной дверцы скопились волокна. >>> Очистите внутренние поверхности загрузочной дверцы и поверхности уплотнительного кольца загрузочной дверцы.

Рекомендации по устранению неисправностей

Загрузочная дверца самостоятельно открывается.

- Загрузочная дверца может быть закрыта не полностью. Нажмите на загрузочную дверцу, пока не услышите звуковой сигнал закрытия.

Горит/мигает предупреждающий символ / светодиод водосборника.

- Возможно, заполнен водосборник. >>> Опорожните резервуар для воды.
- Возможно, отсоединился шланг для воды. >>> Если изделие подсоединено напрямую к канализации, проверьте шланг для слива воды.

Мигает символ пара (для изделий с функцией пара)

- Резервуар для пара может быть пустым => Заполните резервуар для пара дистиллированной или конденсированной водой.

Программы пара не запускаются (для изделий с функцией пара)

- Резервуар для пара может быть пустым, на экране может загореться предупреждающий символ резервуара для воды => Заполните резервуар для пара до тех пор, пока символ пара не погаснет.

Складки не удаляются с помощью программы удаления складок. (для изделий с функцией пара)

- Сушильная машина перегружена => Загрузите правильное количество белья.
- Время подачи пара может быть короткое => Выберите программу с большим количеством пара.
- После завершения программы, возможно, белье оставалось в машине в течение длительного времени => Выгружайте белье, как только программа закончит, и повесьте его.

Запах белья не уменьшен с помощью программы удаления запахов (для изделий с программой удаления запахов)

- Сушильная машина перегружена => Загрузите правильное количество белья.
- Время подачи пара может быть короткое => Выберите программу с большим количеством пара.



Если после следования инструкциям этого раздела проблема не решена, свяжитесь с вашим поставщиком или авторизованной сервисной службой. Никогда не пытайтесь отремонтировать изделие самостоятельно.

Изготовитель: «Арчелик А.С.»

Юридический адрес: Караач Джаддеси № 2-6 34445 Сютлюдже Стамбул, Турция (Karaagac Caddesi No:2-6 Sutluce, 34445, Turkey)

Произведено в Турции

Импортер на территории РФ: ООО «БЕКО»

Юридический адрес: 601021 Россия, Владимирская обл., Киржачский р-н, МОСП Першинское, дер. Федоровское, ул. Сельская, д. 49.

Информацию о сертификации продукта Вы можете уточнить, позвонив на горячую линию 8-800-200-23-56.

Дата производства включена в серийный номер продукта, указанный на этикетке, расположенной на продукте, а именно: первые две цифры серийного номера обозначают год производства, а последние две – месяц. Например, "10-100001-05" обозначает, что продукт произведен в мае 2010 года.





Гарантия не распространяется на изделия, недостатки в которых возникли вследствие:

1. Не соблюдения требований Изготовителя, указанных в гарантийном документе;
2. Не соблюдения Потребителем правил установки, подключения, эксплуатации, хранения или транспортировки изделия, указанных в инструкции по эксплуатации;
3. Ремонта не уполномоченными на то лицами, если такой ремонт повлек за собой отказ изделия;
4. Разборки изделия, изменения конструкции и других вмешательств, непредусмотренных инструкцией по эксплуатации;
5. Неисправностей и повреждений, вызванных экстремальными условиями и действием непреодолимой силы (пожар, стихийные бедствия, и т.д.);
6. Повреждений техники или нарушений ее нормальной работы, вызванных животными или насекомыми;
7. Повреждений техники или нарушений ее нормальной работы, вызванных сверхнормативными отклонениями параметров сети электро-, газо-, или водоснабжения от номинальных значений;
8. Использования изделия для предпринимательской деятельности и/или в непредусмотренных целях;
9. Образования на нагревательных элементах избыточного слоя накипи (при повышенной жесткости воды необходима обработка соответствующими составами);
10. Попадания во внутренние рабочие объемы изделия посторонних предметов, мелких деталей одежды или остатков пищи;
11. Механических повреждениях изделия Потребителем (царапины, трещины, сколы и т.п.);
12. Потери товарного вида вследствие воздействия на изделие химических веществ;
13. Термических и других подобных повреждениях, которые возникли в процессе эксплуатации.



Изготовитель не принимает претензии в следующих случаях:

1. Не соблюдения правил установки;
2. Отсутствия оригинального гарантийного талона;
3. При отсутствии в гарантийном документе следующих сведений: даты продажи, штампа торгующей организации, подписи продавца, модели и серийного номера изделия;
4. Внесения любых исправлений (изменений) в текст гарантийного документа.

Уважаемый Покупатель!

Благодарим Вас за выбор изделия торговой марки **beko**.
Настоящие условия гарантии действительны на территории России, **если иные условия не установлены действующим законодательством.**

1. Изготовитель устанавливает на изделие гарантийный срок 2 (два) года со дня передачи Потребителю. Срок службы бытовой техники «БЕКО» при соблюдении правил эксплуатации и применения ее в бытовых целях составляет 10 (десять) лет.
2. Гарантия распространяется на изделия, используемые только для личных, семейных, домашних нужд, а также нужд, не связанных с осуществлением предпринимательской деятельности.
3. Проследите, чтобы гарантийный документ был правильно заполнен, не имел исправлений и в нем были указаны: дата продажи, штамп торговой организации и подпись продавца, модель и серийный номер изделия, дата установки, название и штамп фирмы-установщика.
4. Сохраняйте гарантийный документ, чек на проданное изделие и квитанцию на услуги по его установке (доставке), доработке водяных и электрических внутриквартирных коммуникаций, а также любые другие документы, относящиеся к гарантийному или техническому обслуживанию изделия.
5. Гарантийный срок на запчасти, замененные в течении гарантийного срока, составляет 6 (шесть) месяцев.
6. Прежде чем вызвать специалиста сервисного центра «БЕКО», внимательно прочитайте инструкцию по эксплуатации изделия. Если изделие исправно, то за сервисным центром «БЕКО» остается право требовать от Потребителя оплаты ложного вызова.
7. Любые претензии по качеству изделия рассматриваются только после предварительной проверки качества изделия представителем сервисного центра «БЕКО».
8. Изготовитель не несет какой-либо ответственности за любой возможный ущерб, нанесенный потребителю, в случае не соблюдения последним требований Изготовителя, указанных в данном гарантийном документе и инструкции по эксплуатации.



Установка и подключение

1. Производитель рекомендует Вам доверить установку и подключение изделия «БЕКО» специалистам сервисного центра «БЕКО». Вы можете также обращаться в любую другую организацию, имеющую сертификат на оказание подобных услуг.
2. Оплата работ по установке и подключению изделия происходит по прейскуранту сервисного центра. Условия оплаты работ по установке и подключению регулируются действующим законодательством. Изготовитель не несет какой-либо ответственности за любой ущерб, нанесенный имуществу граждан вследствие установки и подключения, не соответствующих требованиям, указанным в инструкции по эксплуатации, и/или произведенных не уполномоченными на это лицами.
3. В случае нарушения требований Изготовителя по установке и подключению, ответственность за причиненный ущерб несет лицо, проводившее эту работу.



ВНИМАНИЕ !

Изделие, имеющее трех-контактную сетевую вилку, обязательно должно быть заземлено!

Действует только на территории РФ / Valid for Russian Federation only

beko

ГАРАНТИЯ 2 ГОДА

Адрес: 601021, Россия, Владимирская область, Киржачский район,
муниципальное образование сельское поселение Першинское, деревня
Федоровское, улица Сельская, дом 49 <http://www.beko.ru>
Телефон горячей линии **8-800-200-23-56** (Звонок бесплатный на всей территории России)

Гарантийный талон серия **RUS №**

Модель Серийный номер

Дата продажи

Компания

Подпись продавца

ПЕЧАТЬ

Дата установки

Компания

Подпись мастера

ПЕЧАТЬ

Покупатель Телефон

Фамилия, Имя, Отчество

Изделие получено в полной комплектации,

проверялось в присутствии покупателя.

Покупатель с условиями гарантии ознакомлен

Подпись Покупателя



Отрывные купоны гарантийного талона являются средством отчетности о выполнении сервисным центром гарантийных работ. Купон изымается из гарантийного талона после удовлетворения Ваших претензий.

beko

серия **RUS №**

Дата продажи

ПЕЧАТЬ
МАГАЗИНА

3

ГАРАНТИЯ 2 ГОДА

beko

серия **RUS №**

Дата продажи

ПЕЧАТЬ
МАГАЗИНА

2

ГАРАНТИЯ 2 ГОДА

beko

серия **RUS №**

Дата продажи

ПЕЧАТЬ
МАГАЗИНА

1

ГАРАНТИЯ 2 ГОДА

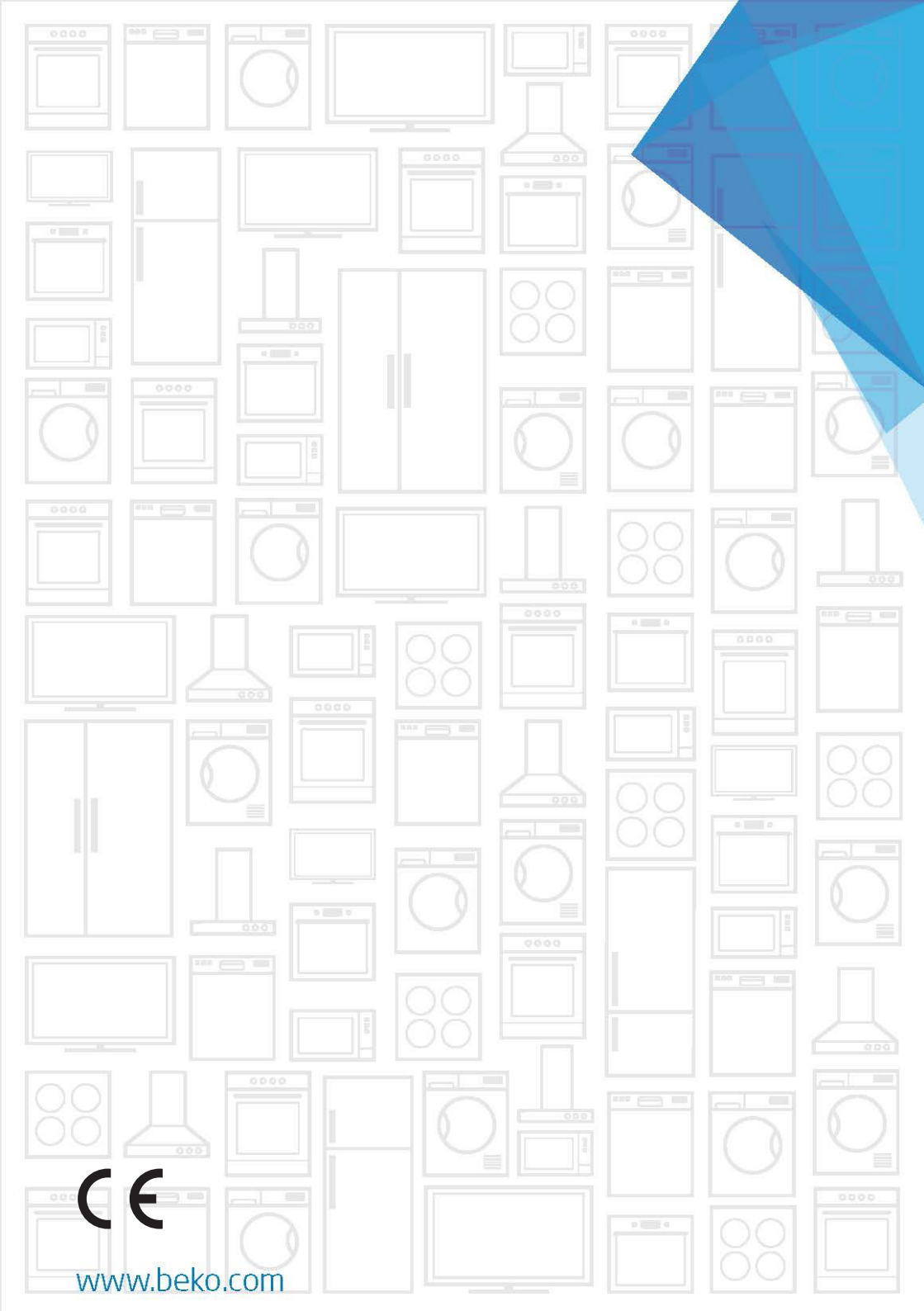

www.beko.com