

ИНСТРУКЦИЯ ПО ЭКСПЛУАТАЦИИ

AVEX

ПОЛУАВТОМАТИЧЕСКАЯ СТИРАЛЬНАЯ
МАШИНА



Модели: **XPB 60-55 AW**
XPB 65-55 AW
XPB 70-55 AW

Содержание:

| | |
|---|----|
| Меры предосторожности во время эксплуатации | 1 |
| Предупреждение | 1 |
| Описание стиральной машины | 3 |
| Панель управления | 4 |
| Процедура стирки | 4 |
| Установка | 7 |
| Справочник по белью | 8 |
| Обслуживание | 9 |
| Технические характеристики | 11 |
| Поиск неисправностей | 12 |
| Условия гарантийного обслуживания | 13 |
| Гарантийный талон | 14 |
| Миникаталог AVEX | 15 |

Спасибо за приобретение нашей продукции.

Пожалуйста, внимательно прочтите эту инструкцию перед тем, как приступить к эксплуатации машины. Сохраните ее для возможного обращения к ней в будущем.

МЕРЫ ПРЕДОСТОРОЖНОСТИ ВО ВРЕМЯ ЭКСПЛУАТАЦИИ

- **Не используйте очень горячую воду (50°C или больше).**
Пластиковые части могут деформироваться или повредиться. Кроме того, повреждение и обесцвечивание может коснуться и ваших вещей.
- **Перед стиркой проверьте все карманы.**
Если в карманах останутся гвозди, болты или другие твердые предметы, они могут повредить стиральную машину или вещи.
- **Уменьшите напор из крана, если давление воды слишком большое.**
- **Избегайте попадания воды на контрольную панель.**
Во избежание попадания воды на контрольную панель, закройте крышку стирального бака.
- **Удостоверьтесь, что перед сушкой белье закрыто крышкой.** Это предотвратит повреждение белья.
- **Проверьте, правильно ли установлен сливной шланг.**
- **ВНИМАНИЕ! Не заливайте в бак машины воду выше максимально допустимого уровня (см. нормы залива воды в характеристиках моделей на стр. 12)!**

ПРЕДУПРЕЖДЕНИЕ

- **Удостоверьтесь, что стиральная машина заземлена.**
Во избежание удара электрическим током, используйте металлическую трубку, либо розетку, имеющую заземление. Не

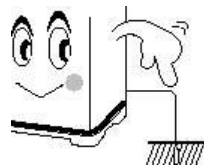

заземляйте стиральную машину с помощью газовых труб или телефонных проводов, так как это может стать причиной взрыва или удара молнии.

- **Не кладите руки на корзину центрифуги во время сушки.**

Ваши пальцы могут быть повреждены.

- **Никогда не позволяйте детям пользоваться или играть со стиральной машиной.**

Дети, играющие со стиральной машиной, могут случайно упасть в стиральный бак.

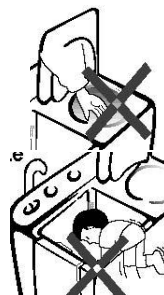

- **Отключайте шнур питания, когда не пользуетесь устройством.**
- **Ковровое покрытие пола не должно перекрывать вентиляционные отверстия.**
- **Если шнур питания этого устройства поврежден, он должен быть заменен только ремонтной мастерской, определенной производителем, так как для ремонта необходимы специальные инструменты.**
- **Для того, чтобы избежать переполнения и повреждений устройство должно заполняться при наличии автоматического предохранительного клапана и с использованием среднего водяного давления.**
- **Не складывайте и не используйте газолин или другие горючие газы и жидкости в непосредственной близости от этого или любого другого устройства.**

ОПИСАНИЕ СТИРАЛЬНОЙ МАШИНЫ

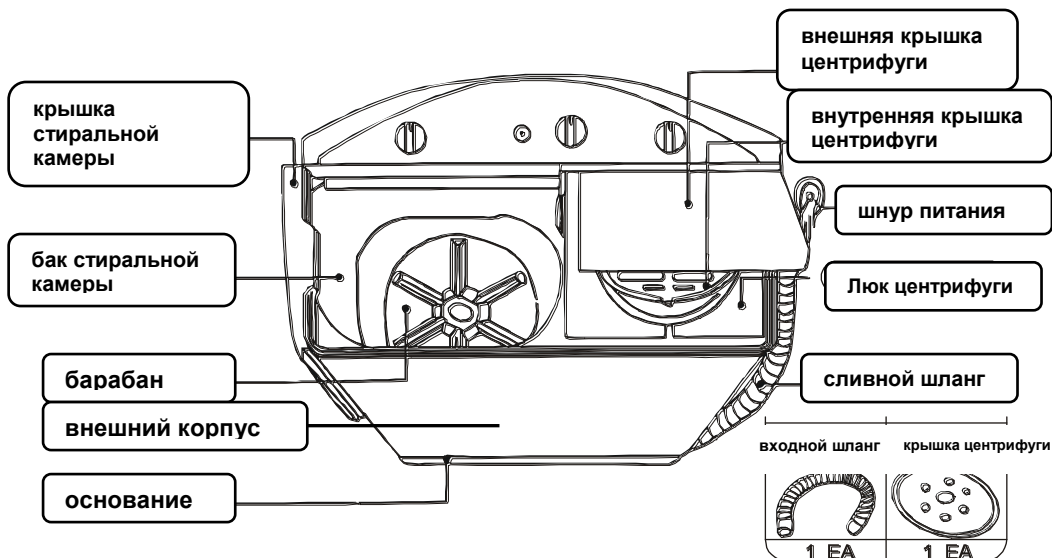
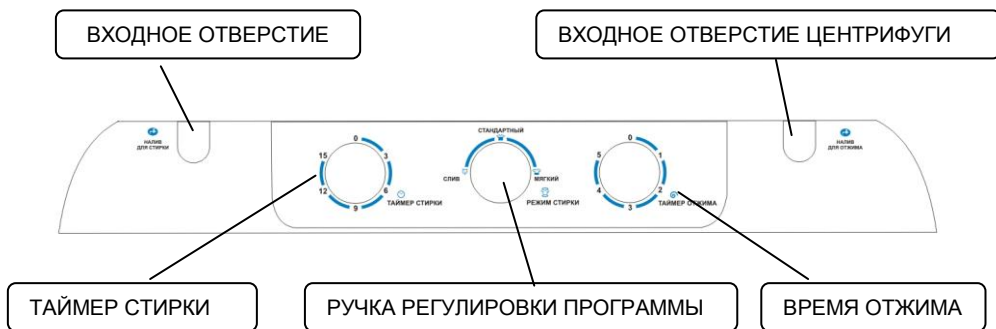

ПАНЕЛЬ УПРАВЛЕНИЯ

1. ТАЙМЕР СТИРКИ

Используется для установки времени стирки, от 1 до 15 минут.

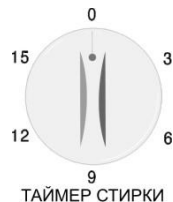

2. ТАЙМЕР ОТЖИМА

Используется для установки времени сушки, от 1 до 5 минут.

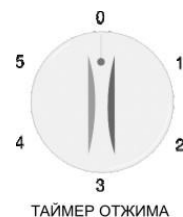

3. ПРОГРАММА СТИРКИ

Используется для выбора типа стирки. Вы можете эффективно стирать различными методами.

ПРОЦЕДУРА СТИРКИ

А) СТИРКА

1) Перед тем, как начать стирать, присоедините сливной шланг (правильная установка показана на стр. 7) и откройте кран.

2) Направьте сливной шланг в какую-либо емкость.

3) Вставьте шланг во входное отверстие.

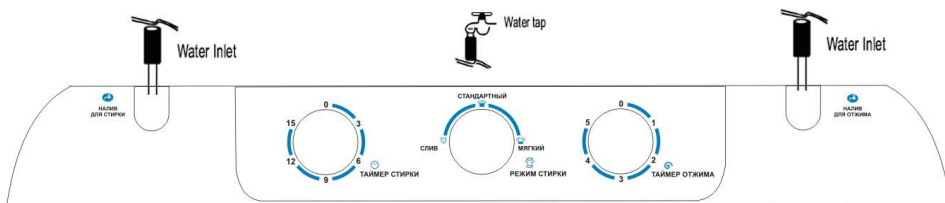

4) Выберите уровень воды согласно с количеством белья, обращая внимание (!) на отметки уровня воды.

5) Установите ручку стиральной программы на желаемый режим.



6) Наполните стиральный бак и добавьте моющее средство.



7) Загрузите белье в стиральный бак и наполните водой до необходимого уровня.

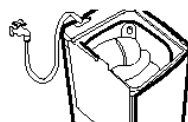

8) Установите ТАЙМЕР на 1-15 минут.

9) После стирки, выставьте ручку настройки на "СЛИВ" для слива.

Б) Промежуточная стадия (удаление моющего средства/сушка)



1) Переложите белье из стирального бака в центрифугу.

2) Надавите для удаления растворенного моющего средства.

а) Уложите белье в центрифугу ровно, не складывая его только на одну сторону. Несбалансированная сушка может вызвать необычный шум и вибрацию.

б) Придавите белье вниз и положите крышку наверх. Давите белье равномерно и положите крышку безопасности в бак центрифуги, как показано на рисунке.

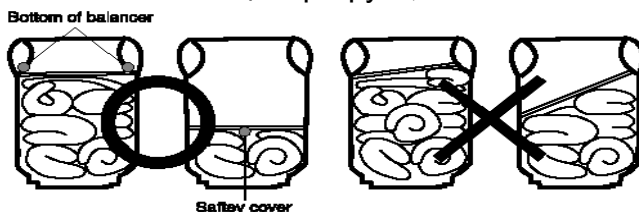

с) Закройте крышку сушки и включите ее на 1 минуту.

3) Замачивание

а) Положите белье в стиральный бак, затем выберите подходящий режим.

б) Выберите уровень воды. (Выберите уровень воды в соответствии с количеством белья).

с) Ополосните: установите таймер на 0-5 минут.

4) Сушка

а) Переложите белье в центрифугу и уложите его ровно.

б) Убедитесь, что заменили крышку безопасности и закройте крышку.

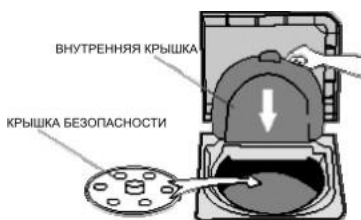

с) Закройте крышку центрифуги.

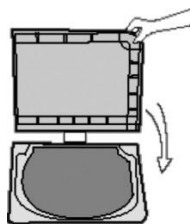

д) Установите таймер отжима на 1-5 минут.

В) Слив

Сливной шланг должен направляться в какую-либо емкость, насос поможет сливать воду, когда ручка выставлена в положение "слив".



*Несбалансированный бачок может привести к нестандартной вибрации или шуму. Если такое произойдет, откройте крышку бака и переложите по-новому белье, затем продолжите операцию.

УСТАНОВКА

МЕСТОПОЛОЖЕНИЕ

Оставьте немного места (как минимум, 15 см) между стиральной машиной и стеной.

Установите стиральную машину на крепкую плоскую поверхность. Если стиральная машина устанавливается на неровную или шаткую поверхность, это может привести к появлению шума или вибрации. (Разрешен угол наклона не более 2°).

Никогда не устанавливайте стиральную машину рядом с водой. Не устанавливайте стиральную машину в помещении, насыщенном парами или где она может попасть под дождь. Влага может повредить электрической изоляции и вызвать электрический удар.

Избегайте прямого солнечного света или нагревательных приборов.

Так как пластиковые и электрические детали подвергаются воздействию от прямого тепла, никогда не устанавливайте стиральную машину возле нагревателей, бойлеров и т.д., или же под прямым солнечным светом.

Устанавливайте сливной шланг на уровне около 70-80 см над поверхностью.

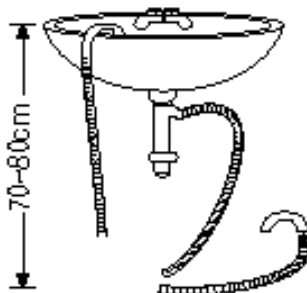

СПРАВОЧНИК ПО БЕЛЬЮ

ВРЕМЯ СТИРКИ

| ТИП ТКАНИ | ВРЕМЯ СТИРКИ | ВЫБОР РЕЖИМА |
|---|--------------|--------------|
| Очень плотная материя | 10-15 минут | СТАНДАРТНЫЙ |
| Льняное полотно, хлопок и т.д. | 8-10 минут | |
| Обычная одежда (нижняя и т.д.) | 7 минут | |
| Не очень плотная, синтетическая, волокнистая материя | 2-5 минут | МЯГКИЙ |
| 100% шерсть, вязанье, тонкая синтетика с ярлыками, говорящими о ручной стирке | 2-5 минут | |

ВРЕМЯ СУШКИ

| ВРЕМЯ | ТИП ТКАНИ |
|----------|--------------------|
| 1 мин. | тонкая (синтетика) |
| 1~2 мин. | шерсть |
| 3~5 мин. | хлопок |
| 5 мин. | толстая (хлопок) |

МОЮЩЕЕ СРЕДСТВО

Количество моющего средства - среднее.

Выберите количество в соответствии с типом ткани. Следуйте инструкциям, напечатанным на упаковке моющего средства.

| КОЛИЧЕСТВО МОЮЩЕГО СРЕДСТВА | УРОВЕНЬ ВОДЫ* |
|-----------------------------|------------------|
| 30 гр. | НИЗКИЙ (22-30л) |
| 40 гр. | СРЕДНИЙ (30-40л) |
| 50 гр. | ВЫСОКИЙ (40-48л) |

Примечание. Метки уровня воды указаны на внутренней стороне бака: **L** – низкий, **M** – средний, **H** – высокий.

* В зависимости от модели. Технические характеристики стиральных машин указаны на стр. 12.

ОБСЛУЖИВАНИЕ

Пожалуйста, отключайте шнур питания перед тем, как вы решите переместить стиральную машину на другое место.
Вы обнаружите волокна в фильтре водослива и противоволоконном фильтре всякий раз после стирки.
Эти фильтры нуждаются в частой чистке для того, чтобы обеспечить высокое качество работы машины.

Чистка всей машины

- Чистите машину мягкой влажной тряпкой.
- Не брызгайте воду непосредственно на машину.
- Если машина слишком грязная, для чистки используйте нейтральное моющее средство.
- Не используйте моющее средство, основанное на бензине, для чистки машины, так как это испортит внешний вид.



ПОСЛЕ ИСПОЛЬЗОВАНИЯ

1. Выключите шнур питания из розетки.

2. Выньте белье.

3. Закройте кран и отключите шланг.

4. Почистите стиральную машину.

- Периодическая чистка увеличит срок жизни вашей стиральной машины.

- Не брызгайте на машину воду или бензин, алкоголь и т.д. для ее чистки.

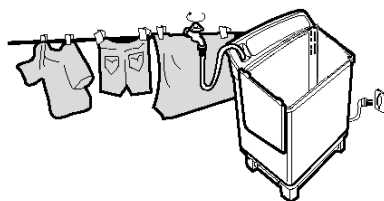

Чистка фильтра водослива (Опционально)

- Пожалуйста, чистите фильтр как минимум 1 раз в 2 месяца.

1) Снятие фильтра.

Возьмите лапу гибкого крепления, аккуратно потяните ее от машины, как



показано на рисунке.

2) Разборка мембран

Разберите верхнюю часть насоса в фильтре водослива.

3) Чистка фильтра

Полностью почистите фильтр под водой.

4) Установка фильтра

- Установите мембраны.
- Вставьте стыковочную накладку низа головки клапана.
- Поднимите стыковочный крюк слева вверх.
- Нажмите наверх для того, чтобы он вошел в разъем, как показано на картинке.

Чистка противоволоконного фильтра

- Фильтр должен использоваться во время каждой стирки.
- Фильтр должен чиститься сразу же после стирки.

1) Разборка фильтра

Держите корпус фильтра, как показано на рисунке, аккуратно нажмите вниз и выньте из стойки.

2) Чистка фильтра

Помойте фильтр, пока он еще мокрый. Мойте только чистой водой. После этого, вытрите его. Старайтесь не вытирать под воздействием прямого солнечного света.

3) Установка фильтра

Вставьте нижнюю часть корпуса фильтра в разъем, а затем аккуратно вставьте фильтр на место.

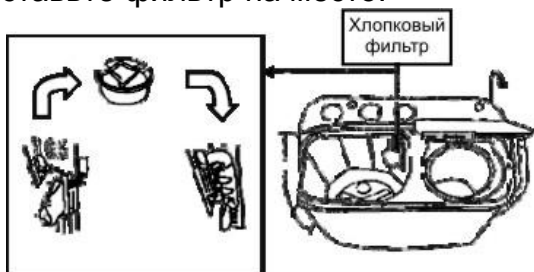

Технические характеристики

| модель | XPB65-265ASG | XPB60-288SA | XPB55-228S | XPB45-258BS | XPB42-248AS | XPB32-230S | XPB65-188 | XPB45-168 | XPB20-128 | XPB45-35AW | XPB50-45AW | XPB60-55AW | XPB65-55AW | XPB70-55AW |
|---|--------------|-------------|-------------|-------------|-------------|-------------|-------------|-------------|-------------|-------------|-------------|-------------|-------------|-------------|
| тип | полу/авт | полу/авт | полу/авт | полу/авт | полу/авт | полу/авт | активатор | активатор | активатор | полу/авт | полу/авт | полу/авт | полу/авт | полу/авт |
| емкость стирального бака, кг | 6,5 | 6,5 | 5,8 | 5 | 4,5 | 3,2 | 6,5 | 4,5 | 2 | 4,5 | 5 | 6 | 6,5 | 7 |
| емкость бака для отжима, кг | 5,5 | 5,5 | 5,5 | 3,5 | 3,5 | 2,5 | нет | нет | нет | 3,5 | 4,5 | 5,5 | 5,5 | 5,5 |
| класс энергоэффективности, стирка/отжим | A | A | A | A | A | A | A | A | A | A | A | A | A/D | A |
| мощность мотора стирального бака, Вт | 320 | 300 | 300 | 285 | 250 | 190 | 300 | 285 | 125 | 250 | 285 | 300 | 300 | 320 |
| мощность мотора бака для отжима, Вт | 160 | 160 | 160 | 130 | 120 | 110 | нет | нет | нет | 120 | 130 | 160 | 160 | 160 |
| напряжение/частота, В/Гц | 220/50 | 220/50 | 220/50 | 220/50 | 220/50 | 220/50 | 220/50 | 220/50 | 220/50 | 220/50 | 220/50 | 220/50 | 220/50 | 220/50 |
| класс влагозащиты | IPX4 | IPX4 | IPX4 | IPX4 | IPX4 | IPX4 | IPX4 | IPX4 | IPX4 | IPX4 | IPX4 | IPX4 | IPX4 | IPX4 |
| энергопотребление, кВт*ч/цикл | 0,15 | 0,14 | 0,13 | 0,11 | 0,1 | 0,08 | 0,13 | 0,1 | 0,04 | 0,1 | 0,11 | 0,13 | 0,143 | 0,12 |
| уровень шума стирка/отжим, дБ | 60/74 | 60/74 | 60/74 | 60/74 | 60/74 | 60/74 | 60 | 60 | 60 | 60/74 | 60/74 | 60/74 | 60/74 | 60/74 |
| тип управления | мех | мех | мех | мех | мех | мех | мех | мех | мех | мех | мех | мех | мех | мех |
| реверс | да | да | да | да | да | да | да | да | да | да | да | да | да | да |
| миниактиваторы | да | да | да | да | да | да | да | да | да | да | да | да | да | да |
| деликатный режим стирки | да | да | да | да | да | да | да | нет | нет | да | да | да | да | да |
| фильтр для ворса | да | да | да | да | да | да | да | нет | нет | да | да | да | да | да |
| кол-во баков | 2 | 2 | 2 | 2 | 2 | 2 | 1 | 1 | 1 | 2 | 2 | 2 | 2 | 2 |
| бак для отжима | да | да | да | да | да | да | нет | нет | нет | да | да | да | да | да |
| бак для стирки | да | да | да | да | да | да | да | да | да | да | да | да | да | да |
| оконшко в верхних крышках | да | да | нет | да | да | да | да | нет | нет | да | да | нет | да | да |
| помпа/насос | да | да | да | да | да | да | нет | нет | нет | да | да | да | да | да |
| слив | да | да | да | да | да | да | да | нет | нет | да | да | да | да | да |
| размеры без упаковки (д*ш*в), мм | 745*420*870 | 741*410*849 | 741*410*840 | 690*400*838 | 674*380*765 | 586*360*685 | 524*445*845 | 456*399*710 | 337*337*530 | 674*380*765 | 690*400*838 | 741*410*840 | 741*410*849 | 747*420*870 |
| размеры в упаковке (д*ш*в), мм | 780*462*850 | 760*429*850 | 760*429*840 | 709*419*845 | 701*399*734 | 621*383*700 | 560*470*845 | 482*426*720 | 372*372*550 | 701*399*734 | 709*419*845 | 760*429*840 | 760*429*850 | 780*462*850 |
| вес нетто, кг | 20,3 | 19,2 | 19,2 | 17,6 | 16,6 | 3,9 | 11,5 | 9 | 5,1 | 16,6 | 17,6 | 19,2 | 19,2 | 20,3 |
| вес брутто, кг | 22,9 | 21,4 | 21,4 | 19,7 | 18,5 | 15,6 | 13,7 | 10,5 | 6,3 | 18,5 | 19,7 | 21,4 | 21,4 | 23,3 |
| материал корпуса | пластик | пластик | пластик | пластик | пластик | пластик | пластик | пластик | пластик | пластик | пластик | пластик | пластик | пластик |
| материал двигателя | медный | медный | медный | медный | медный | медный | медный | медный | медный | медный | медный | медный | медный | медный |
| цвет | белый | белый | белый | белый | белый | белый | белый | белый | белый | белый | белый | белый | белый | белый |

Производитель и импортер оставляет за собой право изменять конструкцию, технические характеристики, функции, внешний вид и комплектацию товара без предварительного уведомления. Вся представленная в инструкции информация, касающаяся комплектаций, технических характеристик, функций, цветовых сочетаний носит информационный характер и ни при каких условиях не является публичной офертой.

ПОИСК НЕИСПРАВНОСТЕЙ

Перед тем, как звонить механику или отправлять машину на ремонт, пожалуйста, взгляните на этот список неисправностей:

- Не пытайтесь ремонтировать машину сами.

| Проблема | Возможная причина |
|--|--|
| Машина не работает. | <ul style="list-style-type: none">♦ Подключено ли питание?♦ Подключен ли шнур питания к розетке?♦ Не мешает ли что-нибудь барабану? |
| Слив невозможен. | <ul style="list-style-type: none">♦ Не замерз ли шланг?♦ Не заблокирован ли шланг?♦ Не вывалились ли какие-нибудь вещи из бака? |
| Необычный шум во время стирки. | <ul style="list-style-type: none">♦ Есть ли посторонние предметы в баке? |
| Уменьшение количества воды в баке. | <ul style="list-style-type: none">♦ Правильно ли установлены мембраны фильтра входного отверстия? |
| Необычный шум и сильная вибрация во время сушки. | <ul style="list-style-type: none">♦ Установлена ли машина на плоской и стабильной поверхности?♦ Установлена ли крышка в центрифуге?♦ Не вывалились ли какие-нибудь вещи из бака?♦ Не слишком ли много белья в центрифуге? |

Завод-изготовитель: Ningbo Kingsun Group Co., Ltd.
(Pengqiao Industry Zone, Henghe Town, Cixi City, Ningbo, Zhejiang, КНР)

Импортер: ООО «Интер-Трейд»
347800, Россия, Ростовская область, г. Каменск-Шахтинский, ул. Ворошилова, 152

УСЛОВИЯ ГАРАНТИЙНОГО ОБСЛУЖИВАНИЯ

Настоящая гарантия имеет силу при соблюдении следующих условий:

- правильное и четкое заполнение гарантийного талона с указанием наименования модели, ее серийного номера, даты продажи и печати фирмы-продавца в гарантийном талоне и отрывных купонах;
- наличие оригинала квитанции (чека), содержащего дату покупки.

Вам может быть отказано в гарантийном обслуживании в случае не предоставления вышеуказанных документов или если информация в них будет неполной, неразборчивой, противоречивой.

Гарантия не включает в себя периодическое обслуживание, установку, настройку изделия на дому у владельца.

Не подлежат гарантийному ремонту изделия с дефектами, возникшими вследствие:

- механических повреждений;
- несоблюдения условий эксплуатации или ошибочных действий владельца;
- неправильной установки, транспортировки;
- стихийных бедствий (молния, пожар, наводнение и т.п.), а также других причин, находящихся вне контроля продавца и изготовителя;
- попадания внутрь изделия посторонних предметов, жидкостей, насекомых;
- ремонта или внесения конструктивных изменений неуполномоченными лицами;
- использования аппаратуры в профессиональных целях;
- отклонений от Государственных Технических Стандартов питающих, телекоммуникационных и кабельных сетей;
- при выходе из строя деталей, обладающих ограниченным сроком службы.

Настоящая гарантия не ущемляет законных прав потребителя, предоставленных ему действующим законодательством.

**Телефон Единой Справочной Службы:
8-800-700-12-25**

(звонок по России бесплатный)

Самую полную информацию о товарах торговой марки «AVEX» Вы всегда сможете найти на наших сайтах.

www.diorit.ru

www.avex-bt.ru

avex@diorit.ru

Гарантийный талон

Талон действителен при наличии всех штампов и отметок

Модель №: _____

Дата приобретения: _____

Серийный номер: _____

ФИО и телефон покупателя: _____

Наименование и юридический адрес организации: _____

Подпись продавца: _____

Печать продающей организации: _____

Данные отрывные купоны заполняются представителем сервисного центра производящего ремонт изделия. После ремонта данный гарантийный талон (за исключением заполненного отрывного купона) должен быть возвращен Владельцу.

Купон №1

Модель _____

Серийный номер _____

Дата поступления в ремонт _____

Дата выдачи аппарата _____

Вид ремонта _____

М.П.

Купон №2

Модель _____

Серийный номер _____

Дата поступления в ремонт _____

Дата выдачи аппарата _____

Вид ремонта _____

М.П.

Купон №3

Модель _____

Серийный номер _____

Дата поступления в ремонт _____

Дата выдачи аппарата _____

Вид ремонта _____

М.П.



AG 88

AVEX

- Аэрогрили
- Мясорубки
- Соковыжималки
- Пылесосы
- Мультиварки
- Духовки
- Вентиляторы
- Сплит-системы
- Стиральные машины
- Морозильные лари
- Холодильники
- Швейные машины
- Тепловентиляторы
- Оверлоки



ВЫБОР ПРОФЕССИОНАЛОВ!