

ИНСТРУКЦИЯ ПО ЭКСПЛУАТАЦИИ

AVEX

ПОЛУАВТОМАТИЧЕСКАЯ
СТИРАЛЬНАЯ МАШИНА



Модель: ХРВ 65-188 ХРВ 45-168

Содержание:

Меры безопасности во время эксплуатации	1
Предупреждение	1
Описание стиральной машины	3
Панель управления	4
Процедура стирки	4
Установка	6
Справочник по белью	7
Обслуживание	7
Поиск неисправностей	10
Технические характеристики	11
Условия гарантийного обслуживания	12
Гарантийный талон	13
Миникаталог AVEX	14

Спасибо за приобретение нашей продукции.
Пожалуйста, внимательно прочтите эту инструкцию перед тем, как приступить к эксплуатации машины. Сохраните ее для возможного обращения к ней в будущем.

МЕРЫ БЕЗОПАСНОСТИ ВО ВРЕМЯ ЭКСПЛУАТАЦИИ

- **Не используйте очень горячую воду (50°C или больше).**
Пластические части могут деформироваться или повредиться.
Кроме того, повреждение и обесцвечивание могут коснуться и ваших вещей.
- **Перед стиркой проверьте все карманы.**
Если в карманах останутся гвозди или болты, они могут повредить стиральную машину или вещи.
- **Уменьшите напор из крана, если давление воды слишком большое.**
- **Избегайте попадания воды на панель управления.**
Для этого закройте крышку стирального бака.
- **Проверьте, повернут ли вниз сливной шланг.**

ПРЕДУПРЕЖДЕНИЕ

- **Удостоверьтесь, что стиральная машина заземлена.**
Во избежание удара электрическим током, используйте металлическую трубку для заземления. Не заземляйте стиральную машину с помощью газовых труб или телефонных проводов, так как это может стать причиной взрыва или удара молнии.
- **Никогда не позволяйте детям пользоваться или играть со стиральной машиной.**
Дети, играющие со стиральной машиной, могут случайно упасть в стиральный бак.

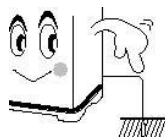

- **Отключайте шнур питания, когда не пользуетесь машиной.**
- **Ковровое покрытие пола не должно перекрывать вентиляционные отверстия.**
- **Если шнур питания машины поврежден, он должен быть заменен только ремонтной мастерской, определенной производителем, так как для ремонта необходимы специальные инструменты.**
- **Для того, чтобы избежать переполнения и повреждений, устройство должно заполняться при наличии автоматического предохранительного клапана и с использованием среднего водяного давления.**
- **Не складывайте и не используйте газолин или другие горючие газы и жидкости в непосредственной близости от этого или любого другого устройства.**

ОПИСАНИЕ СТИРАЛЬНОЙ МАШИНЫ

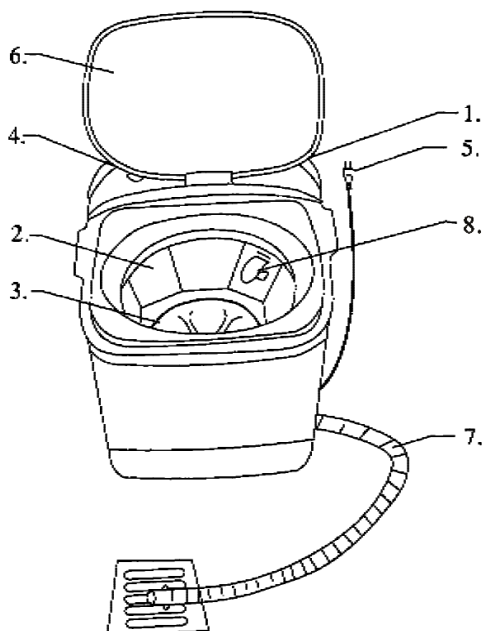
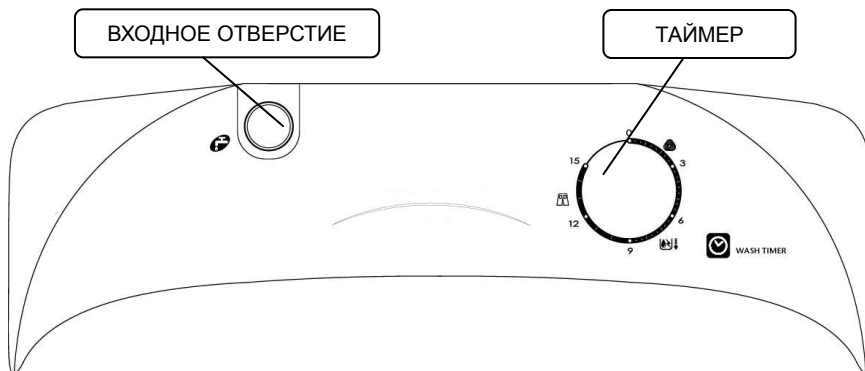

1. ВХОДНОЕ ОТВЕРСТИЕ
2. СТИРАЛЬНЫЙ БАК
3. БАРАБАН
4. ТАЙМЕР
5. ШНУР ПИТАНИЯ

6. КРЫШКА СТИРАЛЬНОГО БАКА
7. СЛИВНОЙ ШЛАНГ
8. ФИЛЬТР

панель управления

1. ТАЙМЕР

Используется для установки времени стирки, от 1 до 15 минут.

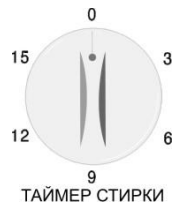

2. ПРОГРАММА СТИРКИ

Используется для выбора типа стирки. Вы можете эффективно стирать различными методами.



ПРОЦЕДУРА СТИРКИ

А) СТИРКА

- 1) Перед тем, как начать стирать, присоедините сливной шланг и откройте кран.
- 2) Направьте сливной шланг в какую-либо емкость.
- 3) Вставьте шланг в входное отверстие.

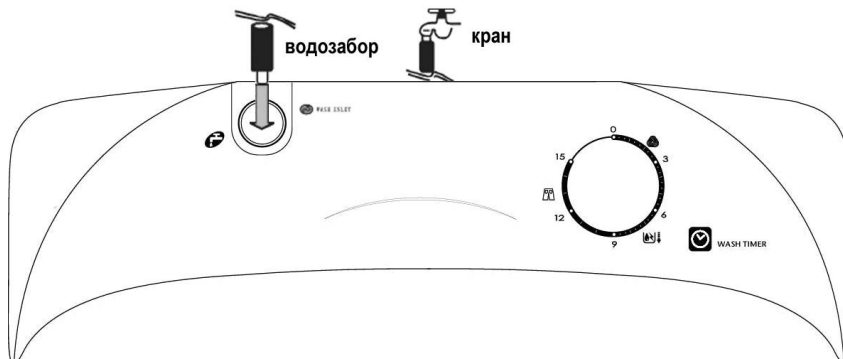

4) Выберите уровень воды согласно с количеством белья, обращая внимание на отметки уровня воды.

5) Установите ручку управления стиральной программой на желаемый режим.

6) Наполните стиральный бачок и добавьте моющее средство.



7) Загрузите белье в стиральный бак и наполните водой до необходимого уровня.

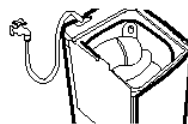

8) Установите ТАЙМЕР на 1-15 минут.

9) После стирки, выставьте ручку настройки на 'СЛИВ' для слива.

Б) Слив

Сливной шланг должен направляться в определенную емкость, насос поможет сливать воду, когда ручка выставлена в положение "СЛИВ".

*Несбалансированная центрифуга может привести к нестандартной вибрации или шуму. Если такое произойдет, откройте крышку центрифуги и переложите по-новому белье, затем продолжите операцию.

УСТАНОВКА

МЕСТОПОЛОЖЕНИЕ

Оставьте немного места (как минимум, 15 см) между стиральной машиной и стеной.

Установите стиральную машину на устойчивую плоскую поверхность.

Если стиральная машина устанавливается на неровную или шаткую поверхность, это может привести к появлению шума или вибрации. (Разрешен угол наклона 2°).

Никогда не устанавливайте стиральную машину рядом с водой.

Не устанавливайте стиральную машину в помещении, насыщенном парами или где она попадет под дождь. Влага может повредить электрическую изоляцию и вызвать удар электрическим током.

Избегайте прямого солнечного света или нагревательных приборов.

Так как пластиковые и электрические детали подвергаются воздействию прямого тепла, никогда не устанавливайте стиральную машину возле нагревателей, бойлеров и т.д., или же под прямым солнечным светом.

СПРАВОЧНИК ПО БЕЛЬЮ

ВРЕМЯ СТИРКИ

ТИП ТКАНИ	ВРЕМЯ СТИРКИ	ВЫБОР РЕЖИМА
Очень плотная материя	10-15 минут	НОРМАЛЬНЫЙ
Льняное полотно, хлопок и т.д.	8-10 минут	
Обычная одежда (нижняя и т.д.)	7 минут	
Не очень плотная, синтетическая, волокнистая материя	2-5 минут	МЯГКИЙ
100% шерсть, вязанье, тонкая синтетика с ярлыками, говорящими о ручной стирке	2-5 минут	

МОЮЩЕЕ СРЕДСТВО

Количество моющего средства - среднее.

Следуйте инструкциям, напечатанным на упаковке, относительно количества средства.

Выберите количество по типу ткани.

КОЛИЧЕСТВО МОЮЩЕГО СРЕДСТВА	УРОВЕНЬ ВОДЫ
30 гр.	НИЗКИЙ (30l)
40 гр.	СРЕДНИЙ (40l)
50 гр.	ВЫСОКИЙ (50l)

ОБСЛУЖИВАНИЕ

Пожалуйста, отключайте шнур питания перед тем, как вы решите провести любое перемещение.

Вы обнаружите волокна в фильтре водослива и противоволоконном фильтре всякий раз после стирки.

Эти фильтры нуждаются в частой чистке для того, чтобы обеспечить высокое качество работы машины.

Чистка всей машины

- Чистите машину мягкой влажной тряпкой.
- Не брызгайте воду непосредственно на машину.
- Если машина слишком грязная, для чистки используйте нейтральное моющее средство.
- Не используйте моющее средство, основанное на бензине, для чистки машины, так как это испортит внешний вид.



ПОСЛЕ ИСПОЛЬЗОВАНИЯ

1. Выключите шнур питания из розетки.
2. Выньте белье.
3. Закройте кран и отключите шланг.

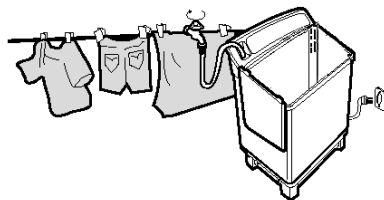

4. Почистите стиральную машину.
 - Периодическая чистка увеличит срок жизни вашей стиральной машины.
 - Не брызгайте на машину воду или бензин, алкоголь и т.д. для ее чистки.

Чистка фильтра смывного отверстия (Опционально)

- Пожалуйста, чистите фильтр, как минимум, 1 раз в 2 месяца.

1) Снятие фильтра.

Возьмите лапу гибкого крепления, аккуратно ее потяните от машины, как показано на рисунке.

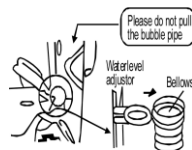

2) Разборка мембран

Разберите верхнюю часть насоса в фильтре водослива.

3) Чистка фильтра

Полностью почистите фильтр под водой.

4) Установка фильтра

- Установите мембраны.
- Вставьте стыковочную накладку низа головки клапана.
- Поднимите стыковочный крюк слева вверх.
- Нажмите на верхнюю часть фильтра для того, чтобы он вошел в разъем, как показано на картинке.

Чистка противоволоконного фильтра

- Фильтр должен использоваться во время каждой стирки.
- Фильтр должен чиститься сразу же после стирки.

1) Разборка фильтра

Держите корпус фильтра, как показано на рисунке, аккуратно нажмите вниз и выньте из цоколя.

2) Чистка фильтра

Помойте фильтр, пока он еще мокрый. Мойте только чистой водой. После этого, вытрите его. Старайтесь не вытирать под воздействием прямого солнечного света.

3) Установка фильтра

Вставьте нижнюю часть корпуса фильтра в разъем, а затем аккуратно зафиксируйте его.

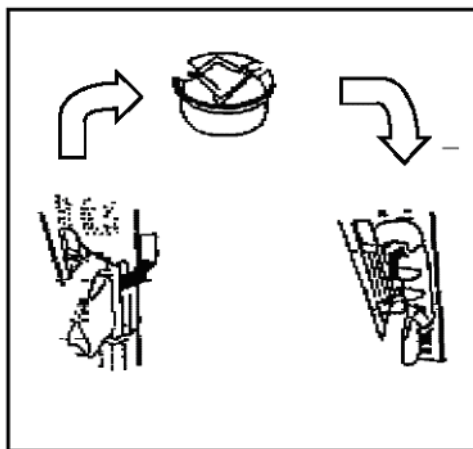

ПОИСК НЕИСПРАВНОСТЕЙ

Перед тем, как звонить механику или отправлять машину на ремонт, пожалуйста, взгляните на этот список неисправностей:

- Не пытайтесь чинить машину сами.

Проблема	Возможная причина
Машина не работает.	<ul style="list-style-type: none">♦ Подключено ли питание?♦ Подключен ли шнур питания к розетке?♦ Не мешает ли что-нибудь барабану?
Слив невозможен.	<ul style="list-style-type: none">♦ Был ли сливной шланг повернут вниз?♦ Не замерз ли шланг?♦ Не заблокирован ли шланг?♦ Не вывалились ли какие-нибудь вещи из бака?
Необычный шум во время стирки.	<ul style="list-style-type: none">♦ Есть ли посторонние предметы в баке?
Уменьшение количества воды в баке.	<ul style="list-style-type: none">♦ Правильно ли установлены мембраны фильтра входного отверстия?

Срок службы – 5 лет

Гарантийный срок – 1 год с момента покупки п/а стиральной машинки

Производитель: "NINGBO KINGSUN GROUP CO., LTD"

Адрес: PENGQIAO INDUSTRY ZONE, HENGHE TOWN CIXI CITY
NINGBO CHINA

Производитель: "Нинбо Кингсан Груп Ко., Лтд"

Адрес: Пхэнчао Индастри Зоун, Хэнхэ таун, Цыси Сити, Нинбо, Китай

Импортер: ООО «Интер-Трейд»

347800, Россия, Ростовская область, г. Каменск-Шахтинский, ул. Ворошилова, 152

E-mail: avex@diorit.ru

Сделано в Китае.

Технические характеристики

модель	XPB65-26SASG	XPB60-288SA	XPB55-228S	XPB45-258BS	XPB42-248AS	XPB35-25AW	XPB65-188	XPB45-168	XPB20-128	XPB45-3SAW	XPB50-4SAW	XPB60-55AW	XPB65-55AW	XPB70-55AW
тип	пнл/шт	пнл/шт	пнл/шт	пнл/шт	пнл/шт	пнл/шт	акстатор	акстатор	акстатор	пнл/шт	пнл/шт	пнл/шт	пнл/шт	пнл/шт
емкость стирального бака, кг	6,5	6,5	5,8	5	4,5	3,2	6,5	4,5	2	4,5	5	6	6,5	7
емкость бака для отжима, кг	5,5	5,5	5,5	3,5	3,5	2,5	нет	нет	нет	3,5	4,5	5,5	5,5	5,5
класс энергоэффективности, стирка/отжим	A	A	A	A	A	A	A	A	A	A	A	A	A/D	A
мощность мотора стирального бака, Вт	320	300	300	285	250	190	300	285	125	250	285	300	300	320
мощность мотора бака для отжима, Вт	160	160	160	130	120	110	нет	нет	нет	120	130	160	160	160
напряжение/частота, В/Гц	220/50	220/50	220/50	220/50	220/50	220/50	220/50	220/50	220/50	220/50	220/50	220/50	220/50	220/50
класс влагозащиты энергопотребление, кВт*ч/цикл	IPX4	IPX4	IPX4	IPX4	IPX4	IPX4	IPX4	IPX4	IPX4	IPX4	IPX4	IPX4	IPX4	IPX4
уровень шума стирка/отжим, дБ	0,15	0,14	0,13	0,11	0,1	0,08	0,13	0,1	0,04	0,1	0,11	0,13	0,143	0,12
тип управления	мех	мех	мех	мех	мех	мех	мех	мех	мех	мех	мех	мех	мех	мех
реверс	да	да	да	да	да	да	да	да	да	да	да	да	да	да
миниактиваторы	да	да	да	да	да	да	да	да	да	да	да	да	да	да
деликатный режим стирки	да	да	да	да	да	да	да	нет	нет	да	да	да	да	да
фильтр для ворса	да	да	да	да	да	да	да	нет	нет	да	да	да	да	да
кол-во баков	2	2	2	2	2	2	1	1	1	2	2	2	2	2
бак для отжима	да	да	да	да	да	да	нет	нет	нет	да	да	да	да	да
бак для стирки	да	да	да	да	да	да	да	да	да	да	да	да	да	да
оконшко в верхних крышках	да	да	нет	да	да	да	да	нет	нет	да	да	нет	да	да
помпа/насос	да	да	да	да	да	да	нет	нет	нет	да	да	да	да	да
слив	да	да	да	да	да	да	да	нет	нет	да	да	да	да	да
размеры без упаковки (д*ш*в), мм	745*420*870	741*410*849	741*410*840	690*400*838	674*380*765	586*360*685	524*445*845	456*399*710	337*337*530	674*380*765	690*400*838	741*410*840	741*410*849	747*420*870
размеры в упаковке (д*ш*в), мм	780*462*850	760*429*850	760*429*840	709*419*845	701*399*734	621*383*700	560*470*845	482*426*720	372*372*550	701*399*734	709*419*845	760*429*840	760*429*850	780*462*850
вес нетто, кг	20,3	19,2	19,2	17,6	16,6	3,9	11,5	9	5,1	16,6	17,6	19,2	19,2	20,3
вес брутто, кг	22,9	21,4	21,4	19,7	18,5	15,6	13,7	10,5	6,3	18,5	19,7	21,4	21,4	23,3
материал корпуса	пластик	пластик	пластик	пластик	пластик	пластик	пластик	пластик	пластик	пластик	пластик	пластик	пластик	пластик
материал двигателя	медный	медный	медный	медный	медный	медный	медный	медный	медный	медный	медный	медный	медный	медный
цвет	белый	белый	белый	белый	белый	белый	белый	белый	белый	белый	белый	белый	белый	белый

Производитель и импортер оставляет за собой право изменять конструкцию, технические характеристики, функции, внешний вид и комплектацию товара без предварительного уведомления. Вся представленная в инструкции информация, касающаяся комплектаций, технических характеристик, функций, цветовых сочетаний носит информационный характер и ни при каких условиях не является публичной офертой

УСЛОВИЯ ГАРАНТИЙНОГО ОБСЛУЖИВАНИЯ

Настоящая гарантия имеет силу при соблюдении следующих условий:

- правильное и четкое заполнение гарантийного талона с указанием наименования модели, ее серийного номера, даты продажи и печати фирмы-продавца в гарантийном талоне и отрывных купонах;
- наличие оригинала квитанции (чека), содержащего дату покупки.

Вам может быть отказано в гарантийном обслуживании в случае не предоставления вышеуказанных документов или если информация в них будет неполной, неразборчивой, противоречивой.

Гарантия не включает в себя периодическое обслуживание, установку, настройку изделия на дому у владельца.

Не подлежат гарантийному ремонту изделия с дефектами, возникшими вследствие:

- механических повреждений;
- несоблюдения условий эксплуатации или ошибочных действий владельца;
- неправильной установки, транспортировки;
- стихийных бедствий (молния, пожар, наводнение и т.п.), а также других причин, находящихся вне контроля продавца и изготовителя;
- попадания внутрь изделия посторонних предметов, жидкостей, насекомых;
- ремонта или внесения конструктивных изменений неуполномоченными лицами;
- использования аппаратуры в профессиональных целях;
- отклонений от Государственных Технических Стандартов питающих, телекоммуникационных и кабельных сетей;
- при выходе из строя деталей, обладающих ограниченным сроком службы.

Настоящая гарантия не ущемляет законных прав потребителя, предоставленных ему действующим законодательством.

Телефон Единой Справочной Службы:

8-800-700-12-25

(звонок по России бесплатный)

Самую полную информацию о товарах торговой марки «AVEX» Вы всегда сможете найти на наших сайтах.

www.diorit.ru

www.avex-bt.ru

avex@diorit.ru

Гарантийный талон

Талон действителен при наличии всех штампов и отметок

Модель №: _____

Дата приобретения: _____

Серийный номер: _____

ФИО и телефон покупателя: _____

Наименование и юридический адрес организации: _____

Подпись продавца: _____

Печать продающей организации: _____

Данные отрывные купоны заполняются представителем сервисного центра производящего ремонт изделия. После ремонта данный гарантийный талон (за исключением заполненного отрывного купона) должен быть возвращен Владельцу.

Купон №1

Модель _____

Серийный номер _____

Дата поступления в ремонт _____

Дата выдачи аппарата _____

Вид ремонта _____

М.П.

Купон №2

Модель _____

Серийный номер _____

Дата поступления в ремонт _____

Дата выдачи аппарата _____

Вид ремонта _____

М.П.

Купон №3

Модель _____

Серийный номер _____

Дата поступления в ремонт _____

Дата выдачи аппарата _____

Вид ремонта _____

М.П.



АГ 88

AVEX

- Аэрогрили
- Мясорубки
- Соковыжималки
- Пылесосы
- Мультиварки
- Духовки
- Вентиляторы
- Сплит-системы
- Стиральные машины
- Морозильные лари
- Холодильники
- Швейные машины
- Тепловентиляторы
- Оверлоки



ВЫБОР ПРОФЕССИОНАЛОВ!