

Уважаемый покупатель,

RUS

сердечно благодарим Вас за выбор стирально-сушильной машины нашего производства. Просим Вас внимательно прочитать инструкции по эксплуатации и придерживаться наших советов. Это поможет Вам правильно использовать машину и все ее функции.

Качество стирально-сушильной машины гарантируется, так как до выпуска в реализацию все наши изделия подвергаются длительным и скрупулезным испытаниям.

Стирально-сушильная машина нашего производства позволит Вам сэкономить время и электроэнергию и даст полное удовлетворение от ее эксплуатации.

<b>ОБЩИЕ ХАРАКТЕРИСТИКИ СТИРАЛЬНО-СУШИЛЬНОЙ МАШИНЫ</b>	<b>2</b>
<b>ЗАМЕЧАНИЯ И СОВЕТЫ ДЛЯ ПОЛЬЗОВАТЕЛЯ</b>	<b>3</b>
<b>УСТАНОВКА МАШИНЫ</b>	<b>4</b>
<b>ВЫВЕДЕНИЕ НЕКОТОРЫХ ТИПОВ ПЯТЕН</b>	<b>6</b>
<b>МЕЖДУНАРОДНЫЕ СИМВОЛЫ ПО УХОДУ ЗА ОДЕЖДОЙ</b>	<b>7</b>
<b>ОПИСАНИЕ СТИРАЛЬНОЙ МАШИНЫ - ПАНЕЛЬ УПРАВЛЕНИЯ</b>	<b>8</b>
<b>ЭКСПЛУАТАЦИЯ СТИРАЛЬНОЙ МАШИНЫ</b>	<b>9</b>
<b>СУШКА БЕЛЬЯ</b>	<b>10</b>
<b>РЕКОМЕНДУЕМЫЙ ВЕС И ВРЕМЯ СУШКИ</b>	<b>11</b>
<b>ДОПОЛНИТЕЛЬНЫЕ ФУНКЦИИ (в наличии исходя из модели)</b>	<b>12</b>
<b>ТАБЛИЦЫ ПРОГРАММ</b>	<b>13-4</b>
<b>СТИРАЛЬНЫЕ СРЕДСТВА</b>	<b>15</b>
<b>ОБСЛУЖИВАНИЕ</b>	<b>15</b>
<b>РЕШЕНИЕ ВОЗНИКАЮЩИХ ПРОБЛЕМ</b>	<b>16</b>
<b>ТЕХНИЧЕСКИЕ ДАННЫЕ</b>	<b>17</b>

ИЗГОТОВЛЕНО В ИТАЛИИ  
ИМПОРТЕР: EAST TRADING COMPANY

## **ОБЩИЕ ХАРАКТЕРИСТИКИ СТИРАЛЬНО-СУШИЛЬНОЙ МАШИНЫ**

Стирально-сушильная машина является электробытовым прибором, в котором в выбранном пользователем режиме можно стирать и высушивать любой тип ткани, за исключением пуховиков и стеганых одеял.

Внешняя сторона конструкции выполнена из металлических панелей, подвергнутых специальной антикоррозионной обработке и покрытых краской (9 слоев) для придания машине приятного эстетического вида.

Двигатель и все движущиеся части прибора выполнены таким образом, чтобы гарантировать минимальный уровень шума во время его работы.

Широкий барабан выполнен из нержавеющей стали, прочно закреплен к конструкции и не имеет заостренных частей. Это обеспечивает хорошее качество стирки и носкость вещей.

На панели программ четко показаны все типы стирки и сушки. Широко раскрывающаяся дверца дает возможность удобно загружать и выгружать из машины вещи.

Отличная устойчивость стиральной машины является результатом длительных исследований, проводимых для поиска равновесия находящихся в движении масс.

Высушивание вещей производится быстро и легко за счет использования специальных систем регенерации и рециркуляции тепла, дающих значительную экономию электроэнергии.

Прибор соответствует нормам безопасности EN 60335 по эксплуатации электробытовых приборов и нормам защиты от радиотелефонных помех ЕЭС 87/308 от 02.06.87.

Прибор предназначен для бытового применения и работает на электрическом напряжении 220 В.

На изделие имеется сертификат Ростеста

В случае обращения в авторизованный сервисный центр сообщите заводской номер стирально-сушильной машины, указанный на информационной табличке прибора и в гарантийной книжке

## ЗАМЕЧАНИЯ И СОВЕТЫ ДЛЯ ПОЛЬЗОВАТЕЛЯ

- \* Машина предназначена только для бытового применения.
- \* Любое изменение или попытка внести изменения в прибор могут оказаться опасными для пользователя и вызвать повреждение самой стиральной машины.
- \* Учитывая значительный вес машины, следует соблюдать особые правила техники безопасности во время ее перемещения.
- \* Запрещается пользоваться машиной детям без присмотра взрослых.
- \* Любые изменения водопроводной или электрической сети должны выполняться специалистами.
- \* Установив машину, проверьте, чтобы она не стояла на электрическом кабеле питания.
- \* Прежде чем включить машину, удалите весь упаковочный материал и блоки, использованные для ее перевозки (предохранительные винты). В противном случае можно серьезно повредить как машину, так и квартиру.
- \* Если прибор устанавливается на покрытый паласом пол, следует проверить, чтобы между стиральной машиной и полом свободно циркулировал воздух.
- \* Стиральная машина должна быть подключена к электрической сети с заземлением согласно правил техники безопасности.
- \* В конце каждой стирки необходимо отсоединить вилку машины от сети и перекрыть клапан подачи воды.
- \* Не вставляйте и не вынимайте электрическую вилку из сети мокрыми руками.
- \* Не следует перегружать стиральную машину.
- \* Стирайте в машине только ткани, пригодные для машинной стирки. При наличии сомнений обратитесь к рекомендациям изготовителя, приведенным в виде символов на этикетке одежды (смотри „Символы ухода за одеждой” стр.6).
- \* Прежде чем положить вещи в стиральную машину, проверьте, чтобы все карманы были пусты. Твердые и заостренные предметы, как например, монеты, булавки, гвозди, винты или камни могут серьезно повредить машину.
- \* Нельзя стирать в стиральной машине вещи, испачканные составами с содержанием бензина.  
В том случае, если пятна выводятся растворителями, следует подождать, пока они полностью не испарятся с поверхности ткани, прежде чем класть вещи в машину.
- \* По завершении цикла стирки или после отключения машины ее можно открыть только по прошествии одной минуты.
- \* В конце стирки дорожек, покрывал и прочих тканей из длинных волокон, нужно проверить фильтр и при необходимости очистить его.
- \* Перед длительным запланированным отсутствием дома или же, когда предполагается, что стиральная машина не будет долго использоваться, необходимо вынуть вилку из розетки и закрыть кран подачи воды. Рекомендуется также оставить дверь машины приоткрытой для обеспечения вентиляции машины внутри.
- \* Не подвергайте стиральную машину воздействию атмосферных явлений.
- \* Ни в коем случае не пытайтесь сами отремонтировать неисправности прибора, так как произведенный неспециалистами ремонт может вызвать серьезные повреждения машины и лишить Вас права на гарантийный ремонт.
- \* Ремонт прибора должен производиться только персоналом центров по обслуживанию. Для ремонта должны использоваться только оригинальные запасные части.

## УСТАНОВКА МАШИНЫ (в зависимости от модели)

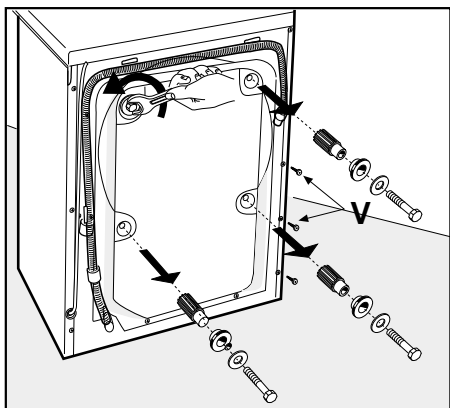

Для транспортировки качающийся узел машины зафиксирован 4 распорками на винтах. Перед тем как приступить к использованию машины, открутите блокировочные винты и выньте их вместе с блокировочными распорками. Сохраните винты и распорки для возможных переездов в будущем.

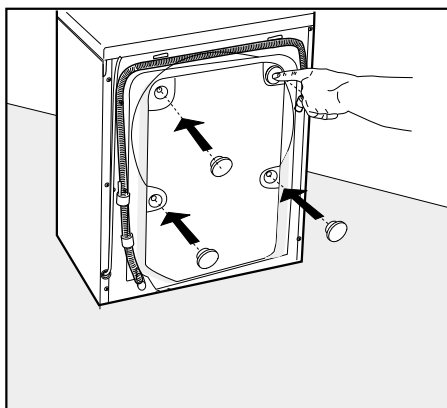

Закройте отверстия на задней панели прилагаемыми в комплекте заглушками.

Примечание: Если распорки остались внутри машины, снимите заднюю панель, выньте их и установите панель на место.

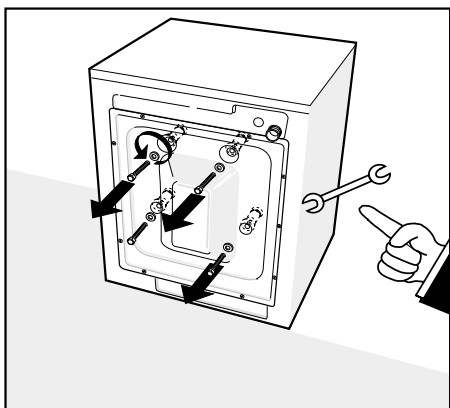

Для транспортировки качающийся узел машины зафиксирован 4 распорками на винтах. Перед тем как приступить к использованию машины, открутите блокировочные винты ключом.

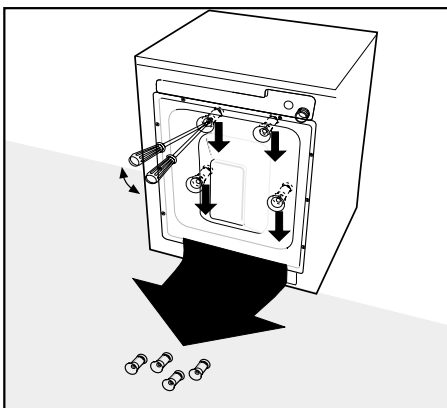

Вставьте в отверстия отвертку и выньте 4 пластмассовые блокировочные распорки, как показано на рисунке.

Примечание: Если распорки остались внутри машины, снимите заднюю панель, выньте их и установите панель на место.

## Установка и выставление уровня стиральной машины

Выбрав для машины подходящее место, выставите ее по уровню при помощи регулируемых ножек [Рис. 3]. Обратите особое внимание на выбор положения машины, на ее выровненность и на прочность затяжки контргайки.

В том случае, если выставление стиральной машины по уровню не выполнено правильно, машина будет неустойчива, во время работы будет шуметь, что может впоследствии привести к ее повреждению.

Если машина устанавливается на паласное покрытие, следует проверить, чтобы между ней и полом свободно циркулировал воздух.

Не рекомендуется устанавливать стиральную машину в помещениях, где температура может опуститься ниже 0°C.

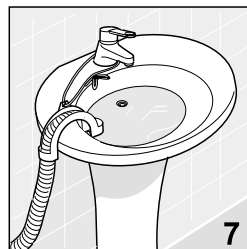
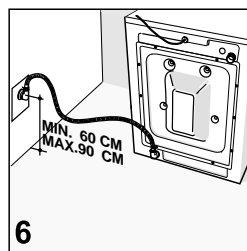
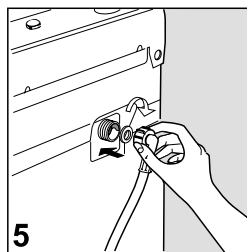
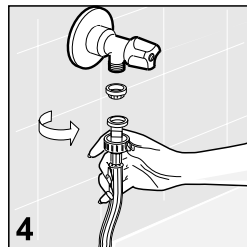
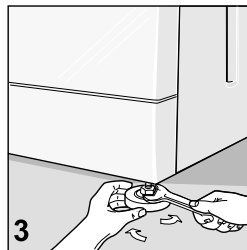

## Подключение к водопроводу

- ▶ Давление воды в водопроводной сети должно быть в пределах 0,05 - 1,00 мПа (0,5 - 10 bar.)
- ▶ До подключения машины откройте кран и дайте воде стечь, чтобы трубы очистились от загрязнений, типа песка и ржавчины (выполнение данной операции имеет особое значение для тех случаев, когда стиральная машина долгое время не использовалась, или когда она подключается к изогнутому трубопроводу подачи воды).
- ▶ Заливной шланг должен быть соединен с краном холодной воды резьбовым патрубком 3/4".
- ▶ Между краном и трубой проложите фильтрующую прокладку, входящую в комплект машины, и затем туго затяните соединение [рис. 4].
- ▶ Положите прокладку и на другую оконечность заливного шланга и прикрутите ее к стиральной машине [рис. 5].
- ▶ Во время стирки кран подачи воды должен быть полностью открыт.
- ▶ Сливная труба воды должна находиться на высоте от 60 до 90 см [рис. 6].
- ▶ Если предусмотрен слив воды непосредственно в канализацию, свободный край трубы стиральной машины должен быть вставлен в канализационную трубу с внутренним диаметром не менее 40 мм.
- ▶ Следите за тем, чтобы сливная труба машины не была герметично вставлена в канализационную трубу, с тем, чтобы сифон не заполнялся воздухом, и соответственно, не происходил перелив воды.
- ▶ В случае, если вода сливается в мойку или куда-либо еще, свободная оконечность трубы должна быть закреплена в месте ее перегиба специальным держателем, входящим в комплект машины. Таким образом положите трубу на край мойки и закрепите держатель так, чтобы труба не упала [рис. 7]. Сточный канал мойки должен быть чистым с тем, чтобы вода могла течь по нему свободно.

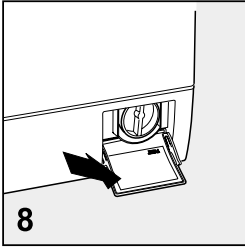

## Электрическое подключение

- ▶ Проверьте, чтобы напряжение, указанное в технических данных машины на табличке с внутренней стороны крышки фильтра, соответствовало напряжению электрической сети [рис. 8].
- ▶ Параметры защитного сетевого выключателя, электрических шнуров и сетевой розетки должны выдерживать максимальное значение нагрузки, указанное на табличке.
- ▶ Розетка, к которой подключается стиральная машина, должна иметь заземление. В противном случае изготовитель отклоняет всякую ответственность за возникновение несчастных случаев [рис. 9].
- ▶ Если розетка подключения вилки машины не работает или непригодна, она должна быть заменена квалифицированным электриком.
- ▶ Запрещается подключать машину к электрической сети через удлинители и многоконтактные разъемы.
- ▶ Во время проведения операций по обслуживанию вилка стиральной машины должна быть отсоединена от источника тока.
- ▶ Не вставляйте и не вынимайте вилку из розетки мокрыми руками.
- ▶ Если шнур питания каким-либо образом поврежден, обратитесь в специализированную мастерскую.
- ▶ Разместите прибор так, чтобы шнур питания был легко доступен, для того, чтобы в случае необходимости можно было отсоединить его от сети.

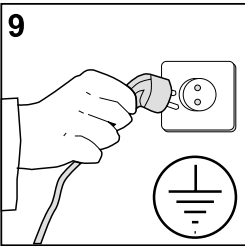

## ВЫВЕДЕНИЕ НЕКОТОРЫХ ТИПОВ ПЯТЕН































Некоторые пятна не могут быть выведены с одежды одной стиркой в стиральной машине. Прежде чем выводить любые пятна вручную, необходимо сначала попробовать сделать это на малозаметном участке одежды, начиная обработку с края пятна и постепенно приближаясь к его центру для предупреждения образования разводов. Ниже приводятся различные способы выведения пятен.

- **Воск:** чтобы не повредить ткань, соскребите воск закругленным предметом. Затем положите ткань между двумя листами промокающей бумаги и прогладьте пятно горячим утюгом.
- **ШАРИКОВЫЕ РУЧКИ И ФЛОМАСТЕРЫ:** очистите мягкой тряпкой, смоченной в этиловом спирте. Следите за тем, чтобы пятно не расползлось.
- **Влажность и плесень:** если ткань хорошо выдерживает воздействие отбеливателя, выполните цикл стирки, добавив отбеливатель в специальное отделение [смотри таблицу программ]. В противном случае намочите загрязненный участок 10-процентной перекисью водорода и оставьте на 10 или 15 минут.
- **ЛЕГКИЕ ОЖОГИ ТКАНИ УТЮГОМ:** придерживайтесь советов, данных по выведению пятен плесени и влажности.
- **Ржавчина:** используйте составы для выведения ржавчины, придерживаясь указаний изготовителя на упаковке.
- **ЖЕВАТЕЛЬНАЯ РЕЗИНКА:** протрите ткань льдом, потрите ее изо всех сил и затем пройдитесь х/б тканью, смоченной уксусом.

- **Краска:** дайте краске высохнуть. Протрите загрязненный участок растворителем, указанным на упаковке краски (например, водой, скипидаром, трихлорэтиленом), намойте и прополощите.
- **Губная помада:** пятна на хлопке или шерсти выводятся тканью, смоченной эфиром; для шелка используйте трихлорэтилен.
- **Лак для ногтей:** положите на испачканную ткань промокательную бумагу и намочите изнанку ткани ацетоном, часто меняя бумагу. Действуйте так до полного исчезновения пятна.
- **Растительное масло или смола:** нанесите на пятно немного свежего сливочного масла, оставьте на некоторое время и затем смойте скипидаром.
- **Трава:** осторожно намойте, используйте разведенный отбеливатель. Такие пятна хорошо выводятся с шерстяных тканей также 90% спиртом.
- **Кровь:** замочите в холодной воде с добавлением соли, затем постирайте хозяйственным мылом.

## МЕЖДУНАРОДНЫЕ СИМВОЛЫ ПО УХОДУ ЗА ОДЕЖДОЙ

Прежде чем класть вещи в стиральную машину и настраивать соответствующую программу стирки, рекомендуется проверить символы, поставленные изготовителем на этикетке. Для упрощения их понимания ниже приводится таблица.

	<b>Обычная стирка</b>		Гладить при макс. 200°		Сушить в разложенном виде
	<b>Деликатная стирка</b>		Гладить при макс. 150°		Сушить на веревке
 	Стирать при t° до 95°C		Гладить при макс. 100°		Сушить на распялке
 	Стирать при t° до 60°C		Не гладить		Сушить в сушильной машине при нормальной температуре
 	Стирать при t° до 40°C		Химчистка с растворителем		Сушить в сушильной машине при пониженной температуре
 	Стирать при t° до 30°C		Химчистка только с использованием бензина, чистого спирта и KR113		Сушить в сушильной машине при пониженной температуре
	Стирать вручную		Химчистка только с перхлоратом, бензином, чистым спиртом, R111 и R113.		Не сушить в барабанной сушильной машине
	Не стирать водой		Химчистка только с перхлоратом, бензином, чистым спиртом, R111 и R113.		Не сушить в барабанной сушильной машине
	Отбеливание в холодной воде		Не стирать в химчистке		
	Не отбеливать				

## ОПИСАНИЕ СТИРАЛЬНОЙ МАШИНЫ - ПАНЕЛЬ УПРАВЛЕНИЯ

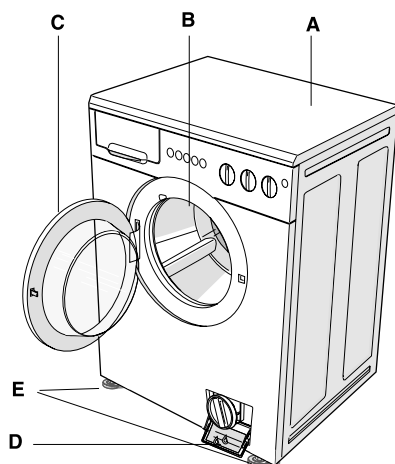
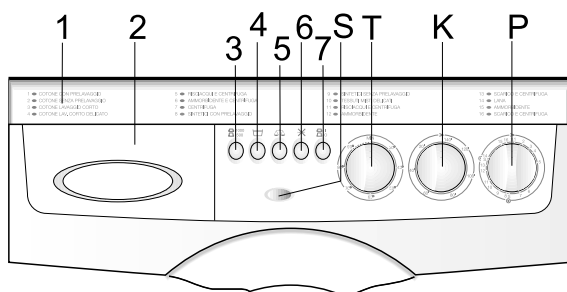

- 1. таблица программ
- 2- контейнер для моющих средств
- 3- кнопка переключения скорости центрифуги
- 4- кнопка выключения с водой в баке
- 5- кнопка половинной загрузки : сушка
- 6- кнопка отключения центрифуги
- 7- кнопка ВКЛ/ВЫКЛ
- К- ручка установки времени сушки

- Р- ручка выбора программ
- S- контрольная лампочка : стиральная машина включена
- T- ручка термостата

- A- верхняя панель
- B- барабан
- C- дверца
- D- фильтр
- E- регулируемые ножки



## ЭКСПЛУАТАЦИЯ СТИРАЛЬНОЙ МАШИНЫ

**Внимание:** перед тем как приступить к первой стирке, следует выполнить краткий цикл стирки без загрузки белья. Это дает возможность проверить работу стиральной машины и очистить барабан.

**Меры предосторожности перед началом стирки:**

- Проверьте правильность подключения к водопроводной сети: кран подачи воды должен быть открыт, а сливной шланг должен находиться в соответствующем положении (см. раздел «Установка» и рисунки 4-7).
- Проверьте, чтобы ручка программатора находилась в положении stop/стоп.
- Сухими руками вставьте вилку в розетку.
- Рассортируйте белье, распределив его по типам тканей (проверьте символы на этикетках).
- Прежде чем загружать одежду в барабан, проверьте, чтобы:
  - карманы одежды были пусты,
  - были зашиты разорванные части,
  - были закрыты молнии, застегнуты пояса, пряжки и крючки,
  - были предварительно выведены пятна.

**Выполнение цикла стирки:**

(последовательность операций, которые следует выполнить перед установкой выбранного цикла и включением машины)

1. Откройте дверцу люка.

2. Загрузите белье в барабан и закройте дверцу люка.

**Внимание:** Запрещается перегружать стиральную машину. Не рекомендуется стирать вещи, впитывающие большое количество воды, например, ковры.

3. В соответствующее отделение засыпьте стиральный порошок с низким пенообразованием для автоматических стиральных машин и залейте кондиционер (см. раздел «Использование стиральных средств»).

4. Закройте ящик для стиральных средств.

**Внимание:** Во избежание утечки воды во время работы машины не вынимайте ящик для стиральных средств.

5. Выберите нужную программу и температуру при помощи соответствующих ручек.

**ВНИМАНИЕ!!! Не вращайте ручку программатора против часовой стрелки. Если Вы случайно прокрутили ручку дальше отметки выбранной программы стирки, ее нельзя повернуть обратно. Поверните ручку программатора дальше по часовой стрелке до нужного положения.**

6. Для установки требуемых функций нажмите соответствующие кнопки.

7. Для включения машины потяните ручку программатора на себя или нажмите кнопку вкл/выкл (если предусмотрена в данной модификации), после чего должна загореться контрольная лампочка.

**По завершении программы стирки машина останавливается на одной из отметок STOP/СТОП программатора:**

1. Выключите машину нажатием ручки программатора или кнопки вкл/выкл (если предусмотрена).

2. Выньте белье из машины.

3. Сухими руками выньте вилку из розетки.

4. Закройте кран подачи воды.

## СУШКА БЕЛЬЯ

### Стирка и сушка

**ВНИМАНИЕ!!!** К стиральным порошкам и жидким моющим средствам некоторых марок при покупке прилагаются специальные пластмассовые контейнеры, которые кладутся прямо в барабан стиральной машины. Подобные контейнеры применяются только для программ стирки, поэтому в случае использования режима сушки их не следует класть в барабан.

1. Нажмите кнопку половинной загрузки.
2. Не используйте кнопки “остановка с водой в баке” и “отключение центрифуги”.
3. Установите время сушки при помощи ручки выбора времени сушки.
4. Выберите программу и температуру стирки.
5. Установите программу и температуру стирки.
6. Включите машину, потянув на себя ручку программатора, или, если в машине предусмотрена кнопка ВКЛ/ВЫКЛ, нажмите на нее (загорится соответствующая контрольная лампочка).
7. По окончании программы стирки машина остановится на одной из отметок STOP программатора.
8. По окончании сушки ручка выбора времени сушки остановится на нулевой отметке.
9. Выключите машину, нажав на ручку программатора, или, если предусмотрена кнопка ВКЛ/ВЫКЛ, нажмите на нее (соответствующая контрольная лампочка погаснет).
10. Выньте белье.
11. Сухими руками выньте вилку из розетки.
12. Закройте водопроводный кран.

### Только сушка

**ВНИМАНИЕ!!!** Нельзя сушить изделия, которые предварительно были обработаны растворителями или веществами на основе бензина, поскольку данные вещества могут привести к взрыву.

- Режим сушки не работает при установке программы стирки шерсти.
- Если во время стирки используются контейнеры для стирального порошка или жидких моющих средств, перед выполнением сушки их следует вынуть из барабана.
- Следите затем, чтобы не пересушить белье. Лучше оставить его слегка влажным, так как при пересушивании белье сильно мнется и потом его трудно гладить.
- Нельзя сушить в машине: спальные мешки, перины, подушки и большие покрывала, так как, расширяясь в процессе сушки, они препятствуют поступлению воздуха в машину.
- Режим сушки можно устанавливать, только когда ручка программатора находится в положении STOP.

1. Загрузите в машину белье, и правильно закройте дверцу люка.  
**ВНИМАНИЕ!!!** Для получения наилучшего результата не превышайте следующие нормы загрузки:
  - 2,5 кг для прочных тканей (2 кг для белья очень больших или очень маленьких размеров);
  - 1,5 кг для смешанных или синтетических тканей.При соблюдении вышеуказанных норм загрузки белье будет свободно вращаться в барабане, не будет мяться и результат будет превосходным.

2. Установить время сушки при помощи ручки выбора времени сушки.
3. Установить ручку программатора в положение STOP.
4. Во время сушки водопроводный кран должен оставаться открытым.
5. Проверьте правильное положение сливного шланга. В случае каких-либо сомнений прочтите инструкцию по установке на стр. 4-5.
6. Включить вилку в розетку (это следует делать сухими руками, чтобы избежать поражения электрическим током).
7. Нажмите кнопку половинной загрузки.
8. Включите машину, потянув на себя ручку программатора, или, если в машине предусмотрена кнопка ВКЛ/ВЫКЛ, нажмите на нее (загорится соответствующая контрольная лампочка).

**ВНИМАНИЕ!!! Во время выполнения цикла сушки, стекло люка обычно сильно нагревается.** Поэтому, даже при наличии дополнительного защитного стекла, следует строго соблюдать правила безопасности. **Не позволяйте детям приближаться к машине во время работы.**

**ВНИМАНИЕ!!! Застежки-молнии и пуговицы во время сушки могут сильно нагреваться.**



9. По окончании сушки ручка таймера остановиться на нулевой отметке.
10. Выключите машину, нажав на ручку программатора, или, если предусмотрена кнопка ВКЛ/ВЫКЛ, нажмите на нее (соответствующая контрольная лампочка погаснет).
11. Сухими руками выньте вилку из розетки.
12. Закройте водопроводный кран.
13. Выньте белье.

## РЕКОМЕНДУЕМЫЙ ВЕС И ВРЕМЯ СУШКИ

Тип ткани	Программа	Вес	Положение ручки выбора времени	
			Влажное для глажения (минуты)	Сухое для хранения (минуты)
<b>Хлопок и лен (центрифуга - 800 об/мин)</b>	<b>Энергичная</b>	2,5 kg	80-90	100-110
		2 kg	65-75	80-90
		1,5 kg	45-55	70-80
		1 kg	35-45	50-60
		0,5 kg	25-35	40-50
<b>Синтетические деликатные</b>	<b>Деликатная</b>	1,5 kg		75-85
		1 kg		55-65
		0,5 kg		45-55

Примечание: Время сушки, указанное в таблице, может слегка варьироваться в зависимости от состава загружаемого белья.

## ДОПОЛНИТЕЛЬНЫЕ ФУНКЦИИ (В НАЛИЧИИ ИСХОДЯ ИЗ МОДЕЛИ)

- **ON/OFF:** чтобы включить машину, потяните на себя ручку таймера, или, если машина оснащена кнопкой, нажмите на нее. Загорается индикаторная лампочка.
- **Кнопка ограничения температуры:** нажатием этой кнопки можно ограничить температуру до 60° в том случае, если ручка регулятора температуры установлена на более высокое значение. Символ **E**
- **Кнопка выключения с водой в баке:** при нажатии этой кнопки стиральная машина автоматически останавливается по завершении последнего полоскания и до слива воды. При этом белье остается погруженным в воду и не мнется. Данная функция применима только для программ деликатной стирки. Символ 
- **Кнопка отключения центрифуги:** стиральная машина может выполнить цикл стирки, исключив работу центрифуги. Для этого нажмите кнопку с символом 
- **Кнопка экономной стирки:** для стирки ограниченного количества белья (меньше 3 кг) нажмите кнопку низкого расхода воды с символом 
- **Кнопка дополнительного полоскания:**   
Стиральная машина отрегулирована так, чтобы расход воды сводился к минимуму; как правило достаточно три полоскания. Для районов с очень мягкой водой и для стирки вещей, принадлежащих людям с аллергическими заболеваниями на стиральные средства, стиральные машины оборудованы кнопкой, позволяющей провести дополнительный цикл полоскания.
- **Кнопка регулятора времени сушки:** Служит для выбора желаемого времени сушки.
- **Ручка термостата:** посредством термостата можно настроить нужную температуру стирки. Для этого следует повернуть ручку вправо и установить ее в нужное положение. Для правильного выбора температуры целесообразно справляться по таблице на странице 10 инструкций по эксплуатации.
- **Кнопка переключения скорости отжима 500/Max:** чтобы изменить скорость вращения центрифуги на Max, нажмите кнопку. 

**Внимание:** данная функция применима только при использовании программ интенсивной стирки. Во время программ деликатной стирки и стирки шерсти, независимо от положения регулятора, скорость центрифуги 550 об/мин.

**Важная информация:** изменения и выбор программ и указанных выше функций должны выполняться только при отключенной стиральной машине, т.е. кнопка общего включения должна находиться в положении 0.

## ТАБЛИЦЫ ПРОГРАММ

### Программы энергичной стирки

Положение ручки выбора программ Тип программы	пол.	Масса груза кг	Дополнительные функции						Отделения для моющих средств			Описание цикла стирки
			С°						I	II		
<b>Предварительная стирка Био</b> Сильно загрязненное белье из прочных тканей (белье простыни и ткани с прочной окраской)	1	5,0	90	W	-	W	W	W	+	+	+	Предварительная и основная стирка, полоскания, одно из которых с отбеливателем или с кондиционером, промежуточный и заключительный отжим
<b>Основная стирка</b> Сильно и средне загрязненное белье из прочных белых и цветных тканей	2 <sup>#</sup>	5,0	90 60	W	-	W	W	W	-	+	+	Основная стирка, полоскания и отжим, как описано выше
<b>Основная стирка</b> Средне загрязненное белье из цветных тканей с прочной окраской	3	5,0	60 40	W	-	W	W	W	-	+	+	Основная ускоренная стирка, полоскания и отжим, как описано выше
<b>Основная ускоренная стирка</b>	4	5,0	40	W	-	W	W	W	-	+	+	Основная стирка, полоскания и отжим, как описано выше
<b>Полоскания</b>	5	5,0	-	W	-	W	W	W	-	-	+	Полоскания, одно из которых с отбеливателем или с кондиционером, отжим, как описано выше
<b>Полоскание кондиционером</b> с	6	5,0	-	-	-	W	W	W	-	-	+	Полоскание с кондиционером, отжим, как описано выше
<b>Центрифуга</b>	7	5,0	-	-	-	W	W	W	-	-	-	Заключительный отжим

### ПРОГРАММЫ ДЕЛИКАТНОЙ СТИРКИ

Положение ручки выбора программ Тип программы	пол.	Масса груза кг	Дополнительные функции						Отделения для моющих средств			Описание цикла стирки
			С°						I	II		
<b>Предварительная стирка</b> Сильно загрязненное белье из синтетических тканей	8	2,5	60 40	-	W	W	W	-	+	+	+	Предварительная и основная стирка, полоскания, одно из которых с кондиционером, заключительный отжим
<b>Основная стирка</b> Средне загрязненное белье из прочных белых и цветных тканей	9	2,5	60 40	-	W	W	W	-	-	+	+	Основная стирка, полоскания и отжим, как описано выше
<b>Основная стирка</b> Слабо загрязненное белье из синтетических деликатных тканей	10	2,5	40	-	W	-	W	-	-	+	+	Основная стирка, полоскания и отжим, как описано выше
<b>Полоскания</b>	11	2,5	-	-	W	-	W	-	-	-	+	Полоскания, одно из которых с кондиционером, отжим, как описано выше
<b>Полоскание кондиционером</b> с	12	2,5	-	-	W	-	W	-	-	-	+	Полоскание с кондиционером, отжим, как описано выше
<b>Центрифуга</b>	13	2,5	-	-	-	-	-	-	-	-	-	Заключительный отжим

## ТАБЛИЦЫ ПРОГРАММ

### ПРОГРАММЫ СТИРКИ ШЕРСТИ

Положение ручки выбора программ Тип программы	пол.	Масса груза кг	Дополнительные функции						Отделения для моющих средств			Описание цикла стирки
			°C						I	II		
Основная стирка	14	1,0	35	-	W	-	W	-	-	+	+	основная стирка, полоскания, одно из которых с кондиционером, отжим
Полоскание с кондиционером	15	1,0	-	-	W	-	W	-	-	-	+	Полоскание с кондиционером, отжим
Слив воды и центрифуга	16	1,0	-	-	-	-	-	-	-	-	-	Слив воды и заключительный отжим

**W** - возможность выбора (включать или не включать)

- - невозможность включения (не включается)

+

# Установочная программа для классификации по электроэнергии согласно норме EN 60456/A 11

## СТИРАЛЬНЫЕ СРЕДСТВА

Стиральная машина оборудована ящичком для стиральных средств из трех отделений [рис. 10]. На панели ящичка имеется описание программ.

I отделение для стирального порошка для предварительной стирки или для замачивания (1)

II отделение для стирального порошка для обычной стирки (2)

☼ отделение для кондиционера, ароматизаторов, добавок или отбеливателя (3)

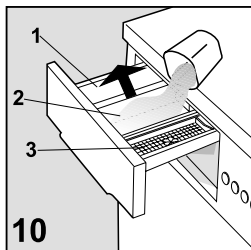

В районах с жесткой водой вместе со стиральными средствами используйте **антинакипин**, что увеличивает эффективность и улучшает качество стирки и в то же время защищает части машины от известковых отложений. Такое средство следует класть вместе со стиральным средством в среднее отделение (2).

**ВНИМАНИЕ:** используйте для стирки порошковые или жидкие стиральные средства для автоматических стиральных машин, так как они дают меньше пены.

Кладите в машину столько стирального средства, сколько рекомендуется его производителем на упаковке. Излишнее

количество стирального средства может вызвать образование слишком большого количества пены и отрицательно повлиять на результат стирки. Недостаточное количество стирального средства может дать неудовлетворительные результаты стирки.

## ОБСЛУЖИВАНИЕ

Стиральная машина спроектирована так, чтобы свести к минимуму ее обслуживание. Тем не менее важно всегда помнить о необходимости проведения регулярной очистки машины.

До начала очистки проверьте, чтобы прибор был отключен от электрической сети, и чтобы была перекрыта подача воды.

**ВНИМАНИЕ !! Не мойте машину химическими составами, для очистки используйте только мягкую влажную и слегка намыленную тряпку.**

### Очистка стиральной машины

Протрите мягкой влажной тряпкой внешний корпус и резиновые части машины. Не применяйте абразивные составы, бензин и прочие растворители.

По окончании стирки оставьте на некоторое время Дверцу машины открытой, чтобы могли высохнуть резиновые части. Периодически мойте отделения для стиральных средств. Для этого выньте весь ящичек и ополосните его под проточной водой. Вставьте его на место.

### Очистка фильтра

**ВНИМАНИЕ !! Прежде чем начинать выполнение описанных ниже операций, проверьте, чтобы стиральная машина была опорожнена. Не вынимайте фильтр во время работы машины, или когда бак машины заполнен водой.**

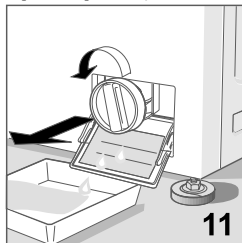

Положите под фильтр тряпку или плоский поддон для сбора остатков воды из фильтра. Откройте крышку фильтра, открутите фильтр против часовой стрелки и выньте его [рис. 11]. Необходимо периодически очищать фильтр. Ополосните фильтр под проточной водой и очистите его от всех загрязнений. Прикрутите фильтр по часовой стрелке и проверьте, чтобы он был закрыт герметично.

## РЕШЕНИЕ ВОЗНИКАЮЩИХ ПРОБЛЕМ

Если машина не работает, и прежде чем обращаться в авторизованный сервисный центр, необходимо проверить, чтобы причина неполадки не относилась к числу перечисленных ниже.

### **Стиральная машина не работает (не загорается сигнальная лампочка)**

- проверьте, чтобы:
  - 1) было напряжение в сети
  - 2) была правильно вставлена вилка
  - 3) ручка программирования находилась в положении включения, и чтобы кнопка вкл/выкл не была нажата

### **Стиральная машина не работает (горит сигнальная лампочка)**

- проверьте, чтобы:
  - 1) ручка программирования находилась в положении выбранной программы;
  - 2) прочитайте раздел инструкций „Стиральная машина не заливает воду”

### **Стиральная машина не заливает воду**

- проверьте, чтобы:
  - 1) в водопроводе была вода
  - 2) кран подачи воды был открыт
  - 3) заливной шланг не был пережата
  - 4) не был засорен фильтр. В таком случае очистите фильтр, отключив прибор от электрической сети
  - 5) в ящичке не было затвердевших остатков стирального порошка

### **Стиральная машина непрерывно заливает и сливает воду**

- проверьте, чтобы:
  - 1) сливная труба находилась на соответствующей высоте (60-90 см)
  - 2) оконечность сливной трубы не была погружена в воду

### **Стиральная машина не сливает воду, и не действует центрифуга**

- проверьте, чтобы:
  - 1) сливная труба была правильно соединена
  - 2) сливная труба не была согнута
  - 3) фильтр на сливе не был забит
  - 4) центрифуга не была отключена
  - 5) не была включена функция выключения с водой в баке

### **Стиральная машина вибрирует и шумит**

- проверьте, чтобы:
  - 1) были сняты все защиты для транспортировки – смотри страницу 3
  - 2) стиральная машина была выставлена по уровню
  - 3) объемные вещи, типа простыней, скатертей и проч., не бака сконцентрированы в одной части баки

### **Не открывается дверца**

- 1) Подождите примерно одну минуту после завершения стирки

### **Белье недостаточно отжато центрифугой**

- проверьте, чтобы:
  - 1) вещи были равномерно распределены в баке
  - 2) была настроена соответствующая скорость вращения центрифуги

### **Стиральная машина останавливается во время стирки**

- проверьте, чтобы:
  - 1) не прерывалась подача тока

### **В ящичке остается слишком много стирального средства**

- проверьте, чтобы:
  - 1) был открыт кран подачи воды
  - 2) фильтр, находящийся между краном и трубой подачи воды, был чист

### **После стирки белье остается грязным**

- проверьте, чтобы:
  - 1) бак не был переполнен
  - 2) использовалось достаточное количество стирального средства
  - 3) была выбрана соответствующая программа стирки

### **Вещи сели или полиняли**

- проверьте, чтобы:
  - 1) была настроена правильная программа стирки
  - 2) была отрегулирована верная температура стирки



Если после выполнения описанных на предыдущей странице проверок прибор все же не работает как надо, сообщите о неполадке машины в ближайший авторизованный сервисный центр.

Укажите пожалуйста модель машины, номер изготовления и тип повреждения. Данные прибора приведены в информационной табличке, находящейся на крышке фильтра.

Такая информация поможет мастеру сервисного обслуживания заготовить необходимыми запасными частями, что обеспечит быстрое и эффективное проведение ремонта. Рекомендуется всегда иметь под рукой следующие данные:

**МОДЕЛЬ:** .....

**ЗАВОДСКОЙ НОМЕР:** .....

**ДАТА ПРИОБРЕТЕНИЯ:** .....

## ТЕХНИЧЕСКИЕ ДАННЫЕ

<b>ГАБАРИТЫ</b>	- ширина	- 59,0 см
	- высота	- 84,5 см
	- глубина	- 53,0 см
<b>Напряжение электропитания</b>	смотри табличку характеристик	
<b>Общий расход мощности</b>	смотри табличку характеристик	
<b>Аварийный сетевой выключатель</b>	смотри табличку характеристик	
<b>Давление воды</b>	мин. 0,05 МПа – макс. 1 МПа	
<b>Рекомендуемая максимальная загрузка для стирки</b>	5 кг – хлопок, лен 2,5кг – синтетические и деликатные ткани 1 кг – шерсть	
<b>Максимальный рекомендуемый вес вещей для сушки</b>	2,5 кг – хлопок, лен 1,5 кг–синтетика и деликатные ткани	

На изделие имеется сертификат Ростеста

Срок службы бытовой техники ARDO составляет 10 лет от даты производства, при условии ее нормальной эксплуатации в бытовых условиях в соответствии с требованиями инструкции по эксплуатации и гарантийного талона.

**ФИРМА ПРОИЗВОДИТЕЛЬ ОТКЛОНЯЕТ ВСЯКУЮ ОТВЕТСТВЕННОСТЬ ЗА НЕСЧАСТНЫЕ СЛУЧАИ, ВЫЗВАННЫЕ НЕСОБЛЮДЕНИЕМ ПРАВИЛ ТЕХНИКИ БЕЗОПАСНОСТИ И ИНСТРУКЦИЙ ПО ЭКСПЛУАТАЦИИ**