



AKAI

СТИРАЛЬНАЯ МАШИНА AWM1400WF / AWM1400GF AWM1000WS / AWM800WS

РУКОВОДСТВО ПО ЭКСПЛУАТАЦИИ





Уважаемый покупатель!

Данное руководство поможет Вам эффективно пользоваться данной стиральной машиной, изготовленной на наших предприятиях, оснащенных современной технологией, при строгом контроле качества.

Пожалуйста, прежде чем начать пользоваться стиральной машиной, внимательно изучите данное руководство.

СОДЕРЖАНИЕ

Элементы стиральной машины.....	2
Указания по безопасной эксплуатации.....	3
Установка и подготовка к работе.....	6
Панель управления.....	8
Руководство по выбору программы.....	10
Инструкция по стирке.....	12
Примеры сообщений на дисплее.....	14
Обслуживание и уход.....	15
Возможные неисправности и их устранение.....	17
Технические характеристики.....	19
Схема электрическая.....	20

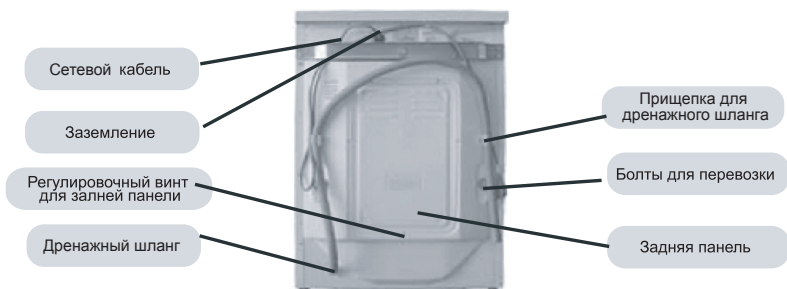

Расположение частей и узлов Вашей стиральной машины может отличаться от приведенного на рисунке вследствие технических усовершенствований, осуществляемых производителем, в целях улучшения качества.

СИМВОЛЫ ПРЕДУПРЕЖДЕНИЙ



В целях безопасности строго следуйте инструкциям настоящего руководства, отмеченным данным значком.



В целях безопасности и для предотвращения поломки стиральной машины строго следуйте инструкциям настоящего руководства, отмеченным данным значком.

БЕЗОПАСНОСТЬ

1. В качестве источника питания используйте заземленную розетку. При установке стиральной машины позаботьтесь о том, чтобы розетка была легко достигаема.

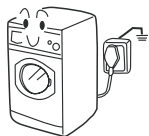

2. При отключении стиральной машины от источника питания беритесь непосредственно за вилку. Не тяните за провод.



3. Используйте предохранители, рассчитанные на 15А. В случае повреждения шнура питания он должен быть заменен на новый, предоставленный производителем или его сервисным центром.

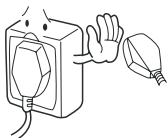

4. Для Вашей безопасности не прикасайтесь к стиральной машине влажными руками. Всегда надевайте обувь на подошве, не проводящей электричество.



5. Не используйте горючие моющие средства или препараты для химчистки. Не используйте аэрозоли с легко воспламеняющимся содержимым в непосредственной близости от стиральной машины. Не включайте вилку в розетку и не отключайте в случае утечки горючего газа.



6. Дверца стиральной машины становится горячей в процессе нагрева воды. Во избежание ожогов не прикасайтесь к дверце. В целях безопасности не подпускайте детей к стиральной машине.



7. Не позволяйте детям играть с упаковочными материалами, оставшимися после распаковки.

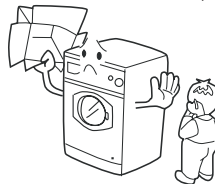

8. Стиральную машину нельзя использовать вне помещений или в местах с повышенной влажностью, так как на электрических компонентах может конденсироваться влага. В случае попадания влаги на электрокомпоненты стиральной машины не используйте ее до их полного высыхания.



9. Стиральная машина должна быть установлена в хорошо вентилируемом помещении на некотором расстоянии от стен и мебели.

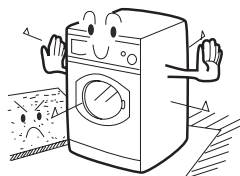

10. Чтобы продлить срок службы пластиковых и резиновых компонентов, не подвержайте стиральную машину воздействию прямого солнечного света и нагревательных приборов.

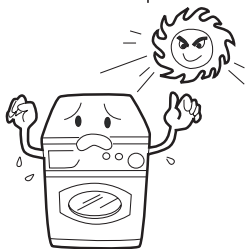

11. При установке проследите, чтобы шнур питания не был передавлен стиральной машиной, иначе он может быть поврежден.

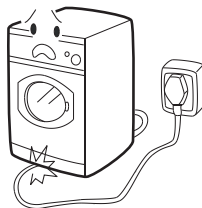

ИСПОЛЬЗОВАНИЕ

12. Убедитесь, что стиральная машина надежно подключена к источнику воды. В случае утечки примите необходимые меры или свяжитесь с сервисным центром.



13. Оставляйте дверцу приоткрытой, когда стиральная машина не используется. Не накрывайте машину пластиковой пленкой и подобными материалами.



14. Не помещайте тяжелые предметы, нагревательные приборы или емкости с водой на верхнюю панель стиральной машины.



15. Не стирайте изделия из пенорезины и подобных губчатых материалов.

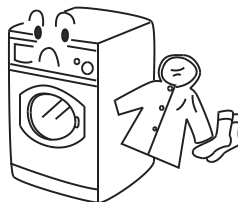

16. Перед стиркой застегните все молнии, пуговицы, завяжите шнурки и залатайте поврежденные области. Нижнее белье и подобные вещи предварительно поместите в мешок для белья или наволочку. Не стирайте одежду, имеющую вшитый каркас.



17. Не открывайте лоток для моющего средства в процессе стирки.



18. Дверца оснащена запорным механизмом, который не даст ей открыться в течение 2-3 минут после остановки стиральной машины. Не пытайтесь открыть дверцу с помощью силы. Не открывайте дверцу, если уровень воды достиг загрузочного окна.



19. После стирки перекройте подачу воды, чтобы избежать утечки. Отключите стиральную машину от источника питания и протрите нижнюю часть загрузочного окна.

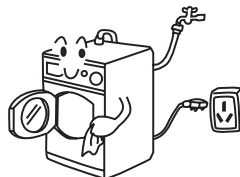

Удалите упаковочный материал (включая поддон из пенопласта), чтобы избежать вибрации при использовании. После вскрытия упаковки Вы можете обнаружить капли воды на пластиковой пленке загрузочного окна. Это нормально и является результатом проверки готовой продукции, осуществляемой на заводе.

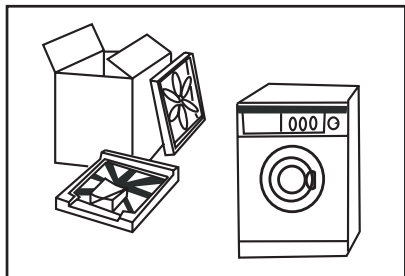

Удалите фиксирующие винты, как показано на рисунке. Винты фиксируют барабан и предохраняют машину от повреждений во время транспортировки. Выполните следующие действия:

1. Снимите заднюю крышку.
2. Выверните три фиксирующих винта вместе с резиновыми сальниками.
3. Установите заднюю крышку на место.
4. Закройте отверстия от фиксирующих винтов, прилагаемыми заглушками.

Примечание: сохраните фиксирующие винты в резиновых сальниках для возможных случаев транспортировки Вашей машины.

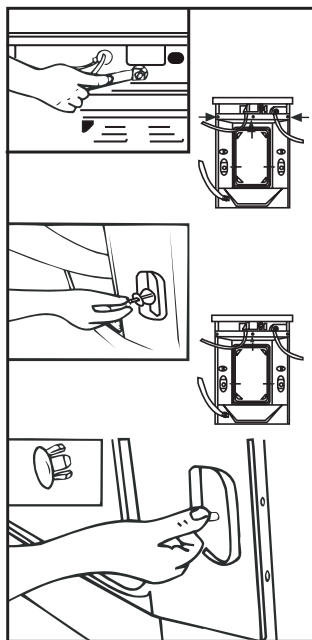

Перед использованием стиральную машину следует выровнять по горизонтали. Для этого используйте поворотные ножки.

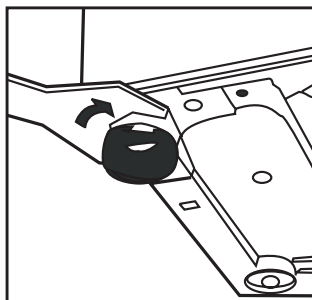

ПОДСОЕДИНЕНИЕ ШЛАНГА ПОДАЧИ ВОДЫ

1. Наверните гайку шланга подачи на фитинг водопровода.
2. Затяните гайку. Слегка потрясите шланг, чтобы проверить плотность соединения.

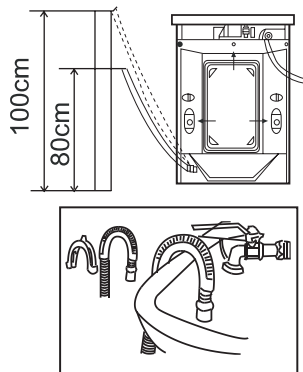
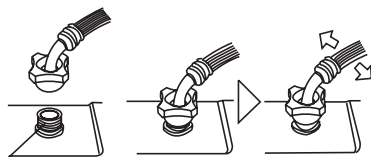

ДРЕНАЖНЫЙ ШЛАНГ

Выходное отверстие дренажного шланга должна располагаться на 80-100 см выше основания стиральной машины. Зафиксируйте дренажный шланг в специальной защелке на задней панели машины.

Используйте дугообразный держатель для дренажного шланга. Это позволит надежно зафиксировать шланг на краю раковины/ванны и избежать пролива воды. Не рекомендуется увеличивать длину дренажного шланга. В случае, если увеличение необходимо, проконсультируйтесь с сервисным центром. В любом случае длина дополнительного рукава дренажного шланга не должна превышать 250 см (шланг чрезмерной длины может привести к сифонному водосбросу).

Примечание: дренажный шланг не должен быть погружен в воду; не используйте поврежденный шланг.

ПОДКЛЮЧЕНИЕ К ИСТОЧНИКУ ПИТАНИЯ

Перед подключением к источнику питания проверьте:

- Розетка силовой сети должна соответствовать максимальной мощности стиральной машины. Номинальное значение предохранителей силовой сети должно быть не менее 15А.
- Соответствует ли напряжение в сети требуемому уровню.
- Подходит ли вилка питания стиральной машины к розетке данного типа.
- Обеспечивает ли розетка заземление стиральной машины.

ПАНЕЛЬ УПРАВЛЕНИЯ

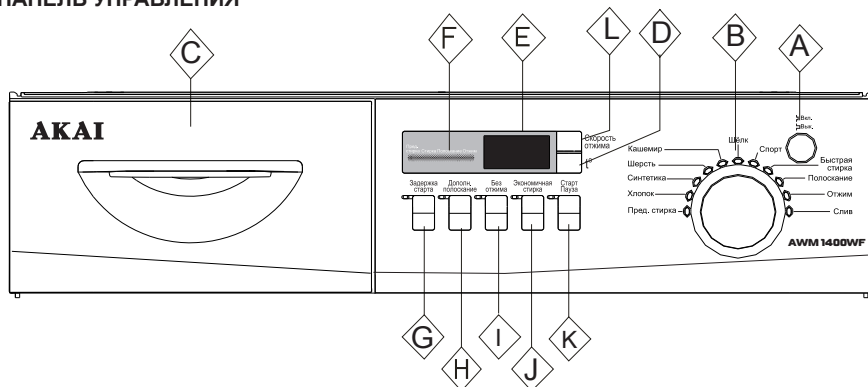
**A. Кнопка Включения/Выключения**

Кнопка Включения/Выключения электроснабжения стиральной машины.

В. Поворотный переключатель программ

Поворачивая данный переключатель, Вы можете выбрать желаемую программу стирки (см. раздел "Руководство по выбору программы").

С. Лоток для загрузки моющих средств.

На фронтальной панели лотка даны некоторые инструкции по работе. Внутри лотка имеются три отделения:

Отделение 1: Предназначено под моющее средство для предварительной стирки. Не засыпайте моющее средство в это отделение, если Вами не выбрана программа предварительной стирки.

Отделение 2: Предназначено под моющее средство для основной стирки. Используется для программ с 1 по 8. Засыпайте моющее средство в это отделение вне зависимости от того, выбрана ли программа предварительной стирки.

Отделение 3: Предназначено для средств по уходу за бельем (для придания мягкости, кондиционер и т.п.).

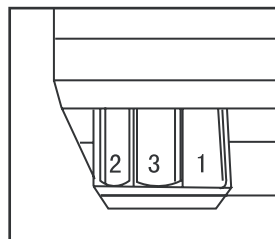
**D. Кнопка выбора температуры воды**

При помощи этой кнопки Вы можете выбрать требуемую температуру воды (*, 30, 40, 50, 60, 90° C). Информация о максимальной температуре для разных программ стирки содержится в разделе "Руководство по выбору программы". Выбираемая Вами температура будет отображаться на цифровом дисплее.

Примечание: * означает выбор стирки в холодной воде, дисплей отобразит "20".

E. Информационный дисплей

На информационном дисплее отображается информация об оставшемся времени стирки, температуре воды, скорости вращения барабана, а так же информация о сбоях и неисправностях.

Примечание: После включения и запуска программы стирки, время, отображаемое на дисплее, начнет уменьшаться. Ввиду колебаний давления и температуры воды оставшееся время стирки может быть соответственно отрегулировано. Если

белье в барабане распределено неравномерно, то время стирки может быть автоматически увеличено.

F. Индикаторный дисплей

На дисплее высвечивается информация о процессе стирки выбранной программы. Каждый световой индикатор соответствует определенному этапу программы стирки.

G. Кнопка задержка старта

При нажатии на данную кнопку происходит задержка начала работы стиральной машины на определенное время. Диапазон времени задержки составляет от 30 минут до 24 часов. Каждое нажатие кнопки увеличивает значение времени задержки на 30 минут. После того, как нужное значение времени установлено, нажмите кнопку "Старт/Пауза", чтобы начался отсчет времени (на экране будет показано время до окончания программы стирки).

H. Кнопка дополнительного полоскания

При нажатии на данную кнопку будет активирован режим "Дополнительное полоскание" и загорится соответствующий индикатор на дисплее.

Примечание: Режим "Дополнительное полоскание" можно выбрать с программами стирки 1-6 или 9.

I. Кнопка работы без отжима (замачивания)

При нажатии на данную кнопку будет активирован режим замачивания и загорится соответствующий индикатор. Когда будет достигнут режим полоскания в средстве по уходу за бельем, стиральная машина не будет сливать воду перед завершающим этапом полоскания-отжима. На дисплее высветится надпись "Hold". Для продолжения процесса стирки, нажмите данную кнопку еще раз.

Примечание: Используйте данную функцию при предварительном замачивании, стирке белья из хлопка, льна, синтетических тканей и при отдельном полоскании.

J. Кнопка Экономичная стирка

При нажатии на данную кнопку, перед запуском программы стирки будет активирован режим экономичной стирки и будет необходимо выбрать степень загрузки стиральной машины, для экономии времени, расхода воды и электроэнергии. Расход воды, время нагрева воды и время стирки при этом будет определяться автоматически.

K. Кнопка Старт/Пауза

Для начала нажмите данную кнопку и машина начнет работу. В процессе стирки нажатием на данную кнопку Вы можете приостановить работу. Повторное нажатие возобновит стирку.

Примечание: приостановив работу машины, Вы можете изменить заданную температуру, скорость вращения барабана и прочие установки; после этого вновь нажмите кнопку Старт/Пауза, чтобы продолжить стирку.

L. Кнопка Скорость отжима

При нажатии на данную кнопку можно установить скорость вращения барабана. Значение выбранной скорости будет отображено на дисплее.

Примечание: Для выбора скорости вращения барабана, обратитесь к разделу "Руководство по выбору программы", в зависимости типа белья. Если у вас нет особых требований, используйте значения по умолчанию.

Позиция		Тип ткани	Температура	Установки по умолчанию	Моющие средства		
					1	2	3
1	Предварит. Стирка	Тяжелая ткань	--°C, 30°C, 40°C, 50°C, 60°C, 90 °C	1000rpm, 1000rpm 1000rpm, 1000rpm 900rpm, 800rpm 40 °C	★	★	○
2	Хлопок и лен	Хлопковая ткань	--°C, 30°C, 40°C, 50°C, 60°C, 90°C	1000rpm, 1000rpm 1000rpm, 1000rpm 900rpm, 800rpm 40 °C	×	★	○
3	Синтетика	Синтетическая ткань	--C, 30°C, 40°C, 50°C, 60°C	1000rpm, 1000rpm 1000rpm, 1000rpm 900rpm, 800rpm 40 °C	×	★	○
4	Шерсть	Шерстяные ткани	--°C, 30°C, 40°C	--°C ☒	×	★	○
5	Ручная стирка	Шерстяные ткани без войлока и одежда требующая специального ухода "Машинная стирка"	--°C, 30°C, 40°C	--°C ☒	×	★	○
6	Шелк	Шелковые ткани	--°C, 30°C, 40°C	--°C ☒	×	★	○
7	Спорт	Спортивная одежда	--°C, 30°C, 40°C	1000rpm, 1000rpm 1000rpm, 1000rpm 900rpm, 800rpm 40°C	×	★	○
8	Быстрая стирка	Слегка загрязненная хлопковая одежда шелк или синтетика	--°C, 30°C, 40°C	1000rpm, 1000rpm 1000rpm, 1000rpm 900rpm, 800rpm 40°C	×	★	○
9	Отдельное полоскание		--°C	1000rpm, 1000rpm 1000rpm, 1000rpm 900rpm, 800rpm	×	×	○
10	Отжим		--°C	1000rpm, 1000rpm 1000rpm, 1000rpm 900rpm, 800rpm	×	×	×
11	Слив		--°C	☒	×	×	×

**Примечание:**

○ означает, что можно добавить средство для смягчения белья.

★ означает, что необходимо добавить моющее средство

× означает, что моющее средство добавлять нельзя.

☒ означает, что функция отжима не требуется

--°C обозначает холодную воду.

1) В таблице стирки, значение температуры стирки, означает максимальное значение.

2) Продолжительность программ стирки, соответствует значению по умолчанию. Фактическая продолжительность программ стирки, может отличаться благодаря разности в давлении воды, температуры воды и т.д.

1. ЗАГРУЗКА БЕЛЬЯ

Откройте дверцу загрузочного люка стиральной машины и загрузите вещи предназначенные для стирки.

Примечание: При первом использовании стиральной машины, запустите программу стирки без белья, чтобы предотвратить возможную порчу белья из-за грязной воды или утечки масла.

Информация по загрузке



- не перегружайте стиральную машину



2. СРЕДСТВА ДЛЯ СТИРКИ

- Выдвиньте емкость для моющих средств и добавьте нужное количество в соответствующие ячейки.

- Аккуратно задвиньте емкость для моющих средств на место.



ВНИМАНИЕ! Для программы "Предварительная стирка", поместите нужное количество моющих средств в отделения 1 и 2. Отделение 2, предназначено только для сухих моющих средств. При установке других программ стирки, отделение 1, не используется.

- Не добавляйте слишком много средства по уходу за бельем (для придания мягкости, кондиционер и т.п.). Это может привести к повреждению искусственных тканей.

3. ВЫБОР ПРОГРАММЫ СТИРКИ

Для получения наилучшего эффекта, должна быть выбрана соответствующая программа стирки в зависимости от типа белья.

4. УСТАНОВКА ТЕМПЕРАТУРЫ СТИРКИ

Если не требуется подогрева воды, установите кнопку выбора температуры в положение * . Если необходимо установить нужную температуру, обратитесь к пункту "Установка программ стирки".

5. ВЫБОР ФУНКЦИЙ

Установите необходимые функции, как описано в пункте "Функции".

6. СТИРКА

Нажмите кнопку "Старт Пауза" и стиральная машина начнет стирку в зависимости от установленной программы.

7. ОКОНЧАНИЕ СТИРКИ

Стиральная машина автоматически прекращает работу по окончании программы стирки.

При этом на дисплее появится значок "END". Откройте дверцу загрузочного люка и выньте чистое белье. Отключите стиральную машину от электрической сети. Закройте вентиль на водопроводе.



СОВЕТЫ ПО ЭКОНОМИИ ЭЛЕКТРОЭНЕРГИИ

- Подготавливайте допустимое количество белья для одной стирки.

- Не перегружайте стиральную машину.

- Используйте программу предварительной стирки для сильно загрязненного белья - Для слабо загрязненных вещей, уменьшайте количество моющих средств и используйте соответствующую программу стирки.

- Правильно устанавливайте температуру стирки. Только для сильно загрязненного белья значение температуры может превышать 60°C.

- Не помещайте излишнее количество моющих средств в емкость для моющих средств.

- Применение средства для смягчения белья, делает процесс глажки более легким. Кроме того, одежда становится более мягкой на ощупь.

Примечание: Если добавить кондиционер для стирки тканей, это не только сделает белье мягче, но и облегчит процесс глажки белья.

1. БЛОКИРОВКА ПАНЕЛИ УПРАВЛЕНИЯ

Чтобы защитить стиральную машину и ее работу от случайного вмешательства детей, нажмите одновременно кнопки «Задержка» и «Старт/Пауза». При этом на экране дисплея появится значок «Lock» и оставшееся время до окончания программы стирки. Когда эта функция активна, все кнопки находятся в заблокированном состоянии. Чтобы отменить блокировку панели управления, снова нажмите одновременно кнопки «Задержка» и Старт/Пауза».

2. ФУНКЦИЯ ПАМЯТИ ПРИ ОТКЛЮЧЕНИИ ЭЛЕКТРОЭНЕРГИИ

Эта стиральная машина оснащена функцией памяти при внезапном отключении электроэнергии. Если во время, какого либо цикла программы стирки, произошло отключение электроэнергии или возникла необходимость отключить стиральную машину от сети, стиральная машина запоминает текущее значение программы стирки, и при возобновлении подачи электроэнергии, цикл программы стирки будет продолжен с того момента, при котором произошло отключение электроэнергии.

3. ОПИСАНИЕ ОШИБОК ПРИ ЭКСПЛУАТАЦИИ СТИРАЛЬНОЙ МАШИНЫ

E15 До окончания программы осталось - 1 час, 16 мин.

001 До окончания программы осталось - 1 мин.

-- Стирка без нагрева воды.

0 Программа отжима не установлена.

800 Установлена скорость вращения барабана при отжиге 800 об./мин.

L--- Объем загрузки - минимальное количество белья (менее 1кг).

L--R Объем загрузки - максимальное количество белья.

End Программа стирки полностью завершена.

Сообщения о сбоях и неисправностях:

E11 Запущена программа стирки при неплотно закрытой дверце. Блокировка дверцы не сработала.

Необходимые действия: откройте и вновь плотно закройте дверцу. Если сообщение об ошибке не исчезло, свяжитесь с сервисной службой.

E12 Отсутствует возможность слива воды.

Необходимые действия: Проверьте и прочистите фильтр слива воды. Проверьте, не забился ли шланг для слива воды. Если сообщение об ошибке не исчезло, свяжитесь с сервисной службой.

E13 Неисправность в работе температурного датчика.

Необходимые действия: Свяжитесь с сервисной службой.

E14 Неисправность в работе нагревательного элемента.

Необходимые действия: Свяжитесь с сервисной службой.

E15 Отсутствует возможность подачи воды.

Необходимые действия: Проверьте возможность подачи воды от водопровода. Проверьте наличие давления воды в водопроводе. Если сообщение об ошибке не исчезло, свяжитесь с сервисной службой.

E16 Неисправность в работе двигателя стиральной машины.

Необходимые действия: Свяжитесь с сервисной службой.

E17 Сбой в работе двигателя из-за чрезмерного пенообразования.

Необходимые действия: Обеспечьте слив воды, а затем залив воды, для удаления чрезмерного пенообразования. Если сообщение об ошибке не исчезло, свяжитесь с сервисной службой.

E18 Превышен максимально допустимый уровень воды в барабане.

Необходимые действия: Обеспечьте слив воды, а затем залив воды до допустимого уровня. Если сообщение об ошибке не исчезло, свяжитесь с сервисной службой.

UnE Сбой в работе программы отжима. Белье в барабане расположено неравномерно.

Необходимые действия: Встряхните и равномерно расположите белье в барабане. Если сообщение об ошибке не исчезло, свяжитесь с сервисной службой.

1. После каждой стирки, закрывайте вентиль подачи воды и отключайте стиральную машину от электрической сети. Откройте дверцу загрузочного люка для предотвращения образования неприятного запаха и для проветривания стиральной машины. Если вы планируете оставить стиральную машину на долгое время, слейте воду из дренажного шланга и просушите его.

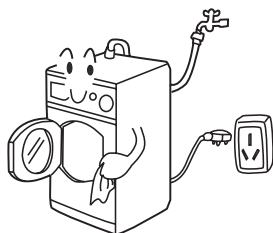

2 Всегда отключайте стиральную машину во время очистки и технического обслуживания.

Для очистки корпуса и резиновых деталей используйте мягкую ткань и мыльный раствор. Не используйте для очистки едкие вещества и органические химикаты.



3 Регулярно промывайте лоток для загрузки моющих средств.

Для этого выньте лоток из корпуса стиральной машины, промойте его под струей воды, вставьте обратно и дайте просохнуть.

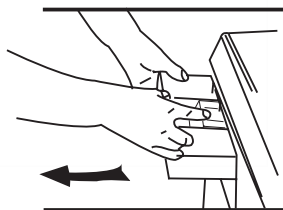

4. Раз в месяц, прочищайте фильтр как описано ниже:

- а) Снимите кожух фильтра (Рис 1).
- б) Выкрутите фильтр против часовой стрелки (Рис 2).
- в) Промойте фильтр под сильной струей воды.
- г) Закрутите фильтр по часовой стрелке и установите кожух фильтра на место (Рис 3).



Рис. 1



Рис. 2

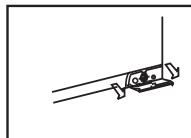

Рис. 3

5. Для предотвращения засорения шланга подачи воды и засорения впускного клапана стиральной машины, регулярно очищайте водный фильтр и впускной клапан стиральной машины.

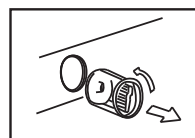

6. Если требуется переместить стиральную машину в другое место, установите фиксирующие болты на место (см. Рисунок) - фиксирующие болты были сняты при распаковке стиральной машины.

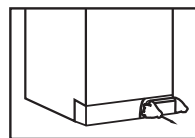
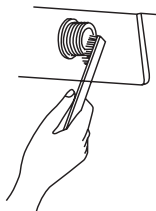
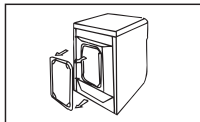

Снимите заднюю стенку и удалите 3 резиновые заглушки

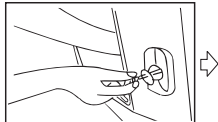

Вставьте стальные антивибрационные блокираторы

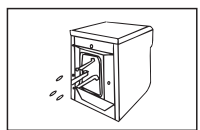

Вставьте резиновые заглушки

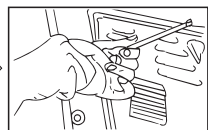

Установите на место заднюю стенку

7. Если вы планируете не использовать стиральную машину в течении долгого времени, отключите стиральную машину от электрической сети, закройте вентиль подачи воды на трубопроводе и откройте дверцу загрузочного люка для предотвращения формирования неприятных запахов.

Перед тем, как обращаться в сервисный центр, попробуйте самостоятельно определить неисправность и устранить ее причину, руководствуясь приведенными ниже объяснениями.

Проблемы	Возможные причины
Стиральная машина не работает	<ul style="list-style-type: none"> - Ненадежное соединение с источником питания <input type="checkbox"/> - Отсутствие напряжения в сети - Неплотно закрыта дверца (Egг1) - Поворотный переключатель находится в положении «0» <input type="checkbox"/>
Стиральная машина не наполняется водой	<ul style="list-style-type: none"> - Не включена подача воды - Давление в водопроводе менее 0.03МПа - Пережат шланг подачи воды - Отсутствие воды в водопроводе - Неверно установлен поворотный переключатель <input type="checkbox"/> <input type="checkbox"/> - Неплотно закрыта дверца - Забился водопроводный фильтр - Программа не запущена
В процессе наполнения водой стиральная машина сливает воду	<ul style="list-style-type: none"> - Выпускное отверстие шланга для слива воды находится на уровне ниже 80см (оно должно находиться на 80-100см выше уровня, на котором установлена машина) <input type="checkbox"/> - Выпускное отверстие шланга погружено в воду <input type="checkbox"/>
Сбой при сливе воды	<ul style="list-style-type: none"> - Пережат шланг для слива воды - Выпускное отверстие шланга для слива воды находится на уровне выше 100см от уровня, на котором установлена машина <input type="checkbox"/> - Засорился фильтр
Сильная вибрация в процессе отжима	<ul style="list-style-type: none"> - Вывернуты не все фиксирующие винты - Стиральная машина установлена на неровной поверхности или не выровнена по горизонтали <input type="checkbox"/> - Загружено более 6кг белья - С мотора удалена не вся пенопластовая упаковка <input type="checkbox"/>



<p>Работа прекращается до завершения цикла стирки</p>	<ul style="list-style-type: none">- Сбой в подаче электричества или воды- Задействована функция <input type="checkbox"/> <input type="checkbox"/> <input type="checkbox"/> замачивания (отключение слива <input type="checkbox"/> <input type="checkbox"/> воды)- Стиральная машина выдает сообщение <input type="checkbox"/> об ошибке
<p>Чрезмерное пенообразование в барабане, пена поступает в лоток для моющего средства</p>	<ul style="list-style-type: none">- Используется моющее средство <input type="checkbox"/> <input type="checkbox"/> для ручной стирки или средство, <input type="checkbox"/> <input type="checkbox"/> характеризующееся повышенным <input type="checkbox"/> <input type="checkbox"/> пенообразованием- Используется чрезмерное <input type="checkbox"/> <input type="checkbox"/> <input type="checkbox"/> количество моющего средства



	AKAI AWM 1400 WF	AKAI AWM 1400 GF
Напряжение электропитания	220-230В, 50Гц	220-230В, 50Гц
Максимальная сила тока, А	11	11
Давление воды, Мпа	$0,03 \leq 3 \leq 1$	$0,03 \leq 3 \leq 1$
Максимальная загрузка барабана, кг	6	6
Макс. скорость вращения барабана, об./мин	1400	1400
Количество программ стирки	11	11
Максимальная потребляемая мощность, Вт	2100	2100
Габариты (Высота x Ширина x Глубина), мм	850x595x560	850x595x560
Масса, кг	69	69

	AWM 1000 WS	AWM 800 WS
Напряжение электропитания	220-230В, 50Гц	220-230В, 50Гц
Максимальная сила тока, А	10	10
Давление воды, Мпа	$0,03 \leq 3 \leq 1$	$0,03 \leq 3 \leq 1$
Максимальная загрузка барабана, кг	5	5
Макс. скорость вращения барабана, об./мин	1000	800
Количество программ стирки	11	11
Максимальная потребляемая мощность, Вт	2100	2100
Габариты (Высота x Ширина x Глубина), мм	850x595x400	850x595x400
Масса, кг	77	72

Срок службы изделия составляет 7 лет.

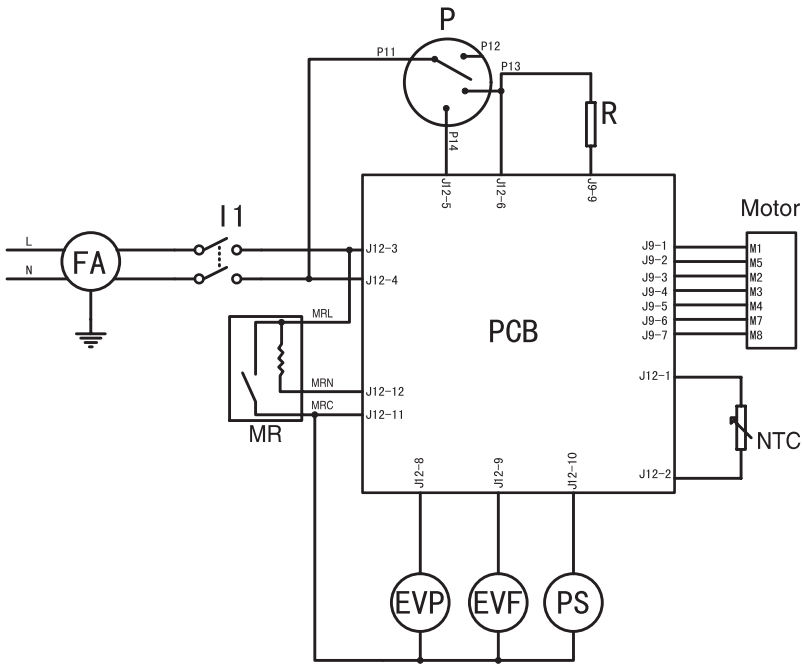

Motor - двигатель.

PCB - печатная монтажная плата.

MR - блокировка дверцы загрузочного люка.

R - нагревательный элемент.

PS - дренажная помпа.

EVF/ EVP - магнитный впускной клапан подачи воды.

P - мембранный переключатель (реле давления).

FA - подавление помех.

NTC - датчик температуры.

I1 - выключатель.



Изготовлено по Лицензии ООО "АКАЙ ЭЛЕКТРИК"

Изготовитель:

Haier Group, Haier Industrial Park,

No.1 Haier Road, 266101, Qingdao, China.

Tel.: +86 532 88939798

