

LAVAMAT 16850



Руководство по
эксплуатации

Стирально-
сушильная машина

PERFEKT IN FORM UND FUNKTION

AEG

Electrolux

Уважаемый покупатель!

Благодарим Вас за выбор одного из наших высококачественных изделий.

В нем Вы обрели идеальное сочетание функционального дизайна с самыми передовыми технологиями сегодняшнего дня.

Вы сможете на собственном опыте убедиться, что наша техника обеспечивает потребителю наилучшие результаты и возможности управления - ведь мы устанавливаем самые высокие стандарты качества.

В дополнение к этому Вы увидите, что аспекты защиты окружающей среды и энергосбережения являются составным элементом решений, примененных в наших электробытовых приборах.

Для обеспечения получения оптимальных результатов при эксплуатации Вашей машины внимательно прочитайте настоящее Руководство. Оно позволит Вам выполнять все операции с машиной наиболее правильным и эффективным образом.

Для того, чтобы в нужный момент Вы всегда могли свериться с этим Руководством, мы рекомендуем хранить его в надежном месте. Мы просим Вас также передать его новому владельцу машины в случае ее продажи или уступки.

Мы надеемся, что Ваша новая машина доставит Вам много радости.

В данном руководстве используются следующие символы:



Важная информация о правилах, необходимых для обеспечения Вашей личной безопасности и предотвращения выхода машины из строя



Общая информация и полезные советы



Информация по охране окружающей среды

Содержание

Руководство по эксплуатации	6
Информация по технике безопасности	6
Описание изделия	10
Дозатор моющих средств	10
Панель управления	11
Дисплей	12
Первое включение	14
Персонализация	14
Звуковая сигнализация	14
Замок от детей	14
Повседневная эксплуатация - Стирка	15
Загрузка белья	15
Отмеривание нужного количества моющего средства и смягчителя тканей	15
Выбор нужной программы с помощью селектора программ	16
Выбор скорости отжима или дополнительной функции “Остановка с водой в баке” или “Ночной цикл”	16
Выбор нужной дополнительной функции	17
Дополнительная функция “Предварительная стирка”	17
Дополнительная функция “Удаление пятен”	18
Дополнительная функция “Щадящая стирка”	18
Дополнительная функция “Ежедневная стирка”	18
Дополнительная функция “Супер- быстрая стирка	18
Выбор дополнительной функции “Дополнительное полоскание”	18
Использование кнопки “Старт/Пауза”	19
Выбор дополнительной функции “Отсрочка старта”	19
Изменение дополнительной функции или выполняемой программы	20
Прерывание программы	20

Отмена программы	20
Открытие дверцы после начала выполнения программы	20
Окончание программы	21
Сушка	22
Выбор программы сушки с помощью селектора программ	22
Выбор автоматической сушки	22
Выбор сушки по времени	22
Окончание программы	23
Автоматическая стирка и сушка	23
Программы стирки	24
Сведения о программах	26
Программы сушки	28
Подготовка к стирке	29
Сортировка белья	29
Температуры	29
Перед загрузкой белья	29
Максимальная загрузка	30
Вес белья	30
Выведение пятен	30
Моющие средства и добавки	31
Количество используемого моющего средства	32
Степени жесткости воды	32
Подготовка к циклу сушки	33
Максимальная загрузка	33
Белье, непригодное для сушки	33
Этикетка с символами сушки	34
Продолжительность цикла сушки	34
Дополнительная сушка	34

Чистка и уход	35
Удаление накипи	35
После каждой стирки	35
Чистка машины снаружи	35
Профилактическая стирка	35
Дозатор моющих средств	35
Чистка барабана	36
Прокладка дверцы	36
Фильтр сливного насоса	36
Фильтр наливного шланга	38
Предотвращение замерзания	39
Аварийный слив	39
Если машина не работает...	40
Технические данные	43
Норма расхода	44
Установка	45
Распаковка	45
Размещение и выравнивание	47
Подсоединение к водопроводу	47
Устройство прекращения подачи воды при протечках	48
Слив воды	48
Подключение к электросети	49
Неразъемное подключение	49
Вопросы защиты окружающей среды	50
Упаковочные материалы	50
Старая стиральная машина	50
Экологические рекомендации	50

Руководство по эксплуатации

Информация по технике безопасности

Перед первым включением машины

- Безопасность электробытовых приборов AEG/ELECTROLUX соответствует действующим промышленным стандартам и требованиям законодательства в отношении безопасности приборов. Тем не менее, как производители, мы считаем своим долгом дать следующие указания по безопасности. Вам **НЕОБХОДИМО** внимательно ознакомиться с ними перед тем, как приступить к установке и эксплуатации машины.
- Очень важно, чтобы настоящее Руководство хранилось у пользователя машины для будущих консультаций. В случае продажи или передачи данного электробытового прибора другому лицу или, если при переезде на новое место жительства Вы оставляете прибор по своему старому адресу, пожалуйста, обеспечьте передачу Руководства вместе с прибором его новому владельцу с тем, чтобы он мог ознакомиться с правилами его эксплуатации и соответствующими предупреждениями.
- Вам **НЕОБХОДИМО** внимательно ознакомиться с ними перед тем, как приступить к установке и эксплуатации машины.
- Перед первым включением стиральной машины проверьте ее на отсутствие повреждений, вызванных транспортировкой. Никогда не подключайте к инженерным сетям поврежденную машину. При обнаружении каких-либо повреждений обращайтесь к поставщику.
- Если доставка машины была произведена зимой при отрицательных температурах: Перед первым включением стиральной машины с сушкой дайте ей постоять при комнатной температуре в течение 24 часов.

Общие правила безопасности

- Опасно изменять технические данные изделия или каким-либо образом его модифицировать.
- При стирке и сушке при высокой температуре стекло дверцы может сильно нагреваться. Не касайтесь его!
- Проверяйте, чтобы домашние животные не забирались в барабан. Проверяйте барабан перед началом использования машины.
- Не допускайте попадания в машину монет, английских булавок, гвоздей, шурупов, камней и других твердых острых предметов, так как это может стать причиной серьезных повреждений.
- Используйте только рекомендованное количество смягчителя тканей и моющего средства. При применении чрезмерного количества моющего средства возможно повреждение ткани. См. рекомендации изготовителя в отношении количества моющих средств.
- Мелкие предметы, такие как носки, носовые платки, пояса и т.д., следует помещать в специальные мешки для стирки или наволочку, иначе во время стирки они могут застрять между баком и барабаном.

- Не стирайте и не сушите в машине изделия с пластинами из китового уса, одежду с необработанными краями и рваную одежду.
- После использования и перед чисткой и техобслуживанием машины всегда отключайте ее от электросети и закрывайте кран подачи воды.
- Ни при каких обстоятельствах не пытайтесь отремонтировать машину самостоятельно. Ремонт, выполненный некомпетентным лицом, может привести к получению травм или к серьезным повреждениям изделия. Обращайтесь в местный авторизованный сервисный центр. Всегда настаивайте на использовании оригинальных запчастей.

Установка

- При распаковке машины убедитесь в том, что она не повреждена. В случае сомнений не пользуйтесь машиной, а обратитесь к поставщику.
- Перед началом эксплуатации машины следует удалить всю упаковку и снять транспортировочные болты. В противном случае возможно серьезное повреждение машины и другого имущества. См. соответствующий раздел в руководстве пользователя.
- После установки машины убедитесь в том, что она не стоит на сетевом шнуре, наливном и сливном шлангах и не передавливает их.
- Если машина устанавливается на ковровом покрытии, необходимо отрегулировать ножки таким образом, чтобы обеспечить свободную циркуляцию воздуха.
- После установки машины обязательно убедитесь в отсутствии утечек воды из шлангов и соединительных элементов.
- Если машина установлена в помещении, температура в котором может опускаться ниже нуля, ознакомьтесь с разделом “**Опасность замерзания**”.
- Все сантехнические работы, необходимые для установки машины, должны быть выполнены квалифицированным сантехником или компетентным специалистом.
- Все работы по электрическому подключению, необходимые для установки машины, должны выполняться квалифицированным электриком или компетентным специалистом.

Применение

- Данная машина предназначена только для бытового применения. Она не должна использоваться в целях, отличных от тех, для которых она предназначена.
- Стирайте и сушите в машине только белье предназначенное для машинной стирки. Следуйте инструкциям, помещенным на этикетке каждой вещи.
- Не перегружайте машину. См. соответствующий раздел в руководстве пользователя.

- Перед стиркой проверьте, чтобы все пуговицы и застёжки-молнии на одежде были застегнуты, а в ее карманах ничего не было. Не стирайте в машине сильно поношенную или рваную одежду; удаляйте пятна краски, чернил, ржавчины и травы перед стиркой. НЕЛЬЗЯ стирать в машине бюстгалтеры с проволочным каркасом.
- Не следует стирать в машине вещи, испачканные летучими жидкостями наподобие бензина. Если такие летучие жидкости использовались для чистки одежды, необходимо полностью удалить их с нее перед тем, как класть вещи в машину.
- Ввиду того, что некоторые одеяла и пуховики ввиду своих больших размеров подлежат стирке/сушке только в больших промышленных машинах, необходимо выяснить у их изготовителя, можно ли стирать их в бытовой стиральной машине.
- Пользователи должны следить за тем, чтобы газовые зажигалки (одноразовые или обычные) случайно не остались в карманах одежды.
- Никогда не сушите в машине вещи, находившиеся в контакте с такими химикатами, как средства для химчистки. Они являются летучими и могут вызвать пожар.
Сушите в сушильной машине только вещи, предварительно выстиранные в воде или нуждающиеся в проветривании.
- Пластиковые дозаторы моющих средств не должны оставаться в барабане машины во время сушки, т.к. материал, из которого они сделаны, не является термостойким. Если Вы хотите выполнить непрерывный цикл стирки/сушки, необходимо использовать обычный дозатор моющих средств.
- Никогда не тяните за кабель, чтобы вынуть сетевой шнур из розетки; всегда беритесь за саму вилку.
- Ни в коем случае не эксплуатируйте стиральную машину с сушкой в случае повреждения ее сетевого шнура или таких повреждений панели управления, рабочего стола или основания, которые открывают доступ во внутреннюю часть машины.

Безопасность детей

- Данное изделие не предназначено для эксплуатации лицами (включая детей) с ограниченными физическими или сенсорными способностями, с недостаточным опытом или знаниями без присмотра отвечающего за их безопасность лица или получения от него соответствующих инструкций, позволяющих им безопасно эксплуатировать устройство.
- Данная машина не предназначена для эксплуатации детьми или недееспособными лицами, находящимися без присмотра.
- Не разрешайте маленьким детям играть с машиной.
- Упаковочные материалы (например, полиэтиленовая пленка, пенопласт) могут быть опасными для детей - они могут стать причиной удушья! Держите их вне досягаемости детей.

- Храните все моющие средства в надежном месте, недоступном для детей.
- Следите за тем, чтобы дети и домашние животные не забирались в барабан. Для предотвращения такой опасности машина оснащена специальным устройством.

Для активации этого устройства поверните по часовой стрелке кнопку с внутренней стороны дверцы (не нажимая ее) так, чтобы паз пришел в горизонтальное положение. При необходимости используйте для этого монету. Для отключения этого устройства, чтобы снова можно было закрыть дверцу, поверните кнопку против часовой стрелки так, чтобы паз оказался в вертикальном положении.

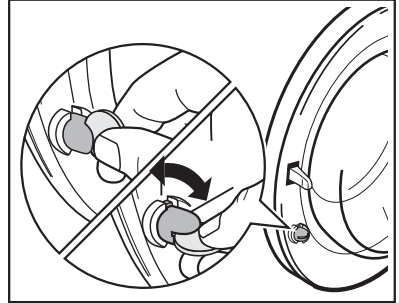

Описание машины

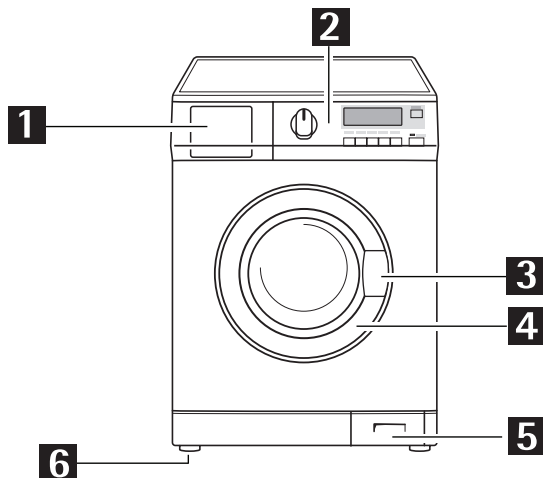

Ваша новая стиральная машина удовлетворяет всем современным требованиям, предъявляемым к эффективной стирке и сушке белья, при низком расходе воды, энергии и моющих средств.

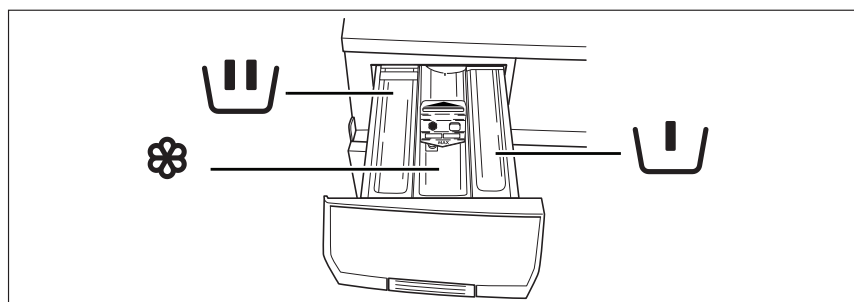

- | | |
|------------------------------------|--------------------------------------|
| 1 Дозатор моющих средств | 4 Табличка технических данных |
| 2 Панель управления | 5 Фильтр сливного насоса |
| 3 Ручка для открытия дверцы | 6 Регулируемые ножки |

Дозатор моющих средств



-  Отделение для моющего средства (используемого при предварительной стирке) или пятновыводителя. Моющее средство для предварительной стирки добавляется в начале выполнения программы стирки. Пятновыводитель добавляется в ходе основной стирки в программах с дополнительной функцией “Удаление пятен”.
-  Отделение для порошкового или жидкого моющего средства, используемого при основной стирке.
-  Отделение для жидких добавок (смягчителя тканей, крахмала).

Панель управления



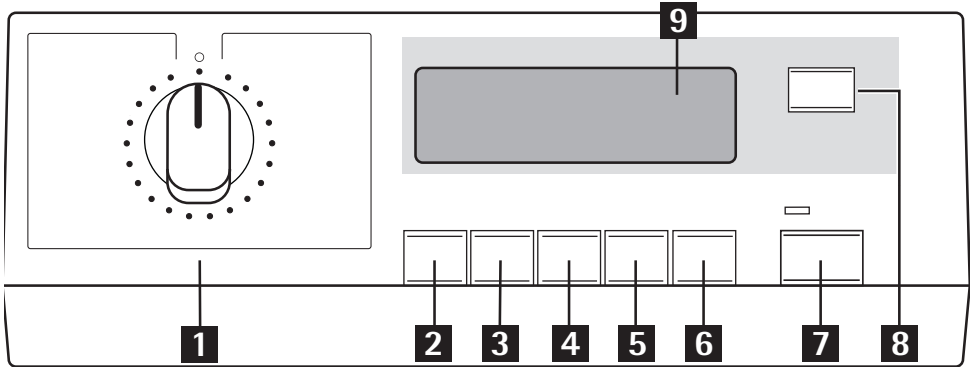

Селектор программ, различные кнопки и дисплей хода выполнения программы обозначаются во всем дальнейшем тексте настоящего руководства цифрами, указанными в данной таблице.





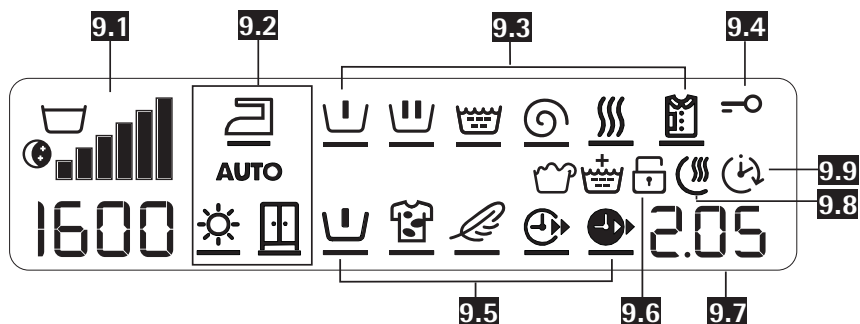







- | | |
|--|-----------------------------------|
| 1 Селектор программ | 6 Кнопка ОК |
| 2 Кнопка снижения скорости отжима | 7 Кнопка “СТАРТ/ПАУЗА” |
| 3 Кнопка “АВТОСУШКА” | 8 Кнопка “ОТСРОЧКА СТАРТА” |
| 4 Кнопка “СУШКА ПО ВРЕМЕНИ” | 9 Дисплей |
| 5 Кнопка “ОПЦИИ” | |

Дисплей (9)





9.1 Индикатор скорости отжима, символы дополнительных функций “Остановка с водой в баке” , “Ночной цикл” .

9.2 Индикатор степени сушки, обеспечиваемой заданной программой, символы “ПОДУТЮГ” , “В ШКАФ”  и “ЭКСТРА- СУШКА” , выбираемые с помощью кнопки 3 и индикатора “АВТО”, относящегося к программе сушки, и кнопки 4.

9.3 Индикатор хода выполнения программы: символы “ПРЕДВАРИТЕЛЬНАЯ СТИРКА” , “ОСНОВНАЯ СТИРКА” , “ПОЛОСКАНИЕ” , “ОТЖИМ”  “ПЕРЕДОЗИРОВКА” , “СУШКА” , “АНТИСКЛАДКА”  Индикатор хода выполнения программы показывает фазы выбранной программы стирки или сушки.







Во время цикла мигает черная черточка под символом, соответствующим текущей фазе выполняемой программы. По окончании каждой фазы стирки черная черточка под соответствующим символом начинает гореть постоянным светом.

 Если по окончании программы загорается символ “ПЕРЕДОЗИРОВКА”, это означает, что было использовано слишком много моющего средства.

9.4 Символ “ДВЕРЦА”  (дверца заблокирована)

Этот символ указывает, можно ли открыть дверцу:

- символ высвечивается на дисплее: дверцу открыть нельзя. Машина выполняет программу стирки.
- символ не высвечивается: дверцу можно открыть. Программа стирки закончилась.

9.5 Дополнительные функции: Символы “ПРЕДВАРИТЕЛЬНАЯ СТИРКА” , “УДАЛЕНИЕ ПЯТЕН” , “ЩАДЯЩАЯ СТИРКА” , “ЕЖЕДНЕВНАЯ СТИРКА” , “СУПЕРБЫСТРАЯ СТИРКА” , “ДОПОЛНИТЕЛЬНОЕ ПОЛОСКАНИЕ” .

9.6 Символ “ЗАМОК ОТ ДЕТЕЙ” .

9.7 На дисплей выводится следующая информация:

Продолжительность выбранной программы

После выбора программы на дисплее будет показана ее продолжительность в часах и минутах (например, 2.05). Продолжительность выбранной программы стирки рассчитывается автоматически на основании максимальной загрузки, предусмотренной для каждого типа ткани.

После начала выполнения программы оставшееся до ее окончания время будет обновляться ежеминутно.

Отсрочка старта

Выбранное значение отсрочки старта (максимум 20 часов), заданное с помощью соответствующей кнопки, будет высвечиваться на дисплее в течение 3 секунд (например, 90'), затем дисплей вернется в режим индикации продолжительности ранее выбранной программы.

На дисплее появится символ функции “ОТСРОЧКА СТАРТА”.

Индикация оставшегося времени отсрочки будет изменяться с шагом 1 час до тех пор, пока эта величина не дойдет до 1 часа, после этого она будет изменяться ежеминутно.

Выбранное время сушки

После выбора программы сушки на дисплее будет выведено время сушки в часах и/или минутах (максимум 130 мин = 2.10).

После начала выполнения программы оставшееся до ее окончания время будет обновляться ежеминутно.

Неправильный выбор дополнительной функции

В случае выбора функции, несовместимой с выбранной программой стирки, на дисплее в течение примерно 2 секунд будет высвечиваться сообщение **Err**, а также начнет мигать желтая индикаторная лампочка, встроенная в кнопку **7**.

Коды неисправностей

В случае какой-либо неисправности на дисплее может появиться соответствующий код, например *E20* (см. раздел “Если машина не работает..”).



Завершение программы

По окончании программы на дисплее мигает 0, а символ “Дверца” гаснет - это означает, что теперь можно открыть дверцу.

9.8 Символ “ПРОДОЛЖИТЕЛЬНОСТЬ ВРЕМЕНИ СУШКИ” .

9.9 Символ “Отсрочка старта” .

Первое включение

-  Убедитесь в том, что подключение машины к электросети, водопроводу и канализации выполнено в соответствии с инструкциями по установке.
-  Удалите из барабана полистироловые вставки и другой упаковочный материал.
-  Затем без белья выполните цикл стирки изделий из хлопка при 90°C, чтобы прочистить бак и барабан. Насыпьте 1/2 мерного стакана стирального порошка в дозатор и запустите машину.

Персонализация

Звуковая сигнализация

Машина оборудована устройством звуковой сигнализации, срабатывающим в следующих случаях:

- по окончании цикла
- в случае каких-либо неисправностей

Звуковую сигнализацию можно отключить, одновременно нажав кнопки **3** и **4** примерно на 6 секунд (звуковой сигнал будет подаваться только в случае неисправности).

При новом нажатии этих кнопок подача звукового сигнала в указанных случаях возобновится.

Замок от детей

Данная дополнительная функция позволяет Вам оставлять машину без присмотра, не беспокоясь о том, что дети могут повредить ее или сами получить травму.

Эта функция остается включенной также и в том случае, если стиральная машина с сушкой не работает.

Существует два различных способа установки этой дополнительной функции:

- до нажатия кнопки **7**: при этом запуск машины будет невозможен.
- после нажатия кнопки **7**: изменение какой-либо программы или дополнительной функции станет невозможным.

Для включения (отключения) этой дополнительной функции одновременно нажмите и держите нажатыми в течение примерно 6 секунд кнопки **4** и **5** до тех пор, пока символ “ЗАМОК ОТ ДЕТЕЙ” не высветится (не погаснет) на дисплее.

Повседневная эксплуатация

Положите белье в барабан

1. Откройте дверцу, осторожно потянув за ее ручку. Кладите белье в барабан по одной вещи, стараясь максимально развернуть каждую.
2. Плотно закройте загрузочную дверцу. При этом Вы должны услышать щелчок.
Внимание! Следите за тем, чтобы белье не попало в стык между дверцей и резиновой прокладкой.

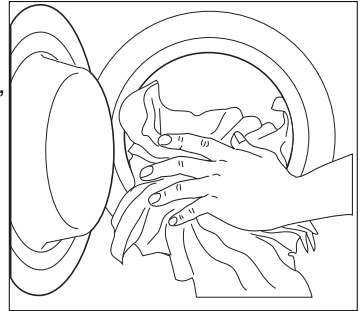

Отмеривание нужного количества моющего средства и смягчителя тканей

Ваша новая стиральная машина специально разработана для обеспечения сниженного расхода воды, энергии и моющих средств.

1. Вытяните до упора дозатор моющих средств. Отмерьте требуемое количество моющего средства и засыпьте в отделение для основной стирки дозатора  и, если Вы хотите выполнить предварительную стирку или удаление пятен, засыпьте моющее средство или пятновыводитель в отделение, помеченное символом .
2. При необходимости насыпьте смягчитель тканей в отделение дозатора, помеченное символом  (засыпанное количество не должно быть выше метки **MAX** на дозаторе). Осторожно закройте дозатор моющих средств.

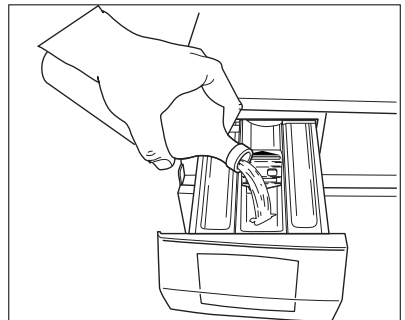
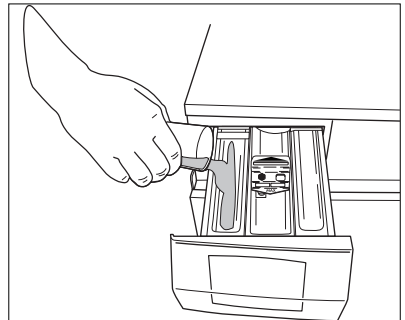

СТИРКА

Выбор нужной программы с помощью селектора программ (1)

Вы можете выбрать подходящую программу для любого типа белья, руководствуясь описанием, приведенным в таблицах программ стирки (см. “Программы стирки”).

Поверните селектор программ на нужную программу. Селектор программ определяет тип стирки (например, уровень воды, движение барабана, количество полосканий) и температуру воды в зависимости от типа стираемого белья.

После выбора программы стирки на дисплее высвечиваются символы индикатора хода выполнения программы, а также символы, соответствующие степеням сушки, допускаемым выбранной программой.

Индикаторная лампочка, встроенная в кнопку **8**, начнет мигать, а на дисплее высветится продолжительность выбранной программы.

Селектор программ можно поворачивать как по часовой, так и против часовой стрелки.

Положение ***** = Холодная стирка

Положение “O” = Отмена программы / Выключение машины.

По окончании программы селектор программ следует вернуть в положение “O” для выключения машины.



Описание каждой из программ стирки, задаваемых с помощью селектора программ, см. в разделе “Программы стирки”.

Внимание!

Если Вы установите селектор программ на другую программу во время работы машины, желтая индикаторная лампочка, встроенная в кнопку **7**, мигнет 3 раза, а на дисплее высветится сообщение **Err** (Ошибка), указывая на неверную операцию. При этом машина не будет выполнять вновь выбранную программу.

Выбор скорости отжима и дополнительной функции “Остановка с водой в баке” или “Ночной цикл” (кнопка 2)

При выборе той или иной программы машина автоматически предлагает максимальную скорость отжима, доступную для этой программы.

Нажимая на эту кнопку, Вы можете изменить скорость отжима, если хотите, чтобы Ваше белье отжималось со скоростью, отличной от предложенной машиной.

ОСТАНОВКА С ВОДОЙ В БАКЕ: при выборе этой дополнительной функции вода после последнего полоскания не сливается для предотвращения образования складок на белье. По окончании программы на дисплее высветятся мигающий “**U**” и символ “ОСТАНОВКА С ВОДОЙ В БАКЕ”, символ “ДВЕРЦА” (означающий, что дверца заблокирована) продолжит гореть, индикаторная лампочка, встроенная в кнопку **7**, погаснет, а дверца останется заблокированной, указывая на то, что перед тем, как открывать ее, необходимо слить воду.

НОЧНОЙ ЦИКЛ: при выборе этой функции вода после последнего полоскания не сливается для предотвращения образования складок на белье. Так как все фазы

отжима отменяются, этот цикл стирки - совсем бесшумный и может использоваться ночью, когда действует более низкий тариф на электроэнергию. В некоторых программах при полоскании будет использовано большее количество воды. По окончании программы на дисплее высвечиваются мигающий “P” и символ функции “ОСТАНОВКА С ВОДОЙ В БАКЕ” символ дверцы продолжит гореть, индикаторная лампочка кнопки **7** погаснет, а дверца останется заблокированной, указывая на то, что перед тем, как открывать ее, необходимо слить воду.



Дополнительные функции “ОСТАНОВКА С ВОДОЙ В БАКЕ” и “НОЧНОЙ ЦИКЛ” несовместимы с программой “НОН -СТОП” (см. раздел “Сушка”).

Для осуществления слива воды выполните указания, приведенные в разделе “Окончание программы”.

Выберите нужную дополнительную функцию с помощью кнопки **5** и подтвердите свой выбор, нажав кнопку **6**

В зависимости от программы возможно сочетание различных дополнительных функций.

Внимание: Не все дополнительные функции совместимы друг с другом. Символы несовместимых функций исчезают дисплея.

В случае выбора функции, несовместимой с выбранной программой стирки или какой-либо другой дополнительной функцией, в течение нескольких секунд на дисплее высветится сообщение **Err**, а желтая индикаторная лампочка, встроенная в кнопку **7**, начнет мигать.

Вы должны выбрать дополнительные функции после выбора программы стирки, но до нажатия кнопки **7**. Нажмите кнопку **5**: На дисплее высветятся символы всех дополнительных функций, доступных для заданной программы.

Для прокрутки всех доступных дополнительных функций нажимайте кнопку **5**. На дисплее по одному будут мигать соответствующие символы.

Нажмите кнопку **6** для выбора и подтверждения той или иной нужной функции. Под выбранным символом появится черная черточка, указывающая на то, что соответствующая дополнительная функция задана. Для отмены этой дополнительной функции нажмите ту же самую кнопку.

Через несколько секунд после выбора дополнительных функций дисплей вернется к первоначальному состоянию. Выбранные дополнительные функции появляются на дисплее.



О совместимости дополнительных функций с различными программами стирки см. в разделе “Программы стирки”.

Дополнительная функция “ПРЕДВАРИТЕЛЬНАЯ СТИРКА”

Выбирайте эту функцию тогда, когда перед основной стиркой Вы хотите провести предварительную стирку белья при 30°C.

Предварительная стирка завершается коротким отжимом в программах “Хлопок” и “Синтетика”, а при выполнении программ “Деликатные ткани” выполняется только слив. На дисплее появится соответствующий символ.

Дополнительная функция “УДАЛЕНИЕ ПЯТЕН”

Выбирайте эту функцию для обработки сильно загрязненного или имеющего пятна белья пятновыводителем (увеличенное время основной стирки со стадией оптимизированного удаления пятен).

Эта функция недоступна при температуре стирки меньше 40°C.

Внимание! Если Вы хотите выполнить ту или иную программу стирки с дополнительной функцией удаления пятен, засыпьте пятновыводитель в отделение . Дополнительная функция “УДАЛЕНИЕ ПЯТЕН” несовместима с функцией “ПРЕДВАРИТЕЛЬНАЯ СТИРКА”:

Дополнительная функция “ЩАДЯЩАЯ СТИРКА”

При выборе этой дополнительной функции интенсивность стирки будет уменьшена. При этом машина выполнит одно дополнительное полоскание в программах стирки “ХЛОПОК” и “СИНТЕТИКА”:

Эта дополнительная функция несовместима с функцией “ДОПОЛНИТЕЛЬНОЕ ПОЛОСКАНИЕ”:

Эта функция рекомендуется для стирки линяющего цветного белья, а также белья, часто подвергающегося стирке.

Дополнительная функция “ЕЖЕДНЕВНАЯ СТИРКА”

Выбрав эту дополнительную функцию, можно уменьшить продолжительность стирки ежедневно стираемого белья. Дисплей покажет сокращенное время стирки. Эту функцию следует использовать для повседневной стирки. Мы рекомендуем в этом случае уменьшать загрузку.

Дополнительная функция “СУПЕРБЫСТРАЯ СТИРКА”

Выбрав эту дополнительную функцию, можно уменьшить продолжительность стирки слабозагрязненного белья.

Дисплей покажет сокращенное время стирки. Эту функцию следует использовать только для стирки слабозагрязненного белья.

Выбор дополнительного полоскания (функция “ДОПОЛНИТЕЛЬНОЕ ПОЛОСКАНИЕ”)

Данная машина специально разработана для обеспечения экономии воды. Однако при стирке одежды, используемой людьми с очень чувствительной кожей (испытывающими аллергию к моющим средствам), может потребоваться полоскание белья дополнительным количеством воды (дополнительное полоскание).



Если Вы хотите постоянно включить эту функцию для всех программ стирки, одновременно нажмите кнопки **2** и **3** примерно на 6 секунд: на дисплее высветится символ “ДОПОЛНИТЕЛЬНОЕ ПОЛОСКАНИЕ”. Эта функция остается постоянно включенной.

Если Вы захотите отключить данную функцию, нажимайте те же самые кнопки до тех пор, пока символ не исчезнет с дисплея.

Нажмите кнопку “СТАРТ/ПАУЗА” (кнопку 7)

Для запуска выбранной программы нажмите кнопку **7**; при этом замигает соответствующая красная индикаторная лампочка.

На дисплее высветится символ “ДВЕРЦА”, указывая, что машина начала работу и дверца заблокирована.

Для прерывания выполняемой программы нажмите кнопку **7**; при этом замигает соответствующая красная индикаторная лампочка.

Для возобновления работы программы с того момента, на котором она была прервана, снова нажмите кнопку **7**.

Если Вы выбрали отсрочку старта, стиральная машина начнет обратный отсчет времени, остающегося до начала запуска программы.

В случае выбора неверной функции желтая индикаторная лампочка, встроенная в кнопку **7**, мигнет 3 раза, а на дисплее в течение примерно 2 секунд будет высвечиваться сообщение **Err**.

Выберите функцию “ОТСРОЧКА СТАРТА” с помощью кнопки 8

Перед тем, как запустить программу, если Вы хотите задать отсрочку старта, нажимайте кнопку **8** до тех пор, пока на дисплее не высветится нужное время задержки.

На дисплее появится соответствующий символ

Значение выбранной отсрочки (максимум 20 часов) будет высвечиваться на дисплее в течение примерно 3 секунд, после чего на нем снова появится продолжительность выбранной программы.

Вы должны выбирать эту функцию после установки программы, но до нажатия кнопки **7**.

Вы можете изменить время отсрочки старта или вообще отменить ее в любой момент до нажатия кнопки **7**.

Если Вы хотите добавить белье в течение времени отсрочки старта, нажмите кнопку **7**, чтобы установить машину в паузу. После того как символ “ДВЕРЦА” исчезает с дисплея, дверцу можно открыть. После закрытия дверцы снова нажмите кнопку **7**.

Эта кнопка позволяет задержать пуск машины на 30, 60, 90 минут, 2 часа и затем до 20 часов, максимум, с шагом в 1 час.

Выбор отсрочки старта:

- Выберите программу и нужные дополнительные функции;
- Выберите нужную отсрочку старта;
- Нажмите кнопку **7**: машина начнет обратный отсчет с шагом индикации в один час. Пуск программы начнется по истечении выбранного времени отсрочки.

Отмена отсрочки старта:

- установите машину в паузу, нажав кнопку **7**;
- нажимайте кнопку **8** до тех пор, пока на дисплее не высветится символ **U**;
- снова нажмите кнопку **7** для запуска программы.

Кнопку **8** нельзя нажимать в случае, если задана программа “Слив”.

Изменение дополнительной функции или выполняемой программы

Любую дополнительную функцию можно изменить до того, как программа приступила к ее выполнению. Перед внесением в программу любых изменений Вы должны установить машину в паузу, нажав кнопку **7**.

Изменить текущую программу можно только путем ее отмены. Для этого поверните селектор программ на **O**, а затем - на новую программу. Запустите новую программу, снова нажав кнопку **7**. При этом вода из бака сливаться не будет.

Прерывание программы

Для прерывания выполняемой программы нажмите кнопку **7**, при этом начнет мигать соответствующий индикатор. Снова нажмите эту кнопку для возобновления выполнения программы.

Отмена программы

Поверните селектор программ на **O** для отмены выполняемой программы. Теперь Вы можете выбрать новую программу.

Открытие дверцы после начала выполнения программы

Вначале установите машину в паузу, нажав кнопку **7**.

- если символ “ДВЕРЦА” погас, дверцу можно открыть.
- если символ “ДВЕРЦА” не гаснет, это означает, что машина уже ведет нагрев воды, или что уровень воды выше нижнего края дверцы. В этом случае дверцу открыть нельзя.
- Если дверца не открывается, но Вам необходимо открыть ее, Вам придется выключить машину, повернув селектор программ в положение **O**. Через несколько минут дверцу можно будет открыть (при этом учтите уровень воды и температуру!).

После закрытия дверцы необходимо снова выбрать программу стирки и дополнительные функции и нажать кнопку **7**.

Окончание программы

Машина останавливается автоматически, при этом индикаторная лампочка, встроенная в кнопку **8**, и символ “ДВЕРЦА” гаснут, на дисплее начинает мигать “**0**” и в течение нескольких минут подается звуковой сигнал.

Если Вы выбрали программу или дополнительную функцию, при окончании которой в баке остается вода, выполните следующую процедуру для ее слива:

- поверните селектор программ на **0**
- выберите программу “Слив” или “Отжим”
- при необходимости уменьшите скорость отжима с помощью соответствующей кнопки
- нажмите кнопку **7**
- По окончании программы на дисплее будет мигать “**0**”. Символ “ДВЕРЦА” исчезнет с дисплея и дверцу можно будет открыть.

Поверните селектор программ на “**0**”, чтобы выключить машину. Достаньте белье из барабана и тщательно проверьте, что барабан пуст.

Если Вы больше не будете стирать, закройте кран подачи воды. Оставьте дверцу открытой для предотвращения образования плесени и неприятных запахов.

Только СУШКА



Не превышайте следующие величины загрузки:

- 3,5 кг для изделий из льна и хлопка
- 2 кг для изделий из синтетических тканей

Водопроводный кран должен быть открыт, а сливной шланг выведен в раковину или подключен к сточному трубопроводу.

Выбор нужной программы сушки с помощью селектора программ (1)

Переведите селектор программ на нужную программу “Хлопок” или “Синтетика” в секторе сушки.

При этом на дисплее высветятся символы “СУШКА” и “АНТИСКЛАДКА”, соответствующие фазам программы сушки. Одновременно, высветятся символы, соответствующие степеням сушки, допускаемым выбранной программой/типом белья, и сообщение “АВТО”.

Выбор автоматической сушки с помощью кнопки 3

С помощью этой кнопки можно выбрать нужную степень сушки, обеспечиваемую электроникой. Машина автоматически выбирает продолжительность цикла сушки, необходимую для обеспечения выбранной степени сушки.

Если Вы нажмете кнопку **3**, и под выбранным символом появится черная черточка, указывающая на то, что задан соответствующий уровень сушки. Сообщение “АВТО” исчезнет с дисплея. Дисплей покажет продолжительность цикла сушки.

Индикаторная лампочка, встроенная в кнопку **7**, начнет мигать. Нажмите кнопку **7** для начала выполнения программы. Под символом “СУШКА” появится черная мигающая черточка.

Выбор сушки по времени с помощью кнопки 4

С помощью этой кнопки можно выбрать продолжительность сушки в диапазоне от 10 до 130 минут в соответствии с типом ткани (хлопок или синтетика).

Нажимайте кнопку 4, до тех пор, пока на дисплее не появится нужное Вам время. При каждом нажатии этой кнопки время сушки будет увеличиваться на 5 минут, а вблизи величины времени сушки на несколько секунд будет появляться символ “ПРОДОЛЖИТЕЛЬНОСТЬ ВРЕМЕНИ СУШКИ”.

Нажмите кнопку **7** для начала выполнения программы. Под символом “СУШКА” появится черная мигающая черточка.



Примечание!

Продолжительность программы будет увеличиваться на время до 2 минут, это является нормальным явлением.

Окончание программы

По окончании программы сушки подается звуковой сигнал. На дисплее при этом появляется мигающий “0”. После этого начинается выполнение фазы “антискладка”, длящейся около 10 минут. В течение этого времени на дисплее высвечивается символ “АНТИСКЛАДКА”, а дверцу открыть нельзя. Символ “ДВЕРЦА” продолжает гореть.



Примечание!

Если Вы хотите открыть дверцу до начала фазы “антискладка” или во время ее выполнения, нажмите любую кнопку или поверните селектор программ на любую программу (кроме “0”), после чего дверцу сразу же можно будет открыть.

Поверните селектор программ на “0” для выключения машины.
Выньте белье.

Автоматическая стирка и сушка (программа “НОН-СТОП”)



В программах “Нон-стоп” также очень важно не превышать максимальную величину загрузки в 3,5 кг для хлопка и 2 кг для синтетики.

Не используйте дозировочное устройство/шарик при выполнении непрерывной программы стирки и сушки.

Выберите программу стирки и сушки с помощью селектора программ (1) и кнопок 3 и 4.

Включите машину, повернув селектор программ на нужную программу стирки/температуру с нужными дополнительными функциями.



По мере возможности, не выбирайте скорость отжима ниже той, которая предлагается машиной, чтобы предотвратить слишком долгую сушку и, тем самым, сэкономить энергию.

В любом случае сокращение скорости отжима возможно только после выбора сушки.

Минимальными значениями, которые Вы можете выбрать, являются:

- при автоматической сушке: 1000 об/мин. для хлопка и синтетики
- при сушке по времени: 1000 об/мин. для хлопка и 800 об/мин. для синтетики

Выберите время или степень сушки, подходящие для Вашего белья, и запустите программу, нажав кнопку 7.

По окончании программы выполните указания, приведенные в соответствующем предыдущем разделе.

Программы стирки

Программа/ Температура	Тип белья	Опции	Описание программы
Белый хлопок 95° - 60°	Белый хлопок (сильнозагрязненное белье из хлопка)	СНИЖЕНИЕ СКОРОСТИ ОТЖИМА/ОСТАНОВКА С ВОДОЙ В БАКЕ/НОЧНОЙ ЦИКЛ ПРЕДВАРИТЕЛЬНАЯ СТИРКА - УДАЛЕНИЕ ПЯТЕН - ЩАДЯЩАЯ СТИРКА - ДОПОЛНИТЕЛЬНОЕ ПОЛОСКАНИЕ ЕЖЕДНЕВНАЯ СТИРКА, СУПЕР БЫСТРАЯ СТИРКА (**)	Основная стирка, полоскания Продолжительный отжим на максимальной скорости Макс. загрузка 7 кг ** Пониж. загрузка 3,5 кг
МИКС 40-60 40°	Белый и цветной хлопок обычной степени загрязнения	СНИЖЕНИЕ СКОРОСТИ ОТЖИМА/ОСТАНОВКА С ВОДОЙ В БАКЕ/НОЧНОЙ ЦИКЛ ПРЕДВАРИТЕЛЬНАЯ СТИРКА - УДАЛЕНИЕ ПЯТЕН - ЩАДЯЩАЯ СТИРКА - ДОПОЛНИТЕЛЬНОЕ ПОЛОСКАНИЕ	Основная стирка Полоскания Продолжительный отжим на максимальной скорости Макс. загрузка 7 кг
Цветной хлопок 60° - 40° - 30°	Цветное хлопчатобумажное белье (обычной степени загрязнения)	СНИЖЕНИЕ СКОРОСТИ ОТЖИМА/ОСТАНОВКА С ВОДОЙ В БАКЕ/НОЧНОЙ ЦИКЛ ПРЕДВАРИТЕЛЬНАЯ СТИРКА - УДАЛЕНИЕ ПЯТЕН - ЩАДЯЩАЯ СТИРКА - ДОПОЛНИТЕЛЬНОЕ ПОЛОСКАНИЕ ЕЖЕДНЕВНАЯ СТИРКА, СУПЕР БЫСТРАЯ СТИРКА (**)	Основная стирка, полоскания Продолжительный отжим на максимальной скорости Макс. загрузка 7 кг ** Пониж. загрузка 3,5 кг
Синтетика 60° - 50° - 40° - 30°	Синтетика или смешанные ткани	СНИЖЕНИЕ СКОРОСТИ ОТЖИМА/ОСТАНОВКА С ВОДОЙ В БАКЕ/НОЧНОЙ ЦИКЛ ПРЕДВАРИТЕЛЬНАЯ СТИРКА - УДАЛЕНИЕ ПЯТЕН (*) - ЩАДЯЩАЯ СТИРКА - ДОПОЛНИТЕЛЬНОЕ ПОЛОСКАНИЕ ЕЖЕДНЕВНАЯ СТИРКА, СУПЕР БЫСТРАЯ СТИРКА (**)	Основная стирка Полоскания Короткий отжим Макс. загрузка 3,5 кг ** Пониж. загрузка 2 кг
Легкая глажка 40°	Синтетика или смешанные ткани: нижнее белье, цветные саморазглаживающиеся вещи	СНИЖЕНИЕ СКОРОСТИ ОТЖИМА/ОСТАНОВКА С ВОДОЙ В БАКЕ ПРЕДВАРИТЕЛЬНАЯ СТИРКА - ДОПОЛНИТЕЛЬНОЕ ПОЛОСКАНИЕ	Основная стирка Полоскания Короткий отжим Макс. загрузка 1 кг
Деликатные ткани 40° - 30°	Изделия из деликатных тканей: например, занавеси	СНИЖЕНИЕ СКОРОСТИ ОТЖИМА/ОСТАНОВКА С ВОДОЙ В БАКЕ/НОЧНОЙ ЦИКЛ ПРЕДВАРИТЕЛЬНАЯ СТИРКА - УДАЛЕНИЕ ПЯТЕН (*) - ДОПОЛНИТЕЛЬНОЕ ПОЛОСКАНИЕ ЕЖЕДНЕВНАЯ СТИРКА, СУПЕР БЫСТРАЯ СТИРКА (**)	Основная стирка Полоскания Короткий отжим Макс. загрузка 2,5 кг ** Пониж. загрузка 2 кг

* Дополнительную функцию “Удаление пятен” можно задавать только при температуре от 40°C и выше.

** В случае выбора дополнительной функции “СУПЕРБЫСТРАЯ СТИРКА” мы рекомендуем Вам сокращать загрузку в соответствии с приведенными указаниями. (Пониж. загрузка=Пониженная загрузка). В этом случае возможна также и стирка при максимальной загрузке, но ее результаты будут несколько хуже.

Программы стирки

Программа/ Температура	Тип белья	Опции	Описание программы
ШЕРСТЬ 30° - Холодная стирка	Шерстяные изделия с этикеткой “чистая новая шерсть, не дает усадки, годна для машинной стирки” или этикеткой “Ручная стирка”	СНИЖЕНИЕ СКОРОСТИ ОТЖИМА/ОСТАНОВКА С ВОДОЙ В БАКЕ/НОЧНОЙ ЦИКЛ	Основная стирка Полоскания Короткий отжим Макс. загрузка 2 кг
Шелк 30°	Шелковые вещи, осторожная стирка и отжим	СНИЖЕНИЕ СКОРОСТИ ОТЖИМА/ОСТАНОВКА С ВОДОЙ В БАКЕ/НОЧНОЙ ЦИКЛ	Основная стирка Полоскания Короткий отжим Макс. загрузка 1 кг
ЩАДЯЩЕЕ ПОЛОСКАНИЕ	Отдельный цикл полоскания для выстиранных вручную изделий	СНИЖЕНИЕ СКОРОСТИ ОТЖИМА /ОСТАНОВКА С ВОДОЙ В БАКЕ/НОЧНОЙ ЦИКЛ ДОПОЛНИТЕЛЬНОЕ ПОЛОСКАНИЕ	Полоскания Короткий отжим Макс. загрузка 7 кг
Слив	Для слива воды		Слив Макс. загрузка 7 кг
Отжим	Отдельный отжим для изделий из хлопка	СНИЖЕНИЕ СКОРОСТИ ОТЖИМА	Слив и продолжительный отжим на максимальной скорости Макс. загрузка 7 кг
20 мин - 3 кг 30°	Предназначается для слабозагрязненных изделий, кроме шерстяных	СНИЖЕНИЕ СКОРОСТИ ОТЖИМА	Основная стирка Полоскание Короткий отжим Макс. загрузка 3 кг
Быстрая интенсивная стирка 60° - 40°	Предназначена для слабозагрязненных или малоношенных изделий из хлопка или смешанных тканей	СНИЖЕНИЕ СКОРОСТИ ОТЖИМА/ ОСТАНОВКА С ВОДОЙ В БАКЕ ДОПОЛНИТЕЛЬНОЕ ПОЛОСКАНИЕ	Основная стирка Полоскание Короткий отжим Макс. загрузка 5 кг

Программы стирки

Программа/ Температура	Тип белья	Опции	Описание программы
Экономичная стирка 60°	Экономичная программа стирки белого и нелиняющего цветного хлопчатобумажного белья, слабой и обычной степени загрязнения	СНИЖЕНИЕ СКОРОСТИ ОТЖИМА/ОСТАНОВКА С ВОДОЙ В БАКЕ/НОЧНОЙ ЦИКЛ ПРЕДВАРИТЕЛЬНАЯ СТИРКА - УДАЛЕНИЕ ПЯТЕН - ЩАДЯЩАЯ СТИРКА - ДОПОЛНИТЕЛЬНОЕ ПОЛОСКАНИЕ	Основная стирка Полоскания Продолжительный отжим на максимальной скорости Макс. загрузка 7 кг
О/ВЫКЛ	Предназначена для отмены текущей программы или выключения машины		

Сведения о программах

МИКС 40-60	Специальная программа для белья из белого и цветного хлопка, стирка которого может выполняться при различных температурах. Эту программу можно использовать для белья, которое в противном случае стиралось бы отдельно при температурах 40°C или 60°C. Таким образом, в данном случае Вы можете полностью загрузить в барабан количество белья, соответствующее величине максимальной загрузки, с соответствующей экономией электроэнергии и воды. Вы получите такие же хорошие результаты, как при обычной программе при 60°C.
Легкая глажка	При выборе этой программы белье стирается и отжимается очень бережно во избежание образования складок. Это облегчает их глажку. Кроме того, машина выполняет при этом добавочные полоскания.

Сведения о программах

<p>Шерсть Ручная стирка</p>	<p>Программа стирки для шерстяных изделий, годных для машинной стирки, а также шерстяных изделий, подлежащих ручной стирке, и изделий из деликатных тканей, имеющих на этикетке символ “ручная стирка” .</p>
<p>20 мин. - 3 кг</p>	<p>Специальная программа стирки при температуре 30°C с продолжительностью около 20 минут - идеальный вариант для освежения белья: например, всего один раз надетой спортивной куртки или новой одежды.</p>
<p>Быстрая интенсивная стирка</p>	<p>Программа быстрой стирки, предназначенная для стирки слабозагрязненного белого и цветного белья из хлопка и смешанных тканей.</p>
<p>Экономичная стирка</p>	<p>Эту программу можно выбирать для слабо- и среднезагрязненного хлопчатобумажного белья. Время стирки будет увеличено, а температура стирки - понижена. Это позволит получить хороший результат при экономии энергии.</p>
<p>Щадящее полоскание</p>	<p>С помощью этой программы можно выполнять полоскание и отжим изделий из хлопка, выстиранных вручную. Машина выполняет 3 полоскания, за которыми следует заключительный короткий отжим. Скорость отжима можно уменьшить, нажимая соответствующую кнопку.</p>
<p>Слив</p>	<p>Для слива воды после последнего полоскания в программах с дополнительными функциями “Остановка с водой в баке” и “Ночной цикл”. Перед выбором этой программы селектор программ следует повернуть в положение O.</p>
<p>Отжим</p>	<p>Отдельный отжим, выполняемый для белья, выстиранного вручную, и по окончании программ с дополнительными функциями “ОСТАНОВКА С ВОДОЙ В БАКЕ” и “НОЧНОЙ ЦИКЛ”. Перед выбором этой программы селектор программ следует повернуть в положение O. Вы можете выбрать скорость отжима для данного типа белья с помощью соответствующей кнопки.</p>

Программы сушки

Степень сушки	Тип ткани	Макс. нагрузка	Скорость отжима	Время сушки, мин
 Экстра-сушка Идеальна для изделий из махровых тканей	Хлопок и лен (купальные халаты и полотенца и т.д.)	3,5 кг	1600 об/мин	95-105
		1,5 кг	1600 об/мин	40-50
 В шкаф (*) Для белья, не нуждающегося в глажке	Хлопок и лен (купальные халаты и полотенца и т.д.)	3 кг	1600 об/мин	85-95
		1,5 кг	1600 об/мин	35-45
	Синтетика и смешанные ткани (джерси, блузки, нижнее и столовое белье)	2 кг	900 об/мин	70-80
		1 кг	900 об/мин	35-45
 Сушка под утюг Для белья, подлежащего глажке	Хлопок и лен (простыни, скатерти, рубашки и т.д.)	3,5 кг	1600 об/мин	65-75
		1,5 кг	1600 об/мин	30-40

(*) Программа сушки “В шкаф” для изделий из хлопка является эталонной программой для данных, указываемых в табличке энергопотребления в соответствии с Директивой ЕС 92/75.

Подготовка к стирке

Сортировка белья

Руководствуйтесь символами на этикетке каждой вещи и инструкциями по стирке, данными изготовителями. Рассортируйте белье следующим образом: белое белье, цветное белье, синтетика, тонкое деликатное белье, изделия из шерсти.

Температуры

95° или 90°	для белого хлопчатобумажного и льняного белья средней степени загрязнения (кухонных и столовых скатертей, полотенец, простыней и т. п.).
60°/50°	для нелиняющего цветного белья обычной степени загрязнения (например, рубашек, ночных рубашек, пижам...) из льняных, хлопчатобумажных или синтетических тканей и для слабозагрязненного хлопчатобумажного белого белья (например, нижнего белья).
40°-30°- Холодная стирка	для деликатных вещей (например, занавесей), смешанного белья, включающего синтетику и шерстяные изделия с этикеткой "чистая новая шерсть, годна для машинной стирки, не дает усадки".

Перед загрузкой белья

Никогда не стирайте вместе белое и цветное белье. Во время стирки белое белье может потерять свою белизну.

Новое цветное белье может полинять при первой стирке; поэтому в первый раз его следует стирать отдельно.

Убедитесь, что в белье не осталось металлических предметов (например, заколов, шпилек, булавок).

Застегните наволочки и молнии, крючки и кнопки. Завяжите ремешки или длинные ленты.

Перед стиркой удалите стойкие пятна.

Протрите особо загрязненные участки специальным моющим средством или чистящей пастой.

С особой осторожностью обращайтесь с занавесями. Снимите крючки или завяжите занавеси в мешок или сетку.

Максимальная загрузка

Рекомендованные величины загрузки приведена в таблице программ.

Общие правила:

Хлопок, лен: барабан должен быть полон, но не утрамбован;

Легкая глажка: барабан должен быть заполнен не более, чем наполовину;

Тонкое белье и шерсть: барабан должен быть заполнен не более, чем на одну треть.

Максимальная загрузка позволяет наиболее эффективно использовать воду и электроэнергию.

Для сильнозагрязненного белья уменьшайте загрузку.

Максимальная загрузка позволяет наиболее эффективно использовать воду и электроэнергию. Для сильнозагрязненного белья уменьшайте загрузку.

Вес белья

См. ориентировочные значения веса:

купальный халат	1200 г
салфетка	100 г
пододеяльник	700 г
простыня	500 г
наволочка	200 г
скатерть	250 г
махровое полотенце	200 г
кухонное полотенце	100 г
ночная рубашка	200 г
женские трусы	100 г
толстая мужская рубашка	600 г
мужская рубашка	200 г
мужская пижама	500 г
блузка	100 г
мужские трусы	100 г

Выведение пятен

Некоторые пятна могут не отстираться только водой и моющим средством. Поэтому рекомендуется обработать их перед стиркой.

Кровь: промойте свежие пятна холодной водой. Засохшие пятна следует замочить на ночь со специальным моющим средством, затем потереть их в мыльном растворе.

Масляные краски: смочите пятновыводителем на бензиновой основе, положите вещь на мягкую подстилку и промокните пятно; выполните обработку несколько раз.

Засохшие жирные пятна: смочите скипидаром, положите вещь на мягкую подстилку и кончиками пальцев промокните пятно с помощью хлопчатобумажного тампона.

Ржавчина: используйте растворенную в горячей воде щавелевую кислоту или специальное средство для выведения пятен ржавчины в холодном виде. Будьте осторожны со старыми пятнами ржавчины, так как структура целлюлозы под ними повреждена, и ткань может порваться.

Пятна плесени: обработайте отбеливателем и тщательно сполосните (только для белого и цветного белья, устойчивого к хлору).

Травяные пятна: слегка обработайте мылом, затем отбеливателем (только для белого и цветного белья, устойчивого к хлору).

Шариковая ручка и клей: смочите ацетоном (*), положите вещь на мягкую подстилку и промокните пятно.

Губная помада: смочите ацетоном, как указано выше, затем обработайте пятно денатуратом. Обработайте оставшиеся следы отбеливателем.

Красное вино: замочите с моющим средством, прополощите и обработайте уксусной или лимонной кислотой, затем еще раз прополощите. Обработайте оставшиеся следы отбеливателем.

Чернила: в зависимости от состава чернил сначала смочите пятно ацетоном (*), затем уксусной кислотой; обработайте оставшиеся на белых тканях следы с помощью отбеливателя и затем тщательно прополощите.

Пятна смолы: сначала обработайте пятновыводителем, денатуратом или бензином, затем потрите, используя чистящую пасту.

(*) не используйте ацетон для чистки предметов из искусственного шелка.

Моющие средства и добавки

Хорошие результаты стирки также зависят от выбора моющего средства и правильности его дозировки, это способствует предотвращению излишнего загрязнения окружающей среды.

Несмотря на свою биоразлагаемость, моющие средства содержат вещества, которые при попадании в окружающую среду в большом количестве могут нарушить хрупкое равновесие в природе.

Выбор моющего средства зависит от типа ткани (тонкие деликатные ткани, шерсть, хлопок и т.д.), цвета, температуры стирки и степени загрязнения.

В данной машине можно использовать все обычно имеющиеся в продаже моющие средства для стиральных машин с сушкой:

- стиральные порошки для всех типов тканей,
- стиральные порошки для изделий из деликатных тканей (макс. температура 60°C) и шерсти,
- жидкие моющие средства, предпочтительные для низкотемпературных программ стирки (макс. температура 60°C) для всех типов тканей или специально предназначенные для стирки шерстяных изделий.

Моющие средства и добавки следует помещать в соответствующие отделения дозатора моющих средств перед началом выполнения программы стирки.

При использовании концентрированных порошковых или жидких моющих средств следует выбирать программу без предварительной стирки.

Стиральная машина с сушкой оборудована системой рециркуляции, обеспечивающей оптимальное использование концентрированных моющих средств.

Заливайте жидкое моющее средство в отделение дозатора, помеченное значком [III], непосредственно перед запуском программы стирки.

Добавки для смягчения или накрахмаливания белья следует заливать в отделение дозатора, помеченное символом , перед запуском программы стирки.

Соблюдайте рекомендации изготовителей, касающиеся дозировки соответствующих средств и не превышайте отметки «MAX» на стенке дозатора.

Количество используемого моющего средства

Тип и количество моющего средства зависят от типа ткани, величины загрузки, степени загрязнения белья и жесткости используемой воды.

Следуйте указаниям изготовителя моющего средства по дозировке.

Используйте меньшее количество моющего средства если:

- Вы стираете небольшое количество белья,
- белье слабо загрязнено,
- во время стирки образуется много пены. При выведении пятен перед стиркой следуйте указаниям изготовителя в отношении дозировки чистящих средств. Если Вы использовали для выведения пятен какое-либо специальное средство, начинайте стирку сразу же после окончания этой операции.

Степень жесткости воды

Жесткость воды измеряется в так называемых градусах жесткости. Информацию о жесткости воды в вашем районе можно получить в службе водоснабжения или от местных органов власти.

Примечание: Смягчитель воды следует добавлять при стирке в воде со средней-высокой жесткостью (начиная со степени жесткости II). Следуйте указаниям изготовителя. После этого моющее средство можно дозировать согласно степени жесткости воды I (= мягкая вода).

Уровень	Тип	Степень жесткости воды	
		по немецкой шкале °dH	по французской шкале °Т.Н.
1	мягкая	0-7	0-15
2	средняя	8-14	16-25
3	жесткая	15-21	26-37
4	очень жесткая	> 21	> 37

Подготовка к циклу сушки

Во время сушки машина работает по принципу конденсации влаги.

Поэтому водопроводный кран должен быть открыт, а сливной шланг выведен в раковину или подключен к сточному трубопроводу даже во время выполнения сушки.

Максимальная загрузка

Хлопок и лен	3,5 кг
Легкая глажка	2 кг

Внимание!

Перед началом выполнения программы сушки удалите часть выстиранного белья для получения лучших результатов.

Белье, непригодное для сушки

- Особо деликатные вещи, такие как синтетические занавески, шерсть и шелк, белье с металлическими деталями, нейлоновые чулки, объемные предметы, такие как теплые куртки, покрывала, накидки, спальные мешки, пуховые одеяла, не следует сушить в машине.
- Не следует сушить тёмную одежду вместе со светлыми ворсистыми изделиями, например полотенцами, т.к. к одежде могут прилипнуть ворсинки.
- Когда машина закончит сушку, выньте из нее бельё.
- Чтобы исключить во время сушки появление электростатического заряда, применяйте при стирке белья смягчитель ткани, либо используйте кондиционер ткани, специально предназначенный для применения в сушильных машинах.
- Изделия на поролоне или на материалах, сходных с поролоном, не следует сушить в машине; они могут создать опасность возгорания.
- Вещи с остатками лосьонов для укладки волос, лака для волос, растворителя лака для ногтей или аналогичных веществ не следует сушить в машине во избежание образования опасных испарений.

Этикетки с информацией по уходу за одеждой

При сушке руководствуйтесь указаниями изготовителя, приведенными на этикетках:

- Сушка в барабанных сушильных машинах возможна
- Сушка при высокой температуре
- Сушка при пониженной температуре
- Машинная сушка не допускается.

Продолжительность цикла сушки

Время сушки может зависеть от:

- скорости заключительного отжима
- нужной степени сушки (экстра-сушка, под утюг, в шкаф)
- типа белья
- величины загрузки

Средние значения времени для сушки по времени указаны в разделе “Программы сушки”. Приобретенный опыт поможет Вам лучше подбирать программы сушки для различных типов белья. Принимайте во внимание продолжительность уже выполненных циклов сушки.

Дополнительная сушка

Если по окончании программы сушки белье все еще остается влажным, снова задайте короткую сушку.



Внимание! Не пересушивайте белье во избежание образования складок и усадки одежды.

Чистка и уход

Прежде чем приступить к каким-либо операциям по чистке или уходу, Вы должны ОТКЛЮЧИТЬ машину от электрической сети.

Удаление накипи

Используемая нами вода обычно содержит соли кальция. Поэтому рекомендуется периодически использовать в машине порошок для смягчения воды. Выполняйте такую операцию это не во время стирки и в соответствии с указаниями изготовителя смягчающего порошка.

Это поможет предотвратить образование известковых отложений.

После каждой стирки

Оставляйте дверцу открытой на некоторое время. Это поможет предотвратить образование плесени и затхлого запаха внутри машины. Оставляя дверцу открытой после стирки, Вы способствуете также увеличению срока службы прокладки дверцы.

Профилактическая стирка

Выполнение стирки с низкой температурой может привести к скоплению остатков внутри барабана.

Мы рекомендуем регулярно выполнять так называемую профилактическую стирку.

При выполнении профилактической стирки:

- В барабане не должно быть белья.
- Выберите программу стирки хлопка с наиболее высокой температурой.
- Используйте обычное количество моющего средства; им должен быть стиральный порошок с биологическими свойствами.

Чистка машины снаружи

Мойте корпус машины снаружи только водой с мылом, затем хорошо протрите его. **Внимание!** не используйте для чистки корпуса машины метиловый спирт, растворители или другие подобные средства.

Дозатор моющих средств

Дозатор моющих средств следует регулярно чистить.

1. Снимите дозатор моющих средств, сильно потянув его на себя.

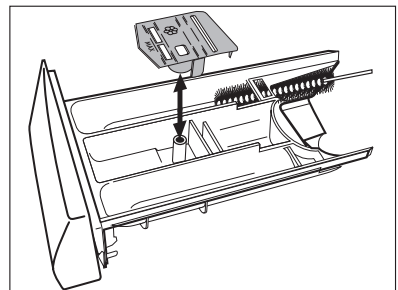

2. Выньте вставку из среднего отделения дозатора.
3. Промойте водой все детали дозатора.
4. Установите вставку в дозатор, нажав на нее до упора, и убедитесь, что она плотно встала на место.
5. Прочистите щеткой все детали машины, особенно, форсунки в верхней части бака.
6. Установите дозатор моющих средств на направляющие и задвиньте его внутрь машины.

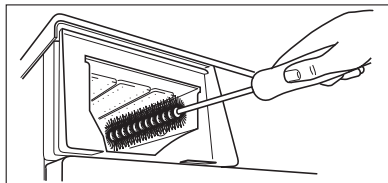

Чистка барабана

Отложения ржавчины в барабане могут образоваться вследствие попадания в барабан вместе с бельем ржавых посторонних предметов или вследствие высокого содержания железа в водопроводной воде.

Внимание! Не используйте для чистки барабана чистящие средства имеющую кислотную основу или содержащие хлор, а также металлические губки.

1. Удаляйте следы ржавчины на стенках барабана с помощью средства для чистки изделий из нержавеющей стали.
2. Выполните цикл стирки без белья для удаления остатков чистящих средств. Программа: ХЛОПОК/ЛЕН 90° или 95°C, нажмите кнопку **7** и добавьте примерно 1/4 мерного стакана моющего средства.

Прокладка дверцы

Периодически проверяйте прокладку дверцы и удаляйте посторонние предметы, которые могут застрять в ней.

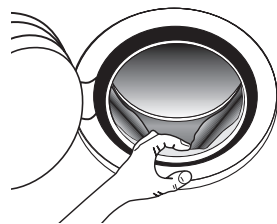

Фильтр сливного насоса

Фильтр сливного насоса следует проверять регулярно, особенно, если

- машина не выполняет слив и/или отжим
- при сливе машина издает странный шум, вызванный попаданием в сливной насос таких предметов, как булавки, монеты и т.д.

В этом случае действуйте следующим образом:

1. Отключите машину от электросети.
2. При необходимости подождите, чтобы вода остыла.
3. Откройте дверцу фильтра.

4. Поставьте рядом с фильтром тазик для сбора воды, которая может вытечь.

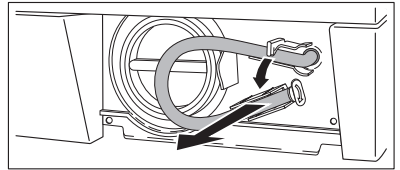
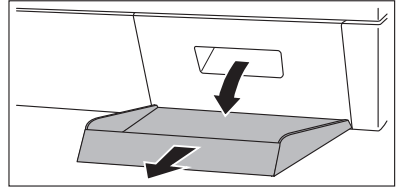

5. Выньте шланг аварийного слива, поместите его конец в поставленный тазик и снимите с него крышку.

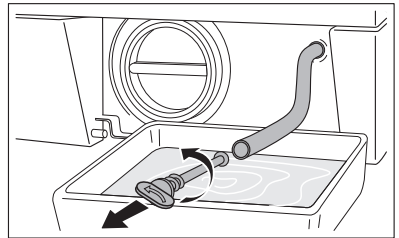

6. Когда вода перестанет литься, открутите крышку фильтра и извлеките его. Всегда держите под рукой тряпку, чтобы вытереть воду, которая может пролиться при снятии фильтра.

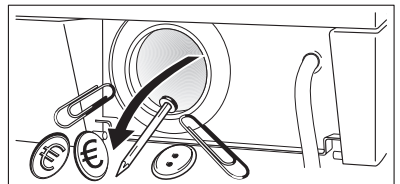
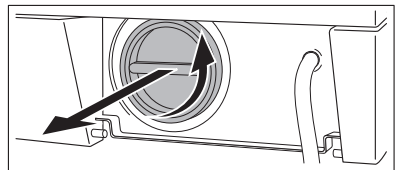

7. Проворачивая фильтр, извлеките все посторонние предметы.

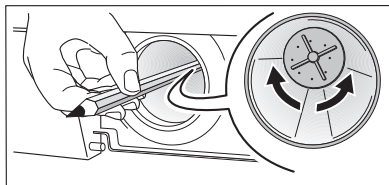

8. Наденьте крышку на шланг аварийного слива и установите его на свое место.
9. Закрутите фильтр до упора.
10. Закройте дверцу фильтра сливного шланга.

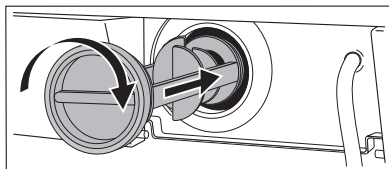

Предупреждение!

При работающей машине в зависимости от выбранной программы в сливном насосе может быть горячая вода. Никогда не снимайте крышку фильтра сливного насоса во время стирки, всегда дожидайтесь, чтобы машина завершила цикл и слила воду. При установке крышки на место убедитесь, что она плотно затянута во избежание утечек и возможности откручивания ее маленькими детьми.

Фильтр наливного шланга

Если Вы заметили, что на заполнение машины уходит больше времени, чем раньше, проверьте, не забит ли наливной шланг.

1. Закройте кран подачи воды.
2. Открутите шланг от крана.
3. Прочистите фильтр в шланге жесткой щеткой.
4. Снова прикрутите наливной шланг к крану.

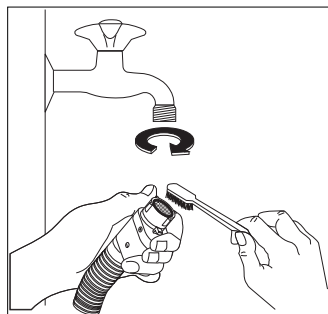

Предотвращение замерзания

Если машина установлена в помещении, температура в котором может опускаться ниже 0°C, действуйте следующим образом:

1. Закройте кран подачи воды и открутите от него наливной шланг.
2. Поставьте на пол тазик, поместите в него концы наливного шланга и шланга аварийного слива и дайте воде полностью стечь.
3. Снова прикрутите к крану наливной шланг и установите на свое место шланг аварийного слива, вновь надев на него крышку.

При выполнении вышеописанных операций, оставшаяся в машине вода будет слита, что предотвратит образование льда и, следовательно, поломку компонентов машины.

При следующем включении машины убедитесь, что температура окружающей среды выше 0°C.

Аварийный слив

Если вода не сливается, для осуществления слива действуйте следующим образом:

1. Выньте вилку сетевого шнура машины из розетки;
2. Закройте кран подачи воды;
3. При необходимости подождите, чтобы вода остыла;
4. Откройте дверцу сливного фильтра;
5. Поставьте на пол тазик и поместите в него конец шланга аварийного слива. Снимите крышку шланга. Под действием силы тяжести вода станет стекать в тазик. Когда тазик наполнится, снова наденьте крышку на шланг. Вылейте воду из тазика. Повторяйте эту процедуру до окончания слива воды;
6. При необходимости прочистите фильтр, как описано выше;
7. Закройте шланг крышкой и установите его на свое место;
8. Снова прикрутите фильтр и закройте дверцу.

Если машина не работает...

Некоторые неисправности, вызванные отсутствием простого ухода или недосмотром, можно легко устранить самим, не обращаясь в сервисный центр. Перед тем, как обращаться в местный авторизованный сервисный центр, пожалуйста, выполните нижеуказанные проверки.

Во время работы машины может замигать **желтая индикаторная** лампочка, встроенная в кнопку **7**, при этом на дисплее появится один из следующих кодов неисправности; в то же время каждые 20 секунд будет звучать звуковой сигнал, указывающий, что машина не работает:

- **E10** : Неисправность подачи воды
- **E20** : Неисправность слива воды
- **E40** : Открыта дверца.
- **EFD** : Сработала система защиты от затопления

Устранив причину неисправности, нажмите кнопку **7** для возобновления выполнения программы. Если после всех проверок неисправность остается, обратитесь в местный авторизованный сервисный центр.

Неисправность	Возможная причина/ Устранение
<p>Машина не включается:</p>	<p>Дверца не закрыта. E40</p> <ul style="list-style-type: none"> • Плотно закройте загрузочную дверцу. <p>Вилка вставлена в розетку неверно.</p> <ul style="list-style-type: none"> • Вставьте вилку сетевого шнура в розетку. <p>В розетке отсутствует напряжение.</p> <ul style="list-style-type: none"> • Проверьте электрическую сеть у себя в квартире. <p>Перегорел предохранитель на главном распределительном щите.</p> <ul style="list-style-type: none"> • Замените предохранитель. <p>Селектор программ установлен неверно и не нажата кнопка 7.</p> <ul style="list-style-type: none"> • Поверните селектор программ и снова нажмите кнопку 7. <p>Выбрана отсрочка старта.</p> <ul style="list-style-type: none"> • Если Вы хотите, чтобы стирка белья началась немедленно, отмените отсрочку старта. <p>Включено устройство "Замок от детей".</p> <ul style="list-style-type: none"> • Отключите это устройство.
<p>Машина не заполняется водой:</p>	<p>Закрыт кран подачи воды. E10</p> <ul style="list-style-type: none"> • Откройте кран подачи воды. <p>Наливной шланг передавлен или сильно перегнут. E10</p> <ul style="list-style-type: none"> • Проверьте подсоединение наливного шланга. <p>Забит фильтр в наливном шланге. E10</p> <ul style="list-style-type: none"> • Прочистите фильтр наливного шланга. <p>Неплотно закрыта дверца. E40</p> <ul style="list-style-type: none"> • Плотно закройте загрузочную дверцу.

Неисправность	Возможная причина/ Устранение
Машина заполняется водой и сразу же производится слив:	<p>Конец сливного шланга расположен слишком низко.</p> <ul style="list-style-type: none"> См. соответствующий параграф в разделе “Подключение к канализации”.
Машина не выполняет слив и/или отжим:	<p>Сливной шланг передавлен или сильно перегнут. <i>E20</i></p> <ul style="list-style-type: none"> Проверьте правильность подсоединения сливного шланга. <p>Забит фильтр сливного насоса. <i>E20</i></p> <ul style="list-style-type: none"> Прочистите фильтр сливного насоса. <p>Выбрана программа или дополнительная функция, при окончании которой в баке остается вода, или в которой исключена фаза отжима.</p> <ul style="list-style-type: none"> Отключите соответствующую дополнительную функцию. Выберите программу “Слив” или “Отжим”. <p>Белье неравномерно распределено в барабане.</p> <ul style="list-style-type: none"> Перераспределите белье в барабане.
Вода на полу:	<p>Использовано слишком много моющего средства или средство неверного типа (вызывающее избыточное пенообразование).</p> <ul style="list-style-type: none"> Уменьшите количество моющего средства или используйте моющее средство другого типа. <p>Проверьте, нет ли утечек в соединительных деталях наливного шланга. Утечка воды из шланга не всегда заметна визуально; поэтому проверьте, не мокрый ли он.</p> <ul style="list-style-type: none"> Проверьте подсоединение наливного шланга. <p>Поврежден сливной шланг.</p> <ul style="list-style-type: none"> Замените его на новый. <p>После выполнения чистки фильтра его крышка не установлена на место или сам фильтр не закручен должным образом.</p> <ul style="list-style-type: none"> Установите крышку на свое место или до конца закрутите фильтр.
Неудовлетворительные результаты стирки:	<p>Было использовано слишком мало моющего средства или же использованное средство не подходит для данной машины.</p> <ul style="list-style-type: none"> Увеличьте количество моющего средства или используйте моющее средство другого типа. <p>Стойкие пятна не были обработаны перед стиркой.</p> <ul style="list-style-type: none"> Используйте имеющиеся в торговле средства для выведения стойких пятен. <p>Задана неподходящая температура.</p> <ul style="list-style-type: none"> Проверьте, правильно ли Вы задали температуру. <p>Слишком большая загрузка белья.</p> <ul style="list-style-type: none"> Положите в барабан меньшее количество белья.

Неисправность	Возможная причина/ Устранение
Дверца не открывается:	<p>Выполнение программы не закончено.</p> <ul style="list-style-type: none"> • Дождитесь завершения цикла стирки. <p>Не сработала система разблокировки дверцы.</p> <ul style="list-style-type: none"> • Подождите до тех пор, пока не погаснет символ “ДВЕРЦА”. <p>Вода в барабане.</p> <ul style="list-style-type: none"> • Выберите программу слива или отжима, чтобы слить воду.
Машина вибрирует или шумит:	<p>Не удалены транспортировочные болты и элементы упаковки.</p> <ul style="list-style-type: none"> • Проверьте правильность установки машины. <p>Не отрегулирована высота ножек</p> <ul style="list-style-type: none"> • Проверьте правильность выравнивания машины. <p>Белье неравномерно распределено в барабане.</p> <ul style="list-style-type: none"> • Перераспределите белье в барабане. <p>Возможно, в барабане слишком мало белья.</p> <ul style="list-style-type: none"> • Загрузите в машину больше белья.
Отжим начинается с опозданием или не выполняется:	<p>Электронное устройство контроля дисбаланса сработало из-за неравномерного распределения белья в барабане. Белье будет перераспределено равномерно за счет изменения направления вращения барабана. Это может происходить несколько раз до тех пор, пока дисбаланс не исчезнет и окажется возможным нормальный отжим. Если в течение нескольких минут белье в барабане не распределится равномерно, машина не будет выполнять отжим.</p> <ul style="list-style-type: none"> • Перераспределите белье в барабане.
Машина совсем не выполняет сушку или не высушивает белье должным образом	<p>Не выбраны время или степень сушки.</p> <ul style="list-style-type: none"> • Выберите время или степень сушки <p>Не открыт кран подачи воды (E10)</p> <ul style="list-style-type: none"> • Откройте кран подачи воды. <p>Забит фильтр сливного насоса (E20)</p> <ul style="list-style-type: none"> • Прочистите фильтр сливного насоса. <p>Машина перегружена.</p> <ul style="list-style-type: none"> • Положите в барабан меньшее количество белья. <p>Выбранная программа сушки, время или степень сушки не соответствует данному типу белья</p> <ul style="list-style-type: none"> • Выберите подходящую для данного типа белья программу сушки и время или степень сушки.

Неисправность	Возможная причина/ Устранение
В машине не видна вода:	Машины, разработанные с использованием современных технологий, работают очень экономично и потребляют мало воды без снижения качества стирки.
На дисплее высвечивается код неисправности EFO:	Сработала система защиты от затопления. <ul style="list-style-type: none"> Отсоедините машину от сети электропитания и водопровода и обратитесь в местный авторизованный сервисный центр

Если Вы не можете определить или устранить причину неисправности, обращайтесь в наш сервисный центр. Перед тем как звонить туда, запишите для себя модель, серийный номер и дату приобретения машины: эти сведения потребуются специалистам сервисного центра.

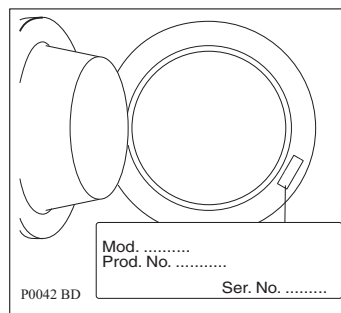

Технические данные

Габариты	Ширина	60 см
	Высота	85 см
	Глубина (включая дверцу)	63 см
Подключение к электросети	Напряжение/частота электропитания	230 В/50 Гц
	Полная потребляемая мощность	2200 Вт
	Номинал предохранителей	10 А
Давление в водопроводной системе	Минимум	0,05 МПа
	Максимум	0,8 МПа
Максимальная загрузка	Хлопок	7 кг
Максимальный сухой вес	Хлопок	3,5 кг
	Синтетика	20 кг
Скорость отжима	Максимум	1600 об/мин

Норма расхода

Программа	Вода (л)	Потребление энергии (кВтч)	Продолжительность программы (мин)
Белый хлопок 95°	62	2,1	Продолжительность программ высвечивается на дисплее на панели управления.
Хлопок 60°	58	1,35	
(*)Хлопок, Экономичная стирка 60°	52	1,19	
Хлопок 40°	58	0,75	
Легкая глажка 60°	54	0,9	
Деликатные ткани 40°	63	0,55	
Шерсть (ручная стирка) 30°	58	0,25	



Приведенные в данной таблице данные по расходу являются только ориентировочными, так как они могут изменяться в зависимости от количества и



(*) “Программа “Экономичная стирка 60°С” при загрузке 7 кг является эталонной программой для расчета данных, указываемых на табличке энергопотребления, в соответствии со стандартом ЕЕС 92/75.

Установка

Распаковка

Все транспортировочные болты и элементы упаковки должны быть сняты перед началом эксплуатации машины.

Рекомендуем Вам сохранить все транспортировочные приспособления для того, чтобы их можно было снова использовать в случае новой транспортировки машины.

1. После снятия всей упаковки положите машину на заднюю панель, чтобы вынуть полистироловую прокладку из ее основания.



2. Отсоедините шнур питания и сливной шланг от разъемов на задней панели стиральной машины.

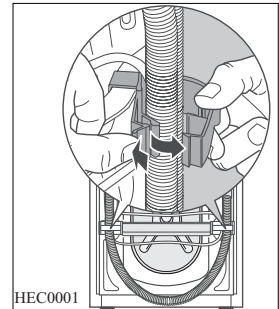

3. С помощью соответствующего гаечного ключа открутите и снимите центральный задний болт **A**.

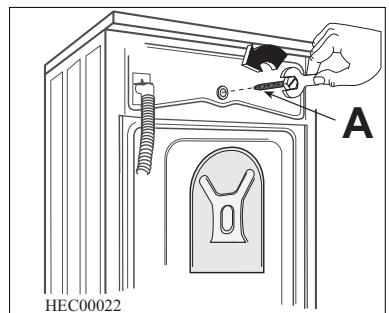

4. Открутите и снимите два больших задних болта **В** и шесть маленьких болтов **С**.

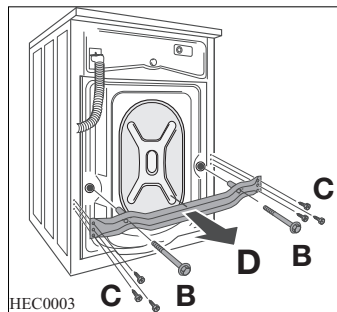

5. Снимите скобу **D** и завинтите шесть маленьких болтов **С**. Выньте соответствующую пластмассовую шайбу **E**.

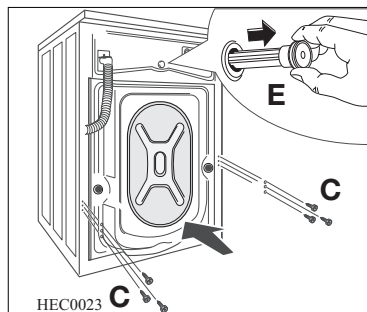

6. Откройте дверцу машины, достаньте наливной шланг из барабана и снимите полистироловую вставку, прикрепленную к прокладке дверцы.

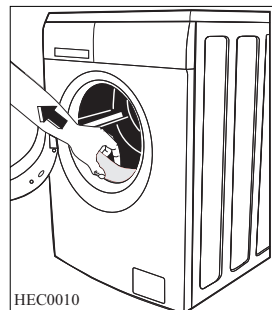

7. Вставьте в маленькое верхнее и в два большие отверстия соответствующие пластиковые заглушки, находящиеся в одном пакете с руководством пользователя.
8. Подсоедините наливной шланг так, как описано в параграфе "Подсоединение к водопроводу".

Все пластиковые заглушки поставляются вместе с машиной и находятся в пакете с Руководством по эксплуатации.

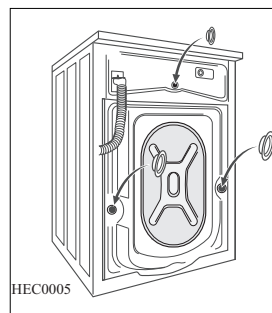

Размещение и выравнивание

Установите машину на ровный твердый пол.

Убедитесь, что ковры, дорожки и т.д. не препятствуют циркуляции воздуха вокруг машины.

При установке машины на полу из кафельной плитки кладите между машиной и полом резиновый коврик.

Не пытайтесь исправить неровности пола, подкладывая под машину куски дерева, картона или аналогичных материалов.

Если исключить установку машины рядом с газовой духовкой или работающей на угле печью не представляется возможным, то между двумя приборами необходимо установить изоляционную панель, покрытую алюминиевой фольгой со стороны печи или духовки.

Машину не следует устанавливать в помещениях, в которых температура может опуститься ниже 0.

Наливной и сливной шланг не должны быть перегнуты.

Убедитесь, что машина установлена таким образом, чтобы в случае возникновения какой-либо неисправности специалист мог получить к ней свободный доступ.

Тщательно выровняйте машину, вкручивая или выкручивая регулируемые ножки. Никогда не подкладывайте картон, куски дерева или тому подобные материалы для компенсации неровностей пола.

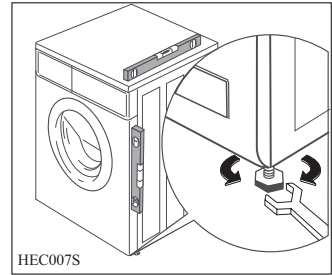

Подсоединение к водопроводу

Наливной шланг входит в комплект поставки и находится внутри барабана машины.

Не используйте шланг от Вашей старой машины для подключения к водопроводу.

Машину следует подсоединять к крану подачи холодной воды.

1. Откройте дверцу машины и достаньте наливной шланг.
2. Подсоедините конец шланга, выполненный в виде угла, к машине.



Не размещайте наливной шланг ниже машины. Разверните шланг влево или вправо в зависимости от расположения водопроводного крана относительно машины.

3. Отрегулируйте положение шланга, ослабив зажимную гайку.

Отрегулировав положение шланга, не забудьте плотно затянуть зажимную гайку для предотвращения утечек.

4. Присоедините наливной шланг к водопроводному крану с резьбой 3/4. Всегда используйте шланг, поставляемый вместе со стиральной машиной.

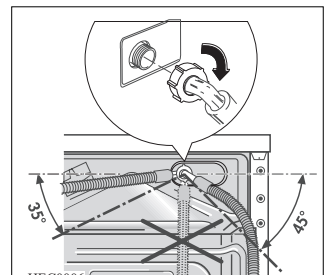

Наливной шланг не подлежит удлинению. Если он слишком короткий, а Вы не хотите перемещать водопроводный кран, Вам придется купить новый, более длинный шланг, специально предназначенный для данной цели.

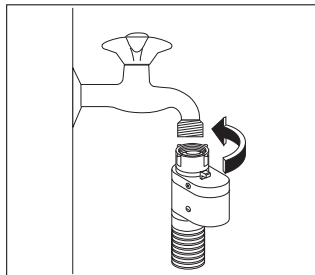

Устройство прекращения подачи воды при протечках

Наливной шланг снабжен устройством прекращения подачи воды при протечках, которые могут возникнуть в результате естественного старения шланга. О возникновении такой неисправности предупреждает появление красного сектора в окне "А". В этом случае закройте водопроводный кран и обратитесь в местный авторизованный сервисный центр за новым шлангом.

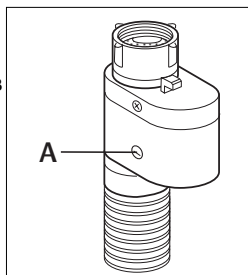

Слив воды

Конец сливного шланга можно устанавливать тремя способами:

Подвесить над краем раковины, используя пластмассовую направляющую, входящую в комплект поставки машины.

В этом случае убедитесь, что шланг не соскочит во время слива воды.

Для обеспечения этого шланг можно привязать к крану куском шпагата или прикрепить к стене.

Подключить к ответвлению сливной трубы раковины. Это ответвление должно находиться над сифоном раковины так, чтобы высота места сгиба шланга от пола составляла не менее 60 см.

Ввести непосредственно в сливную трубу на высоте не менее 60 см, но не более 90 см.

Конец сливного шланга обязательно должен быть вентилируемым, т.е. внутренний диаметр сливной трубы должен быть шире внешнего диаметра сливного шланга.

Сливной шланг не должен иметь перегибов.

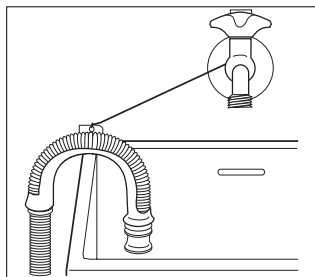

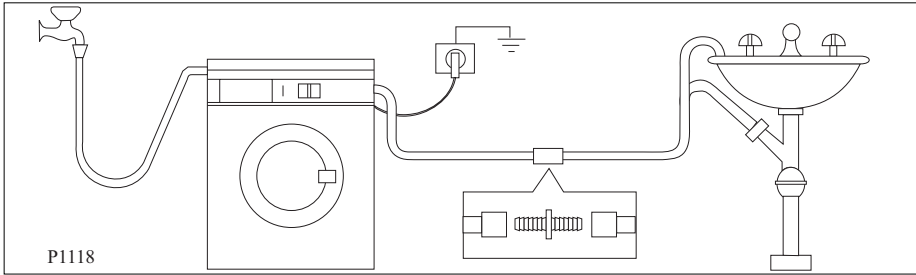

Внимание!

Длина сливного шланга составляет 4 метра. Дополнительный сливной шланг и соединительный элемент можно приобрести в местном авторизованном сервисном центре.

Подключение к электросети



Информация по электрическому подключению представлена на табличке с техническими данными, расположенной на внутренней стороне дверцы машины, а также в разделе “Технические данные”.

Убедитесь, что электрическая сеть у Вас дома в состоянии выдержать максимальную мощность, потребляемую машиной, при этом следует учесть и другие эксплуатируемые Вами электроприборы.



Включайте машину в заземленную розетку.



Изготовитель не несет ответственности за ущерб или травмы, причиненные несоблюдением вышеприведенных указаний по безопасности.



После установки машины к сетевому шнуру должен иметься свободный доступ.



В случае необходимости замены сетевого шнура она должна быть выполнена местным авторизованным сервисным центром.

Неразъемное подключение

В случае неразъемного подключения машины к электрической сети, на участке линии между прибором и электрической сетью необходимо предусмотреть установку двухполюсного выключателя с расстоянием не менее 3 мм между разомкнутыми контактами. Характеристики выключателя должны соответствовать действующим местным электрическим нормам.

Срабатывание выключателя не должно вызывать прерывание желто-зеленого заземляющего провода.

Подключение машины к электрической сети должно выполняться квалифицированным электриком.



Вопросы защиты окружающей среды

Упаковочные материалы

Материалы, помеченные символом , подлежат вторичной переработке.

>PE<= полиэтилен

>PS<= полистирол

>PP<= полипропилен

Это означает, что они могут быть подвергнуты повторной переработке при условии, что выбрасывая их, Вы поместите их в специальные контейнеры для сбора таких отходов.

Старая стиральная машина

При утилизации Вашей старой машины сдавайте ее в специально отведенные места для утилизации бытовых приборов. Способствуйте поддержанию чистоты у себя в стране!



Символ  на самом изделии или сопроводительной документации указывает, что при утилизации данного изделия с ним нельзя обращаться как с обычными бытовыми отходами. Вместо этого, его следует сдавать в соответствующий пункт приемки электрического и электронного оборудования для последующей утилизации. Обеспечив правильную утилизацию данного изделия, Вы сможете предотвратить потенциальные негативные последствия для окружающей среды и здоровья человека, которые могли бы иметь место в противном случае. Более подробную информацию о повторной переработке данной машины Вы можете получить у местных властей, у организации по утилизации отходов, а также в магазине, в котором Вы приобрели машину.

Экологические рекомендации

Для экономии воды, энергии и с целью бережного отношения к окружающей среде рекомендуем Вам выполнять следующие рекомендации:

- Белье обычной степени загрязнения можно стирать без предварительной стирки для экономии моющих средств, воды и времени (это означает и меньшее загрязнение окружающей среды!).
- Машина работает более экономично при полной загрузке.
- При должной обработке пятна и небольшие загрязнения могут быть удалены перед стиркой; тогда белье можно стирать при более низкой температуре.
- Отмеряйте моющее средство в зависимости от жесткости воды, степени загрязнения и количества стираемого белья.

www.electrolux.com

www.aeg-electrolux.ru

132.983.190-01-1005 Настоящий документ может быть подвергнут изменениям без предварительного уведомления

132 967 270 -00-472007

PERFEKT IN FORM UND FUNKTION

