

Lavamat 14950 A

**Инструкция по
эксплуатации**

**Стирально-
сушильная машина**

Благодарим вас за то, что выбрали одно из наших высококачественных изделий.

Чтобы обеспечить оптимальную и бесперебойную работу прибора, внимательно прочитайте настоящее Руководство. Это позволит выполнять все операции наиболее правильным и эффективным образом. Для того чтобы в нужный момент всегда можно было свериться с настоящим Руководством, рекомендуем хранить его в надежном месте. Просим также передать его новому владельцу прибора в случае продажи или уступки.

Надеемся, что новый прибор доставит вам много радости.

Содержание

Инструкции по эксплуатации	3	Дополнительная функция "ПРЕДВАРИТЕЛЬНАЯ СТИРКА"	14
Сведения по технике безопасности	3	Дополнительная функция "УДАЛЕНИЕ ПЯТЕН"	14
Общие правила техники безопасности	4	Дополнительная функция "ДЕЛИКАТНАЯ СТИРКА"	14
Установка	4	Дополнительная функция "ЕЖЕДНЕВНАЯ СТИРКА"	14
Эксплуатация	5	ОЧЕНЬ БЫСТРАЯ СТИРКА	14
Защита от детей	6	Функция "ДОПОЛНИТЕЛЬНОЕ ПОЛОСКАНИЕ"	15
Описание изделия	6	Использование кнопки "ПУСК/ПАУЗА" (кнопка 7)	15
Дозатор моющих средств	7	Выбор дополнительной функции "ОТЛОЖЕННЫЙ ПУСК" (кнопка 8)	15
Панель управления	7	Изменение дополнительной функции или выполняемой программы	16
Символы на панели управления	8	Прерывание программы	16
Первое использование	10	Отмена программы	16
Персонализация	10	Открытие дверцы после начала выполнения программы	16
Звуковая сигнализация	10	Окончание программы	17
Защита от детей	10	Эксплуатация - сушка	17
Ежедневное использование	11	Только сушка	17
Загрузка белья	11	Автоматическая стирка и сушка (программа "НОН-СТОП")	19
Только стирка	11	Veļas mazgāšanas programmas	20
Дозирование моющего средства и смягчителя ткани	11	Программы сушки	24
Выберите нужную программу с помощью селектора программ (1).	12	Автоматические программы	24
Выбор скорости отжима и дополнительной функции "НОЧНОЙ ЦИКЛ" или "ОСТАНОВКА С ВОДОЙ В БАКЕ" (кнопка 2)	12		
Кнопки дополнительных функций	13		

Программы с заданным временем	25	Прокладка дверцы	31
Полезные советы	26	Сливной насос	31
Сортировка белья	26	Чистка фильтров наливного шланга	33
Перед загрузкой белья	26	Предотвращение замерзания	34
Выведение пятен	26	Аварийный слив	34
Моющие средства и добавки	27	Что делать, если ...	35
Количество используемого моющего средства	27	Технические данные	39
Степень жесткости воды	28	Показатели потребления	40
Программы мойки	28	Инструкции по установке	40
Подготовка к циклу сушки	28	Установка	40
Белье, непригодное для сушки	28	Распаковка	40
Этикетки с информацией по уходу	29	Размещение и выравнивание	43
Продолжительность цикла сушки	29	Подсоединение к водопроводу	43
Дополнительная сушка	29	Устройство для защиты от протечек воды	45
Уход и чистка	29	Слив воды	45
Удаление накипи	29	Подключение к электросети	46
После каждой стирки	29	Охрана окружающей среды	46
Профилактическая стирка	30	Упаковочные материалы	47
Чистка снаружи	30	Экологические рекомендации	47
Дозатор моющих средств	30		
Чистка барабана	30		

Право на изменения сохраняется

Инструкции по эксплуатации



Сведения по технике безопасности



Внимательно прочитайте и сохраните для консультаций в будущем.

- Безопасность Вашего прибора соответствует действующим промышленным стандартам и требованиям законодательства в отношении безопасности приборов. Тем не менее, как изготовители, мы считаем своим долгом дать следующие указания по безопасности.
- Очень важно, чтобы настоящее руководство хранилось у пользователя машины для консультаций в будущем. В случае продажи или передачи данного электробытового прибора другому лицу или, если при переезде на новое место жительства прибор остается по старому адресу, обеспечьте передачу руководства вместе с прибором его новому владельцу с тем, чтобы он мог ознакомиться с правилами его эксплуатации и соответствующими предупреждениями.

- **НЕОБХОДИМО** внимательно ознакомиться с ними перед тем, как приступить к установке и эксплуатации машины.
- Перед первым включением стиральной машины проверьте ее на отсутствие повреждений, вызванных транспортировкой. Никогда не подключайте к инженерным сетям поврежденную машину. При обнаружении каких-либо повреждений обращайтесь к поставщику.
- Если доставка машины произведена зимой при отрицательных температурах: Перед первым включением стиральной машины дайте ей постоять при комнатной температуре в течение 24 часов.

Общие правила техники безопасности

- Опасно изменять технические характеристики изделия или каким-либо образом модифицировать его.
- При стирке с высокой температурой стекло дверцы может сильно нагреваться. Не касайтесь его!
- Следите за тем, чтобы домашние животные не забирались в барабан. Чтобы избежать этого, проверяйте барабан перед началом использования машины.
- Не допускайте попадания в машину твердых острых предметов, таких как монеты, булавки, заколки, винтики, камни и т.д., так как они могут привести к ее серьезному повреждению.
- Используйте только рекомендованное количество смягчителя тканей и моющего средства. При применении чрезмерного количества моющего средства возможно повреждение ткани. См. рекомендации изготовителя относительно количества моющих средств.
- Мелкие предметы, такие как носки, носовые платки, пояса и т.д., следует помещать в специальные мешки для стирки или наволочку, иначе во время стирки они могут застрять между баком и барабаном.
- Не стирайте в машине изделия с пластинами из китового уса, одежду с необработанными краями и рваную одежду.
- После использования и перед чисткой и техобслуживанием машины всегда отключайте ее от электросети и закрывайте кран подачи воды.
- Ни при каких обстоятельствах не пытайтесь отремонтировать машину самостоятельно. Ремонт, выполненный неопытными лицами, может привести к серьезной неисправности или травме. Обращайтесь в местный сервисный центр. Всегда настаивайте на использовании оригинальных запчастей.

Установка

- Этот прибор тяжелый. Будьте осторожны при его перемещении.
- При распаковке прибора убедитесь в том, что он не поврежден. В случае сомнений не пользуйтесь им, а обратитесь в сервисный центр.
- Перед началом эксплуатации машины следует удалить всю упаковку и снять транспортировочные болты. В противном случае возможно серьезное повреждение изделия и другого имущества. См. соответствующий раздел в руководстве пользователя.

- После установки прибора убедитесь, что он не стоит на сливном или наливном шланге и что верхняя крышка не прижимает сетевой шнур к стене.
- Если машина устанавливается на ковровом покрытии, необходимо отрегулировать ножки таким образом, чтобы обеспечить свободную циркуляцию воздуха под машиной.
- После установки обязательно убедитесь в отсутствии утечки воды из шлангов и соединительных элементов.
- Если прибор установлен в помещении, температура в котором может опускаться ниже нуля, ознакомьтесь с разделом "Опасность замерзания".
- Все сантехнические работы, необходимые для установки данного прибора, должны выполняться квалифицированным сантехником или компетентным специалистом.
- Все работы по электрическому подключению, необходимые для установки данного прибора, должны выполняться квалифицированным электриком или компетентным специалистом.

Эксплуатация

- Данная машина предназначена только для бытового применения. Она не должна использоваться в целях, отличных от тех, для которых она предназначена.
- Стирайте и сушите только белье, предназначенное для машинной стирки и сушки. Следуйте инструкциям, указанным на этикетке каждой вещи
- Не перегружайте машину. См. таблицу программы стирки.
- Перед стиркой проверьте, чтобы все пуговицы и застёжки-молнии на одежде были застегнуты, а в ее карманах ничего не было. Не стирайте в машине сильно поношенную или рваную одежду; удаляйте перед стиркой пятна краски, чернил, ржавчины и травы. НЕЛЬЗЯ стирать в машине бюстгалтеры с проволочным каркасом.
- Не следует стирать в машине вещи, находившиеся в контакте с летучими нефтепродуктами наподобие бензина. Если такие летучие жидкости использовались для чистки одежды, необходимо полностью удалить их с нее перед тем, как класть вещи в машину.
- Ввиду того, что некоторые одеяла и пуховики ввиду своих больших размеров подлежат стирке/сушке только в больших промышленных машинах, необходимо выяснить у их изготовителя, можно ли стирать их в бытовой стиральной машине.
- Пользователи должны следить за тем, чтобы газовые зажигалки (одноразовые или обычные) случайно не остались в карманах одежды.
- Никогда не сушите в машине вещи, находившиеся в контакте с такими химикатами, как средства для химчистки. Они являются летучими и могут вызвать пожар. Сушите в сушильной машине только вещи, предварительно выстиранные в воде или нуждающиеся в проветривании.
- Пластиковые дозаторы моющих средств не должны оставаться в барабане машины во время сушки, т.к. материал, из которого они сделаны, не является термостойким. Если вы хотите выполнить непрерыв-

ный цикл стирки/сушки, необходимо использовать обычный дозатор моющих средств.

- Никогда не тяните за кабель, чтобы вынуть сетевой шнур из розетки; всегда беритесь за саму вилку.
- Ни в коем случае не эксплуатируйте машину в случае повреждения ее сетевого шнура или таких повреждений панели управления, рабочего стола или основания, которые открывают доступ во внутреннюю часть машины.

Защита от детей

- Данный прибор не предназначен для эксплуатации лицами (включая детей) с ограниченными физическими или сенсорными способностями, с недостаточным опытом или знаниями без присмотра лица, отвечающего за их безопасность, или получения от него соответствующих инструкций, позволяющих им безопасно эксплуатировать прибор.
- Упаковочные материалы (например, полиэтиленовая пленка, пенопласт) могут быть опасными для детей - они могут стать причиной удушья. Держите их вне досягаемости детей.
- Храните все моющие средства в надежном месте, недоступном для детей.
- Следите за тем, чтобы дети и домашние животные не забирались в барабан. Чтобы предупредить возможность запираания внутри барабана детей или домашних животных, в машине предусмотрено специальное устройство. Для включения этого устройства поверните по часовой стрелке кнопку с внутренней стороны дверцы (не нажимая ее) так, чтобы паз пришел в горизонтальное положение. При необходимости используйте для этого монету. Для отключения этого устройства, чтобы снова можно было закрыть дверцу, поверните кнопку против часовой стрелки так, чтобы паз оказался в вертикальном положении.

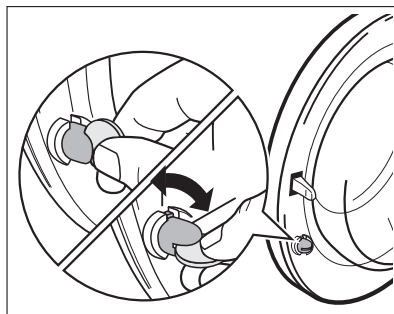

Описание изделия

Ваша новая стиральная машина удовлетворяет всем современным требованиям, предъявляемым к эффективной стирке белья, при низком расходе воды, энергии и моющих средств.

Система NEW JET обеспечивает полное использование мощного средства и уменьшает потребление воды, способствуя экономии энергии.

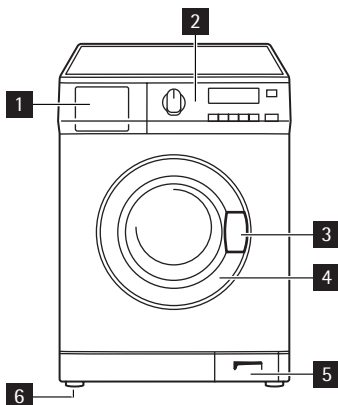

- 1** Дозатор моющих средств
- 2** Панель управления
- 3** Ручка для открывания дверцы
- 4** Табличка технических данных
- 5** Фильтр сливного насоса
- 6** Регулируемые ножки

Дозатор моющих средств

☪ Отделение для моющего средства, используемого на этапе предварительной стирки или выведения пятен.

Моющее средство для предварительной стирки добавляется в начале выполнения программы стирки.

Пятновыводитель добавляется на **этапе выведения пятен** в ходе основной стирки.

☪ Отделение для порошкового или жидкого моющего средства, используемого при **основной стирке**.

☼ Отделение для **жидких добавок** (смягчителя тканей, крахмала).

При дозировке моющих средств и добавок руководствуйтесь указаниями изготовителя и не превышайте отметку **"MAX"** на стенке дозатора. Смягчитель тканей или крахмальные добавки необходимо заливать в отделение дозатора перед запуском программы стирки.

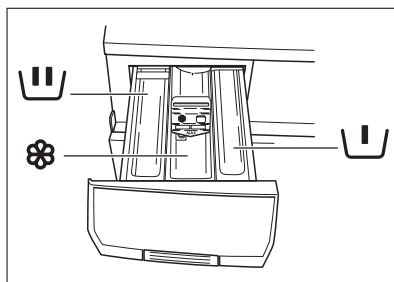

Панель управления

- i** На рисунке показана панель управления. На нем представлены селектор программ, различные кнопки и дисплей. Они представлены соответствующими цифрами на следующих страницах.

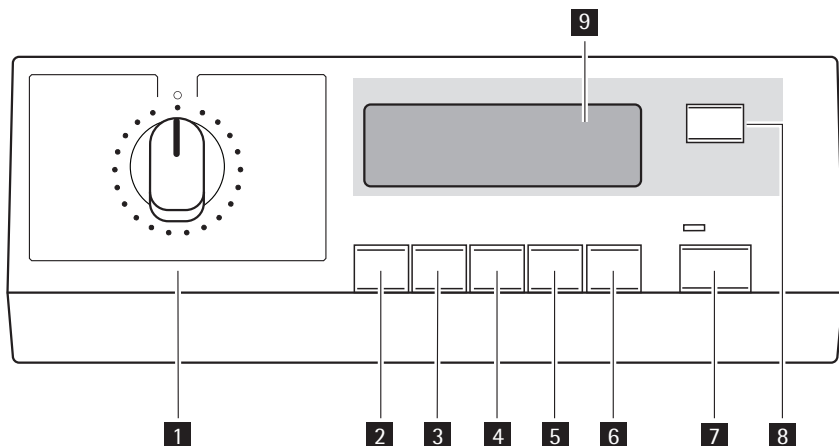

- 1** Селектор программ
- 2** Кнопка "СНИЖЕНИЕ СКОРОСТИ ОТЖИМА"
- 3** Кнопка "АВТОМАТИЧЕСКАЯ СУШКА"
- 4** Кнопка "ВРЕМЯ СУШКИ"
- 5** Кнопка "ДОПОЛНИТЕЛЬНЫЕ ФУНКЦИИ"
- 6** Кнопка "ОК"
- 7** Кнопка "ПУСК/ПАУЗА"
- 8** Кнопка "ЗАДЕРЖКА СТАРТА"
- 9** Дисплей

Символы на панели управления



= Холодная стирка







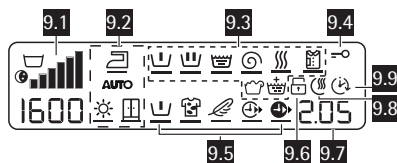



= Ручная стирка

Дисплей



9.1 - Индикатор скорости отжима, символы функций "ОСТАНОВКА С ВОДОЙ В БАКЕ" ☐ и "НОЧНОЙ ЦИКЛ" ⚙ .

9.2 - Индикатор степени сушки, допускаемой выбранной программой: "ПОД УТЮГ" ☀, "ДЛЯ ХРАНЕНИЯ" ☐ и "ЭКСТРА-СУШКА" ☀ - символы, которые выбираются нажатием кнопки **3** ; индикатор "АВТО", связанный с программой сушки и кнопкой **4** .

9.3 - Индикатор хода выполнения программы: символы "ПРЕДВАРИТЕЛЬНАЯ СТИРКА" , "ОСНОВНАЯ СТИРКА" , "ПОЛОСКАНИЕ" , "ОТЖИМ" , "ПЕРЕДОЗИРОВКА" , "ДОПОЛНИТЕЛЬНОЕ ПОЛОСКАНИЕ" , "СУШКА" , "СУШКА С АНТИСМИНИЕМ" .





Индикатор хода выполнения программы показывает фазы выбранной программы стирки или сушки. Во время цикла мигает черная черточка под символом, соответствующим текущей фазе выполняемой программы. По окончании каждой фазы черная черточка под соответствующим символом перестает мигать.



Если по окончании программы на дисплее высвечивается символ "ПЕРЕДОЗИРОВКА", это означает, что было использовано слишком много моющего средства.

9.4 - ДВЕРЦА  - символ (дверца заблокирована)

- Этот символ указывает, можно ли открыть дверцу:
 - символ горит: дверцу открывать нельзя. Прибор выполняет программу стирки или сушки.
 - символ мигает (там, где он расположен на дисплее) : дверцу можно будет открыть через несколько минут.
 - символ не горит: дверцу можно открывать. Программа стирки или сушки закончилась.

9.5 - дополнительные функции. Символы: "ПРЕДВАРИТЕЛЬНАЯ СТИРКА" , "ВЫВЕДЕНИЕ ПЯТЕН" , "ДЕЛИКАТНАЯ СТИРКА" , "ЕЖЕДНЕВНАЯ СТИРКА" , "ОЧЕНЬ БЫСТРАЯ СТИРКА" .

9.6 - символ "ЗАЩИТА ОТ ДЕТЕЙ" .

9.7 - На дисплее выводится следующая информация:

- Продолжительность выбранной программы

После выбора программы на дисплее выводится ее продолжительность в часах и минутах (например, *2.05*). Продолжительность выбранной программы стирки рассчитывается автоматически на основании максимальной загрузки, рекомендованной для каждого типа ткани. После начала выполнения программы оставшееся до ее окончания время будет обновляться ежеминутно.
- Отложенный пуск

Выбранное значение отложенного пуска (не более 20 часов), заданное с помощью соответствующей кнопки, будет высвечиваться на дисплее в течение нескольких секунд (например, *90'*) при отображении длительности предварительно выбранной программы.

На дисплее появится символ функции "ОТЛОЖЕННЫЙ ПУСК". Индикация оставшегося времени отсрочки будет изменяться с шагом 1 час до тех пор, пока эта величина не дойдет до 1 часа, после этого она будет изменяться ежеминутно.
- Выбранное время сушки

После выбора программы сушки на дисплее будет выведено время сушки в часах и/или минутах (максимум 250 мин.).

При запуске программы оставшееся до ее окончания время будет обновляться ежеминутно.

- Неправильный выбор дополнительной функции

В случае выбора функции, несовместимой с выбранной программой стирки, на дисплее в течение нескольких секунд высвечивается сообщение **Err**, а клавиша **7** начинает мигать желтым светом.

- Коды неполадок

В случае возникновения неполадок во время работы на дисплей могут выводиться соответствующие коды, например: **E20** (См. раздел "Что делать, если...").

- Завершение программы

При завершении программы отображается мигающий символ нуля **0**, символ дверцы исчезает с дисплея, и дверцу можно открыть.

9.8 - символ длительности режима "ВРЕМЯ СУШКИ" (☼).

9.9 - символ "ОТЛОЖЕННЫЙ ПУСК" (⏸).

Первое использование



- Убедитесь в том, что подключение машины к электросети, водопроводу и канализации выполнено в соответствии с инструкциями по установке.
- Достаньте из барабана полистироловый блок и другие предметы.
- Перед первой стиркой выполните цикл стирки изделий из хлопка при максимальной температуре без белья, чтобы прочистить бак и барабан. Насыпьте 1/2 мерки стирального порошка в отделение для основной стирки дозатора и запустите машину.

Персонализация

Звуковая сигнализация

Машина оборудована устройством звуковой сигнализации, срабатывающим в следующих случаях:

- по окончании цикла;
- в случае каких-либо неисправностей.

При одновременном нажатии кнопок **3** и **4** и удерживании их нажатыми в течение примерно 6 секунд устройство звуковой сигнализации отключается (звуковой сигнал будет подаваться только в случае неисправности). При повторном нажатии этих двух кнопок устройство звуковой сигнализации включается снова.

Защита от детей

Это устройство позволяет оставлять машину без присмотра, не беспокоясь о том, что дети могут ее повредить или сами получить травму.

Эта функция остается включенной также и в том случае, если стиральная машина не работает.

Существует два различных способа установки этой дополнительной функции:

- До нажатия кнопки **7** : при этом запуск машины будет невозможен.
- после нажатия кнопки **7** : при этом станет невозможным изменение какой-либо программы или дополнительной функции.

Для включения или отключения данной функции нажмите одновременно примерно на 6 секунд кнопки **4** и **5** пока не появится или не исчезнет символ **9.6** на дисплее.

Ежедневное использование

Загрузка белья

1. Откройте дверцу, осторожно потянув ее за ручку. Кладите белье в барабан по одной вещи, стараясь максимально расправить каждую.
2. Плотнo закройте дверцу. При этом должен быть слышен щелчок.

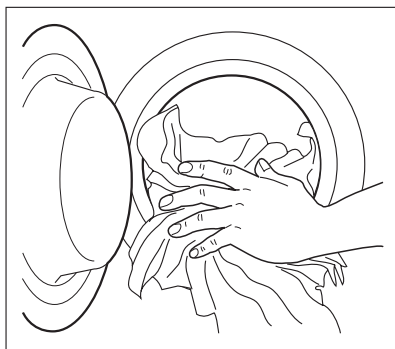



ВНИМАНИЕ!

Следите за тем, чтобы белье не попало между дверцей и резиновой прокладкой.

Только стирка

Дозирование моющего средства и смягчителя ткани

Ваша новая стиральная машина специально разработана для обеспечения сниженного расхода воды, энергии и моющих средств.

1. Вытяните до упора дозатор моющих средств. Отмерьте требуемое количество моющего средства и засыпьте в отделение основной стирки дозатора , и, если вы хотите выполнить **предварительную стирку** или выбрать функцию **выведения пятен**, засыпьте моющее средство или пятновыводитель в отделение, обозначенное .

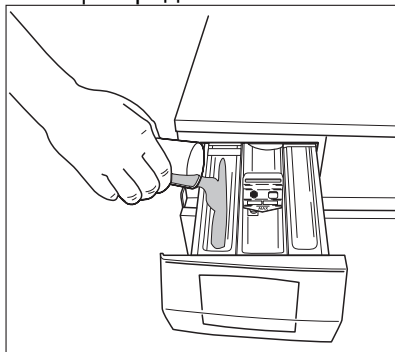

2. При необходимости насыпьте смягчитель ткани в отделение дозатора, помеченное символом  (при этом используемое количество не должно превышать метку **MAX** на выдвижной емкости дозатора). Осторожно закройте дозатор моющих средств.

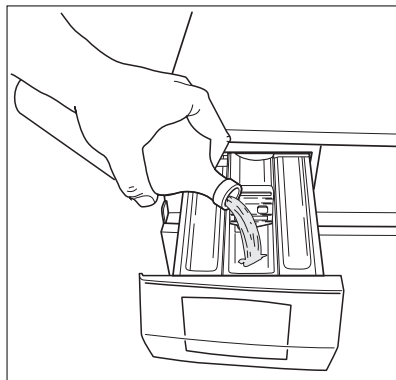



Выберите нужную программу с помощью селектора программ (1).

Вы можете выбрать подходящую программу для любого типа белья, руководствуясь описанием, приведенным в таблицах программ стирки (см. "Veļas mazgāšanas programmas").

Поверните селектор программ на нужную программу. Селектор программ определяет тип стирки (например, уровень воды, движение барабана, количество полосканий) и температуру воды в зависимости от типа стираемого белья.

При выборе программы на дисплее появляется индикатор выполнения программы и символ степени сушки, допустимой для этой программы. Индикатор кнопки **7** замигает, а на дисплее отобразится длительность выбранной программы.

Селектор программ можно поворачивать как по часовой, так и против часовой стрелки.

Положение  соответствует в холодной воде, положение  соответствует отмене программы/выключению машины.

По окончании программы селектор программ следует вернуть в положение  для выключения машины.

 При повороте селектора на другую программу во время работы машины желтый индикатор клавиши **7** мигнет три раза, и на дисплее отобразится сообщение **Err**, что сигнализирует об ошибке выбора программы. При этом машина не будет выполнять вновь выбранную программу.

Выбор скорости отжима и дополнительной функции "НОЧНОЙ ЦИКЛ" или "ОСТАНОВКА С ВОДОЙ В БАКЕ" (кнопка 2)

 При выборе программы прибор автоматически предлагает максимальную скорость отжима, предусмотренную для этой программы.

Нажимая на эту кнопку, можно изменить скорость отжима, если нужно, чтобы белье отжималось со скоростью, отличной от предложенной машиной.

ОСТАНОВКА С ВОДОЙ В БАКЕ: при выборе этой дополнительной функции вода после последнего полоскания не сливается для предотвращения образования складок на белье. По окончании программы на дисплее высветятся мигающий  и символ "ОСТАНОВКА С ВОДОЙ В БАКЕ", а символ дверцы ("дверца заблокирована") продолжит гореть и индикатор кнопки **7** погаснет. Дверца останется заблокированной, напоминая о том, что перед тем, как открыть ее, следует слить воду из машины.

НОЧНОЙ ЦИКЛ: при выборе этой функции вода после последнего полоскания не сливается для предотвращения образования складок на белье. Так как все фазы отжима при этом опускаются, этот цикл стирки отличается отсутствием шума и может использоваться ночью или когда действует более низкий тариф на электроэнергию. В некоторых программах при полосканиях будет использовано большее количество воды. По окончании программы на дисплее высветятся мигающий  и символ "ОСТАНОВКА С ВОДОЙ В БАКЕ", а символ дверцы продолжит гореть и индикатор кнопки **7** погаснет. Дверца останется заблокированной, напоминая о том, что перед тем, как открыть ее, следует слить воду из машины.



Дополнительные функции "ОСТАНОВКА С ВОДОЙ В БАКЕ" или "НОЧНОЙ ЦИКЛ" несовместимы с программой "НОН-СТОП" (см. раздел "Сушка")

Для слива воды выполните указания, приведенные в разделе "Окончание программы".

Кнопки дополнительных функций

В зависимости от программы возможно сочетание различных функций.



ВНИМАНИЕ!

Не все дополнительные функции совместимы друг с другом. Символы несовместимых функций исчезают с дисплея.

В любом случае, при выборе функции, несовместимой с выбранной программой стирки, на дисплее в течение нескольких секунд высвечивается сообщение **Err**, и индикатор клавиши **7** начинает мигать желтым светом. Следует выбрать дополнительные функции после выбора программы стирки, но до нажатия кнопки **7**. Нажмите кнопку **5**: на дисплее высветятся символы всех дополнительных функций.

Для прокрутки всех доступных дополнительных функций нажимайте кнопку **5**. На дисплее появятся и будут мигать соответствующие символы. Нажмите кнопку **6** для выбора и подтверждения выбора. Под выбранным символом появится черная черточка, указывающая на то, что соответствующая дополнительная функция задана. Для отмены этой дополнительной функции нажмите ту же самую кнопку.

Через несколько секунд после выбора дополнительных функций дисплей вернется к первоначальному состоянию. На дисплее появятся выбранные дополнительные функции.

i О совместимости программ стирки с различными дополнительными функциями см. в главе "Veļas mazgāšanas programmas".

Дополнительная функция "ПРЕДВАРИТЕЛЬНАЯ СТИРКА"

Эту дополнительную функцию следует выбирать для предварительной стирки белья при температуре 30°C перед основной стиркой. Дополнительная стирка заканчивается коротким отжимом в программах для хлопка и синтетических тканей, тогда как в программах для деликатных тканей происходит только слив воды.

На дисплее появится соответствующий символ.

Эта функция рекомендуется для стирки сильно загрязненного белья.

Дополнительная функция "УДАЛЕНИЕ ПЯТЕН"

Выбирайте эту функцию для обработки сильно загрязненного или имеющего пятна белья пятновыводителем (увеличенное время основной стирки со стадией оптимизированного удаления пятен). На дисплее появится соответствующий символ.

Эта дополнительная функция **недоступна** при температуре стирки ниже 40°C.

Если нужно выполнить какую-либо программу с функцией выведения пятен, засыпьте пятновыводитель в отделение .

Дополнительная функция "ДЕЛИКАТНАЯ СТИРКА"

При выборе этой дополнительной функции интенсивность стирки будет уменьшена. Машина выполнит одно дополнительное полоскание в программах стирки хлопка и синтетики. На дисплее появится соответствующий символ.

Эту функцию нельзя выбрать вместе с функцией "Дополнительное полоскание".

Эта функция рекомендуется для стирки линяющего цветного белья, а также белья, часто подвергающегося стирке.

Дополнительная функция "ЕЖЕДНЕВНАЯ СТИРКА"

Выбрав эту дополнительную функцию, можно уменьшить продолжительность стирки ежедневно стираемого белья.

Дисплей отобразит соответствующий символ и сокращенное время стирки.

Эту функцию следует использовать для повседневной стирки.

ОЧЕНЬ БЫСТРАЯ СТИРКА

Выбрав эту дополнительную функцию, можно уменьшить продолжительность стирки слабо загрязненного белья.

Дисплей отобразит соответствующий символ и сокращенное время стирки. Предназначена только для стирки слегка загрязненного белья. Рекомендуется в этом случае уменьшать загрузку.

Функция "ДОПОЛНИТЕЛЬНОЕ ПОЛОСКАНИЕ"

Данный прибор специально разработан для обеспечения экономии воды. Однако при стирке одежды, используемой людьми с очень чувствительной кожей (испытывающими аллергию к моющим средствам), может потребоваться полоскание белья с дополнительным количеством воды (ДОПОЛНИТЕЛЬНОЕ ПОЛОСКАНИЕ). При выборе этой функции для заданной программы стирки на дисплее появляется соответствующий символ.

Если желательно включить эту функцию постоянно, нажмите одновременно кнопки **2** и **3** на несколько секунд: на дисплее появится соответствующий символ. Если вы хотите отменить эту функцию, нажмите эти же кнопки и держите их нажатыми до тех пор, пока с дисплея не исчезнет ее символ.

Использование кнопки "ПУСК/ПАУЗА" (кнопка 7)

Для выполнения выбранной программы нажмите кнопку **7**; соответствующий красный индикатор перестанет мигать.

На дисплее высветится символ дверцы, указывая, что машина начала работу и дверца заблокирована.

Для прерывания выполняющейся программы нажмите кнопку **7**: начнет мигать соответствующий красный индикатор.

Для возобновления работы программы с того момента, на котором она была прервана, снова нажмите кнопку **7**. Если вы выбрали отложенный пуск, стиральная машина начнет обратный отсчет времени, остающегося до начала запуска программы.

При неправильном выборе дополнительной функции желтый индикатор кнопки **7** мигнет три раза и на дисплее на несколько секунд отобразится сообщение **Err**.

Выбор дополнительной функции "ОТЛОЖЕННЫЙ ПУСК" (кнопка 8)

На дисплее появится соответствующий символ. Эта кнопка позволяет отложить пуск машины на 30, 60, 90 минут, 2 часа и дольше, максимум до 20 часов, с шагом в 1 час.

Если вы хотите отложить старт, **перед запуском программы** нажимайте эту кнопку до тех пор, пока на дисплее не высветится нужное время отсрочки.

Значение выбранной отсрочки будет высвечиваться на дисплее в течение примерно 3 секунд, после чего он вернется к индикации продолжительности выбранной программы. Выбранный символ также появится на дисплее.

Необходимо выбирать эту функцию после установки программы, но до нажатия кнопки **7**.

Вы можете изменить время отсрочки пуска или вообще отменить ее в любой момент до нажатия кнопки **7**.

Во время действия отложенного пуска дверца машины будет заблокирована. Чтобы доложить белье в машину во время ожидания отложенного

пуска, нажмите кнопку **7** чтобы включить паузу в работе машины. После того как с дисплея исчезнет символ дверцы, ее можно открыть. Доложите белье, закройте дверцу и снова нажмите кнопку **7**.

Выбор отложенного пуска:

- Выберите программу и нужные дополнительные функции.
- Выберите отложенный пуск.
- Нажмите кнопку **7**: машина начнет обратный отсчет с шагом индикации в один час. Программа будет запущена по истечении выбранного времени задержки.

Отмена задержки пуска

- Установите машину в ПАУЗУ, нажав кнопку **7**;
- Нажимайте кнопку **8**, пока не появится символ ;
- Снова нажмите кнопку **7** для запуска программы.



Заданное значение задержки пуска можно изменить только после повторного выбора программы стирки.

Выбрать функцию "ОТЛОЖЕННЫЙ ПУСК" нельзя в том случае, если задана программа "Слив".

Изменение дополнительной функции или выполняемой программы

Любые функции можно изменить до того, как программа приступит к их выполнению. Перед внесением в программу любых изменений необходимо установить машину на паузу, нажав кнопку **7**.

Изменение выполняемой программы возможно **только при отмене программы**. Поверните селектор программ, установив его в положение , а затем в положение, соответствующее новой программе. Запустите программу, нажав повторно кнопку **7**. При этом вода из бака сливаться не будет.

Прерывание программы

Нажмите кнопку **7** для прерывания текущей программы; при этом соответствующий индикатор начнет моргать. Для возобновления выполнения программы нажмите эту кнопку еще раз.

Отмена программы

Поверните селектор программ в положение  для отмены выполняемой программы. Теперь можно выбрать новую программу.

Открытие дверцы после начала выполнения программы

Во время работы машины и в течение заданного времени отложенного пуска дверца заблокирована. Если по какой-либо причине ее понадобится открыть, сначала установите машину на паузу, нажав кнопку **7**.

- Если символ дверцы погас, ее можно открыть.
- Если же символ дверцы продолжает гореть, и дверца остается заблокированной, это означает, что машина уже нагревает воду или уровень воды в машине слишком велик. В этом случае дверцу открыть нельзя.



Если дверца не открывается, но ее необходимо открыть, придется выключить машину, повернув селектор программ в положение . Через несколько минут дверцу можно будет открыть. **(Обратите внимание на уровень воды и температуру!)** .

После закрытия дверцы необходимо снова выбрать программу стирки и дополнительные функции и нажать кнопку **7** .

Окончание программы

Стиральная машина останавливается автоматически. Индикатор кнопки **7** выключается, а на дисплее появляется мигающий значок  . В течение нескольких минут раздается звуковой сигнал.

Если выбрана программа или дополнительная функция, после окончания которой слив воды из барабана не происходит, **для слива воды следуйте приведенным ниже указаниям:**

- поверните селектор программ, установив его в положение 
- выберите программу "Слив" или "Отжим";
- при необходимости уменьшите скорость отжима с помощью соответствующей кнопки
- нажмите кнопку **7**
- - по окончании программы на дисплее высветится мигающий  . Символ дверцы пропадет с дисплея. Теперь можно открыть дверцу.

Поверните селектор программ, установив его в положение  для выключения машины. Достаньте белье из барабана и убедитесь, что барабан пуст.

Если вы больше не будете стирать, закройте кран подачи воды. Оставьте дверцу открытой для предотвращения образования плесени и неприятных запахов.

Режим ожидания : Спустя несколько минут после окончания программы включается режим экономии энергии. Снижается яркость дисплея. При нажатии любой кнопки прибор выходит из режима экономии энергии.

Эксплуатация - сушка

Только сушка

Рекомендуемая загрузка: 4 кг для хлопка и льна, и 3 кг для синтетики.

-  При нажатии кнопки "Время сушки" также возможно высушить до 6 кг хлопковых изделий (см. таблицу программ сушки).

Водопроводный кран должен быть открыт, а сливной шланг выведен в раковину или подключен к трубе слива.

1. Загрузка белья.
2. Для получения оптимальных результатов сушки выберите отжим с максимальной скоростью, допустимой для данного типа ткани.

3. Выберите программу сушки изделий из хлопка или синтетики в секторе "Сушка" селектора программ. При этом на дисплее высветятся символы "СУШКА" и "АНТИСМИНАНИЕ", соответствующие фазам программы сушки. Одновременно высветятся символы, соответствующие степеням сушки, допускаемым выбранной программой/типом белья, и загорится индикатор "АВТО".

4. – **Выберите функцию "Автоматическая сушка" с помощью кнопки 3 .**

С помощью этой кнопки можно выбрать нужную степень сушки, обеспечиваемую электроникой. Машина автоматически выбирает продолжительность цикла сушки, необходимую для обеспечения выбранной степени сушки. При нажатии на эту кнопку под выбранным символом появится черная черточка, указывающая на то, что задан соответствующий уровень сушки. Индикатор "АВТО" погаснет. Дисплей покажет продолжительность цикла сушки. Индикатор кнопки **7** мигает. Нажмите кнопку **7** для запуска программы. Под символом "СУШКА" появится черная мигающая черточка.

- **Выберите функцию "Сушка с заданным временем" с помощью кнопки 4**

С помощью этой кнопки можно выбрать продолжительность сушки в диапазоне от 10 до 250 минут в соответствии с типом ткани (хлопок или синтетика). Нажимайте эту кнопку до тех пор, пока на дисплее не появится нужное время сушки. При каждом нажатии этой кнопки время сушки увеличивается на 5 минут. Символ "ДЛИТЕЛЬНОСТЬ СУШКИ" появляется на дисплее на несколько секунд возле значения длительности. Нажмите кнопку **7** для запуска программы. Под символом "СУШКА" появится черная мигающая черточка.

Примечание.

При этом полное время программы автоматически увеличится на несколько минут.

5. Нажмите кнопку **7** для запуска программы.

После начала выполнения программы оставшееся до ее окончания время будет обновляться ежеминутно.

Примечание.

Некоторые изделия из хлопка (полотенца, простыни, рубашки и т.д.) или любые изделия, сворачивающиеся при отжиме, могут быть не высушены до конца. В том редком случае, когда по окончании цикла белье окажется слегка влажным, рекомендуется расправить свернувшиеся вещи, равномерно разложить их в барабане и выбрать дополнительный цикл сушки продолжительностью 20-30 минут.

6. По окончании программы сушки выдается звуковой сигнал. На дисплее появляется мигающий символ "0". После этого начинается фаза "антисминание", длящейся около 10 минут. На это время на дисплее появляется символ "АНТИСМИНАНИЕ". Символ дверцы продолжает гореть. Дверцу открыть нельзя.



Если вы хотите открыть дверцу до начала этапа "антисминание" или во время его выполнения, или же прервать его, нажмите любую кнопку или поверните селектор программ на любую программу (кроме **0**). В зависимости от модели машины дверцу можно открывать сразу или через несколько минут. (В любом случае не пытайтесь открывать дверцу, пока она заблокирована!)

7. Поверните селектор программ в положение **0** для выключения машины.
8. Выньте белье.

Автоматическая стирка и сушка (программа "НОН-СТОП")

Рекомендуемая загрузка для программы "НОН-СТОП": 4 кг - хлопок, 3 кг - синтетика.



Можно высушить до 6 кг вещей из хлопка нажав **только** кнопку "Время сушки" (смотри таблицу программ сушки).



ПРЕДУПРЕЖДЕНИЕ!

При выполнении безостановочной программы стирки-сушки не используйте дозировочное устройство/дозатор в виде шара.

1. Загрузите белье.
2. Добавьте моющее средство и смягчитель ткани.
3. Включите машину, повернув селектор программ на нужную программу стирки/тип ткани.
4. Выберите нужные дополнительные функции с помощью соответствующих кнопок.



По мере возможности, не выбирайте скорость отжима ниже той, которая предлагается машиной, чтобы предотвратить слишком долгую сушку и, тем самым, сэкономить энергию.



В любом случае сокращение скорости отжима возможно только после выбора сушки.



Можно выбрать следующие минимальными значения:





- 900 об/мин для хлопка и синтетики при сушке, обеспечиваемой электроникой;
 - 900 об/мин для хлопка и 700 об/мин для тканей при сушке с заданным временем.
5. Выберите время сушки, нажав кнопку **4** или степень сушки, нажав кнопку **3**. На дисплее высветится общая продолжительность выбранного цикла стирки и сушки.
 6. Запустите программу, нажав кнопку **7**. После начала выполнения программы оставшееся до ее окончания время будет обновляться ежесекундно.
 7. По окончании программы выполните указания, приведенные в соответствующем разделе выше.
 8. Выньте белье.

Veļas mazgāšanas programmas

Программа - Максимальная и минимальная температуры - Описание цикла - Максимальная загрузка - Тип белья	Функции	Отделение дозатора моющих средств
<p>ХЛОПОК/ЛЕН 95° и 60° Основная стирка - Полоскания - Продолжительный отжим на максимальной скорости Макс. загрузка 8 кг - пониж. загрузка 4 кг ¹⁾ Белый хлопок (сильно- и среднезагрязненное белье).</p>	<p>СНИЖЕНИЕ СКОРОСТИ ОТЖИМА НОЧНОЙ ЦИКЛ ОСТАНОВКА С ВОДОЙ В БАКЕ ПРЕДВАРИТЕЛЬНАЯ СТИРКА ²⁾ ВЫВЕДЕНИЕ ПЯТЕН ТОНКИЕ ТКАНИ ДОПОЛНИТЕЛЬНОЕ ПОЛОСКАНИЕ ЕЖЕДНЕВНАЯ СТИРКА ОЧЕНЬ БЫСТРАЯ СТИРКА ¹⁾</p>	
<p>СМЕШАННЫЕ ТКАНИ 40-60 40° Основная стирка - Полоскания - Продолжительный отжим на максимальной скорости Макс. загрузка 8 кг Белый и цветной хлопок . Эту программу можно использовать для белья, которое в противном случае стиралось бы отдельно при температурах 40°C или 60°C. Таким образом, в данном случае вы можете полностью загрузить в барабан количество белья, соответствующее величине максимальной загрузки, с соответствующей экономией электроэнергии и воды. Вы получите такие же хорошие результаты, как в случае использования обычной программы при 60°C.</p>	<p>СНИЖЕНИЕ СКОРОСТИ ОТЖИМА НОЧНОЙ ЦИКЛ ОСТАНОВКА С ВОДОЙ В БАКЕ ПРЕДВАРИТЕЛЬНАЯ СТИРКА ²⁾ ВЫВЕДЕНИЕ ПЯТЕН ТОНКИЕ ТКАНИ ДОПОЛНИТЕЛЬНОЕ ПОЛОСКАНИЕ</p>	

Программа - Максимальная и минимальная температуры - Описание цикла - Максимальная загрузка - Тип белья	Функции	Отделение дозатора моющих средств
<p>ХЛОПОК/ЛЕН 60° - 40° - 30° Основная стирка - Полоскания - Продолжительный отжим на максимальной скорости Макс. загрузка 4 кг Белый и цветной хлопок (вещи обычной или легкой степени загрязнения)</p>	<p>СНИЖЕНИЕ СКОРОСТИ ОТЖИМА НОЧНОЙ ЦИКЛ ОСТАНОВКА С ВОДОЙ В БАКЕ ПРЕДВАРИТЕЛЬНАЯ СТИРКА ²⁾ ВЫВЕДЕНИЕ ПЯТЕН ³⁾ ТОНКИЕ ТКАНИ ДОПОЛНИТЕЛЬНОЕ ПОЛОСКАНИЕ ЕЖЕДНЕВНАЯ СТИРКА ОЧЕНЬ БЫСТРАЯ СТИРКА ¹⁾</p>	
<p>СИНТЕТИЧЕСКИЕ ТКАНИ 60° - 50° - 40° - 30° Основная стирка - Полоскания - Короткий отжим при 1200 об/мин Макс. загрузка 4 кг - пониж. загрузка 2 кг Изделия из синтетических или смешанных тканей: нижнее белье, цветное белье, не садящиеся сорочки, блузки.</p>	<p>СНИЖЕНИЕ СКОРОСТИ ОТЖИМА НОЧНОЙ ЦИКЛ ОСТАНОВКА С ВОДОЙ В БАКЕ ПРЕДВАРИТЕЛЬНАЯ СТИРКА ²⁾ ВЫВЕДЕНИЕ ПЯТЕН ³⁾ ТОНКИЕ ТКАНИ ДОПОЛНИТЕЛЬНОЕ ПОЛОСКАНИЕ ЕЖЕДНЕВНАЯ СТИРКА ОЧЕНЬ БЫСТРАЯ СТИРКА ¹⁾</p>	

Программа - Максимальная и минимальная температуры - Описание цикла - Максимальная загрузка - Тип белья	Функции	Отделение дозатора моющих средств
<p>ЛЕГКАЯ ГЛАЖКА 40° Основная стирка - Полоскания - Короткий отжим при 1200 об/мин Макс. загрузка 1,5 кг Синтетические ткани, предназначенные для деликатной стирки и отжима. При выборе данной программы белье, во избежание образования складок, стирается и отжимается в щадящем режиме. Это облегчает глажение. Кроме того, машина выполняет при этом дополнительные полоскания.</p>	<p>СНИЖЕНИЕ СКОРОСТИ ОТЖИМА ОСТАНОВКА С ВОДОЙ В БАКЕ ПРЕДВАРИТЕЛЬНАЯ СТИРКА ²⁾ ДОПОЛНИТЕЛЬНОЕ ПОЛОСКАНИЕ</p>	
<p>ВЕЩИ ИЗ ДЕЛИКАТНЫХ ТКАНЕЙ 40° - 30° Основная стирка - Полоскания - Короткий отжим при 1200 об/мин Макс. загрузка 4 кг - Пониж. загрузка 2 кг Изделия из деликатных тканей: акрила, вискозы, полиэфирных волокон.</p>	<p>СНИЖЕНИЕ СКОРОСТИ ОТЖИМА НОЧНОЙ ЦИКЛ ОСТАНОВКА С ВОДОЙ В БАКЕ ПРЕДВАРИТЕЛЬНАЯ СТИРКА ²⁾ ВЫВЕДЕНИЕ ПЯТЕН ³⁾ ДОПОЛНИТЕЛЬНОЕ ПОЛОСКАНИЕ ЕЖЕДНЕВНАЯ СТИРКА ОЧЕНЬ БЫСТРАЯ СТИРКА ¹⁾</p>	
<p>ШЕРСТЬ ПЛЮС (РУЧНАЯ СТИРКА) 30° - стирка в холодной воде Основная стирка - Полоскания - Короткий отжим при 1200 об/мин Макс. загрузка 2 кг Программа стирки шерстяных изделий для машинной или ручной стирки, или для стирки деликатных тканей. Примечание . Стирка одной или объемной вещи может вызвать дисбаланс. Если прибор не выполняет заключительный отжим, добавьте белья, перераспределите белье в барабане вручную и задайте программу "Отжим".</p>	<p>СНИЖЕНИЕ СКОРОСТИ ОТЖИМА НОЧНОЙ ЦИКЛ ОСТАНОВКА С ВОДОЙ В БАКЕ</p>	

Программа - Максимальная и минимальная температуры - Описание цикла - Максимальная загрузка - Тип белья	Функции	Отделение дозатора моющих средств
<p>ШЕЛК 30° Основная стирка - Полоскания - Короткий отжим при 1200 об/мин Макс. загрузка 1 кг Программа бережной стирки для изделий из шелковых и смешанных синтетических тканей.</p>	<p>СНИЖЕНИЕ СКОРОСТИ ОТЖИМА НОЧНОЙ ЦИКЛ ОСТАНОВКА С ВОДОЙ В БАКЕ</p>	
<p>ДЕЛИКАТНОЕ ПОЛОСКАНИЕ Полоскания - Короткий отжим при 1200 об/мин Макс. загрузка 8 кг С помощью этой программы можно выполнять полоскание и отжим изделий, выстиранных вручную. Машина выполняет несколько полосканий, за которыми следует заключительный отжим.</p>	<p>СНИЖЕНИЕ СКОРОСТИ ОТЖИМА НОЧНОЙ ЦИКЛ ОСТАНОВКА С ВОДОЙ В БАКЕ ДОПОЛНИТЕЛЬНОЕ ПОЛОСКАНИЕ</p>	
<p>СЛИВ Слив воды Макс. загрузка 8 кг Для слива воды после последнего полоскания в программах с выбранной дополнительной функцией, по окончании которой остается вода в баке.</p>		
<p>ОТЖИМ Слив и продолжительный отжим на максимальной скорости Макс. загрузка 8 кг Отдельный отжим для одежды из хлопка, выстиранной вручную, и после программ с выбранной дополнительной функцией, по окончании которой остается вода в баке. Перед выбором этой программы селектор программ следует повернуть в положение . Можно выбрать скорость отжима в соответствии с типом белья с помощью соответствующей кнопки.</p>	<p>СНИЖЕНИЕ СКОРОСТИ ОТЖИМА</p>	
<p>20 МИН. - 3 КГ 30° Основная стирка - Полоскания - Короткий отжим при 1200 об/мин Макс. загрузка 3 кг Эту программу можно использовать для быстрой стирки спортивной одежды или слабозагрязненных или ношенных всего один раз изделий из хлопка и синтетики.</p>	<p>СНИЖЕНИЕ СКОРОСТИ ОТЖИМА</p>	

Программа - Максимальная и минимальная температуры - Описание цикла - Максимальная загрузка - Тип белья	Функции	Отделение дозатора моющих средств
<p>БЫСТРАЯ ИНТЕНСИВНАЯ СТИРКА 60° - 40° Основная стирка - Полоскания - Короткий отжим при 1200 об/мин Макс. загрузка 5 кг Программа быстрой стирки, предназначенная для стирки слабозагрязненного белого и нелиняющего цветного белья из хлопка и смешанных тканей.</p>	<p>СНИЖЕНИЕ СКОРОСТИ ОТЖИМА ОСТАНОВКА С ВОДОЙ В БАКЕ ДОПОЛНИТЕЛЬНОЕ ПОЛОСКАНИЕ</p>	
<p>ЭКОНОМИЧНАЯ СТИРКА 60° Основная стирка - Полоскания - Продолжительный отжим на максимальной скорости Макс. загрузка 8 кг Белое и нелиняющее цветное хлопчатобумажное белье Эту программу можно использовать для стирки изделий из хлопка обычной или слабой степени загрязнения. Время стирки будет увеличено, а температура воды при стирке - понижена. Это позволит получить хороший результат при экономии энергии.</p>	<p>СНИЖЕНИЕ СКОРОСТИ ОТЖИМА НОЧНОЙ ЦИКЛ ОСТАНОВКА С ВОДОЙ В БАКЕ ПРЕДВАРИТЕЛЬНАЯ СТИРКА ²⁾ ВЫВЕДЕНИЕ ПЯТЕН ТОНКИЕ ТКАНИ ДОПОЛНИТЕЛЬНОЕ ПОЛОСКАНИЕ</p>	
<p>○ = ВЫКЛ Для отмены текущей программы или выключения машины.</p>		

- 1) В случае выбора очень быстрой стирки при помощи кнопки **5**, рекомендуется уменьшить загрузку в соответствии с приведенными указаниями. В этом случае возможна также стирка и при максимальной загрузке, но ее результаты будут несколько хуже.
- 2) При использовании жидких моющих средств необходимо выбирать программу без предварительной стирки.
- 3) Дополнительную функцию "Выведение пятен" можно задавать только при температуре от 40°C и выше.

Программы сушки

Автоматические программы

Степень сушки	Тип ткани	Макс. загрузка
<p>ЭКСТРА-СУШКА Для белья, не нуждающегося в глажении</p>	<p>Хлопок и лен (купальные халаты, полотенца и т.д.)</p>	<p>4 кг</p>

Степень сушки	Тип ткани	Макс. загрузка
ДЛЯ ХРАНЕНИЯ Для белья, не нуждающегося в глажении	Хлопок и лен (купальные халаты, полотенца и т.д.)	4 кг
ДЛЯ ХРАНЕНИЯ Для белья, не нуждающегося в глажении	Изделия из синтетики и смешанных тканей (джерси, блузки, нижнее и столовое белье)	3 кг
ПОД УТЮГ Для белья, подлежащего глажению	Хлопок и лен (простыни, скатерти, рубашки и т.д.)	4 кг

Программы с заданным временем

Степень сушки	Тип ткани	Загрузка для сушки	Скорость отжима	Рекомендуемое время сушки, мин
ЭКСТРА-СУШКА Для белья, не нуждающегося в глажении	Хлопок и лен (купальные халаты, полотенца и т.д.)	6 кг 4 кг 2 кг	1400	200-220 125-135 75-85
ДЛЯ ХРАНЕНИЯ ¹⁾ Для белья, не нуждающегося в глажении	Хлопок и лен (купальные халаты, полотенца и т.д.)	6 кг 4 кг 2 кг	1400	190-210 115-125 65-75
ДЛЯ ХРАНЕНИЯ Для белья, не нуждающегося в глажении	Изделия из синтетики и смешанных тканей (джерси, блузки, нижнее и столовое белье)	3 кг 1 кг	1200	105-115 40-50
ПОД УТЮГ Для белья, подлежащего глажению	Хлопок и лен (простыни, скатерти, рубашки и т.д.)	6 кг 4 кг 2 кг	1400	160-180 95-105 55-65

1) В соответствии с директивой ЕС EN 50229, эталонная программа для хлопка для данных, указанных в табличке энергопотребления, должна испытываться посредством разделения максимальной загрузки для стирки на две равные части и сушки каждой из них в течение времени сушки.

Полезные советы

Сортировка белья

Руководствуйтесь символами на этикетке каждой вещи и инструкциями по стирке, данными изготовителями. Рассортируйте белье следующим образом: белое белье, цветное белье, синтетика, деликатное белье, изделия из шерсти.

Перед загрузкой белья

Никогда не стирайте вместе белое и цветное белье. Во время стирки белое белье может потерять свою белизну.

Новое цветное белье может полинять при первой стирке; поэтому в первый раз его следует стирать отдельно.

Застегните наволочки и молнии, крючки и кнопки. Завяжите ремешки или длинные ленты.

Перед стиркой удалите стойкие пятна.

Протрите особо загрязненные участки специальным моющим средством или чистящей пастой.

С особой осторожностью обращайтесь с занавесями. Снимите крючки или завяжите их в мешок или сетку.

Выведение пятен

Некоторые пятна могут не отстираться только водой и моющим средством. Поэтому рекомендуется обработать их перед стиркой.

Кровь: промойте свежие пятна холодной водой. Засохшие пятна следует замочить на ночь со специальным моющим средством, затем потереть их в мыльном растворе.

Масляные краски: смочите пятновыводителем на бензиновой основе, положите вещь на мягкую подстилку и промокните пятно; выполните обработку несколько раз.

Засохшие жирные пятна: смочите скипидаром, положите вещь на мягкую подстилку и кончиками пальцев промокните пятно с помощью хлопчатобумажного тампона.

Ржавчина: используйте растворенную в горячей воде щавелевую кислоту или специальное средство для выведения пятен ржавчины в холодном виде. Будьте осторожны со старыми пятнами ржавчины, так как структура целлюлозы под ними повреждена, и ткань может порваться.

Пятна плесени: обработайте отбеливателем и тщательно сполосните (только для белого и цветного белья, устойчивого к хлору).

Травяные пятна: слегка обработайте мылом, а затем отбеливателем (только для белого и цветного белья, устойчивого к хлору).

Шариковая ручка и клей: смочите ацетоном ¹⁾положите вещь на мягкую подстилку и промокните пятно.

Губная помада: смочите ацетоном, как указано выше, затем обработайте пятно денатуратом. Обработайте оставшиеся следы отбеливателем.

1) не используйте ацетон для чистки изделий из искусственного шелка

Красное вино: замочите с моющим средством, прополощите и обработайте уксусной или лимонной кислотой, затем еще раз прополощите. Обработайте оставшиеся следы отбеливателем.

Чернила: в зависимости от состава чернил сначала смочите пятно ацетоном ¹⁾, затем уксусной кислотой; обработайте оставшиеся на белой ткани следы с помощью отбеливателя, а затем тщательно прополощите ее.

Пятна смолы: сначала обработайте пятновыводителем, денатуратом или бензином, затем потрите, используя чистящую пасту.

Моющие средства и добавки

Хорошие результаты стирки также зависят от выбора моющего средства и правильности его дозировки, это способствует предотвращению излишнего загрязнения окружающей среды.

Несмотря на свою биоразлагаемость, моющие средства содержат вещества, которые при попадании в окружающую среду в большом количестве могут нарушить хрупкое равновесие в природе.

Выбор моющего средства зависит от типа ткани (тонкие деликатные ткани, шерсть, хлопок и т.д.), цвета, температуры стирки и степени загрязненности.

В данной стиральной машине можно использовать все обычно имеющиеся в продаже моющие средства для машинной стирки:

- стиральные порошки для всех типов тканей
- стиральные порошки для изделий из деликатных тканей (макс. температура 60°C) и шерсти
- жидкие моющие средства, предпочтительные для низкотемпературных программ стирки (макс. температура 60°C) для всех типов тканей или специально предназначенные для стирки шерстяных изделий.

Моющие средства и добавки следует помещать в соответствующие отделения дозатора моющих средств перед началом выполнения программы стирки.

При использовании жидких моющих средств необходимо выбирать программу **без** предварительной стирки.

Стиральная машина оборудована системой рециркуляции, обеспечивающей оптимальное использование концентрированных моющих средств.

При дозировке моющих средств и добавок руководствуйтесь указаниями изготовителя и **не превышайте отметку "MAX" на стенке дозатора** .

Количество используемого моющего средства

Тип и количество моющего средства зависят от типа ткани, величины загрузки, степени загрязненности белья и жесткости используемой воды.

Следуйте указаниям изготовителя моющего средства по дозировке.

Используйте меньшее количество моющего средства, если:

- вы стираете небольшое количество белья
- белье слабо загрязнено
- во время стирки образуется много пены.

Степень жесткости воды

Жесткость воды измеряется в так называемых градусах жесткости. Информацию о жесткости воды в вашем районе можно получить в службе водоснабжения или от местных органов власти. Если степень жесткости воды средняя или высокая, мы предлагаем вам добавлять смягчитель воды, следуя рекомендациям производителя. Если по степени жесткости вода мягкая, пересмотрите количество используемого моющего средства.

Программы мойки

Подготовка к циклу сушки

Во время сушки машина работает по принципу конденсации влаги. Поэтому водопроводный кран должен быть открыт, а сливной шланг выведен в раковину или подключен к канализации даже во время выполнения сушки.

Внимание!

Перед началом выполнения программы сушки выньте из машины часть выстиранного белья для получения лучших результатов.

Белье, непригодное для сушки

- Особо деликатные вещи, такие как синтетические занавески, шерсть и шелк, белье с металлическими деталями, нейлоновые чулки, объемные предметы, такие как теплые куртки, покрывала, накидки, спальняные мешки, пуховые одеяла, не следует сушить в машине.
- Не следует сушить темную одежду вместе со светлыми ворсистыми изделиями, например полотенцами, т.к. к одежде могут прилипнуть ворсинки.
- Когда машина закончит сушку, выньте из нее белье.
- Чтобы исключить во время сушки появление электростатического заряда, применяйте при стирке белья смягчитель ткани, либо используйте кондиционер ткани, специально предназначенный для применения в сушильных машинах.
- Не следует сушить в машине изделия с подкладкой из поролона или материалов, сходных с поролоном; они представляют опасность возгорания.
- Кроме того, во избежание образования опасных испарений не следует сушить в машине вещи с остатками лосьонов для укладки волос, лака для волос, растворителя лака для ногтей или аналогичных веществ.

Моющие средства и добавки следует помещать в соответствующие отделения дозатора моющих средств перед началом выполнения программы стирки.





При использовании жидких моющих средств необходимо выбирать программу **без** предварительной стирки.

Стиральная машина оборудована системой рециркуляции, обеспечивающей оптимальное использование концентрированных моющих средств.

При дозировке моющих средств и добавок руководствуйтесь указаниями изготовителя и **не превышайте отметку "MAX" на стенке дозатора** .

Этикетки с информацией по уходу

При сушке руководствуйтесь указаниями изготовителя, приведенными на этикетках:

-  = машинная сушка возможна
-  = сушка при высокой температуре
-  = сушка при пониженной температуре
-  = не сушить в сушильных машинах.

Продолжительность цикла сушки

Время сушки может зависеть от:

- скорости заключительного отжима
- нужной степени сушки (под утюг, в шкаф)
- типа белья
- величины загрузки.

Средние значения времени для сушки с заданной продолжительностью указано в разделе "Программы сушки". Приобретенный опыт поможет вам лучше подбирать программы сушки для различных типов белья. Принимайте во внимание продолжительность уже выполненных циклов сушки.

Дополнительная сушка

Если по окончании программы сушки белье все еще остается влажным, снова задайте короткий цикл сушки.



ВНИМАНИЕ!

Не пересушивайте белье во избежание образования складок и усадки одежды.

Уход и чистка

Прежде чем приступать к каким-либо операциям по чистке или уходу, **ОТКЛЮЧИТЕ** прибор от электрической сети.

Удаление накипи

Используемая нами вода обычно содержит соли кальция. Поэтому рекомендуется периодически использовать в машине порошок для смягчения воды. Выполняйте такую операцию не во время стирки и в соответствии с указаниями изготовителя смягчающего порошка. Это поможет предотвратить образование известковых отложений.

После каждой стирки

Оставляйте дверцу открытой на некоторое время. Это поможет предотвратить образование плесени и затхлого запаха внутри машины. Если дверца после стирки остается открытой, это способствует также увеличению срока службы прокладки дверцы.

Профилактическая стирка

Выполнение стирки с низкой температурой может привести к скоплению остатков внутри барабана.

Мы рекомендуем регулярно выполнять так называемую профилактическую стирку.

При выполнении профилактической стирки:

- В барабане не должно быть белья.
- Выберите программу стирки хлопка с наиболее высокой температурой.
- Используйте обычное количество моющего средства; им должен быть стиральный порошок с биологическими свойствами.

Чистка снаружи

Мойте корпус прибора снаружи только водой с мылом, затем насухо протрите его.



Не используйте для чистки корпуса машины метиловый спирт, растворители или другие подобные средства.

Дозатор моющих средств

Дозатор моющих средств необходимо регулярно чистить.

1. Снимите дозатор моющих средств, сильно потянув его на себя.
2. Выньте вставку из среднего отделения дозатора.
3. Промойте водой все детали дозатора.
4. Установите вставку в дозатор, нажав на нее до упора, и убедитесь, что она плотно встала на место.

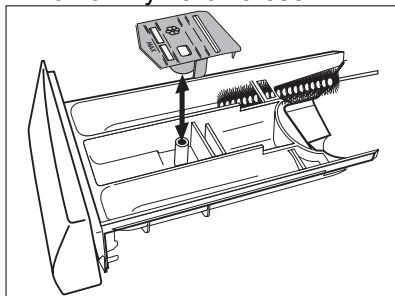

5. Прочистите щеткой все детали машины, особенно форсунки в верхней части отсека для дозатора.
6. Установите дозатор моющих средств на направляющие и задвиньте его внутрь машины.

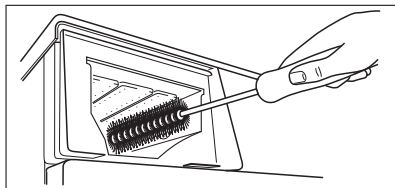

Чистка барабана

Отложения ржавчины в барабане могут образоваться вследствие попадания в барабан вместе с бельем ржавых посторонних предметов или вследствие высокого содержания железа в водопроводной воде.



Не используйте для чистки барабана чистящие средства, имеющую кислотную основу или содержащие хлор, а также металлические губки.

1. Удаляйте следы ржавчины на стенках барабана с помощью средства для чистки изделий из нержавеющей стали.
2. Выполните цикл стирки без белья для удаления остатков чистящих средств.

Программа: Короткая программа стирки хлопка при максимальной температуре с добавлением приблизительно 1/4 мерного стакана моющего средства.

Прокладка дверцы

Периодически проверяйте прокладку дверцы и удаляйте посторонние предметы, которые могут в ней застрять.

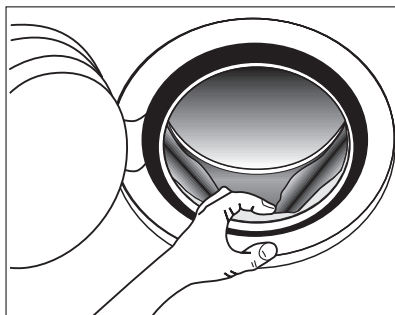

Сливной насос

Сливной насос следует проверять регулярно, особенно, если

- машина не выполняет слив и/или отжим;
- при сливе машина издает странный шум, вызванный попаданием в сливной насос таких предметов, как булавки, монеты и т.д.;
- имеются проблемы, связанные со сливом воды (более подробно см. в разделе "Что делать, если...").



ВНИМАНИЕ!

Прежде чем открыть дверцу насоса, отключите прибор и выньте вилку из розетки электропитания.

Выполните следующие действия:

1. Выньте вилку сетевого шнура машины из розетки.
2. При необходимости подождите, чтобы вода остыла.
3. Откройте дверцу насоса.
4. Потяните дверцу люка на себя и снимите ее.
5. Поставьте рядом с насосом емкость на случай утечки воды.

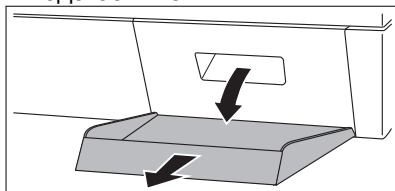

6. Выньте шланг аварийного слива, поместите его конец в емкость и снимите с него заглушку.

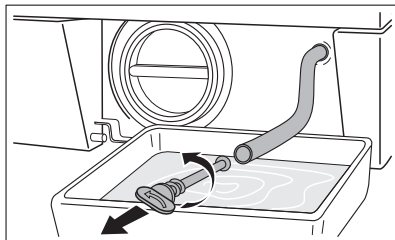
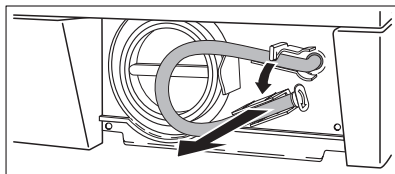

7. Когда вода перестанет литься, отвинтите крышку насоса и извлеките фильтр. При необходимости используйте плоскогубцы. Всегда держите под рукой тряпку, чтобы вытереть воду, которая может пролиться при снятии фильтра.

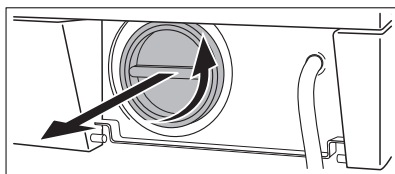

Очистите фильтр сливной трубки от следов ворса.

8. Извлеките инородные предметы и ворс из корпуса и крыльчатки насоса.

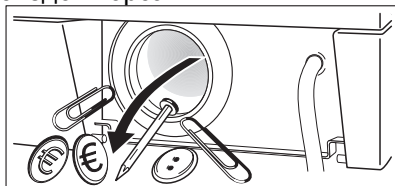

9. Убедитесь в том, что крыльчатка насоса вращается (при вращении возможны рывки - это нормально). Если она не вращается, обратитесь в сервисный центр.

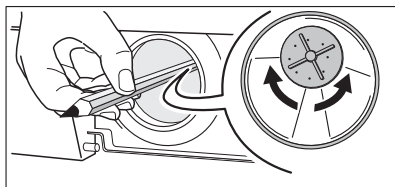

10. Вставьте заглушку в шланг аварийного слива и установите на место.

11. Установите фильтр на место, аккуратно вставив его по направлению стрелки. Плотнo закрутите крышку насоса, вращая ее по часовой стрелке.

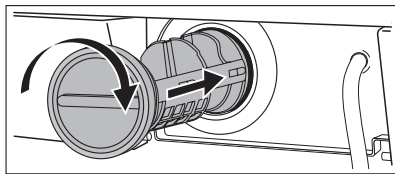

12. Установите на место дверцу и закройте ее.



ВНИМАНИЕ!

При работающем приборе в зависимости от выбранной программы в сливном насосе может быть горячая вода.

Никогда не снимайте крышку фильтра сливного насоса во время стирки, всегда дожидайтесь, чтобы прибор завершил цикл и слил воду. При установке крышки на место убедитесь, что она плотно затянута во избежание утечек и снятия ее детьми.

Чистка фильтров наливного шланга



Если прибор не наполняется водой, наполняется слишком долго, кнопка пуска мигает желтым цветом или на дисплее (если имеется) отображается соответствующее предупреждение (более подробно см. в разделе "Что делать, если..."), проверьте, не засорены ли фильтры наливного шланга.

Чистка фильтров наливного шланга:

1. Закройте водопроводный вентиль.
2. Отвинтите шланг от крана.
3. Прочистите фильтр в шланге жесткой щеткой.
4. Снова привинтите наливной шланг к крану. Убедитесь, что соединение плотное.
5. Отвинтите шланг от машины. Держите рядом тряпку, т.к. часть воды может вытечь.
6. Прочистите фильтр во впускном клапане жесткой щеткой или тряпкой.

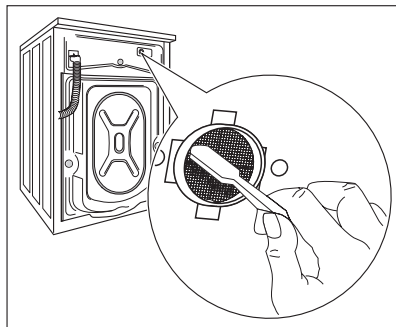
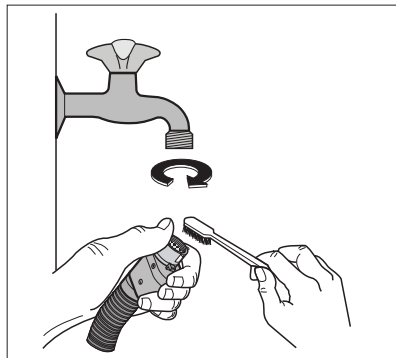

7. Снова прикрутите шланг к машине, проверив, чтобы он был туго затянут.
8. Откройте водопроводный вентиль.

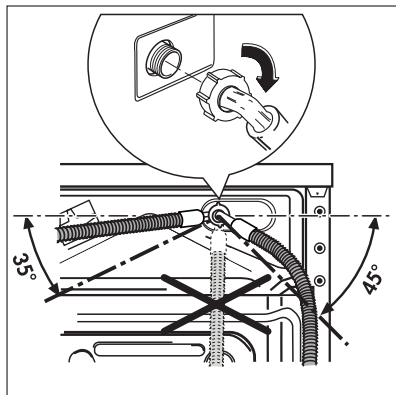

Предотвращение замерзания

Если машина установлена в помещении, температура в котором может опускаться ниже 0°C, действуйте следующим образом:

1. Закройте кран подачи воды и открутите от него наливной шланг;
2. Поставьте на пол тазик, поместите в него концы наливного шланга и шланга аварийного слива и дайте воде полностью стечь;
3. Снова привинтите к крану наливной шланг и установите на свое место шланг аварийного слива, вновь надев на него крышку.

При выполнении вышеописанных операций, оставшаяся в машине вода будет слита, что предотвратит образование льда и, следовательно, поломку компонентов машины.

При следующем включении машины убедитесь, что температура окружающей среды выше 0°C.

Аварийный слив

Если вода не сливается, для слива действуйте следующим образом:

1. выньте вилку сетевого шнура машины из розетки;
2. закройте кран подачи воды;
3. при необходимости подождите, чтобы вода остыла;
4. откройте дверцу сливного фильтра;
5. поставьте на пол тазик и поместите в него конец шланга аварийного слива. Снимите крышку шланга. Под действием силы тяжести вода станет стекать в тазик. Когда тазик наполнится, снова наденьте крышку на шланг. Вылейте воду из тазика. Повторяйте эту процедуру до окончания слива воды;
6. при необходимости прочистите фильтр, как описано выше;
7. закройте шланг крышкой и установите его на место;
8. снова прикрутите фильтр и закройте дверцу.

Что делать, если ...

Некоторые неисправности, вызванные отсутствием простого ухода или недосмотром, можно легко устранить самостоятельно, не обращаясь в сервисный центр. Перед тем, как обращаться в местный авторизованный сервисный центр, пожалуйста, выполните указанные ниже проверки. Во время работы машины может замигать **желтый** индикатор, встроенный в кнопку **7**, при этом каждые 20 секунд будет подаваться звуковой сигнал, указывающий, что машина не работает, а на дисплее появится один из следующих кодов неисправности:

- *E10* : неисправность подачи воды
- *E20* : неисправность слива воды
- *E40* : открыта дверца
- *EFD* : сработала система защиты от затопления

Устранив причину неисправности, нажмите кнопку **7** для возобновления выполнения программы. Если после всех проверок неисправность остается, обратитесь в авторизованный сервисный центр.

Неполадка	Возможная причина/способ устранения
<p>Стиральная машина не запускается:</p>	<p>Дверца не закрыта. <i>E40</i></p> <ul style="list-style-type: none"> • Плотно закройте дверцу. <p>Вилка не вставлена как следует в розетку.</p> <ul style="list-style-type: none"> • Вставьте вилку в розетку. <p>В розетке отсутствует напряжение.</p> <ul style="list-style-type: none"> • Проверьте свою домашнюю электрическую сеть. <p>Перегорел предохранитель на главном распределительном щите.</p> <ul style="list-style-type: none"> • Замените предохранитель. <p>Селектор программ установлен неверно, и кнопка 7 не нажата.</p> <ul style="list-style-type: none"> • Поверните ручку выбора программ и снова нажмите кнопку 7. <p>Выбран отложенный пуск.</p> <ul style="list-style-type: none"> • Если вы хотите, чтобы стирка белья началась немедленно, отмените задержку пуска. <p>Включена функция "Защита от детей".</p> <ul style="list-style-type: none"> • Отключите эту функцию.

Неполадка	Возможная причина/способ устранения
<p>Машина не заполняется водой:</p>	<p>Закрыт водопроводный вентиль. <i>E10</i></p> <ul style="list-style-type: none"> Откройте водопроводный вентиль. Наливной шланг передавлен или сильно перегнут. <i>E10</i> Проверьте подсоединение наливного шланга. <p>В наливном шланге или впускном клапане засорился фильтр. <i>E10</i></p> <ul style="list-style-type: none"> Прочистите фильтры наливного шланга (см. раздел "Чистка фильтров наливного шланга"). <p>Неплотно закрыта дверца. <i>E40</i></p> <ul style="list-style-type: none"> Плотно закройте дверцу.
<p>Машина наполняется водой, и сразу же производится слив:</p>	<p>Конец сливного шланга расположен слишком низко.</p> <ul style="list-style-type: none"> См. соответствующий параграф в разделе "Подключение к канализации".
<p>Машина не выполняет слив и/или отжим:</p>	<p>Сливной шланг передавлен или сильно перегнут. <i>E20</i></p> <ul style="list-style-type: none"> Проверьте правильность подсоединения сливного шланга. <p>Забит фильтр сливного насоса. <i>E20</i></p> <ul style="list-style-type: none"> Прочистите фильтр сливного насоса. <p>Выбрана программа или дополнительная функция, по окончании которой в баке остается вода или в которой исключена фаза отжима.</p> <ul style="list-style-type: none"> Выберите программу "Слив" или "Отжим". <p>Белье неравномерно распределено в барабане.</p> <ul style="list-style-type: none"> Перераспределите белье в барабане.

Неполадка	Возможная причина/способ устранения
<p>Вода на полу:</p>	<p>Использовано слишком много моющего средства, или применено неподходящее средство, вызывающее избыточное пенообразование.</p> <ul style="list-style-type: none"> Уменьшите количество моющего средства или используйте моющее средство другого типа. <p>Проверьте, нет ли утечек в соединениях наливного шланга. Утечка воды из шланга не всегда заметна визуально; проверьте, не мокрый ли он.</p> <ul style="list-style-type: none"> Проверьте подсоединение наливного шланга. <p>Поврежден сливной шланг.</p> <ul style="list-style-type: none"> Замените его новым. <p>Заглушка аварийного сливного шланга не установлена на место или фильтр не закручен должным образом после чистки.</p> <ul style="list-style-type: none"> Вставьте заглушку в шланг аварийного слива или до конца закрутите фильтр.
<p>Неудовлетворительные результаты стирки:</p>	<p>Слишком мало моющего средства, либо использованное средство не подходит для данной машины.</p> <ul style="list-style-type: none"> Увеличьте количество моющего средства или используйте моющее средство другого типа. <p>Стойкие пятна не были обработаны перед стиркой.</p> <ul style="list-style-type: none"> Используйте имеющиеся в продаже средства для выведения стойких пятен. <p>Задана неподходящая температура.</p> <ul style="list-style-type: none"> Проверьте, правильно ли задана температура. <p>Слишком большая загрузка.</p> <ul style="list-style-type: none"> Положите в барабан меньше белья.
<p>Дверца не открывается:</p>	<p>Выполнение программы не закончено.</p> <ul style="list-style-type: none"> Дождитесь завершения цикла стирки. <p>Не сработала система разблокировки дверцы.</p> <ul style="list-style-type: none"> Подождите до тех пор, пока символ 9.4 не погаснет. <p>Вода в барабане.</p> <ul style="list-style-type: none"> Выберите программу слива или отжима, чтобы слить воду.

Неполадка	Возможная причина/способ устранения
<p>Машина вибрирует или шумит:</p>	<p>Не сняты транспортировочные болты и элементы упаковки.</p> <ul style="list-style-type: none"> • Проверьте правильность установки машины. <p>Не отрегулировано горизонтальное положение машины с помощью ножек.</p> <ul style="list-style-type: none"> • Проверьте правильность установки машины в горизонтальной плоскости. <p>Белье неравномерно распределено в барабане.</p> <ul style="list-style-type: none"> • Перераспределите белье в барабане. <p>Возможно, в барабане слишком мало белья.</p> <ul style="list-style-type: none"> • Загрузите больше белья.
<p>Отжим начинается с опозданием или не выполняется вообще:</p>	<p>Сработало электронное устройство контроля дисбаланса из-за неравномерного распределения белья в барабане. Белье перераспределяется более равномерно путем вращения барабана в обратном направлении. Это может происходить несколько раз до тех пор, пока дисбаланс не исчезнет, и не установится нормальный отжим. Если в течение нескольких минут белье в барабане не распределится равномерно, машина не будет выполнять отжим.</p> <ul style="list-style-type: none"> • Перераспределите белье в барабане. <p>Слишком малая загрузка барабана.</p> <ul style="list-style-type: none"> • Добавьте белье, перераспределите его в барабане вручную, а затем выберите программу отжима.
<p>Машина издает необычный шум:</p>	<p>Машина оборудована двигателем, издающим необычный шум, по сравнению с двигателями других типов. Новый двигатель обеспечивает плавный пуск и более равномерное распределение белья в барабане при отжиме, а также большую устойчивость машины.</p>
<p>Не видно воды в машине:</p>	<p>Машины, разработанные с использованием современных технологий, работают очень экономично и потребляют мало воды без снижения качества стирки.</p>

Неполадка	Возможная причина/способ устранения
<p>На дисплее высвечивается код неисправности <i>EFO</i> :</p>	<p>Сработала система защиты от затопления.</p> <ul style="list-style-type: none"> • Вытащите вилку из розетки электропитания, закройте кран подачи воды и обратитесь в сервисный центр.

Если определить или устранить причину неисправности самостоятельно не удалось, обращайтесь в наш сервисный центр. Перед тем как звонить, запишите для себя модель, серийный номер и дату приобретения машины: эти сведения потребуются специалистам сервисного центра.

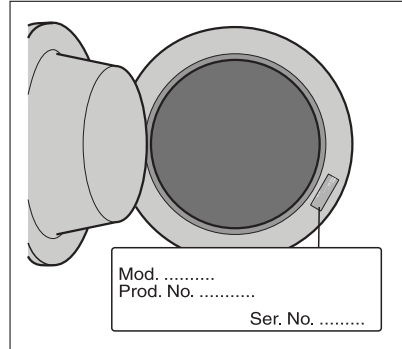

Технические данные

Габариты	Ширина Высота Глубина	60 см 82 см 63 см
Подключение к электросети Напряжение - Общая мощность - Предохранитель	Информация по подключению к электросети представлена на табличке технических данных, расположенной на внутренней стороне дверцы прибора.	
Давление в водопроводной системе	Минимум Максимум	0,05 МПа 0,8 МПа
Максимальная загрузка	Хлопок	8 кг
Максимальный сухой вес	Хлопок Хлопок, крупные вещи Синтетика	4кг 6кг 3кг
Скорость отжима	Максимум	1400 об/мин

Показатели потребления

Программа	Потребление энергии (кВт·ч)	Потребление воды (литры)	Продолжительность программы (минуты)
Белый хлопок 95°	2.5	62	Продолжительность программ высвечивается на дисплее на панели управления.
Хлопок 60°	1.7	63	
Энергосберегающая программа для хлопка 60° ¹⁾	1.36	60	
Хлопок 40°	0.97	62	
Синтетика 40°	0.55	51	
Деликатные ткани 40°	0.53	67.7	
Шерсть / ручная стирка 30°	0.32	64	

1) "Энергосберегающая программа для хлопка" при 60°C и загрузке 8 кг является эталонной программой для расчета данных, указанных на табличке энергопотребления в соответствии со стандартом ЕЕС 92/75.



Приведенные в данной таблице данные по расходу являются только ориентировочными, так как они могут изменяться в зависимости от количества и типа белья, температуры водопроводной воды и температуры окружающей среды.

Инструкции по установке

Установка

Распаковка

Все транспортировочные болты и элементы упаковки должны быть сняты перед началом эксплуатации машины.

Рекомендуем сохранить все транспортировочные приспособления для того, чтобы их можно было снова использовать в случае новой транспортировки машины.

1. После снятия всей упаковки положите машину на заднюю панель, чтобы вынуть полистироловую прокладку из ее основания.

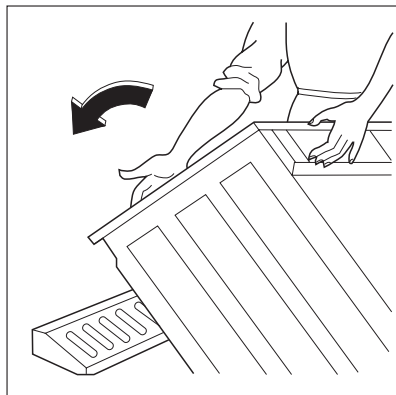

2. Отсоедините шнур питания и сливной шланг от разъемов на задней панели стиральной машины.

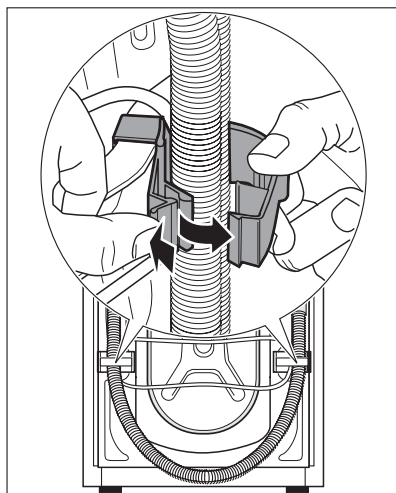

3. Вывинтите три болта с помощью гаечного ключа, поставляемого с машиной.

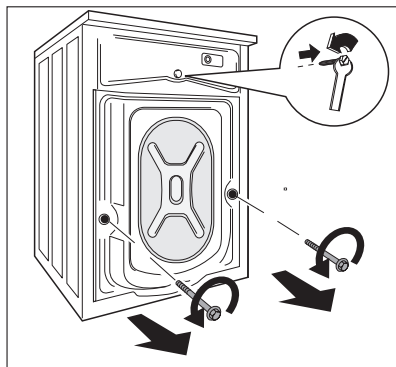

4. Выньте соответствующие пластмассовые шайбы.

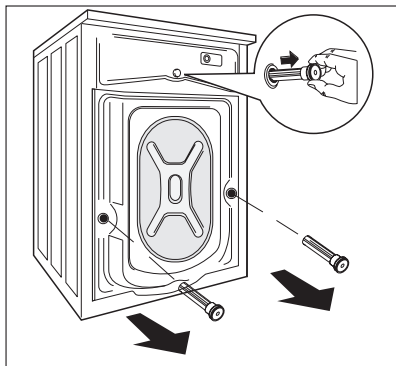

5. Откройте дверцу машины, достаньте наливной шланг из барабана и снимите полистироловую вставку, прикрепленную к прокладке дверцы.

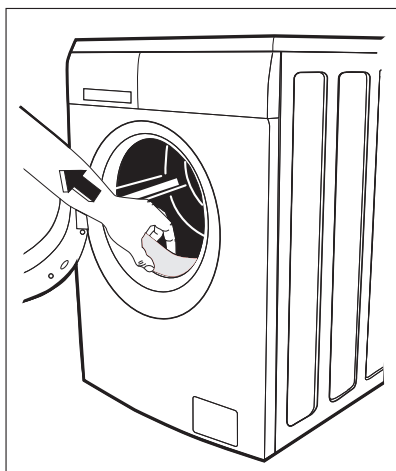

6. Вставьте в маленькое верхнее отверстие и в два больших отверстия соответствующие пластиковые заглушки, находящиеся в одном пакете с руководством пользователя.
7. Подсоедините наливной шланг так, как описано в параграфе "Подсоединение к водопроводу".

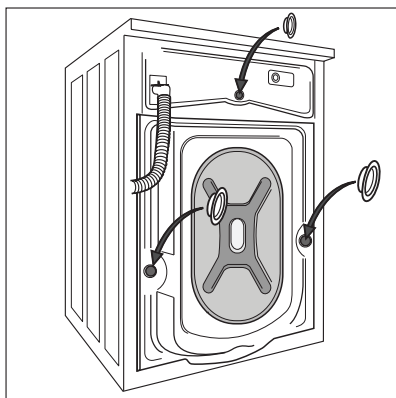

Размещение и выравнивание

Установите машину на ровный твердый пол.

Убедитесь, что ковры, дорожки и т.п. не препятствуют циркуляции воздуха вокруг машины.

При установке машины на полу из кафельной плитки кладите между машиной и полом резиновый коврик.

Не пытайтесь исправить неровности пола, подкладывая под машину куски дерева, картона или аналогичных материалов.

Если исключить установку машины рядом с газовой духовкой или работающей на угле печью не представляется возможным, то между двумя приборами необходимо установить изоляционную панель, покрытую алюминиевой фольгой со стороны печи или духовки.

Машину не следует устанавливать в помещениях, в которых температура может опуститься ниже 0°C.

Наливной и сливной шланг не должны быть перегнуты.

Убедитесь, что машина установлена таким образом, чтобы в случае возникновения какой-либо неисправности специалист мог получить к ней свободный доступ.

Тщательно выровняйте машину, вкручивая или выкручивая регулируемые ножки. Никогда не подкладывайте картон, куски дерева или подобные материалы для компенсации неровностей пола.

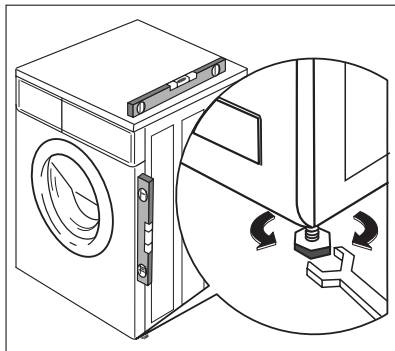

Подсоединение к водопроводу

Наливной шланг входит в комплект поставки и находится внутри барабана машины.

Данный прибор следует подсоединять к вентилю подачи холодной воды. Не применяйте для подсоединения к водопроводу ранее использовавшиеся шланги.

1. Откройте дверцу машины и достаньте наливной шланг.
2. Подсоедините конец шланга, выполненный в виде угла, к машине.



Не направляйте наливной шланг вертикально вниз. Разверните шланг влево или вправо в зависимости от расположения водопроводного крана относительно машины. ST

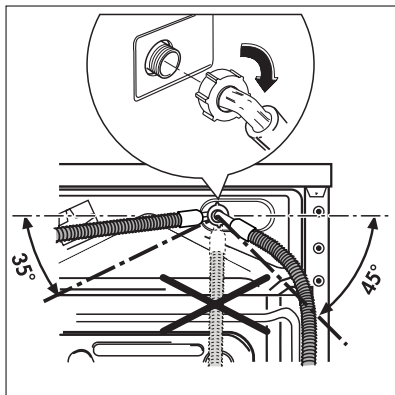

3. Отрегулируйте положение шланга, ослабив зажимную гайку. Отрегулировав положение шланга, не забудьте плотно затянуть зажимную гайку для предотвращения утечек.
4. Присоедините наливной шланг к водопроводному крану с резьбой 3/4". Всегда используйте шланг, поставляемый вместе со стиральной машиной.

Наливной шланг не подлежит удлинению. Если он слишком короткий, а вы не хотите перемещать водопроводный кран, придется купить новый, более длинный шланг, специально предназначенный для данной цели.

Установка машины должна выполняться в соответствии с требованиями местных строительных норм и норм по водоснабжению. Проверьте, соответствует ли давление воды минимальному давлению, необходимому для безопасной работы машины, указанному в разделе "Технические данные".

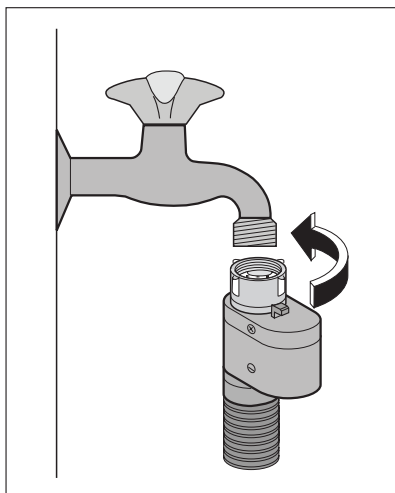

Устройство для защиты от протечек воды

Наливной шланг снабжен устройством прекращения подачи воды при протечках, которые могут возникнуть в результате естественного старения шланга. О возникновении такой неисправности предупреждает появление красного сектора в окне "А". В этом случае закройте водопроводный кран и обратитесь в ближайший авторизованный сервисный центр за новым шлангом.

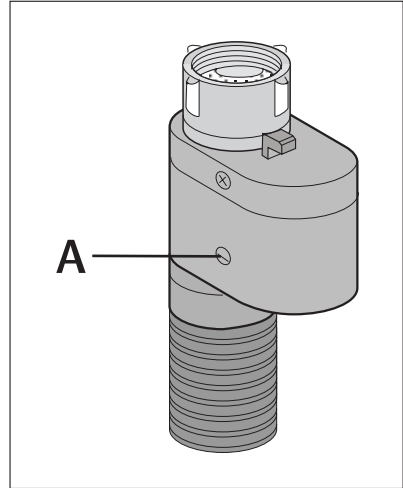

Слив воды

Конец сливного шланга можно устанавливать тремя способами:

1. **Подвесить над краем раковины, используя пластмассовую направляющую, входящую в комплект поставки машины.**

В этом случае убедитесь, что шланг не соскочит во время слива воды.

Для обеспечения этого шланг можно привязать к крану куском шпагата или прикрепить к стене.

2. **Подключить к ответвлению сливной трубы раковины.** Это ответвление должно находиться над сифоном раковины так, чтобы высота места сгиба шланга от пола составляла не менее 60 см.
3. **Ввести непосредственно в сливную трубу на высоте** не менее 60 см, но не более 90 см.

Конец сливного шланга всегда должен вентилироваться, т.е. внутренний диаметр сливной трубы должен быть шире внешнего диаметра сливного шланга.

Сливной шланг не должен иметь перегибов.

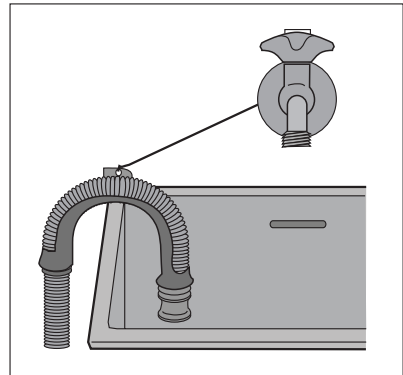

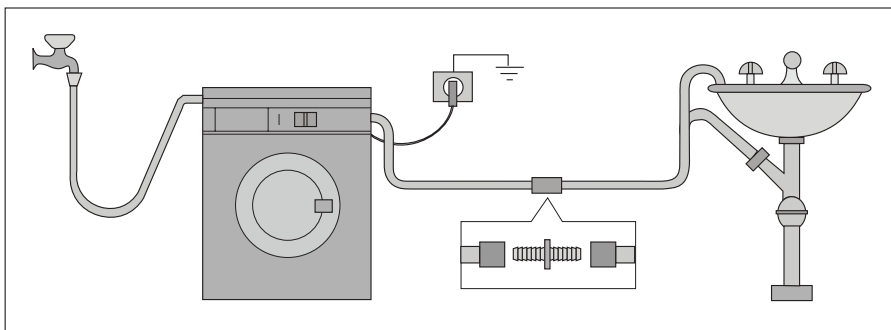

Длина сливного шланга составляет 4 метра. Дополнительный сливной шланг и соединительный элемент можно приобрести в авторизованном сервисном центре.

Подключение к электросети

Информация по электрическому подключению представлена на табличке технических данных, расположенной на внутренней стороне дверцы машины.

Убедитесь, что электрическая сеть у Вас дома в состоянии выдержать максимальную мощность, потребляемую машиной, при этом следует учесть и другие эксплуатируемые электроприборы.



ВНИМАНИЕ!

Включайте машину в заземленную розетку.



ВНИМАНИЕ!

Изготовитель не несет ответственности за ущерб или травмы, полученные в результате несоблюдения вышеуказанных мер предосторожности.



ВНИМАНИЕ!

После установки машины к сетевому шнуру должен иметься свободный доступ.



ВНИМАНИЕ!

При необходимости замены сетевого шнура, все работы должны выполняться специалистами авторизованного сервисного центра.

Охрана окружающей среды

Символ  на изделии или на его упаковке указывает, что оно не подлежит утилизации в качестве бытовых отходов. Вместо этого его следует сдать в соответствующий пункт приемки электронного и электрооборудования для последующей утилизации. Соблюдая правила утилизации изделия, Вы сможете предотвратить причинение

окружающей среде и здоровью людей потенциального ущерба, который возможен в противном случае, вследствие неподобающего обращения с подобными отходами. За более подробной информацией об утилизации этого изделия просьба обращаться к местным властям, в службу по вывозу и утилизации отходов или в магазин, в котором Вы приобрели изделие.

Упаковочные материалы

Материалы, помеченные символом , пригодны для повторной переработки.

>PE<=полиэтилен

>PS<=полистирол

>PP<=полипропилен

Это означает, что они могут быть подвергнуты вторичной переработке при условии, что при их утилизации они будут помещены в специальные контейнеры для сбора таких отходов.

Экологические рекомендации

Для экономии воды, энергии и с целью бережного отношения к окружающей среде придерживайтесь следующих рекомендаций:

- Белье обычной степени загрязненности можно стирать без предварительной стирки для экономии моющих средств, воды и времени (это означает и меньшее загрязнение окружающей среды!).
- Наиболее экономично машина работает при полной загрузке.
- При должной обработке пятна и небольшие загрязнения могут быть удалены перед стиркой; тогда белье можно стирать при более низкой температуре.
- Отмеряйте моющее средство в зависимости от жесткости воды, степени загрязненности и количества стираемого белья.

www.electrolux.com



www.aeg-electrolux.ru

132951370-00-022010