

Посудомоечные машины

Zigmond & Shtein

Инструкция по эксплуатации.

DW29.6007 X/ DW29.4507 X

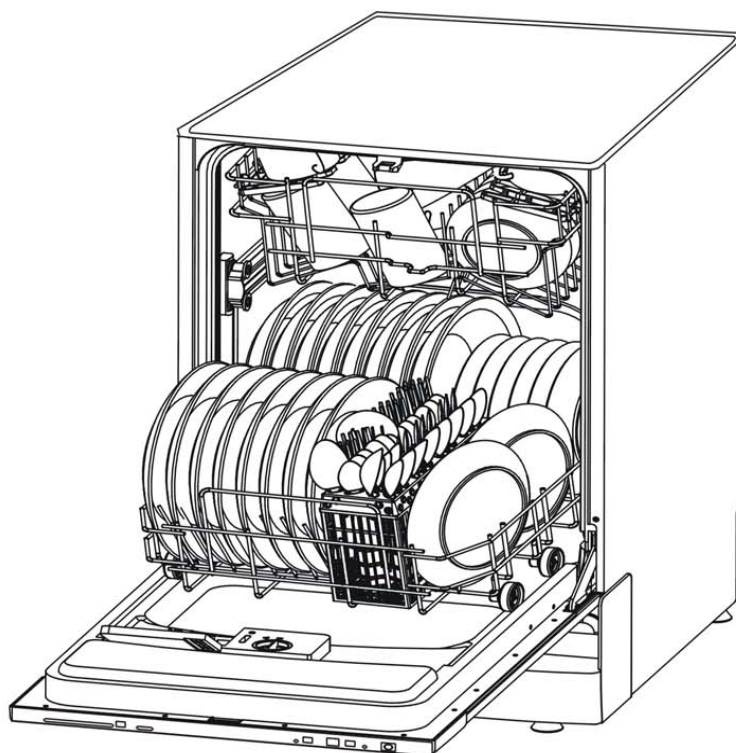



Прочитайте эту Инструкцию

Это руководство по эксплуатации содержит информацию по Технике Безопасности, Инструкции по управлению прибором, Инструкции по установке, Советы по устранению неисправностей и т.п. Внимательное прочтение данной инструкции поможет Вам правильно использовать и обслуживать посудомоечную машину.



Прежде, чем звонить в Сервис

Прочитав Советы по устранению неисправностей, Вы сможете самостоятельно решить некоторые проблемы, не прибегая к услугам профессиональных техников.



Внимание!

Производитель оставляет за собой право вносить изменения в продукцию без дополнительного предупреждения.

Техника безопасности.....1

Управление прибором

Панель управления.....	2
Функции Посудомоечной машины.....	2
Таблица режимов работы.....	3
Смягчитель воды.....	4
Моющее средство.....	5
Средство для полоскания.....	5,6
Загрузка посуды.....	6,7
Включение прибора.....	7
Фильтрующая система.....	8
Уход за Посудомоечной машиной.....	9

Инструкции по установке

Электрические соединения.....	9
Универсальное подключение.....	10
Подключение воды.....	10

Советы по устранению неисправностей

Прежде чем звонить в Сервис.....	11,12
----------------------------------	-------

**ВАЖНАЯ ИНФОРМАЦИЯ ПО ТЕХНИКЕ БЕЗОПАСНОСТИ
ПРОЧИТАЙТЕ ВСЕ ИНСТРУКЦИИ ПЕРЕД ИСПОЛЬЗОВАНИЕМ**

⚠ ПРЕДУПРЕЖДЕНИЕ!

Во время использования устройства соблюдайте следующие меры предосторожности:



⚠ ПРЕДУПРЕЖДЕНИЕ! ВОДОРОД ВЗРЫВООПАСЕН

При некоторых условиях, Водород может образоваться в системах подачи горячей воды, которые не использовались более двух недель. ВОДОРОД ВЗРЫВООПАСЕН. Если горячей водой не пользовались более двух недель, то прежде чем использовать посудомоечную машину откройте все краны с горячей водой на несколько минут. Это позволит удалить любой скопившийся водород. Поскольку газ летучий, не курите и не используйте открытое пламя в этот период.

ЗАЗЕМЛЕНИЕ



Это устройство должно быть заземлено. В случае неисправности или поломки, заземление уменьшит риск поражения электричеством. Это устройство снабжено шнуром с заземляющим проводом и заземленной вилкой. Вилка должна включаться в соответствующую розетку, которая должна быть установлена и заземлена в соответствии с действующими правилами.

ПРЕДУПРЕЖДЕНИЕ!

Неправильное подключение заземляющего провода может привести к поражению электричеством. Проверьте с квалифицированным электриком или представителем сервисной службы, если вы сомневаетесь в правильности заземления. Не переделывайте электровилку, поставляемую в комплекте с устройством; если она не подходит к розетке – поменяйте розетку с помощью квалифицированного электрика.

ПРЕДУПРЕЖДЕНИЕ! ПРАВИЛЬНОЕ ИСПОЛЬЗОВАНИЕ



- Не ломайте, не садитесь и не становитесь на дверцу или решетку для посуды.
- Не трогайте нагревательные элементы во время или сразу после использования.
- Не мойте пластиковую посуду, если на ней нет специальной маркировки, что она пригодна для мытья в посудомоечной машине. Для немаркированной посуды обратитесь к рекомендациям ее производителя.
- Используйте только те средства для мытья и полоскания посуды, которые разработаны специально для автоматических посудомоечных машин. Никогда не используйте мыло, средства для стирки или средства для мытья рук в Вашей машине. Храните эти продукты вне доступа детей.
- Не допускайте детей к моющим средствам и к открытой дверце посудомоечной машины, внутри может оставаться моющее средство.
- Не оставляйте дверцу открытой – об нее можно споткнуться.
- Во время установки электрический провод не должен сильно сгибаться или сплющиваться.
- Не вмешивайтесь в систему управления.
- Это устройство не предназначено для использования маленькими детьми или немощными людьми без присмотра.
- Все средства для мытья посуды – щелочные и очень опасны, если их проглотить. Избегайте попадания в глаза или на кожу и не допускайте детей к открытой дверце машины.
- Не включайте машину пока все защитные панели не на месте. Во время работы машины открывайте дверь очень осторожно, т.к. вода может вылиться струей.
- Не ставьте тяжелые предметы и не становитесь на открытую дверцу. Устройство может опрокинуться вперед.
- Во время загрузки посуды:
 - 1) Кладите острые предметы так, чтобы они не повредили уплотнение дверцы.
 - 2) Острые ножи кладите ручкой вверх, чтобы не порезаться.
- Во время использования пластиковые объекты не должны касаться нагревательных элементов.
- Если электрический шнур поврежден, его должен заменить либо производитель, либо представитель сервиса, либо другой квалифицированный человек во избежание опасности.
- Утилизируйте упаковку правильно.
- Используйте посудомоечную машину только по назначению.
- Снимайте дверцу отсека, где располагается машина, если Вы вынимаете машину для обслуживания или замены.
- Маленькие дети должны находиться под присмотром, чтобы они не играли с устройством.
- Проверьте, пуст ли приемник для моющего средства после завершения цикла мойки.

**ВНИМАТЕЛЬНО ПРОЧИТАЙТЕ И СЛЕДУЙТЕ ДАННЫМ ИНСТРУКЦИЯМ
СОХРАНИТЕ ЭТИ ИНСТРУКЦИИ**

ВНИМАНИЕ!

Для наилучшего использования Вашей посудомоечной машины прочитайте всю инструкцию по эксплуатации до использования машины в первый раз

ПАНЕЛЬ УПРАВЛЕНИЯ

DW29.6007 X

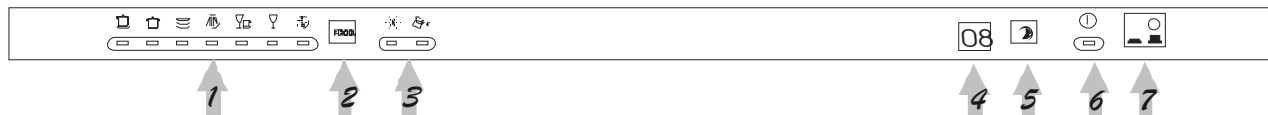

DW29.4507 X

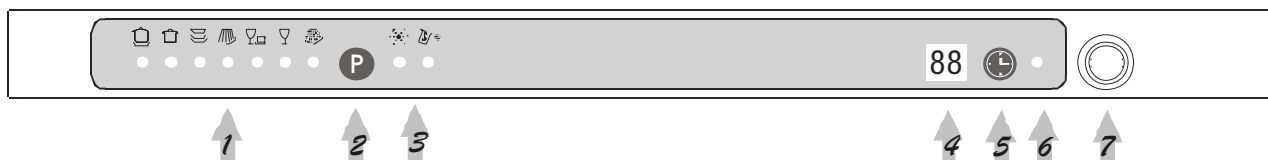





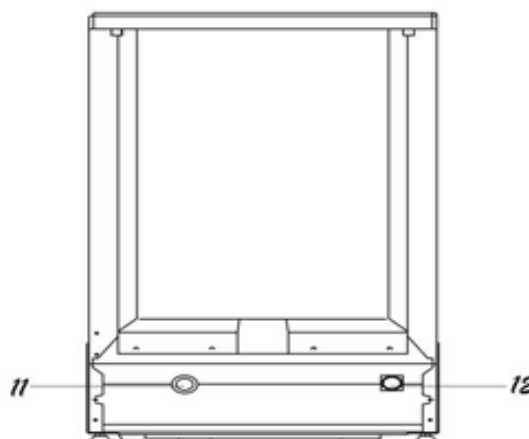
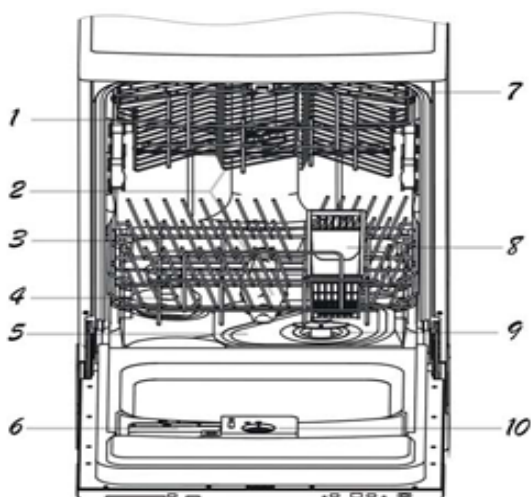

1. Указатель программы: когда Вы выбираете программу мойки, загорится соответствующая лампочка.
2. Кнопка выбора программ: Для выбора программы мойки нажмите на эту кнопку.
3. Предупредительная лампа: загорается, когда надо добавить смягчитель воды или средство для полоскания (только в некоторых моделях).
4. Отложенное время запуска: показывает установленное время или температуру воды.
5. Кнопка отложенного запуска: для установки времени запуска.
6. Лампочка состояния: Включается, когда нажата кнопка Power ON/OFF/
7. Кнопка включения/выключения устройства.

Функции Посудомоечной машины



- | | | | |
|--------------------------|----------------------------------|--------------------------------|---|
| 1 Верхняя корзина | 4 Увлажнитель воды | 7 Полка для чашек | 10 Диспенсер средства для полоскания |
| 2 Форсунки | 5 Главный фильтр | 8 Корзинка для приборов | 11 Соединение для стока воды |
| 3 Нижняя корзина | 6 Диспенсер мощ. средства | 9 «Грубый фильтр» | 12 Соединение для подключения воды |

ТАБЛИЦА РЕЖИМОВ РАБОТЫ

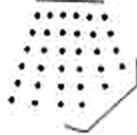
Программа	Режим	Информация для выбора режима	Описание режима	Расход моющего средства пре/основное	Средство для полоскания
Нормальная	 (IEC-EN 50242)	Для средне загрязненной посуды, такой как кастрюли, тарелки, стаканы и проч. Стандартное ежедневное использование. 112 минут.	Пре-полоскание Пре-полоскание Мойка(50 C) Полоскание Полоскание (65C) Сушка	5/22гр.	★
Интенсивная		Для самой грязной посуды, такой как кастрюли, сотейники, и тарелки с присохшей пищей. 132 минуты.	Пре-полоскание Пре-полоскание (50C) Мойка(60 C) Полоскание Полоскание (70C) Сушка	5/22гр.	★
Экономная		Для слегка загрязненной посуды, такой как тарелки, стаканы, миски с слегка грязные кастрюли. 108 минут.	Полоскание Мойка(50 C) Полоскание Полоскание (65C) Сушка	22гр	★
Полоскание		Для посуды которую надо только прополоскать и высушить. 49 минут.	Полоскание Полоскание (65C) Сушка		★
Стекло		Для слегка загрязненной посуды, такой как стаканы, хрусталь и фарфор. 72 минуты.	Пре-полоскание Мойка(40 C) Полоскание Полоскание (65C)	15гр.	★
Быстрая		Для слегка загрязненной посуды, такой как стаканы, хрусталь и фарфор. Без сушки. 48 минут.	Мойка(40 C) Полоскание Полоскание (55C)	15гр.	
Замачивание		Для замачивания посуды, которую Вы планируете вымыть позднее. 7 минут.	Пре-полоскание		

Защита от Перелива

Ваша посудомоечная машина оборудована Защитой от перелива, которая может автоматически перекрыть впускной клапан и начать откачивать воду в случае перелива. Если это произошло, перекройте воду перед тем как звонить в сервис. Если из-за перелива или протечки вода попала в нижний поддон, то перед запуском машины воду надо удалить.

ПРИМЕЧАНИЕ: Если Ваша модель не оборудована смягчителем воды, Вы можете пропустить эту секцию.

СМЯГЧИТЕЛЬ ВОДЫ

Есть два способа смягчить воду: либо использовать смягчитель воды, либо использовать моющее средство.

Жесткость воды различается в зависимости от места. Если жесткая вода будет использоваться в посудомоечной машине, это может привести к образованию отложений и налета на посуде. Устройство оборудовано специальным смягчителем, который использует соль, специально созданную для удаления извести и минералов из воды.

Загрузка Соли в Смягчитель

Всегда используйте соль, предназначенную для посудомоечных машин
Контейнер для соли расположен под нижней решеткой и должен наполняться следующим

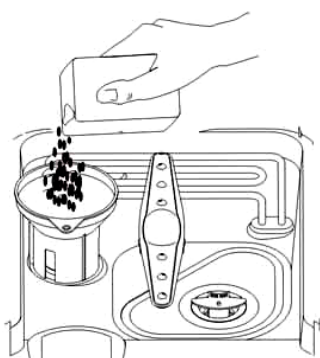

1. Выньте нижнюю корзину, затем выкрутите и выньте крышку контейнера для соли.
2. Если Вы заполняете контейнер первый раз, наполните 2/3 его объема водой.
3. Вставьте конец воронки (в комплекте) в отверстие и засыпьте примерно 2кг соли. Если немного воды выльется из контейнера – это нормально.
4. Аккуратно закрутите крышку.

ПРИМЕЧАНИЕ: 1. Контейнер с солью надо перезаполнять, когда загорается предупредительная лампочка. Даже если контейнер заполнен достаточно, лампочка может не гаснуть, пока соль не растворится.
2. Если соль просыпалась, можно вымыть ее с помощью программы «Замачивание»

РЕГУЛИРОВКА ПОТРЕБЛЕНИЯ СОЛИ

В Посудомоечной машине есть возможность регулировки потребления соли в зависимости от жесткости воды. Это сделано для оптимизации уровня расхода соли и может быть отрегулировано следующим образом:

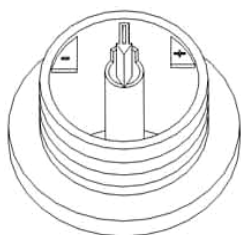

1. Выкрутите крышку из контейнера с солью.
2. На контейнере есть кольцо со стрелкой (см. рисунок рядом), если необходимо, поверните кольцо против часовой стрелки от знака « - » до знака « + », в зависимости от жесткости используемой воды. Рекомендуем делать поправки с учетом данной схемы:

Жесткость воды			Позиция регулятора	Расход соли (грамм на цикл)	Автономный (циклов/2кг)
Градус жесткости Кларка	dH	mmol/л			
0~14	0~10	0~1.7	-	0	/
14~36	18~44	1.8~4.4	/	20	60
36~71	45~89	4.5~8.9	Середина	40	40
71	89	8.9	+	60	25

Свяжитесь с местным Управлением водными ресурсами, чтобы узнать жесткость воды.

МОЮЩЕЕ СРЕДСТВО

НЕ ДОБАВЛЯЙТЕ СЛИШКОМ МНОГО МОЮЩЕГО СРЕДСТВА ЧТОБЫ ИЗБЕЖАТЬ ОБРАЗОВАНИЯ ОТЛОЖЕНИЙ, Т.К. ВАША ПОСУДОМОЕЧНАЯ МАШИНА ОБОРУДОВАНА СПЕЦИАЛЬНЫМ СМЯГЧИТЕЛЕМ ВОДЫ.

Диспенсер должен быть заполнен перед каждым циклом мойки согласно инструкции из «Таблицы Режимов работы». Ваша посудомоечная машина расходует меньше средств для мойки и полоскания, чем обычная машина. В общем, достаточно одной столовой ложки моющего средства для нормальной мойки. Также, для более загрязненной посуды нужно большее количество моющего средства. Всегда добавляйте моющее средство прямо перед началом мойки, иначе оно может размокнуть и не растворится полностью.

СКОЛЬКО ИСПОЛЬЗОВАТЬ МОЮЩЕГО СРЕДСТВА

ЕСЛИ ВОДА НЕ СЛИШКОМ ЖЕСТКАЯ, ВЫ МОЖЕТЕ ИЗБЕЖАТЬ ПОЯВЛЕНИЯ ОТЛОЖЕНИЙ, ДОБАВЛЯЯ МОЮЩЕЕ СРЕДСТВО.

Количество моющего средства может меняться в зависимости от жесткости воды.

Для определения степени жесткости воды свяжитесь с местным Управлением водными ресурсами. Чем жестче вода, тем больше средства Вам понадобится. Помните, что Вам надо регулировать количество используемого средства небольшими порциями до тех пор, пока Вы не найдете оптимальный уровень.

Удаление Накипи

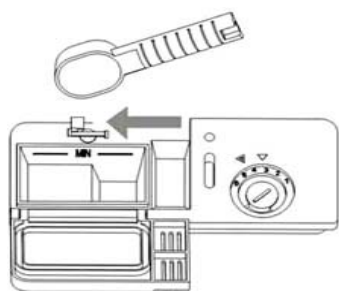

Для удаления накипи, попробуйте следующее:

- Вымойте посуду в нормальном режиме.
- Выньте всю металлическую посуду, столовые приборы, кастрюли и проч. из машины.
- Не добавляйте моющее средство
- Налейте 2 стакана уксуса в миску и поставьте на нижнюю решетку в машину.
- Запустите Нормальную программу мойки.

Если это не поможет, попробуйте выполнить ту же операцию с ¼ стакана кристаллов лимонной кислоты вместо уксуса.

ПРЕДУПРЕЖДЕНИЕ!



Моющие средства очень едкие! Держите их вне досягаемости детей.

ПРАВИЛЬНОЕ ИСПОЛЬЗОВАНИЕ МОЮЩИХ СРЕДСТВ

Пользуйтесь только специальными моющими средствами.

Держите их в сухом месте. Не засыпайте моющий порошок в диспенсер до тех пор, пока не собираетесь мыть посуду.

СРЕДСТВО ДЛЯ ПОЛОСКАНИЯ

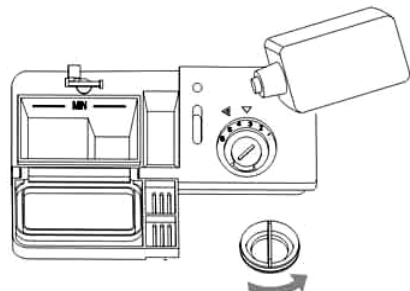

- Для того, чтобы открыть крышку диспенсера, поверните ее влево (позиция «open») и вытащите ее.
- Наполните диспенсер средством для полоскания. Не перелейте!
- Закройте крышку, повернув ее направо.

Средство для полоскания используется на последней стадии для предотвращения образования следов капель на посуде. Оно также улучшает процесс сушки, позволяя воде «соскальзывать» с посуды.

Ваша посудомоечная машина использует жидкие средства для полоскания. Диспенсер для ополаскивающего средства находится внутри, рядом с диспенсером для моющей жидкости. Для наполнения диспенсера, откройте крышку и наливайте жидкость для полоскания до тех пор, пока индикатор уровня не станет полностью черным.

Не переливайте диспенсер, т.к. это может привести к чрезмерному намыливанию. Вытрите все пролитое мягкой ветошью. Не забудьте закрутить крышку перед тем, как закроете дверцу. Если у Вас мягкая вода, Вам может не понадобится средство для полоскания, т.к. от него может оставаться белая пленка на посуде.

Регулировка Диспенсера для ополаскивающего средства



Определенное количество ополаскивающей жидкости используется во время последнего полоскания. Как и в случае с моющим средством, количество средства для полоскания зависит от жесткости воды. Слишком много средства приведет к чрезмерному образованию пены и разводам на Вашей посуде. Если вода в Вашем районе мягкая, Вам не нужно средство для полоскания. Если же нужно, то Вы можете разбавить его соответствующим количеством воды.

У диспенсера есть 6 положений. Всегда начинайте с позиции «1». Если посуда плохо сохнет, и на ней остаются следы капель, увеличьте количество ополаскивателя, переставив указатель на «2». Повышайте номер до тех пор, пока на Вашей посуде не будет никаких следов. Мы рекомендуем использовать позицию «4».

Когда заправлять диспенсер средством для полоскания

Если на панели управления нет лампочки контроля уровня средства для ополаскивания, Вы можете рассчитать необходимое количество средства следующим образом. На диспенсере есть указатель уровня жидкости. Чем меньше остается жидкости, тем меньше становится размер точки на указателе. Нельзя допускать уровня, меньше чем $\frac{1}{4}$.

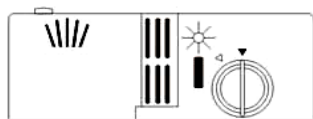

По мере расхода средства для полоскания, размер черной точки на указателе меняется в соответствии с иллюстрацией.

- Полный
- $\frac{3}{4}$
- $\frac{1}{2}$
- $\frac{1}{4}$ - Нужно заправить
- Пустой

Загрузка Посуды

Для лучшего результата следуйте данным рекомендациям. Размеры и внешний вид Решеток и корзин для столовых приборов могут отличаться от Вашей модели

Как использовать Верхнюю Решетку

Верхняя решетка предназначена для легкой и хрупкой посуды, такой как стаканы, кофейные и чайные чашки и блюдца, тарелки, маленькие миски и мелкие кастрюли (только если они не слишком грязные). Располагайте посуду так, чтобы ее не сдвигало струями воды. Верхняя решетка может быть отрегулирована по высоте. Для этого надо поставить ее колесики на другие направляющие.

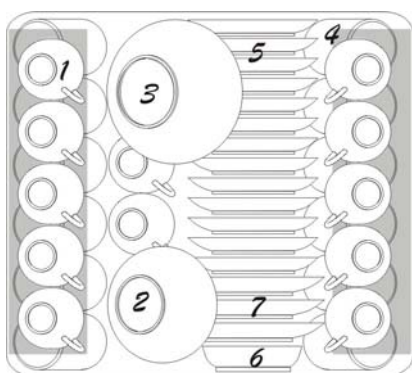

DW29.6007 X

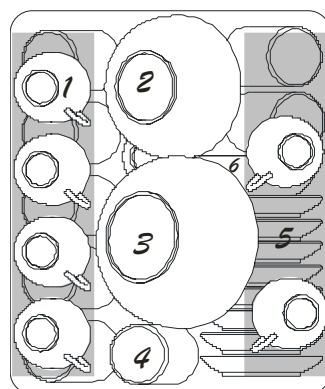

DW29.4507 X

1. Чашки
2. Небольшие миски
3. Большие миски
4. Стаканы
5. блюдца
6. Тарелки
7. Блюда

Как использовать Нижнюю Решетку

Мы советуем Вам класть самую большую посуду, которую труднее всего мыть, на Нижнюю Решетку: кастрюли, крышки, подносы и прочую крупную посуду, как показано на рисунке справа. Предпочтительнее класть подносы и крышки на края решетки, дабы избежать блокировки верхней подвижной форсунки.

- Кастрюли, подносы и проч. всегда должны лежать дном вверх.
- Глубокие кастрюли должны быть наклонены, чтобы дать воде стекать.
- Нижняя решетка имеет много направляющих, для того чтобы помещалось больше посуды.

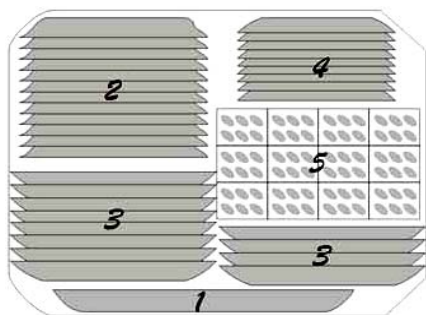

DW29.6007 X

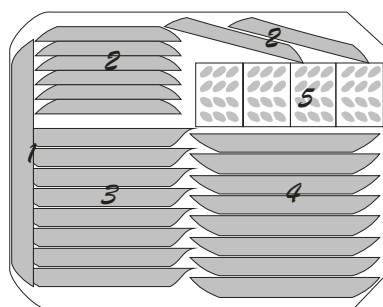

DW29.4507 X

1. Овальные тарелки
2. Большие тарелки
3. Суповые тарелки
4. Десертные тарелки
5. Корзина для столовых приборов

КОРЗИНА ДЛЯ СТОЛОВЫХ ПРИБОРОВ

Столовые приборы должны помещаться в корзину ручками вниз: если на решетке есть боковые корзины, то ложки следует размещать отдельно в соответствующие лотки. Особенно длинные приборы следует размещать на переднем крае верхней решетки.

DW29.6007 X

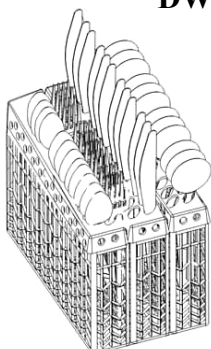

4	1	5	3	5	2
4	1	5	3	5	2
4	1	5	3	5	2
4	1	5	3	5	2
4	1	5	3	5	2
4	1	5	6	8	2
4	1	5	7	8	2
4	1	5	7	6	2

DW29.4507 X

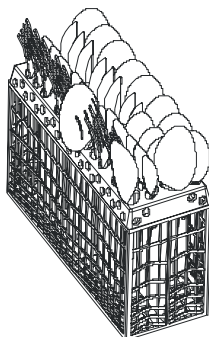

4	1	5	3
4	1	5	3
4	1	5	3
3	1	5	3
4	1	5	3
4	1	5	3
6	1	5	3
8	2	5	3
2	2	5	3
4	2	2	5
4	2	2	5
4	7	7	2

1. Вилки
2. Суповые ложки
3. Десертные ложки
4. Чайные ложки
5. Ножи
6. Сервировочные ложки
7. Ложки для соуса
8. Сервировочные вилки



⚠ ПРЕДУПРЕЖДЕНИЕ!

Не допускайте, чтобы какие-либо предметы выступали из дна.

ВКЛЮЧЕНИЕ ПРИБОРА

Запуск цикла мойки...

1. Убедитесь, что устройство включено в электросеть.
2. Убедитесь, что кран подачи воды полностью открыт.
3. Загрузите посуду (см. главу «Загрузка посуды»)
4. Заправьте средства для мойки и полоскания (см. главу «Моющее средство»)
5. Откройте дверцу, нажмите Кнопку ON/OFF, на панели управления загорится лампочка включения.
6. Нажмите кнопку выбора программ и выберите нужный цикл мойки (см. Таблицу режимов работы)
7. Закройте дверцу, мойка начнется через 10 секунд.



Указатель Программы

Кнопка выбора Программы

Отмена или изменение программы мойки...

Заметка: Уже запущенный цикл может быть изменен, только если он работает совсем небольшое время. Иначе моющее средство уже может быть выпущено, и машина уже выкачала воду. Если это уже произошло, то следует перезаправить диспенсер (см. главу «Заправка диспенсера»).

Откройте дверцу, Нажмите и держите кнопку выбора программ не менее 3-х секунд, после этого Вы можете изменить программу на желаемую. Затем закройте дверцу.

После окончания мойки

Когда мойка закончится, в течение 8 секунд будет подаваться звуковой сигнал. Выключите прибор, нажав Кнопку ON/OFF, откройте дверцу посудомоечной машины. Подождите несколько минут, чтобы дать посуде остыть, и после этого вынимайте все из машины. Это также поможет им лучше высохнуть.

Забыли Добавить Тарелку?

Забытую тарелку всегда можно добавить, если еще не впрыснуто моющее средство.

1. Приоткройте дверцу, чтобы остановить мойку.
2. После того, как водяные форсунки перестанут работать, можете открыть дверцу полностью.
3. Добавьте забытую тарелку.
4. Закройте дверцу, посудомоечная машина заработает через 10 секунд.



⚠ ПРЕДУПРЕЖДЕНИЕ!

Опасно открывать дверцу работающей машины, т.к. на вас может попасть горячая вода.

Фильтрующая Система

Для Вашего удобства мы поместили фильтр в легкодоступном месте. Фильтрующая система состоит из трех компонентов: основной фильтр, грубый фильтр и мелкий фильтр.

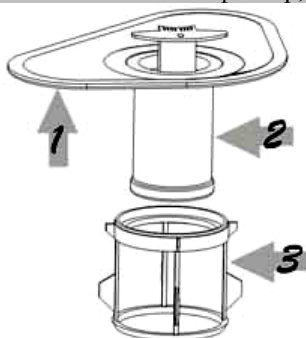

1. **Главный фильтр**
Остатки пищи и грязь, улавливаемые этим фильтром, смываются в сток специальной струей воды из нижней форсунки.
2. **Грубый фильтр**
Большие частицы, такие как косточки или осколки стекла, которые могут засорить сток, улавливаются грубым фильтром. Для удаления частиц, задержанных этим фильтром, аккуратно сожмите ушки на верху фильтра и вытащите его наружу.
3. **Мелкий фильтр**
Этот фильтр задерживает грязь и остатки пищи, не давая им попадать обратно на посуду во время мойки.

Уход за Посудомоечной машиной

Для чистки панели управления используйте чуть влажную тряпку, затем протрите насухо. Для чистки других поверхностей используйте легкую полировку.

Никогда не используйте острые предметы или жесткие губки на поверхности машины.

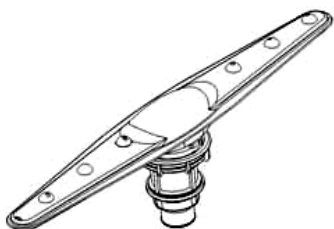

Защита от Замерзания

Если Вы оставляете свою посудомоечную машину в холодном помещении во время зимы, попросите Сервисных инженеров сделать следующее:

1. Отключите электричество, выньте предохранители.
2. Перекройте воду и отсоедините подводной шланг от входного клапана.
3. Удалите воду из подводного шланга и входного клапана.
4. Соедините шланг и клапан обратно.
5. Выньте корпус фильтра и удалите всю воду с помощью губки

Чистка подвижных форсунок

Подвижные форсунки необходимо чистить регулярно, иначе накипь и отложения жесткой воды засорят форсунки и каналы для воды. Для этого открутите гайку, снимите верхнюю часть подвижного механизма и затем снимите форсунку. Вымойте форсунки в теплой мыльной воде и используйте мягкую щетку для чистки отверстий. После промывки установите их обратно.

Чистка Фильтров

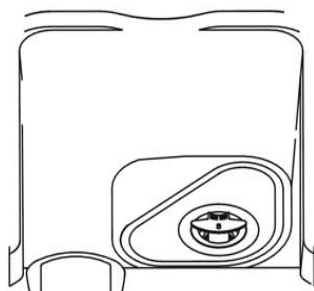

Система Фильтров

Для наилучшего результата система фильтров должна очищаться.

Фильтр эффективно удаляет частички пищи из воды во время мойки, позволяя ей циркулировать по кругу. По этой причине лучше всего удалять из фильтра крупные частицы после каждой мойки путем промывки под проточной водой.

Чтобы снять систему фильтров, потяните за ручку корпуса вверх. Вся система фильтров должна чиститься не реже чем раз в месяц.

Для чистки грубого и мелкого фильтров используйте щетку. Затем соберите всю систему вместе, как показано на рисунке, и вставьте все в посудомоечную машину, в предназначенные места, чуть надавливая вниз.

Посудомоечная машина никогда не должна использоваться без фильтра.

Неправильная установка фильтра может привести к ухудшению работы прибора и к повреждению посуды.



ПРЕДУПРЕЖДЕНИЕ!

Никогда не используйте машину без установленного фильтра.

Чистка Дверцы

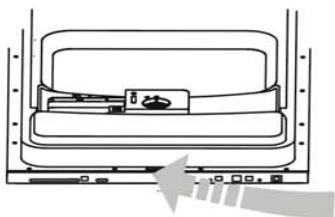

Для чистки края дверцы, Вы должны пользоваться только мягкой, влажной ветошью. Для предотвращения проникновения воды в замок и электрические компоненты, не используйте чистящий спрей. Также, никогда не используйте абразивные чистящие средства или жесткие губки на внешних поверхностях, т.к. они могут поцарапать покрытие. Некоторые бумажные полотенца также могут поцарапать покрытие или оставить на нем следы.

⚠ ПРЕДУПРЕЖДЕНИЕ!

Никогда не используйте спрей для чистки дверной панели, т.к. это может повредить замок и электрические компоненты. Не разрешается использовать абразивные средства и некоторые виды бумажных полотенец, т.к. они могут поцарапать поверхность или оставить на ней следы.

Чистка Дренажной Помпы

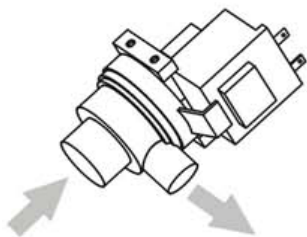

Некоторые крупные частицы случайно могут попасть в дренажную помпу. На этот случай помпа, встроенная в Вашу посудомоечную машину, снабжена автоматическим реверсом, который вытолкнет объект обратно в отстойник. Если Вам нужно вынуть из помпы засоряющий предмет, прежде чем вытащить фильтр, выключите питание. Затем выньте маленькую черную вставку из отстойника. (Вам сначала понадобится удалить всю стоячую воду). Вытащите засоряющий предмет, который, скорее всего, находится в отстойнике. Не забудьте вставить обратно черную вставку, прежде, чем вставлять обратно фильтр.

Уход за Вашей Посудомоечной машиной

- **После каждой мойки** выключите подачу воды и оставьте дверцу слегка приоткрытой, чтобы влажность и запахи не оседали внутри.
- **Выключите из розетки.** Перед чисткой или обслуживанием всегда вынимайте электрическую вилку из розетки. Не рискуйте!
- **Не используйте Растворители или Абразивные средства.** Для чистки внешних частей и резиновых деталей посудомоечной машины не пользуйтесь растворителями или абразивными средствами. Лучше используйте тряпку и теплую мыльную воду. Для удаления пятен с поверхности используйте ветошь с водой и небольшим количеством белого уксуса, или специального чистящего средства для посудомоечных машин.
- **Если Вы уезжаете в отпуск.** Если Вы уезжаете в отпуск, рекомендуем Вам запустить цикл мойки без посуды, после выключить электричество, перекрыть воду и оставить дверцу чуть приоткрытой. Это сохранит уплотнители и предотвратит появление запахов внутри машины.
- **Передвигая машину.** Если машину нужно передвинуть, старайтесь держать ее вертикально, в крайнем случае, задней крышкой вниз.
- **Уплотнители.** Одной из причин возникновения запахов внутри машины может быть пища, застрявшая в уплотнителях. Периодическая чистка влажной тряпкой предотвратит это.

Электрические соединения

Внимание! Для личной безопасности:
НЕ ИСПОЛЬЗУЙТЕ УДЛИНИТЕЛИ ИЛИ ПЕРЕХОДНИКИ С ЭТИМ УСТРОЙСТВОМ.
НЕ ПРИ КАКИХ ОБСТОЯТЕЛЬСТВАХ НЕ ОТСОЕДИНЯЙТЕ ЗАЗЕМЛЯЮЩИЙ ШТЕКЕР ОТ ПРОВОДА.

Требования к электрике

Эта посудомоечная машина разработана для использования в сетях с напряжением 220~240Вт, 50Гц. Используйте предохранитель на 15 ампер. Требуется соединение с предохранителем – используйте только медные провода. Рекомендуется использовать предохранитель с задержкой времени или размыкатель цепи. Розетка должна находиться поблизости.

ВНИМАНИЕ!

Перед использованием убедитесь в существовании заземления.

Электрические соединения

Убедитесь, что напряжение в сети соответствует указанному на заводской табличке. Включите электрическую вилку в заземленную розетку. Если розетка не подходит для данной вилки, лучше заменить розетку, чем пользоваться переходниками, т.к. они могут перегреваться и загореться.

Универсальный Переходник

У нас есть два типа адаптеров, один показан на картинке, другой имеет резьбу на $\frac{3}{4}$ дюйма.

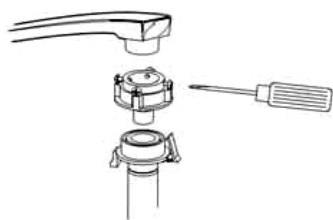

Присоедините адаптер для крана. Специальный адаптер, поставляемый с Вашей посудомоечной машиной, должен быть соединен с краном в раковине прежде, чем Вы сможете пользоваться своей машиной, в случае если на Вашем кране нет резьбы. Адаптер соединен с универсальным переходником.

Если на кране нет резьбы: присоедините адаптер к крану, затем затяните все винты на адаптере. Для предотвращения течи адаптер должен быть хорошо затянут.

Как подсоединить Универсальный переходник



Соединение модели №1

1. Вытяните Переходник и его шланги полностью из отсека, расположенного на задней стенке посудомоечной машины, и присоедините его к адаптеру.
2. Соедините переходник с адаптером, нажав на хомут на верхней части переходника.

Когда Переходник полностью надет на адаптер, отпустите хомут. Он защелкнется и зафиксирует переходник на месте. Маленький шланг подает воду из крана в машину. Большой шланг отводит воду из машины в раковину. Убедитесь, что сливной шланг направлен в раковину и сливное отверстие раковины открыто для воды из посудомоечной машины. Если вода из машины будет сливаться в измельчитель, то перед запуском машины убедитесь, что измельчитель чист.

3. Полностью откройте воду перед запуском посудомоечной машины.

ВНИМАНИЕ!

Гибкий шланг, подводящий воду к крану в раковине, может лопнуть, если к нему подключить посудомоечную машину. Советуем отсоединить его и закрыть отверстие.

Как отсоединить Универсальный переходник от Адаптера

1. Выключите воду.
2. Уменьшите давление воды, нажав на кнопку спуска давления. Это убережет Вас и комнату вокруг от брызг.
3. Снимите переходник с крана, нажав на хомут на верхней части переходника.

Как отсоединить Посудомоечную машину

1. Отключите электрический провод от розетки.
2. Отсоедините переходник от адаптера на кране.

ПРИМЕЧАНИЕ: Когда кончится последнее полоскание, Переходник можно отсоединить и убрать.

Подключение Холодной Воды



Соединение модели №2

Соедините шланг подачи холодной воды с резьбовым $\frac{3}{4}$ -дюймовым переходником и убедитесь, что он туго затянут. Если трубы подачи воды новые или давно не использовались, дайте воде стечь, чтобы убедиться, что вода чистая и без примесей. Если не принять эту предосторожность, то впускной клапан может засориться, что приведет к поломке машины.

Подключение Холодной Воды

Для работы машины также может быть использована горячая вода из системы, но только в том случае, если она не горячее 60 C. В этом случае цикл мойки сократится на 15 минут и эффективность мойки слегка уменьшится.

Подключение горячей воды должно быть выполнено так же, как и в случае с холодной водой.

Прежде чем звонить в Сервис...

Советы по устранению неполадок

Изучение таблицы на следующих страницах может избавить Вас от звонка в Сервис.



Проблема	Возможные причины	Что делать
<i>Посудомоечная машина не работает</i>	Сгорел предохранитель или отключились пробки	Заменить предохранитель и включить пробки. Убрать все остальные приборы, использующие ту же розетку, что и посудомоечная машина.
	Не включено электричество	Убедитесь, что машина включена, и дверца полностью закрыта. Убедитесь, что электрическая вилка правильно включена в розетку.
	Низкое давление воды	Убедитесь, что все шланги правильно соединены и кран открыт.
<i>Дренажная помпа не отключается</i>	Перелив	Система разработана так, чтобы определять перелив. Если есть перелив, то отключается круговая помпа и включается дренажная.
<i>Шум</i>	Некоторые естественные шумы	Звуки измельчения мягкой пищи и открытия крышки диспенсера моющего средства
	Столовые приборы не закреплены в корзине или что-то мелкое попало в корзину	Убедитесь, что все закреплено в посудомоечной машине.
	Звук мотора	Посудомоечная машина используется не часто. Если Вы пользуетесь ей редко, не забывайте раз в неделю наливать и выкачивать из нее воду каждую неделю. Это сохранит уплотнители влажными.
<i>Мыльная пена в отстойнике</i>	Неправильное моющее средство	Используйте только специальные средства. Если появилась пена, откройте машину и дайте пене осесть. Добавьте 1 галлон холодной воды в отстойник. Закройте и закройте дверцу, затем выкачайте воду медленно повернув ручку к позиции «Откачивание воды». Повторить при необходимости.
	Пролитое средство для полоскания	Всегда сразу вытирайте пролитое средство для полоскания
<i>Отстойник в пятнах</i>	Использовалось Моющее средство с красителем	Используйте только средство без красителей
<i>Посуда мокрая</i>	Диспенсер ополаскивающего средства пуст.	Заполните Диспенсер для ополаскивающего средства.
<i>Посуда грязная</i>	Неправильная программа	Выберите более интенсивную программу
	Неправильная загрузка решетки	Убедитесь, что большая посуда не мешает работе подвижных форсунок
<i>Пятна и разводы на стаканах и столовых приборах</i>	<ol style="list-style-type: none"> 1. Очень жесткая вода 2. Низкая температура входящей воды 3. Перегрузка машины 4. Неправильная загрузка 5. Старое или влажное моющее средство 6. Пустой диспенсер ополаскивающей жидкости 7. Неправильная дозировка моющего средства 	<p>Для удаления пятен со стеклянной посуды</p> <ol style="list-style-type: none"> 1. Достать всю металлическую посуду из посудомоечной машины. 2. Не добавлять моющее средство 3. Выбрать самый долгий цикл 4. Включить машину и дать ей поработать на 18 – 22 минуты дольше, чем при обычном режиме. 5. Открыть дверцу и налить 2 чашки белого уксуса на дно машины 6. Закройте дверцу и дать машине закончить цикл. Если уксус не поможет: Повторить, только вместо уксуса использовать ¼ чашки кристаллов лимонной кислоты.

Прежде чем звонить в Сервис...



Проблема	Возможные причины	Что делать
<i>Помутнение стеклянной посуды</i>	Комбинация мягкой воды и слишком большого количества моющего средства	Использовать меньше моющего средства, если у Вас мягкая вода и выбрать самый короткий цикл для мытья стеклянной посуды.
<i>Желтая или коричневая пленка на внутренних поверхностях</i>	Пятна от чая или кофе	Использовать ½ чашки отбеливателя и 3 чашки воды, чтобы вручную отмыть пятна ПРЕДУПРЕЖДЕНИЕ Вы должны подождать не менее 20 минут после остановки машины, чтобы дать ей остыть, прежде чем мыть ее; иначе можно обжечься.
	Отложения железа в воде могут везде оставлять пленку	Вам нужно приобрести специальный фильтр для воды.
<i>Белая пленка на внутренних поверхностях</i>	Жесткая вода и содержащиеся в ней минералы	Для чистки интерьера используйте влажную тряпку и моющее средство для посудомоечных машин. Наденьте резиновые перчатки. Никогда не используйте никакие моющие средства, кроме предназначенных для посудомоечных машин, чтобы избежать возникновения мыльной пены.
<i>Крышка диспенсера не закрывается</i>	Регулятор не в позиции OFF	Поверните регулятор в положение OFF и задвиньте дверной замок на лево
<i>В диспенсере осталось моющее средство</i>	Посуда закрывает диспенсер	Перезагрузить посуду правильно
<i>Пар</i>	Нормальное явление	Небольшой пар выходит через отверстия рядом с замком во время сушки и слива воды.
<i>Черные или серые отметки на посуде</i>	Алюминиевые приборы прикасались к посуде	Используйте полу-абразивные средства, чтобы удалить эти отметки
<i>Вода остается на дне отстойника</i>	Это нормально	Немного воды на дне отстойника вокруг сливного отверстия помогает сохранять уплотнения влажными.
<i>Посудомоечная машина протекает</i>	Переполнение диспенсера или пролитая ополаскивающая жидкость	Будьте осторожны, не перелейте ополаскивающую жидкость. Пролитая жидкость может привести к чрезмерному вспениванию и к переливу. Вытирайте пролитую жидкость тряпкой.
	Машина стоит не ровно	Выровнять машину по уровню.

ФУНКЦИИ ПОСУДОМОЕЧНОЙ МАШИНЫ

Электрическая посудомоечная машина основана на философии, что технология основывается на потребностях человека, поэтому помимо распространенных функций, у нее есть и свои специальные:



Характеристики посудомоечной машины
Ваша машина имеет В рейтинг по мытью, В рейтинг по сушке и В рейтинг по энергетической эффективности. (DW29.4507 X)



Характеристики посудомоечной машины
Ваша машина имеет А рейтинг по мытью, В рейтинг по сушке и В рейтинг по энергетической эффективности. (DW29.6007 X)



Защита от перелива

Ваша машина имеет систему защиты от перелива, которая автоматически перекроет впускной клапан и включит дренажную помпу в случае перелива.



Функция отложенного запуска

Это позволяет отложить запуск мойки на срок от 1 до 12 часов, позволяя Вам пользоваться более дешевым электричеством! Или пользоваться удобством программирования желаемого времени окончания мойки.



Сообщение об ошибке

Дисплей укажет пользователю на неправильное состояние машины.



Температурный дисплей

Показывает температуру мойки в любой момент. Если Вы знаете температуру воды, то не ошпаритесь, открывая дверцу.



Нержавеющий отстойник

Вам не надо беспокоиться о ржавчине в отстойнике



7 программ мойки

Вы можете выбрать желаемую программу в зависимости от уровня загрязнения. Такие как: Интенсивная, Нормальная, Экономная, Полоскание, Стекло, Быстрая и Замачивание...



12 вариантов размещения

Вам хватит для нормального использования



Регулируемая верхняя корзина

Даже если посуда ненормальных размеров, Вы все равно можете разместить ее, отрегулировав верхнюю корзину.



Индикатор уровня Соли

Если соль заканчивается, это будет четко видно на дисплее, предупреждая Вас, что пора ее добавить, чтобы машина работала оптимальным образом



Индикатор уровня ополаскивающего средства

Если средство для полоскания заканчивается, это будет четко видно на дисплее, предупреждая Вас, что пора его добавить, чтобы машина работала оптимальным образом



Широкий выбор напряжения

Широкие рамки возможного напряжения уменьшают проблемы с подключением электричества