

KK	Пайдаланушы нұсқаулығы	2
RU	Руководство по эксплуатации	15
UK	Керівництво користувача	28
PL	Instrukcja obsługi	41

Ыдыс жуғыш машина  
Посудомоечная машина  
Посудомийна машина  
Zmywarka

# USER MANUAL

## Мазмұны

Қауіпсіздік туралы ақпарат	2	Ыдыс жуғыш машинаға ыдыс салу	8
Басқару панелі	3	Ыдыс жуғыш машинада жууға жарамайды	9
Жуу циклы кестесі	4	Күтіп ұстау және тазалау	10
Жуу циклы кестесі	4	Электр қосылымы туралы	11
Құрылғыны іске қосу	4	Су құбырына қосу	12
Су жұмсартқыш	5	Орнату	12
Жуғыш зат үлестіргіші	6	Қызмет көрсету орталығына хабарласар алдында	13
Шайғыш зат үлестіргіші	7	Техникалық ақпарат	14

Ескертусіз өзгертілуі мүмкін

## ⚠ Қауіпсіздік туралы ақпарат

**i** Өз қауіпсіздігіңіз үшін және құрылғы дұрыс жұмыс істеуі үшін оны орнатып, пайдаланбас бұрын осы нұсқаулықты мұқият оқып шығыңыз. Тіпті құрылғыны көшірсеңіз не сатсаңыз да, нұсқаулықты әрқашан онымен бірге қалдырыңыз. Пайдаланушылар құрылғының жұмысы мен қауіпсіздік мүмкіндіктерін толық білуге тиіс.

### Дұрыс пайдалану

- Құрылғы тек үйде пайдалануға ғана арналған.
- Құрылғыны тек ыдыс жуғыш машинада жууға болатын, тұрмыста қолданылатын ыдыс-аяқтарды жуу үшін ғана қолданыңыз.
- Құрылғыға еріткіш заттар салмаңыз. Жарылыс қаупі бар.
- Пышақтар мен ұшы үшкір заттардың барлығын, ас құралдары себетіне ұшын төмен қаратып салыңыз. Немесе үстіңгі себетке көлденеңінен салыңыз.
- Ыдыс жуғыш машинаға арналған фирмалық құралдарды (жуғыш зат, тұз, шайғыш зат) ғана қолданыңыз.
- Жұмыс істеп тұрған құрылғының есігін ашсаңыз, ыстық бу шығып кетуі мүмкін. Күйіп қалу қаупі бар.
- Жуу бағдарламасы аяқталмай тұрып ыдыс-аяқты ыдыс жуғыш машинадан алмаңыз.
- Жуу бағдарламасы аяқталған кезде ашаны розеткадан суырып, судың шүмегін жабыңыз.
- Бұл құрылғыны тек уәкілетті қызмет көрсету маманы ғана жөндеуге тиіс. Тек фирмалық қосалқы бөлшектерді ғана қолданыңыз.
- Жарақат алуға және құрылғының бүлінуіне жол бермес үшін құрылғыны өзіңіз жөндемеңіз. Әрқашан жергілікті қызмет көрсету орталығына хабарласыңыз.

### Қауіпсіздік туралы жалпы ақпарат

- Дене, жүйке не болмаса ақыл-ой кемістігі шектеулі немесе осы құрылғыны қауіпсіз пайдалану үшін тәжірибесі мен білімі жеткіліксіз адамдар (соның ішінде балалар) осы құрылғыны пайдаланбауға тиіс. Олар осы құрылғыны өздерінің қауіпсіздігі үшін жауап

беретін адамның нұсқауы немесе қадағалауы бойынша пайдалануға тиіс.

- Көз, ауыз, өңеш күйіп қалмас үшін, ыдыс жуғыш машинада қолданылатын жуғыш зат өндірушісінің қауіпсіздік нұсқауларын орындаңыз.
- Ыдыс жуғыш машинадағы суды ішуге болмайды. Құрылғыда жуғыш заттың қалдығы қалуы мүмкін.
- Жарақат алып не ашық тұрған есікке соғылып қалмас үшін құрылғыны пайдаланбаған кезде есігін әрқашан жауып қойыңыз.
- Ашық тұрған есікке отырмаңыз немесе үстіне шықпаңыз.

### Балалардың қауіпсіздігі

- Бұл құрылғыны тек ересек адамдар ғана қолдана алады. Балалар құрылғымен ойнамауы үшін оларды үнемі қадағалап отыру керек.
- Орам материалдарының барлығын балалардан аулақ ұстаңыз. Тұншығып қалу қаупі бар.
- Жуғыш заттардың барлығын қауіпсіз жерде сақтаңыз. Балаларға жуғыш затты ұстауға рұқсат бермеңіз.
- Құрылғының есігі ашық тұрғанда, балаларды оған жақындатпаңыз.

### Орнату

- Құрылғының тасымалдау кезінде бүлінбегеніне көз жеткізіңіз. Бүлінген құрылғыны іске қоспаңыз. Қажет болса, сатушыға хабарласыңыз.
- Алғаш рет іске қосар алдында орам материалдарының барлығын алыңыз.
- Құрылғыны электр желісіне білікті әрі уәкілетті маман қосуға тиіс.
- Құрылғыны құбыр желісіне білікті әрі уәкілетті маман қосуға тиіс.

- Осы құрылғының техникалық сипаттамаларын өзгертуге немесе түрлендіруге болмайды. Жарақат алу және құрылғыны бүлдіріп алу қаупі бар.
- Құрылғыны төмендегі жағдайларда пайдаланбаңыз:
  - егер электр сымы немесе су ағатын түтіктері бүлінген болса,
  - егер басқару панелі, жұмыстық беті немесе тұғыры бүлініп, құрылғының ішкі жағы қол жетерліктей ашық қалса.

Жергілікті қызмет көрсету орталығына хабарласыңыз.

- Құрылғының гидравликалық немесе электрлік бөлшектерін бүлдіріп алмас үшін оның қабырғаларын бұрғылап теспейіз.

**!** **Ескерту!** Электрлік және сумен жабдықтау қосылымдарына қатысты нұсқауларды мұқият орынданыз.

## Басқару панелі

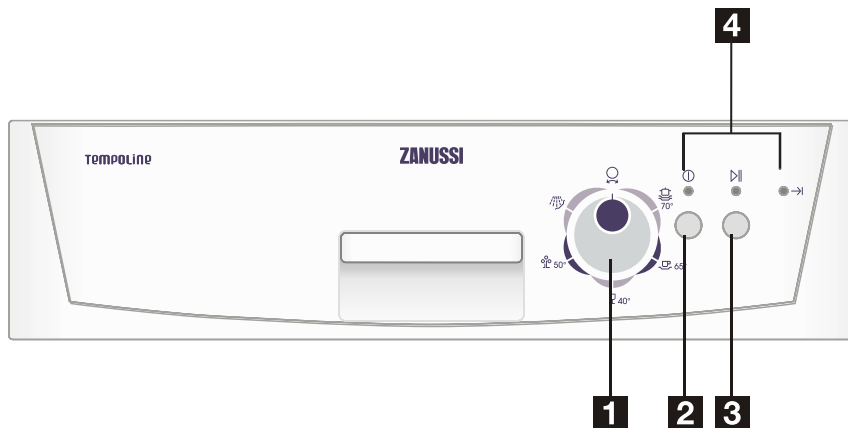

- 1** Тетік
- 2** Қосу/өшіру түймешігі
- 3** Бастау/болдырмау түймешігі
- 4** Индикатор шамдар

### Басқару құралдары







Тетік:	Жуу циклдарын таңдау үшін тетікті сағат тілінің бағытымен бұраңыз.
Қосу/өшіру түймешігі:	Ыдыс жуғыш машинаны іске қосуға арналған.
Бастау/болдырмау түймешігі:	Жуу циклын таңдағаннан кейін ыдыс жуғыш машинаны іске қосу үшін осы түймешікті басыңыз немесе циклды болдырмау үшін осы түймешікті 3 рет басыңыз.

### Индикатор шамдар

<b>▶▶</b> Бастау / болдырмау индикатор шамы:	Бастау / болдырмау түймешігі басылған кезде жанады.
<b>Ⓛ</b> Қуат индикаторы:	Қосу/өшіру түймешігі басылған кезде жанады.
<b>→</b> Цикл соңы индикаторы:	Бағдарлама аяқталған кезде жанады.

## Жуу циклы кестесі

## Жуу циклы кестесі

Бағдарламалар	Цикл	Циклды таңдау туралы ақпарат	Циклдың сипаттамасы	Жуғыш зат алдын ала/ негізгі жуу	Шайғыш зат
					
Қарқынды		Кәстрөл, таба тәрізді қатты ластанған ыдыс-аяқ пен тағам біраз уақыт қатып қалған ыдыс-аяқты жууға арналған.	Алдын ала жуу (50 °C) Алдын ала жуу Жуу (65 °C) Шаю циклы Шаю циклы Шаю (55 °C) Құрғату	4/23 г	★
Қалыпты		Кәстрөл, тәрелке, стакан тәрізді қалыпты және шамалы ластанған ыдыс-аяқты жууға арналған.	Алдын ала жуу (50 °C) Жуу (50 °C) Шаю циклы Шаю (65 °C) Құрғату	4/23 г	★
Жылдам		Кептіруді қажет етпейтін, шамалы ластанған ыдыс-аяқты жууға арналған қысқа цикл.	Жуу (40 °C) Шаю циклы Шаю (45 °C)	15 г	
Үнемді		Тәрелке, стакан, шара сияқты шамалы ластанған ыдыс-аяқты және шамалы ластанған кәстрөлдерді жууға арналған. (En50242)	Алдын ала жуу Жуу (55 °C) Шаю (65 °C) Құрғату	4/23 г	★
Шаю циклы		Тек шаю мен кептіруді қажет ететін ыдыстарға ғана арналған.	Жуу (40 °C) Шаю (70 °C) Құрғату	/	★

## Құрылғыны іске қосу

### Жуу циклын бастау

1. Астыңғы және үстіңгі себеттерді тартып шығарыңыз да, ыдыс-аяқты салып, орнына қайта итеріңіз. Ыдыс-аяқты әуелі астыңғы себетке, содан кейін үстіңгі себетке салуды ұсынамыз (“Ыдыс жуғыш машинаға ыдыс салу” тарауын қараңыз).
2. Жуғыш заттан салыңыз (“Жуғыш зат үлестіргіш” тарауын қараңыз).
3. Ашаны розеткаға сұғыңыз. Су құятын шүмекті шегіне дейін ашыңыз.
4. Есікті жабыңыз, қосу/өшіру түймешігін басыңыз, сонда қуат индикаторы жанады. Тетікті қажетті

жуу циклына бұраңыз, содан кейін бастау / болдырмау түймешігін басыңыз, 10 секундтан кейін машина жұмыс істей бастайды.

### Бағдарламаны өзгерту

1. Ыдыс жуғыш машина шамалы уақыт жұмыс істегеннен кейін жуу бағдарламасын өзгертуге болады. Өйтпесе, жуғыш зат әлдеқашан құйылып, құрылғыдағы ыдыс жуылған су әлдеқашан төгілген болуы мүмкін. Мұндай жағдайда жуғыш зат үлестіргішке қайтадан жуғыш заттан салу керек (“Жуғыш зат үлестіргіш” тарауын қараңыз).

2. Бастау / болдырмау түймешігін 3 секунд басыңыз, содан кейін тетікті қалаған жуу циклына бұраңыз.
3. Бастау / болдырмау түймешігін басыңыз, 10 секунд өткеннен кейін машина таңдалған бағдарламаны орындай бастайды ("Жуу циклын бастау" тарауын қараңыз).

Ыдыс-аяқты салуды ұмытып кеттіңіз бе?

1. Есікті абайлап әрі баяу ашыңыз, себебі ыдыс жуғыш машинадан су шашырауы және бу шығуы мүмкін.
2. Ұмытылған ыдыс-аяқты салыңыз.
3. Есікті жабыңыз, он секундтан кейін машина жұмыс жасай істей бастайды.

## Су жұмсартқыш

**i** Егер ыдыс жуғыш машинаның бұл үлгісінде су жұмсартқыш болмаса, бұл тарауды қарамауыңызға болады. Судың кермектігі әр жерде әр түрлі болады. Ыдыс жуғыш машинада кермек су қолданылса, ыдыс-аяқ пен ас құралдарына қақ тұрады. Құрылғылар судың құрамындағы әк пен минералдарды кетіру үшін арнайы жасалған тұзды қолданатын су жұмсартқышпен жабдықталған.

### Су жұмсартқышқа тұз салу

Әрқашан ыдыс жуғыш машинаға арналған тұзды қолданыңыз. Тұз сауыты астыңғы сөренің астында орналасқан және оны төмендегідей толтыру керек:

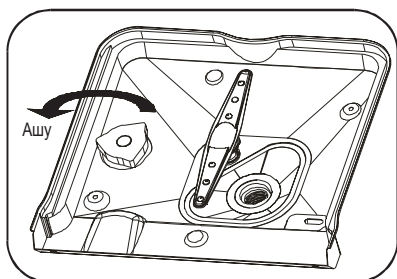

1

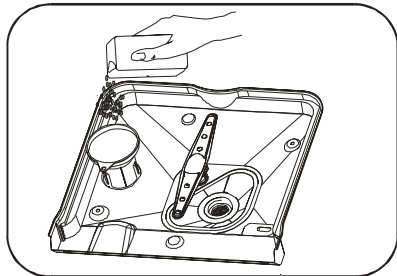

2

1. Астыңғы себетті алыңыз, содан кейін тұз сауытының қақпағын бұрап алыңыз.
2. Сауытты алғаш рет толтырған кезде, оның 2/3 бөлігіне жеткенше су құйыңыз (шамамен 500 мл).

3. Құйғыштың (бірге жеткізіледі) ернеуін тесікке кіргізіп, шамамен 1,2 кг тұз қосыңыз. Тұз сауытынан аздап су төгілуі мүмкін, бұл қалыпты жағдай.
4. Қақпағын орнына мықтап бұраңыз.
5. Өдетте тұз индикаторының шамы тұз сауытына тұз салынғаннан кейін 2-6 күн өткенде сөнеді.

- i**
1. Тұз индикаторы жанған кезде тұз сауытына қайтадан тұз салу керек. Тұз сауыты жеткілікті толған жағдайда да, тұз индикаторы тұз әбден еріп біткенше сөнбеуі мүмкін.
  2. Егер тұз шашыраса, оны сүртіп алу үшін сорғыту бағдарламасын орындауға болады.

### Тұз тұтыну мөлшерін реттеу

Ыдыс жуғыш машина қолданылатын судың кермектігіне қарай тұз тұтыну мөлшерін реттейтін етіп жасалған. Бұл тұз тұтыну мөлшерін тиімді деңгейге қою мен реттеу үшін қажет, сондықтан тұз тұтыну мөлшерін төмендегі жолмен орнатыңыз:

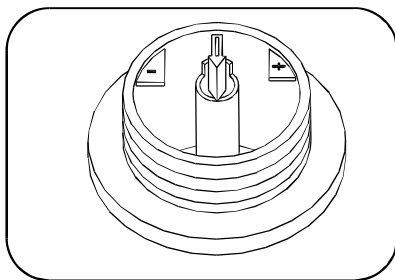

1. Тұз сауытының қақпағын бұрап алыңыз.
2. Тұз сауытында көрсеткі (мына суретке қараңыз) салынған шығыр бар, егер қажет болса, осы шығырды судың кермектігіне қарай сағат тілінің бағытына қарсы "-" белгішесінен "+" белгішесіне дейін бұраңыз. Судың кермектігін төмендегі схема бойынша реттеуді ұсынамыз:

СУДЫҢ КЕРМЕКТІГІ				Қосқыштың орналасуы	Тұз тұтыну мөлшері (грамм/цикл)	Автономды (циклдар/1,2 кг)
°dH	°fH	°Кларк	ммоль/л			
0-8	0-14	0-10	0-1,4	/	0	/
8-22	14-39	10-28	1,4-3,9	-	20	60
22-45	39-80	28-56	3,9-8	OPT	40	30
>45	>80	>56	>8	+	60	20

Ескерім: 1°=1,25°; Кларк=1,78°; fH=0,178 ммоль/л  
 °dH: Неміс градусы  
 °fH: Француз градусы  
 °Кларк: Британия градусы

Құбырдағы судың кермектігі туралы ақпарат алу үшін жергілікті сумен жабдықтау мекемесіне хабарласыңыз.

## Жуғыш зат үлестіргіші

**i** Қақ тұрмас үшін жуғыш затты тым көп қолданбауға болады, себебі ыдыс жуғыш машинаңыз арнайы су жұмсартқыштармен жабдықталған. Сауытты әр жуу циклын бастамай тұрып, “Жуу циклы кестесіндегі” нұсқауларға сәйкес толтырып отыру қажет. Ыдыс жуғыш машинаңыз әдеттегі ыдыс жуғыш машиналарға қарағанда жуғыш зат пен шайғыш затты аз тұтынады. Әдетте қалыпты толтырылған ыдыс жуғыш машинаға тек бір ас қасық жуғыш зат салынады. Сонымен қатар, қатты ластанған ыдыс-аяқты жуу үшін көбірек жуғыш зат қажет. Жуғыш затты әрқашан ыдыс жуғыш машинаны іске қосардың алдында ғана салыңыз, әйтпесе жуғыш зат дымқылданып, дұрыс ерімеуі мүмкін.

### Жуғыш заттың қолданылатын мөлшері

Су тым кермек болмаса, жуғыш зат қосу арқылы да қақ тұруына жол бермеуге болады.

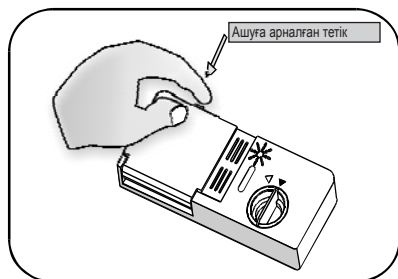

1

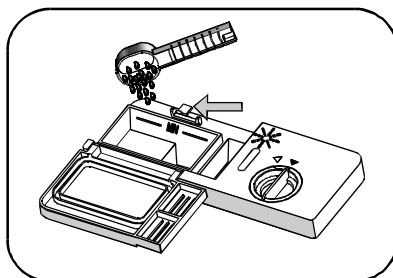

2

Кермек су дақтарын кетіру үшін мына әрекеттерді орындаңыз:

- Ыдыс-аяқты қалыпты жуу бағдарламасымен жуыңыз.
- Ас құралдары, көстрөлдер т.с.с. тәрізді металл заттарды ыдыс жуғыш машинадан алыңыз.
- Жуғыш зат қоспаңыз.
- Шараға екі шыныаяқ сірке су құйып, шараны ыдыс жуғыш машинаның астыңғы сөресіне қойыңыз.
- Ыдыс-аяқты қалыпты жуу бағдарламасымен жуыңыз.

Бұл көмектеспесе, сірке суының орнына 1/4 шыныаяқ лимон қышқылын салып, осы әрекетті қайталаңыз.

**!** Абай болыңыз! Ыдыс жуғыш машинаға арналған жуғыш зат жеміргіш болады! Балалардың қолы жетпейтін жерде сақтаңыз.

### Жуғыш затты дұрыс қолдану

Ыдыс жуғыш машинаға арналған жуғыш заттарды ғана пайдаланыңыз. Жуғыш заттарды ескіртпей, құрғақ күйде сақтаңыз. Ыдысты жууға дайын болмасаңыз, ұнтақ жуғыш затты үлестіргішке салмаңыз.

## Шайғыш зат үлестіргіші

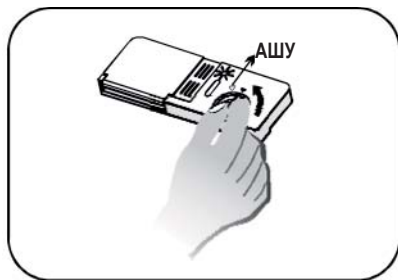

1



2



3

### Шайғыш зат үлестіргішін қолдану

1. Үлестіргішті ашу үшін қақпағын “ашық” (сол жақ) көрсеткіге қарай бұрап, көтеріп шығарыңыз.
2. Шайғыш затты үлестіргішке ернеуінен асырмай абайлап құйыңыз.
3. Қақпақты “ашық” көрсеткісіне туралап орнына салыңыз да, “жабық” (оң жақ) көрсеткісіне қарай бұраңыз.

Шайғыш зат соңғы шаю циклы кезінде, су тамшылары ыдыс бетіне тұрып, дақ немесе жолақ қалдыруын болдырмау үшін қосылады. Ол сондай-ақ ыдыстың бетін көмкеру арқылы оны жақсы құрғатуға көмектеседі. Ыдыс жуғыш машинаңыз сұйық шайғыш затты қолданатын етіп жасалған. Шайғыш зат үлестіргіші есіктің ішкі жағында, жуғыш зат үлестіргішінің қасында орналасқан. Үлестіргішті толтыру үшін қақпағын ашыңыз да, оған шайғыш зат деңгейін көрсететін индикатор қара түске енгенше шайғыш заттан құйыңыз. Шайғыш зат сауытының сыйымдылығы шамамен 140 мл.

Үлестіргіштің ернеуінен асырмай құйыңыз, себебі бұл тым сабынды болып кетуіне әкелуі мүмкін. Тегіліп қалса дымқыл шүберекпен сүртіп алыңыз. Ыдыс жуғыш машинаның есігін жаппай тұрып, қақпағын орнына салуды ұмытпаңыз. Қолданылатын су тұщы болса, шайғыш зат қажет болмауы мүмкін, себебі ол ыдыс-аяқтың бетін айғыздауы ықтимал.

### Шайғыш зат үлестіргішін реттеу

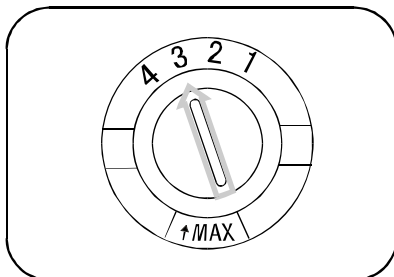

Соңғы шаю циклы кезінде, шайғыш заттың белгілі бір мөлшері құйылады. Жуғыш зат сияқты, шайғыш заттың қажетті мөлшері де аймағыңыздағы судың кермектігіне байланысты болады. Шайғыш затты тым көп қолдану көбік пайда болып, жуылған ыдыста ақтаңдақ не жолақ қалуы мүмкін. Тұратын жеріңіздегі су тым тұщы болса, шайғыш зат қажет болмауы мүмкін. Егер қажет болса, шайғыш затты алдымен дәл сондай мөлшердегі суға ерітіңіз. Шайғыш зат үлестіргішінің алты немесе төрт параметрі бар. Үлестіргішті әрқашан 2-ші қалыпқа қойып іске қосыңыз. Ыдыста дақ қалса немесе дұрыс келпесе, шайғыш зат үлестіргішінің қақпағын ашып, тетігін 3-ші қалыпқа қою арқылы шайғыш заттан тағы салыңыз. Егер ыдыс бәрібір дұрыс келпесе немесе онда дақ қалса, ыдыс-аяқтың дақтары кеткенше тетікті келесі жоғары мәнге қоя беріңіз. EN50242 стандарты бойынша, құрылғы жұмыс істеп тұрғанда үлестіргіштің тетігін ең жоғары деңгейге қою керек.

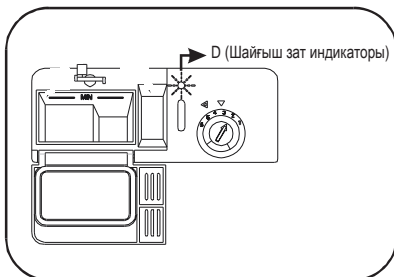

**i** Басқару панелінде шайғыш зат таусылғанда жанатын индикатор жанып тұрмаса, шайғыш заттың деңгейін қақпақтың қасында орналасқан "D" таңбасы бар оптикалық деңгей көрсеткіштің түсіне қарап анықтауға болады. Шайғыш зат сауыты толып тұрған кезде, индикатордың түсі күңгірт болады. Шайғыш зат азайған сайын күңгірт нүктенің көлемі кішірейе түседі. Шайғыш заттың деңгейін ешқашан 1/4 мөлшерінен төмендетпеңіз.

Шайғыш зат азайған сайын шайғыш зат деңгейінің индикаторының үстіндегі кара нүктенің көлемі төмендегі суреттерге өзгереді:

- Толы
- 3/4 деңгейінде
- 1/2 деңгейінде
- 1/4 деңгейінде- дақ қалмас үшін толтыру қажет
- Бос

## Ыдыс жуғыш машинаға ыдыс салу

Ыдыс жуғыш машина жақсы жұмыс істеуі үшін оған ыдыс салғанда төмендегі нұсқауларды орындаңыз. Сөрелер мен ас құралдары себеттерінің функциялары мен сыртқы түрі сіздің үлгіңізден өзгеше болуы мүмкін.

### Ыдыс жуғыш машина сөрелеріне ыдыс салардан бұрын немесе кейін

Тағамның үлкен қалдықтарын қырып тастаңыз. Ыдыс-аяқты ағын сумен шаюдың қажеті жоқ. Ыдыс жуғыш машинаға заттарды төмендегіше салыңыз:

1. Шыныаяқ, стакан, кәстрөл/таба т.с.с. сияқты заттарды төңкеріп қойыңыз.
2. Дөңес емесе ойыс жерлері бар ыдыс-аяқтан су ағып кету үшін жантайтып қойыңыз.
3. Оларды аударылып кетпес үшін мықтап орналастыру керек.
4. Мұндай ыдыс-аяқ жуу циклы кезінде бүріккіш түтіктердің айналуына кедергі жасамауға тиіс.

Тым кішкене заттарды ыдыс жуғыш машинада жумау керек, себебі олар сөреден оңай түсіп кетуі мүмкін. Үстіңгі сөредегі ыдыс-аяқты алып жатқан кезде, астыңғы сөредегі ыдыс-аяққа су тамшыламас үшін әуелі астыңғы, содан кейін үстіңгі сөредегі ыдыс-аяқты алуды ұсынамыз.

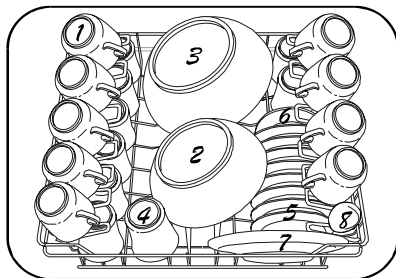

### Үстіңгі сөреге ыдыс салу

- |                 |                     |
|-----------------|---------------------|
| 1. Шыныаяқтар   | 5. Шай табақтар     |
| 2. Кішкене шара | 6. Табақ            |
| 3. Үлкен шара   | 7. Десерт тәрелкесі |
| 4. Стакандар    | 8. Тұздық ожау      |

Үстіңгі сөре стакан, кофе мен шай құятын шыныаяқтар сияқты нәзік әрі жеңілрек ыдыс-аяқты салуға арналған.

Және шай табақтарды, сондай-ақ тәрелкелер, кішкене шаралар мен жайпақ табаларды (егер тым қатты ластанған болмаса) қоюға болады. Ыдыс-аяқты су бүркіген кезде жылжып кетпейтіндей етіп орналастырыңыз.

### Үстіңгі сөрені реттеу

Қажет болса, үстіңгі сөреге немесе астыңғы сөреге қойылатын үлкен ыдыс-аяққа көбірек орын қалдыру үшін үстіңгі сөренің биіктігін реттеуге болады. Үстіңгі сөренің биіктігін сырыпта жолға биіктігі әр түрлі доңғалақтарды қою арқылы реттеуге болады. Ұзын заттарды, ас құралдарын, салат қалақшаларын не пышақтарды бүріккіш түтіктің жұмысына кедергі келтірмеу үшін сөреге қою керек. Қажет болмаған жағдайда, сөрені артқа жинап қоюға немесе алып қоюға болады.

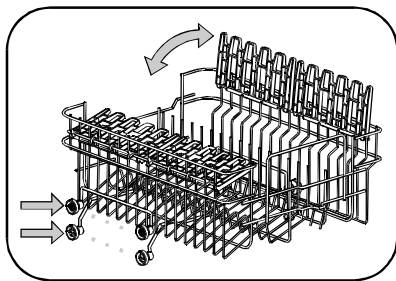



## Астыңғы сөреге ыдыс салу

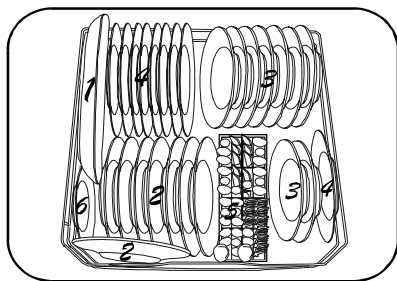

1. Сопақ табақ
2. Десерт тәрелкелер
3. Көже тәрелкелер
4. Ас тәрелкелері
5. Ас құралдары
6. Шай табақ

- ⚠ 1. Кәстрөл, шаралар т.с.с. заттарды аузын төмен қаратып салу керек.
2. Терең кәстрөлдердің суы ағып кетуі үшін еңістеп салу керек.

Жуылуы қиын үлкен заттарды астыңғы сөреге салуды ұсынамыз: кәстрөлдер, табалар, қақпақ, табақтар мен шараларды суретте көрсетілгендей етіп салыңыз. Табақтар мен қақпақтарды үстіңгі бүріккіш түтіктің айналуына кедергі жасамау үшін сөренің бүйір жақтарына қойған дұрыс.

## Ас құралдары себеті

Ас құралдарын ас құралдары себетіне саптарын төмен қаратып салу керек: Сөренің бүйір жағында себеттер болса, қасықтарды тиісті ұяларға бір-бірден салу керек. Ерекше ұзын ыдыс-аяқты үстіңгі сөренің алдыңғы жағына көлденеу орналастырып салу керек.

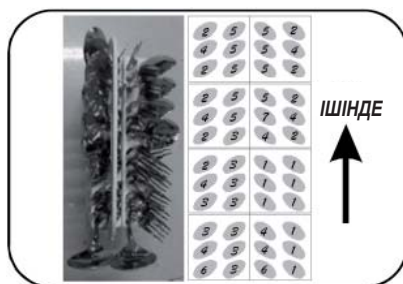

1. Шанышқылар
2. Көже қасықтар
3. Десерт қасықтар
4. Шай қасықтар
5. Пышақтар
6. Ас қасықтар
7. Ас шанышқылар

- ⚠ Ескерту! Сөренің астынан ешқандай зат шығып тұруға тиіс емес.



## Ыдыс жуғыш машинада жууға жарамайды

### Жууға болмайды

Төмендегі заттарды ыдыс жуғыш машинада жууға болмайды:

1. Ағаш ыдыс-аяқ пен ас құралдары – мұндай заттардың бояуы кетіп, сүреңсіз тартады.
2. Безендіріліп қолдан жасалған осал шыны ыдыс пен құмыралар, антиквариат немесе қалпына келтірілмейтін ыдыстар. Мұндай безендірілген ыдыс-аяқ ыдыс жуғыш машинада жууға шыдамайды.
3. Ыстық суға шыдамайтын пластик бөлшектер.
4. Мыс және қалайы ыдыс-аяқ.
5. Күл, балауыз, майлағыш немесе сия жуғып ластанған ыдыстар.
6. Жөке мен шүберек сияқты сорғыш материалдар.

### Жарамдылығы шектеулі

Ыдыстың алюминий және күміс бөліктерінің жуу циклы кезінде бояуы кетіп, оңуға бейім тұрады. Шыны ыдыстың кейбір түрлері бірнеше жуғаннан кейін де салтақ болуы мүмкін.

- i** Жаңа ыдыс сатып алғанда, олардың ыдыс жуғыш машинада жууға жарамдылығын тексеріңіз.

### Стакандар мен басқа ыдыс-аяқтың бүлінуі

Ықтимал себептері:

1. Шынының түрі немесе өндіру үрдісі.
2. Жуғыш заттың химиялық құрамы.
3. Судың температурасы және ыдыс жуу бағдарламасының ұзақтығы.

Жөндеу жолдары:

1. Өндірушісі “ыдыс жуғыш машинада жууға болады” деп көрсеткен шыны немесе фарфор ыдысты ғана қолданыңыз.
2. “Ыдыстарға жайлы” деп көрсетілген жеңіл жуғыш заттарды ғана қолданыңыз. Егер қажет болса, жуғыш зат өндірушісінен қосымша ақпарат сұратыңыз.
3. Жуу температурасы төменірек бағдарламаны таңдаңыз.
4. Ыдысқа зақым келмес үшін, бағдарлама аяқталғаннан кейін шыны ыдыс-аяқ пен ас құралдарын ыдыс жуғыш машинадан дереу алыңыз.

## Күтіп ұстау және тазалау

### Сүзгі жүйесі

Сүзгі тағамның үлкенірек қалдықтары мен басқа заттардың сорғыға түсіп кетуіне жол бермейді. Бұл қалдықтар кейде сүзгілерді бітеп тастауы мүмкін. Сүзгі жүйесі ірі торлы сүзгі, жайпақ сүзгі (негізгі сүзгі) және шағын торлы сүзгіден (ұсақ торлы сүзгі) тұрады.

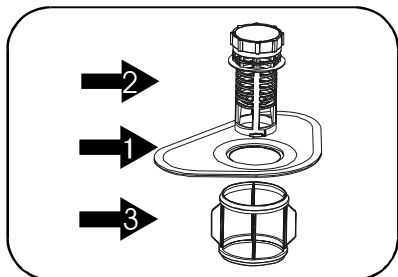

#### Негізгі сүзгі **1**

Осы сүзгі ұстап қалған тағам және қоқыс астыңғы бүріккіш түтіктен шығатын арнайы су ағынымен шайылады да, су төгетін түтік арқылы шығарылады.

#### Ірі торлы сүзгі **2**

Сүйек не шыны кесектері сияқты, су төгетін түтікке кептелуі мүмкін үлкен заттар ірі торлы сүзгі арқылы ұсталады. Осы сүзгі ұстап қалған қоқысты алу үшін, осы сүзгінің үстіндегі тығындарды еппен қысыңыз да, сүзгіні шығарып алыңыз.

#### Ұсақ торлы сүзгі **3**

Бұл сүзгі тұндырғыштың маңайында жиналған қоқыс пен тағам қалдықтарын ұстайды және цикл кезінде ыдыста қайта тұруына жол бермейді.

**i** Ыдыс жуғыш машинаны әр қолданып болған сайын, сүзгілердің бітелмегенін тексеріңіз. Ірі торлы сүзгіні бұрап алу арқылы сүзгі жүйесін шығарып алуға болады. Тағам қалдықтарын алыңыз да, сүзгілерді ағып тұрған сумен төмендегідей жуыңыз:

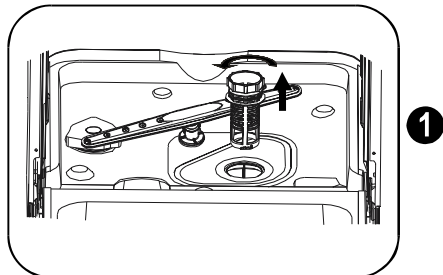

1-ші қадам Ірі торлы сүзгіні кері бұраңыз да, жоғары көтеріңіз.

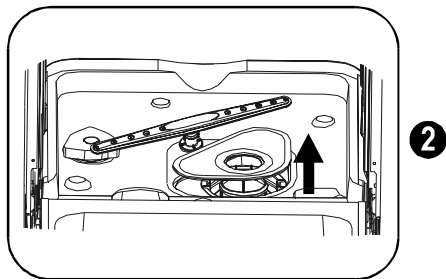

2-ші қадам Негізгі сүзгіні жоғары көтеріңіз.

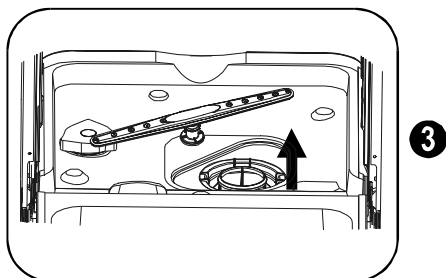

3-ші қадам Ұсақ торлы сүзгіні жоғары көтеріңіз.

### Сүзгілер жинағы

Сүзгілер жинағы жақсы жұмыс істеуі үшін оны тазалау керек. Сүзгі тағам қалдықтарын ыдыс жуатын судан жақсы кетіреді де, цикл кезінде судың айналуына мүмкіндік тудырады. Сондықтан да, әр жуу циклынан кейін сүзгілерді ағып тұрған сумен шайып, тұрып қалған тағамның ірірек қалдықтарын кетірген дұрыс. Сүзгі жүйесін алу үшін ірі торлы сүзгіні кері бағытта бұраңыз да, жоғары көтеріңіз. Сүзгі жүйесін тұтастай аптасына бір рет тазалау керек. Ірі торлы сүзгі мен ұсақ торлы сүзгіні тазалау үшін тазалағыш шөткені қолданыңыз. Содан кейін сүзгінің бөліктерін өз орнына салыңыз да, сүзгі жүйесін қайта құрастырыңыз ("Сүзгі жүйесі" тарауын қараңыз). Ыдыс жуғыш машинаны ешқашан сүзгісіз қолдануға болмайды. Сүзгіні дұрыс орнатпасаңыз, құрылғы жұмысына нұқсан келуі және ыдыс-аяқ пен ас құралдары бүлінуі мүмкін.

**!** Ыдыс жуғыш машинаны сүзгілерін орнына қоймай тұрып қолданбаңыз. Сүзгілерді тазалаған кезде қаққыламаңыз. Себебі, сүзгілер майысып, ыдыс жуғыш машинаның жұмыс сапасы төмендеуі мүмкін.

## Бүріккіш түтіктерді тазалау

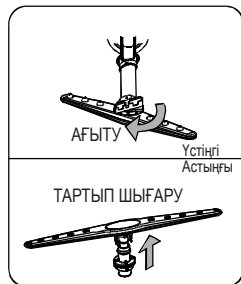

Кермек судағы химиялық заттар бүріккіш түтіктің саңылаулары мен мойынтіректерін бітеп тастамас үшін оларды жиі тазалап отыру керек.

**Үстіңгі бүріккіш түтікті алыңыз:** Үстіңгі бүріккіш түтікті алу үшін, тығырықты сағат бағытымен бұрап ағытып, содан кейін түтікті алыңыз.

**Астыңғы бүріккіш түтікті алыңыз:** Астыңғы бүріккіш түтікті алу үшін, бүріккіш түтікті жоғары қарай тартыңыз.

**Түтіктерді жуыңыз:** Түтіктерді сабын сумен жуып, саңылауларын жұмсақ шөткемен тазалаңыз. Өбден шайғаннан кейін орнына салыңыз.

## Ыдыс жуғыш машинаны күтіп ұстау

Басқару панелін сәл дымқыл шүберекпен тазалап, соңынан жақсылап құрғатыңыз. Сыртын құрылғының жылтыратқыш жақсы балауызбен тазалаңыз. Ыдыс жуғыш машинаның бөлшектерін өткір заттармен, қырғыш жөкемен не қатты тазартқыштармен тазаламаңыз.

## Мұз қатуынан қорғау

Қыста ыдыс жуғыш машинаны жылытылмайтын жерде қалдырсаңыз, техник маманнан төмендегілерді өтініңіз:

1. Ыдыс жуғыш машинаға жалғанған электр тоғын ағыту. Сақтандырғыштарды немесе айырып-қосқыштарды ағытып алу.
2. Су құятын шүмекті жауып, су құятын түтікті су клапанынан ажарыту.
3. Су құятын түтік пен су клапанындағы суды ағызу. (Суды жинау үшін кәстрелді пайдаланыңыз.)
4. Су құятын түтікті су клапанына қайта жалғау.
5. Сүзгі жүйесін тұндырғыштан алып, тұндырғыштағы суды жөкеге сіңіріп алыңыз.

## Есікті тазалау

Есіктің жиегін айналдыра тазалау үшін тек жұмсақ, жылы, дымқыл шүберекті қолданыңыз. Есіктің бекітпесі мен электрлік құраластарына су кіріп кетуіне жол бермеу үшін ешқандай бүріккіш тазартқышты қолданбаңыз. Сонымен қатар, құрылғының сыртқы беттерін түрлілі тазартқыштармен немесе қырғыш

ысқыштармен тазаламаңыз, себебі олар бетіне сызат түсіруі мүмкін. Кейбір қағаз сүлгілер де құрылғы бетіне сызат түсіруі немесе дақ қалдыруы мүмкін.

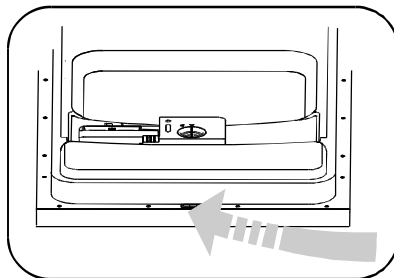

## Ыдыс жуғыш машинаны қалыпты ұстау жолдары

1. **Әр жуып болған сайын:** Әрбір жуу үрдісінен кейін құрылғыға құйылатын суды жауып, ылғал немесе жағымсыз иіс тұрып қалмас үшін есігін сәл ашыңқырап қойыңыз.
2. **Ашаны суыру:** тазалау немесе күтіп ұстау жұмыстарына кіріспес бұрын, әрқашан ашаны розеткадан суырыңыз. Қатерлі жағдайға жол бермеңіз.
3. **Тазалау үшін еріткіш немесе түрлілі заттарды қолданбау:** Ыдыс жуғыш машинаның сырты мен резеңке бөлшектерін тазалау үшін еріткіш немесе түрлілі заттарды ешқашан қолданбаңыз. Оның орнына, тек шүберек пен жылы сабын су ғана пайдаланыңыз. Құрылғының ішкі бетіндегі дақтар мен таңдақтарды аздаған ақ сірке суы немесе ыдыс жуғыш машинаға арналған жуғыш зат қосылған суға матырылған шүберекпен тазалаңыз.
4. **Демалысқа кеткен кезде:** Демалысқа кетердің алдында, жуу циклын ыдыс жуғыш машинаға ыдыс салмай орындап, содан кейін оның ашасын розеткадан суырыңыз да, су құятын шүмекті жауып, құрылғы есігін сәл ашық күйі қалдырыңыз. Бұл тығыздағыштардың ұзаққа шыдауына көмектеседі және құрылғыдан жағымсыз иіс шығуына жол бермейді.
5. **Құрылғыны жылжыту:** Егер құрылғыны жылжыту қажет болса, оны тік қалыпта ұстауға тырысыңыз. Егер қайткенде де қажет болса, оны шалқасынан қоюға болады.
6. **Тығыздағыштар:** Ыдыс жуғыш машинадан иіс шығуының бір себебі тығыздағыштарға тағам тұрып қалуы болып табылады. Дымқыл жөкемен мерзімді түрде тазалап тұру мұндай жағдайды болдырмайды.

## Орнату жөніндегі нұсқаулар

⚠ Абай болыңыз: Құбырлар мен электр жабдығын тек білікті мамандар ғана орнатуға тиіс.

⚠ Ескерту: Электр тоғы соғу қатері бар. Ыдыс жуғыш машинаны орнатпас бұрын электр қуатын ажыратыңыз. Олай етпеген жағдайда, қазаға ұшыратуы немесе электр тоғы соғуы мүмкін.

## Электрмен жабдықтауға қойылатын талаптар

Бұл ыдыс жуғыш машина тиісті түрде қосылған жеке 220~240В АТ, 50 Гц электр желісімен жұмыс істеуге арналған. 12 А сақтандырғышты қолданыңыз. Тек мыс сым үшін ғана электр желі сақтандырғышын орнату қажет. Кеш қосылатын сақтандырғыш немесе айырып-қосқышты қолдану ұсынылады және тек осы құрылғыға арналған жеке желіні қамтамасыз ету қажет. Электр қосылымы жақын орналасқан қорапшада сақталуға тиіс.

### Электр қосылымы

⚠ Қолданар алдында дұрыс жерге қосылғанын тексеріңіз.

## Су құбырына қосу

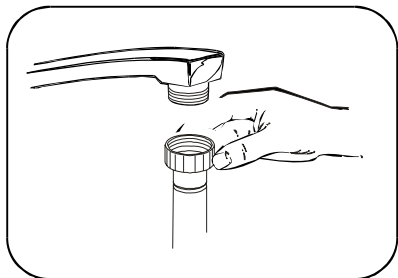

Үйдегі электр желісінің кернеуі мен жиілігінің техникалық ақпарат тақтайшасындағы мәндерге сай келетініне және электр желісінің техникалық ақпарат тақтайшасындағы ең үлкен жүктемені көтере алатынына көз жеткізгеннен кейін, жерге дұрыс қосылған розеткаға ашаны сұғыңыз. Егер құрылғыны қосқыңыз келген розеткаға құрылғы ашасы сай келмесе, өтпелік қолданудың орнына розетканы ауыстырыңыз, себебі өтпелік қолданғанда шамадан тыс қызып кету немесе күйіп қалу қаупі бар.

Суық су құюға арналған түтікті бұрамасы 19,05 мм ағытпаға жалғап, оның орнына мықты қатайтып бұралғанын тексеріңіз. Су құбырына қосу түтіктері жаңа болса немесе ұзақ уақыт қолданылмаған болса, су әбден тазарып, қоқыстан арылғанша ағызып қойыңыз. Егер бұл сақтық шарасы орындалмаса, су құятын түтік бітеліп, құрылғы бүлініп қалуы мүмкін.

## Орнату

### Құрылғыны орналастыру

Құрылғыны қалаған жерге орналастырыңыз. Құрылғының артқы жағын қабырғаға тақатып, екі жағын жапсарлас жиһаздың немесе қабырғаның бойымен орнатыңыз. Ыдыс жуғыш машинаны орнату оңай болуы үшін оның оң не сол жағына орналастыруға болатын су құятын және төгетін түтіктермен жабдықталған.

### Құрылғының деңгейін лайықтау

Құрылғыны орналастырғаннан кейін оның аяқтарын (бұрау немесе босату арқылы) құрылғының биіктігіне дәлдеу арқылы деңгейін реттеуге болады. Дегенмен, құрылғыны 2 градустан артық еңкетуге болмайды.

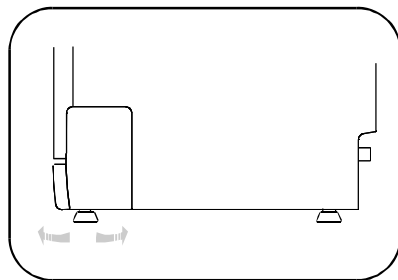

раковинаға ағатын етіңіз. Құрылғымен бірге жеткізілетін арнайы пластик бекітпені қолданыңыз. Түтіктің бос ұшы 400 - 1000 мм аралығындағы биіктікте орналасуы және суға батырылмауы керек.

ⓘ Түтікте қалған суды қалай ағызуға болады? Егер раковина еденнен 1000 мм биік орналасса, түтіктердегі артық суды раковинаға тура ағызу мүмкін емес. Қалған суды раковинаның сыртында немесе одан төмен қойылған тегешке немесе қолайлы ыдысқа ағызу керек.

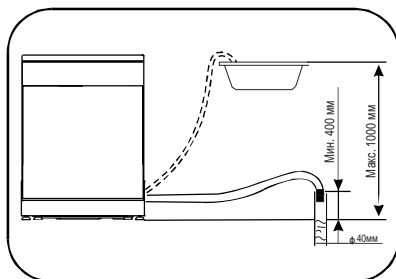

⚠ Су құятын түтікте тағы да су қалып қоймас үшін, қолданып болғаннан кейін гидрантты жабыңыз. (Құрылғының мына үлгілері: қауіпсіз су құятын түтікпен жабдықталмаған).

### Су төгетін түтік

Су төгетін түтікті диаметрі кем дегенде 40 мм ақаба су құбырына жалғаңыз немесе түтікті майыстырмай, бүкпей

## Қызмет көрсету орталығына хабарласар алдында

Төмендегі жағдайларда не істеу керек...

Ақаулық	Ықтимал себептері	Ықтимал шешімдері
Шыны ыдыстың салтақ болуы	Тұщы су мен тым көп жуғыш зат қолданылған	Тұщы су қолданылған жағдайда, жуғыш затты азырақ пайдаланыңыз, шыны ыдыс таза жуылуы үшін ең қысқа жуу циклын таңдаңыз.
Ішкі бетінде сары немесе қоңыр өңез тұрып қалған	Шай немесе кофе дақтары	1/2 шыныаяқ ағартқыш пен 3 шыныаяқ жылы суды араластырып, осы ерітіндімен дақтарды қолмен тазаланыз.
	Судың құрамындағы темір шөгінділері ыдыстың бетінде қабат түзеді	Су жұмсартқыш құралдар сататын компанияға хабарласып, арнайы сүзгі сұрау керек.
Ыдыстың ішкі бетінде ақшыл қабат түзілуі	Кермек су минералдары	Ыдыстың ішін тазалау үшін дымқыл жөке мен ыдыс жуғышқа арналған жуғыш зат пен резеңке қолғапты қолданыңыз. Көбік немесе сабын түзілмес үшін ыдыс жуғыш машинаға арналған жуғыш заттардан басқа құралдарды ешқашан қолданбаңыз.
Жуғыш зат сауытының қақпағы жабылмайды	Тетік “өшіру” қалпына қойылмаған	Тетікті OFF (өшіру) қалпына қойыңыз да, есіктің бекітпесін солға қарай сырғытыңыз.
Үлестіргіш сауыттарда жуғыш зат қалып қойған	Жуғыш зат сауытын ыдыс-аяқ бітеп тастаған	Ыдыс-аяқты дұрыстап салыңыз.
Бу	Қалыпты жағдай	Құрғату циклы кезінде және суды төккен кезде есік астындағы саңылаудан шамалы бу шығады.
Ыдыс-аяққа қара не сұр дақ түскен	Ыдыс-аяқ алюминий ыдыс-аяқпен үйкелген	Мұндай дақтарды жұмсақ түрпілі заттармен тазаланыз.
Кеспектің түбінде су қалып қойған	Бұл қалыпты жағдай	Кеспектің түбіндегі су ағызатын саңылаудың айналасында қалған шамалы таза су тығыздағышты “майлап” тұрады.
Ыдыс жуғыш машинадан су ағуы	Үлестіргіш толтыра құйылған немесе шайғыш зат төгілген	Шайғыш зат үлестіргішін ернеуінен асыра толтырмаңыз. Төгілген шайғыш зат суды көпіршітуі мүмкін немесе су төгілуі мүмкін. Төгіліп қалса дымқыл шүберекпен сүртіп алыңыз.
	Ыдыс жуғыш машинаның деңгейі дұрыс емес	Ыдыс жуғыш машинаның деңгейін дұрыстаңыз.

## Қателер коды

Кодтар	Мағынасы	Ықтимал себептері
Циклдың соңы индикаторы жылдам жыпылықтайды	Су ұзақ уақыт құйылып жатыр.	Су шүмектері ашылмаған.
Бастау/болдырмау индикаторы жылдам жыпылықтайды	Су ұзақ уақыт төгіліп жатыр.	Су төгетін түтік тым биік орнатылған.
Қуат индикаторы жылдам жыпылықтайды	Су артық құйылған.	Су шамадан тыс көп құйылған.

## Техникалық ақпарат

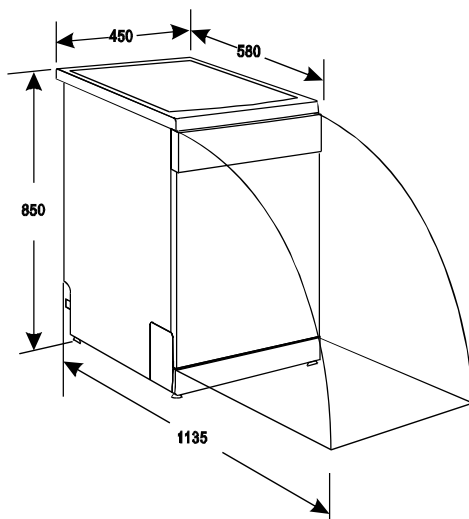

Биіктігі:	850 мм
Ені:	450 мм
Тереңдігі:	580 мм
Желі кернеуі:	атаулы мәндер затбелгісін қараңыз
Судың қысымы:	0,04-1,0 МПа
Қуатпен жабдықтау:	атаулы мәндер затбелгісін қараңыз
Сыйымдылығы:	9 Орналастыру параметрлері

## Содержание

Сведения по технике безопасности _____	15	Предметы, не подлежащие мойке _____	22
Панель управления _____	16	в посудомоечной машине _____	22
Таблица программ мойки _____	17	Уход и чистка _____	23
Включение прибора _____	17	Информация о подключении к электросети _____	24
Устройство для смягчения воды _____	18	Подключение к водопроводу _____	25
Дозатор моющего средства _____	19	Установка _____	25
Дозатор ополаскивателя _____	20	Прежде чем обратиться в сервисный центр _____	26
Загрузка полок для посуды _____	21	Технические данные _____	27

В настоящий документ могут быть внесены изменения без предварительного уведомления

## Сведения по технике безопасности

 Для собственной безопасности и правильной эксплуатации машины перед ее установкой и использованием внимательно прочтите настоящее руководство. Всегда храните настоящие инструкции вместе с машиной, даже если передаете или продаете ее. Пользователь должен хорошо знать, как пользоваться машиной, и какие меры предосторожности следует соблюдать при ее эксплуатации.

### Правильная эксплуатация

- Настоящий прибор предназначен исключительно для бытового применения.
- Используйте машину только для мытья бытовой посуды, пригодной для посудомоечных машин.
- Не заправляйте машину растворителями. Существует опасность взрыва.
- Ножи и прочие заостренные предметы кладите в корзину для столовых приборов острием вниз. Если это невозможно, кладите их горизонтально в верхнюю корзину.
- Используйте только фирменные продукты для посудомоечных машин (моющее средство, соль, ополаскиватель).
- Если открыть дверцу прибора во время его работы, из него может вырваться горячий пар. Существует опасность ожогов.
- Не извлекайте посуду из посудомоечной машины до окончания программы мойки.
- Когда программа мойки закончится, выньте вилку сетевого шнура из розетки и закройте кран подачи воды.
- Ремонтировать этот прибор разрешается только уполномоченному специалисту. Используйте только оригинальные запасные части.
- Не ремонтируйте духовой шкаф самостоятельно, т.к. это может привести к травмам и его повреждению. Всегда обращайтесь в авторизованный сервисный центр.

### Общие правила техники безопасности

- Лица (включая детей) с нарушенными физическими сенсорными или умственными способностями или с недостатком опыта или знаний не должны пользоваться данным прибором. Они должны находиться под присмотром или получать инструкции от лица, ответственного за их безопасность.
- Соблюдайте инструкции по технике безопасности от производителя моющего средства для посудомоечных машин, чтобы предотвратить ожоги глаз, рта и горла.
- Не пейте воду из посудомоечной машины. В машине могут быть остатки моющего средства.
- Чтобы предотвратить травмы и не споткнуться об открытую дверцу, всегда закрывайте ее, если не пользуетесь машиной.
- Не садитесь и не вставайте на открытую дверцу.

### Безопасность детей

- Этим прибором могут пользоваться только взрослые. Следите за тем, чтобы дети не играли с ним.
- Храните все упаковочные материалы в недоступном для детей месте. Существует риск смерти от удушья.
- Храните все моющие средства в безопасном месте. Не позволяйте детям прикасаться к моющим средствам.
- Не подпускайте детей к электроприбору, когда открыта его дверца.

### Установка

- Убедитесь, что прибор не поврежден при транспортировке. Не подключайте поврежденный прибор. При необходимости обратитесь к поставщику.
- Перед тем как приступать к эксплуатации, удалите всю упаковку.
- Подключение к электросети должно выполняться квалифицированным компетентным лицом.
- Подключение к сети водоснабжения и канализации должно выполняться квалифицированным компетентным лицом.

- Не изменяйте технические характеристики и не вносите изменений в конструкцию данного устройства. Это может стать причиной выхода устройства из строя или получения травм.
- Не включайте прибор:
  - если повреждены кабель электропитания или шланги для воды,
  - если панель управления, рабочая поверхность или цоколь повреждены настолько, что стала доступной внутренняя часть машины.

Обращайтесь в местный авторизованный сервисный центр.

- Не сверлите боковые стенки машины, чтобы не повредить гидравлические или электрические компоненты.
- ⚠ Внимание!** Строго придерживайтесь инструкций по подключению к сетям электро- и водоснабжения.

## Панель управления

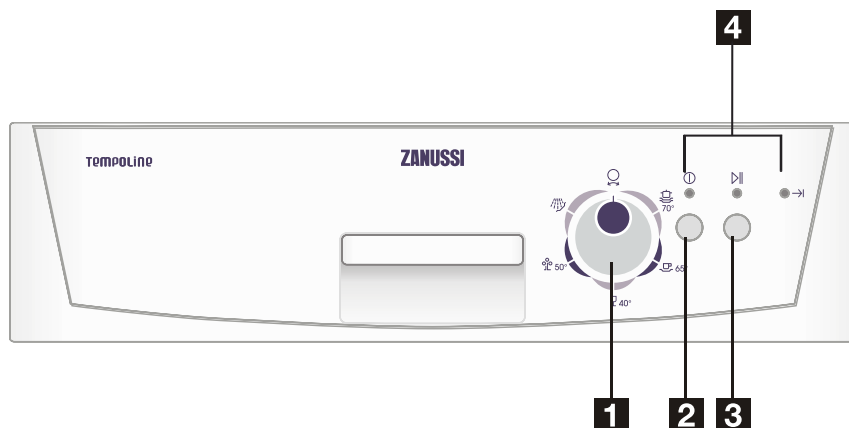

- 1 Селектор программ
- 2 Кнопка «Вкл/Выкл»
- 3 Кнопка «Пуск/Отмена»
- 4 Индикаторы

### Органы управления

Селектор программ:	Поворачивая селектор по часовой стрелке, выбирают программу мойки.
Кнопка «Вкл/Выкл»:	Используется для включения посудомоечной машины.
Кнопка «Пуск/Отмена»:	Нажмите эту кнопку для начала выполнения выбранной программы мойки, или удерживайте ее нажатой в течение 3 секунд для отмены программы.







### Индикаторы

▶▶ Индикатор «Пуск/Отмена»	Загорается после нажатия кнопки «Пуск/Отмена».
⓪ Индикатор включения	Загорается после нажатия кнопки «Вкл/Выкл».
→ Индикатор конца программы	Загорается после завершения программы.



## Таблица программ мойки

Таблица программ мойки

Программа	Цикл	Информация для подбора цикла	Описание цикла	Моющее ср-во для предварительной/основной мойки	Ополаскиватель
					
Интенсивная	 70°	Для очень загрязненной посуды, такой как кастрюли, сковороды, горшочки и посуда, длительное время простоявшая с остатками засохшей пищи.	Предварительная мойка (50°C) Предварительная мойка Мойка (65°C) Ополаскивание Ополаскивание Ополаскивание (55°C) Сушка	4/23 г	★
Обычная загрязненность	 65°	Для посуды обычной степени загрязнения, такой как кастрюли, тарелки, стаканы и слегка загрязненные сковороды.	Предварительная мойка (50°C) Мойка (50°C) Ополаскивание Ополаскивание (65°C) Сушка	4/23 г	★
Быстрая	 40°	Быстрая мойка для слабозагрязненной посуды, для которой не требуется сушка.	Мойка (40°C) Ополаскивание Ополаскивание (45°C)	15 г	
Экономичная	 50°	Для слабозагрязненной посуды, например, тарелки, стаканы, салатницы и слегка загрязненные сковороды. (Eп50242)	Предварительная мойка Мойка (55°C) Ополаскивание (65°C) Сушка	4/23 г	★
Ополаскивание		Для посуды, которую требуется только сполоснуть и высушить.	Мойка (40°C) Ополаскивание (70°C) Сушка	/	★

## Включение прибора

### Запуск программы мойки

1. Вытяните нижнюю и верхнюю корзины, загрузите в них посуду и установите корзины в машину. Сначала рекомендуется загружать нижнюю корзину, а затем верхнюю (см. раздел «Загрузка полок для посуды»).
2. Добавьте моющее средство (см. раздел «Дозатор моющего средства»).
3. Вставьте вилку сетевого шнура в розетку. Убедитесь, что кран подачи воды полностью открыт.
4. Закройте дверцу, нажмите кнопку «Вкл/Выкл». Загорится индикатор включения. С помощью селектора программ выберите программу мойки, затем нажмите кнопку «Пуск/Отмена». Через

10 секунд машина начнет выполнение заданной программы.

### Изменение программы

1. Изменить программу можно только в течение непродолжительного времени после запуска программы мойки. В противном случае моющее средство может быть уже растворено в воде, и машина может успеть слить воду для мытья посуды. В таком случае необходимо снова добавить в дозатор моющее средство (см. раздел «Дозатор моющего средства»).
2. Удерживайте нажатой кнопку «Пуск/Отмена» в течение 3 секунд, затем с помощью селектора программ выберите нужную программу.

3. Нажмите кнопку «Пуск/Отмена». Через 10 секунд машина приступает к выполнению выбранной программы (см. раздел «Запуск программы стирки»).

Забыли добавить тарелку или другой предмет?

1. Аккуратно и медленно откройте дверцу. Из посудомоечной машины может разбрызгиваться вода или выходить пар.

2. Добавьте забытые предметы.
3. Закройте дверцу. Через 10 секунд машина продолжит работу.

## Устройство для смягчения воды

**i** Если посудомоечная машина не оборудована устройством для смягчения воды, можно перейти к следующему разделу. Жесткость воды в разных регионах различается. При использовании жесткой воды на посуде образуется налет. В приборах с устройством смягчения воды используется соль, специально предназначенная для удаления из воды солей кальция и минеральных веществ.

### Загрузка соли в устройство для смягчения воды

Всегда используйте соль, специально предназначенную для посудомоечных машин. Емкость для соли расположена под нижней полкой. Добавлять в нее соль необходимо в следующем порядке:

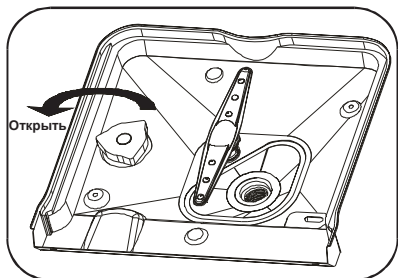

1

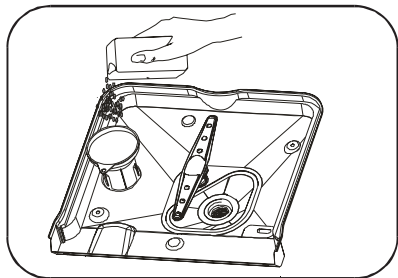

2

1. Извлеките нижнюю корзину, затем выкрутите крышку емкости для соли.
2. При добавлении соли в емкость в первый раз заполните емкость на 2/3 объема водой (примерно 500 мл).

3. Установите в отверстие воронку (входит в комплект поставки) и добавьте около 1,2 кг соли. При этом из емкости может вытечь небольшое количество воды.
4. Аккуратно закрутите крышку емкости.
5. После заполнения емкости солью индикатор ее отсутствия погаснет через 2–6 дней.

- i**
1. Когда индикатор соли загорится, необходимо добавить соль в емкость. После заполнения емкости для соли индикатор может светиться до тех пор, пока соль полностью не растворится.
  2. Если вы рассыпали соль, для ее удаления можно запустить программу замачивания.

### Регулировка расхода соли

Посудомоечная машина позволяет регулировать расход соли в зависимости от жесткости воды. Благодаря такой регулировке можно оптимизировать расход соли. Регулировка расхода соли выполняется следующим образом:

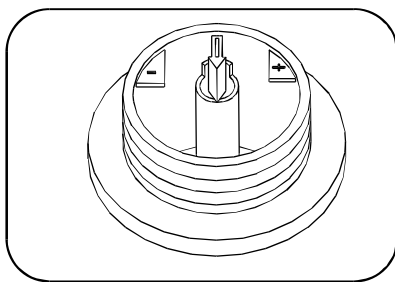

1. Открутите крышку емкости для соли.
2. На емкости расположено кольцо со стрелкой (см. рисунок). Поверните кольцо против часовой стрелки в направлении метки «-» для уменьшения расхода соли или по часовой стрелке в направлении метки «+» для увеличения расхода соли в зависимости от жесткости воды. Рекомендуется проводить регулировку в соответствии со следующей таблицей.

ЖЕСТКОСТЬ ВОДЫ				Положение кольца	Расход соли (г/ программа)	Достаточно для (циклов/1,2 кг)
°dH	°fH	Град. по шкале Кларка	ммоль/л			
0-8	0-14	0-10	0-1,4	/	0	/
8-22	14-39	10-28	1,4-3,9	-	20	60
22-45	39-80	28-56	3,9-8	СРЕДНЯЯ	40	30
>45	>80	>56	>8	+	60	20

Примечание: 1°=1,25° град. Кларка=1,78°; fH=0,178 ммоль/л  
 °dH: град. по немецкому стандарту  
 °fH: град. по французскому стандарту  
 °Кларка: град. по британскому стандарту

Жесткость водопроводной воды можно узнать в местной службе водоснабжения.

## Дозатор моющего средства

**i** Если посудомоечная машина оборудована устройством для смягчения воды, то можно не добавлять слишком много моющего средства с целью предотвращения образования налета. Перед запуском программы мойки необходимо поместить в дозатор моющее средство в соответствии с инструкциями в разделе «Таблица программ мойки». Ваша посудомоечная машина расходует меньше моющего средства и ополаскивателя по сравнению с обычными посудомоечными машинами. Как правило, для обычной программы мойки требуется одна столовая ложка моющего средства. Разумеется, для сильнозагрязненных предметов требуется больше моющего средства. Всегда добавляйте моющее средство непосредственно перед запуском программы мойки, иначе моющее может отсыреть и плохо растворяться в воде.

## Количество моющего средства

Если вода не очень жесткая, исключить образование налета на посуде также можно с помощью добавления моющего средства.

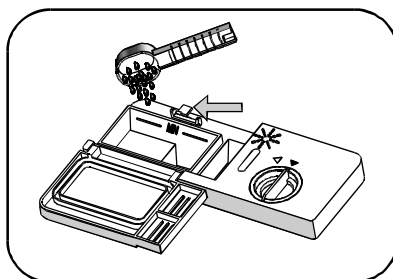
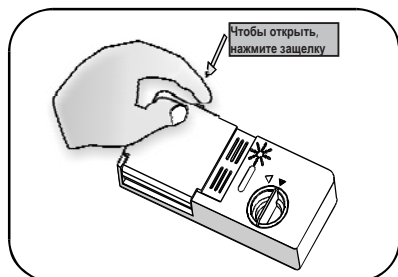

Для устранения пятен, образовавшихся в результате использования жесткой воды, выполните следующие действия:

- Промойте посуду с помощью обычной программы мойки.
- Извлеките из посудомоечной машины все металлические предметы, например, столовые приборы, сковороды и др.
- Не добавляйте моющее средство.
- Налейте в миску две чашки уксуса, затем установите миску на нижней полке посудомоечной машины.
- Запустите обычную программу мойки.

Если это не помогло, попробуйте повторить процесс с использованием вместо уксуса 1/4 чашки порошка лимонной кислоты.

**!** Осторожно! Моющее средство для посудомоечных машин является едким веществом! Храните его в недоступном для детей месте.

## Правильное использование мощных средств

Используйте только те моющие средства, которые специально предназначены для посудомоечных машин. Храните моющие средства в прохладном и сухом месте. Добавляйте порошковое моющее средство в дозатор непосредственно перед использованием посудомоечной машины.

## Дозатор ополаскивателя



1



2



3

### Использование дозатора ополаскивателя

1. Чтобы открыть дозатор, поверните крышку влево в направлении стрелки «open» (открыто) и снимите ее.
2. Налейте ополаскиватель в дозатор. Будьте внимательны и не допускайте перелива ополаскивателя.
3. Установите на место крышку, совместив ручку со стрелкой «open», и поверните ее вправо в направлении стрелки «closed» (закрыто).

Ополаскиватель подается в камеру посудомоечной машины на заключительном этапе полоскания, предотвращая на посуде образования капель воды, которые вызывает образование пятен и потеков. Ополаскиватель также улучшает процесс сушки, вода как бы «скатывается» с посуды. В посудомоечной машине можно использовать только жидкий ополаскиватель. Дозатор ополаскивателя находится в дверце рядом с дозатором моющего средства. Для заполнения дозатора откройте крышку и наливайте ополаскиватель до тех пор, Пока индикатор уровня не

окрасится полностью в черный цвет. Емкость дозатора ополаскивателя равна примерно 140 мл.

Чрезмерное количество ополаскивателя может привести к избыточному образованию пены. Протрите брызги ополаскивателя влажной тканью. Не забудьте установить на место крышку перед тем как закрыть дверцу посудомоечной машины. Если вода в регионе мягкая, ополаскиватель может вам не понадобиться, так как в этом случае при его использовании на посуде может образовываться белая пленка.

### Регулировка дозатора ополаскивателя

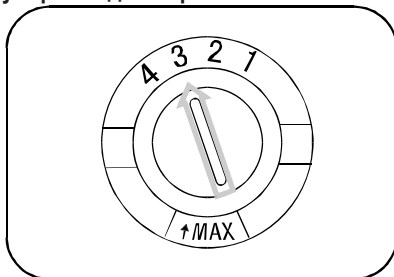

На заключительном этапе полоскания в камеру посудомоечной машины подается отмеренное количество ополаскивателя. Как и в случае с моющим средством, количество ополаскивателя зависит от жесткости воды. Слишком большое количество ополаскивателя может привести к избыточному пенообразованию и к образованию налета или потеков на посуде. В областях с очень мягкой водой ополаскивателем пользоваться необязательно. При использовании ополаскивателя в областях с очень мягкой водой разбавьте его в равном количестве воды. Для дозатора ополаскивателя возможно шесть или четыре уровня настроек. Всегда начинайте с установки «2». Если образуются пятна и есть проблемы с сушкой, увеличьте количество ополаскивателя. Для этого снимите крышку дозатора и поверните регулятор в положение «3». Если проблемы с сушкой не исчезли или если на посуде по-прежнему образуются пятна, установите регулятор на следующее положение и добейтесь того, чтобы на посуде не образовывалось пятен. В соответствии со стандартом EN50242 для работы тестового мытья регулятор должен быть установлен в положение максимума.

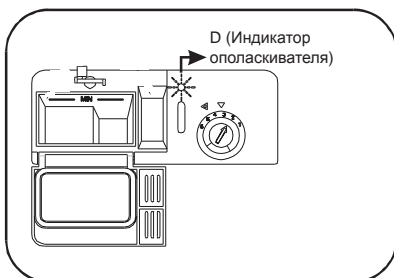

**i** Если на панели управления нет индикатора ополаскивателя, оценить количество ополаскивателя можно по цвету оптического индикатора уровня D, расположенного рядом с крышкой. Если дозатор ополаскивателя заполнен полностью, индикатор темный. По мере уменьшения количества ополаскивателя размер черной точки индикатора уменьшается. Количество ополаскивателя должно всегда превышать 1/4 объема.

При уменьшении ополаскивателя размер черной точки на индикаторе уровня изменяется согласно следующему рисунку:

- Полный
- 3/4
- 1/2
- 1/4 – Необходимо долить, чтобы исключить образование пятен
- Пустой

## Загрузка полок для посуды

Для оптимальной работы посудомоечной машины выполняйте следующие инструкции по загрузке. Характеристики и внешний вид полок и корзин для столовых приборов могут отличаться.

### До или после загрузки полок для посуды.

Удалите крупные остатки пищи. При необходимости сполосните посуду в проточной воде. Размещайте предметы в посудомоечной машине следующим образом:

1. Такие предметы как чашки, стаканы, кастрюли/сковороды и др. устанавливайте в перевернутом положении.
2. Изогнутые предметы или предметы с выемками следует устанавливать под наклоном, чтобы вода могла стекать с этих предметов.
3. Такие предметы следует укладывать так, чтобы они не могли перевернуться.
4. Предметы посуды не должны препятствовать повороту разбрызгивателей во время мойки.

Не следует мыть в посудомоечной машине очень мелкие предметы: они могут легко упасть с полки. При извлечении посуды для предотвращения попадания капель воды с верхней полки на посуду на нижней полке рекомендуется сначала извлечь посуду с нижней полки, а потом с верхней.

### Загрузка верхней полки

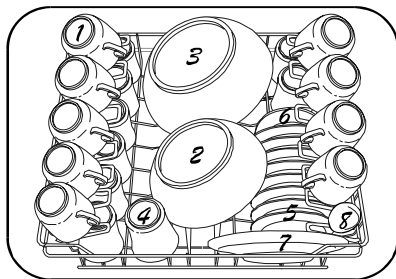

- |                        |                      |
|------------------------|----------------------|
| 1. Чашки               | 5. Блюдца            |
| 2. Небольшая салатница | 6. Тарелка           |
| 3. Большая салатница   | 7. Десертная тарелка |
| 4. Стаканы             | 8. Половник          |

Верхняя полка предназначена для более хрупкой и легкой посуды, такой как стаканы, кофейные и чайные чашки.

Также для блюдец, тарелок, небольших салатниц и мелких сковород (не сильно загрязненных). Разместите посуду так, чтобы она не смещалась под струей воды.

### Регулировка верхней полки

При необходимости можно отрегулировать высоту верхней полки, чтобы выделить больше пространства для крупных предметов посуды, размещаемых на верхней или на нижней полке. Высоту верхней полки можно отрегулировать, устанавливая в направляющих колесики, соответствующие разной высоте полок. Длинные предметы, столовые приборы, лопаточки, вилки или ножи для салатов следует размещать на полке так, чтобы они не препятствовали повороту разбрызгивателей. Если полка не используется, ее можно сложить или извлечь.

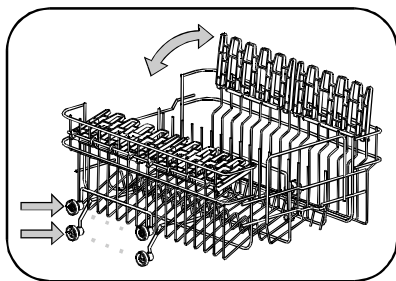

## Загрузка нижней полки

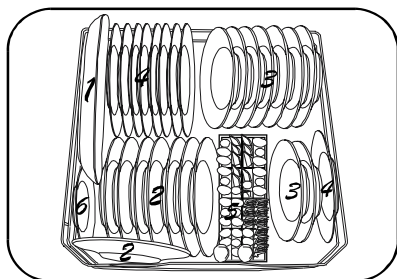

1. Овальное большое блюдо
2. Dessertные тарелки
3. Глубокие тарелки
4. Мелкие тарелки
5. Столовые приборы
6. Блюдец

- ! 1. Кастриули, салатницы и др. необходимо размещать в перевернутом положении.
2. Глубокие кастриули необходимо наклонить, чтобы вода могла свободно стекать.

На нижнюю полку рекомендуется размещать крупные предметы, которые сложнее всего мыть: кастриули, сковороды, крышки, сервировочные блюда и салатницы, как показано на рисунке. Сервировочные тарелки и крышки рекомендуется размещать сбоку полки, чтобы они не препятствовали повороту верхнего разбрызгивателя.

## Корзина для столовых приборов

Столовые приборы следует размещать в корзине для столовых приборов ручками вниз. Если на полке имеются боковые корзины, ложки следует разместить по отдельности в специальных прорезях. Особо длинные предметы следует размещать в горизонтальном положении перед верхней полкой.

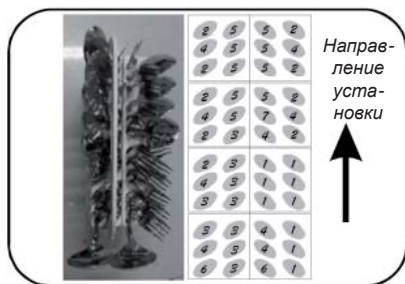

1. Вилки
2. Столовые ложки
3. Dessertные ложки
4. Чайные ложки
5. Ножи
6. Сервировочные ложки
7. Сервировочные вилки

- ! Внимание! Следите за тем, чтобы предметы не выступали за дно полки.



## Предметы, не подлежащие мойке в посудомоечной машине

### Непригодны

Следующие предметы непригодны для мытья в посудомоечной машине:

1. Деревянные столовые принадлежности и посуда; дерево выщелачивается и теряет вид.
2. Хрупкая посуда и вазы из орнаментного стекла, старинная посуда или посуда, которой уже невозможно достать. Орнамент на стекле не выдерживает мытья в посудомоечных машинах.
3. Пластиковые предметы, которые можно повредить горячей водой.
4. Посуда из меди и жести.
5. Посуда, загрязненная золой, воском, смазкой или чернилами.
6. Поглощающие материалы, например, губки и ткани.

### Пригодны с ограничениями

Алюминевая и серебряная посуда становится матовой и блеклой во время мойки. Даже некоторые виды стекла после многократной мойки могут помутнеть.

- i При покупке новой посуды убедитесь, что ее можно мыть в посудомоечной машине.

### Повреждение посуды из стекла и другого типа посуды

Возможные причины:

1. Тип стекла или метод его изготовления.
2. Химический состав моющего средства.
3. Температура вода и продолжительность программы мойки.

Способы решения проблемы:

1. Используйте посуду из стекла или из фарфора только в том случае, если производителем указано, что они пригодны для мытья в посудомоечных машинах.
2. Используйте мягкие моющие средства, на которых указано, что они «щадят посуду». При необходимости получите необходимые сведения у производителя моющего средства.
3. Выбирайте программы с низкой температурой мойки.
4. Чтобы исключить повреждения, извлеките посуду из стекла и столовые приборы из посудомоечной машины сразу же после завершения программы мойки.

### Система фильтрации

Фильтр предотвращает попадание в насос крупных остатков пищи или других объектов. Эти остатки могут привести к засорению фильтра. Система фильтрации включает фильтр грубой очистки, плоский (основной) фильтр и микрофильтр (фильтр тонкой очистки).

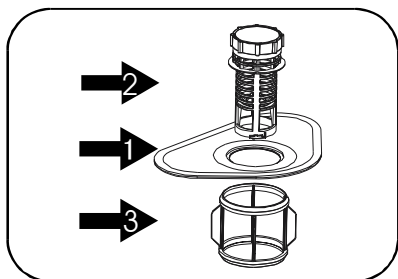

#### Основной фильтр **1**

Пища и частицы грязи, задержанные этим фильтром, размельчаются с помощью особой струи воды на нижнем разбрызгивателе и смываются в канализацию.

#### Фильтр грубой очистки **2**

Крупные предметы, например, кусочки костей или стекла, способные привести к засорению канализации, улавливаются фильтром грубой очистки. Для удаления этих частиц аккуратно поднимите фильтр, сжав выступы, расположенные на верхней части фильтра.

#### Фильтр тонкой очистки **3**

Этот фильтр удерживает остатки пищи и грязи в зонестойника, что предотвращает их попадание на посуду во время мойки.

**i** Перед каждым использованием посудомоечной машины проверяйте, на забиты ли фильтры. Для извлечения системы фильтрации выньте фильтр грубой очистки. Удалите остатки пищи и промойте фильтры под проточной водой:

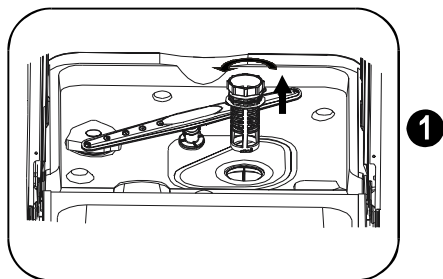

Действие 1. Поверните фильтр грубой очистки против часовой стрелки и извлеките его.

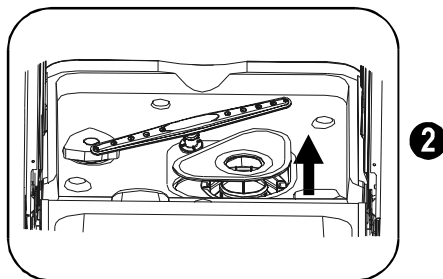

Действие 2. Извлеките основной фильтр.

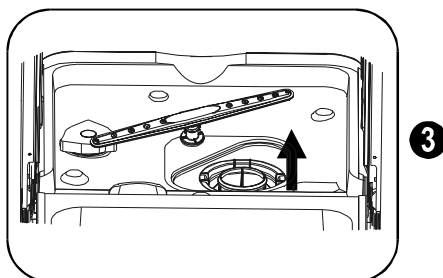

Действие 3. Извлеките фильтр тонкой очистки.

### Блок фильтрации

Для оптимальной работы блок фильтров необходимо чистить. Фильтр удаляет из промывочной воды остатки пищи, обеспечивая нормальную циркуляцию воды во время мойки. Поэтому рекомендуется после каждой программы мойки удалять остатки пищи, накопленные в фильтре, с помощью промывки фильтра под проточной водой. Для извлечения блока фильтрации поверните фильтр грубой очистки против часовой стрелки, а затем извлеките его. Блок фильтрации необходимо чистить раз в неделю. Для чистки фильтра грубой и тонкой очистки используйте ерш. Затем установите элементы фильтра на место и соберите систему фильтрации (см. раздел «Система фильтрации»). Использовать посудомоечную машину без фильтров запрещается. Неправильная установка фильтра может привести к снижению эффективности работы прибора и к повреждению предметов посуды.

**!** Запрещается включать посудомоечную машину без установленных фильтров. При чистке фильтров не стучите по ним. Иначе их можно смять, что приведет к ухудшению эффективности работы посудомоечной машины.

## Чистка разбрызгивателей

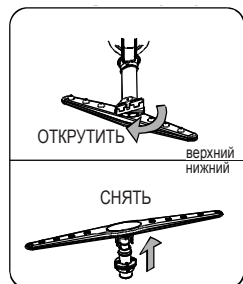

Необходимо периодически чистить разбрызгиватели, так как химические вещества, содержащиеся в жесткой воде, засоряют отверстия в разбрызгивателях и подшипники.

**Снимите верхний разбрызгиватель:** Для снятия верхнего разбрызгивателя открутите гайку (по часовой стрелке) и извлеките разбрызгиватель.

**Снимите нижний разбрызгиватель:** Для извлечения нижнего разбрызгивателя потяните его движением вверх.

**Вымойте разбрызгиватели:** Промойте разбрызгиватели в мыльной воде, а затем прочистите отверстия мягкой тканью. Тщательно прополоскав, аккуратно установите разбрызгиватели на место.

## Уход за посудомоечной машиной

Чистку панели управления выполняйте с помощью слегка увлажненной ткани. Затем протрите панель насухо. Для чистки внешних поверхностей посудомоечной машины используйте качественные полироли для бытовых приборов. Не используйте для чистки посудомоечной машины острые предметы, царапающие поверхность губки или агрессивные чистящие средства.

## Защита прибора от замерзания

Если посудомоечная машина зимой находится в неотапливаемом помещении, с помощью специалиста сервисного центра выполните следующие операции:

1. Отключите посудомоечную машину от сети электропитания. Извлеките предохранители или отключите автомат-выключатель.
2. Отключите подачу воды к машине и отсоедините наливной шланг от водопроводного крана.
3. Слейте воду из наливного шланга и водопроводного крана. (Для сбора воды используйте поддон).
4. Снова подсоедините наливной шланг к водопроводному крану.
5. Извлеките фильтрующую сборку из отстойника и соберите воду в отстойнике губкой.

## Чистка дверцы

Для чистки кромки дверцы следует использовать только мягкую ткань, смоченную в теплой воде. Не используйте для чистки аэрозоли во избежание попадания воды в замок и электрические компоненты дверцы. Также запрещается

## Указания по установке

**⚠ Внимание!**  
Подключение шлангов и электрооборудования должно выполняться профессиональными специалистами.

использовать абразивные чистящие средства или царапающие губки для чистки наружных поверхностей посудомоечной машины. Некоторые бумажные полотенца также могут оставлять на поверхности царапины и отметки.

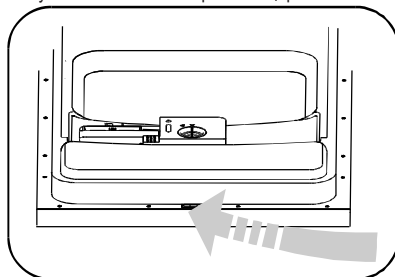

## Правильный уход за посудомоечной машиной

1. **После каждой мойки.** После каждой мойки отключите подачу воды к машине и не закрывайте полностью дверцу, чтобы внутри не застаивалась влага и неприятный запах.
2. **Выньте вилку сетевого шнура из розетки.** Перед чисткой или проведение профилактического обслуживания всегда вынимайте вилку сетевого шнура машины из розетки. Не подвергайте себя риску.
3. **Не используйте для чистки растворители или абразивные моющие средства.** Не используйте для чистки наружных панелей и резиновых элементов посудомоечной машины растворители или абразивные моющие средства. Выполняйте чистку только с помощью ткани, смоченной в теплом мыльном растворе. Для удаления с внутренних поверхностей машины пятен или загрязнений используйте ткань, смоченную в воде и немного уксуса, или чистящее средство, специально предназначенное для посудомоечных машин.
4. **Хранение во время отпуска.** На время отпуска рекомендуется выполнить программу мойки с пустой посудомоечной машиной, затем вынуть вилку сетевого шнура из розетки, отключить подачу воды и слегка приоткрыть дверцу. Это позволит увеличить срок службы уплотнителей и исключит образование в машине неприятного запаха.
5. **Перемещение прибора.** При необходимости переместить машину сохраняйте ее в вертикальном положении. В случае крайней необходимости положите машину на заднюю панель.
6. **Уплотнения.** Одной из причин образования в посудомоечной машине неприятного запаха являются остатки пищи, застрявшие в уплотнителях. Для предотвращения образования неприятного запаха периодически чистите уплотнители влажной губкой.

**⚠ Внимание!**  
Опасность поражения электрическим током. Перед установкой отключите посудомоечную машину от сети электропитания. В противном случае существует опасность смертельного поражения электрическим током.



## Требования к электросети

Настоящая посудомоечная машина предназначена для работы от сети электроснабжения 220–240 В~, 50 Гц. Используйте предохранитель номиналом 12 А. Допускается использовать предохранители только с медной перемычкой. Для машины рекомендуется использовать предохранители с задержкой срабатывания и специально выделенную линию электросети. Розетка должна размещаться в соседнем с прибором шкафу или отсеке.

## Подключение к электросети

 Перед использованием убедитесь в наличии заземления.

## Подключение к водопроводу

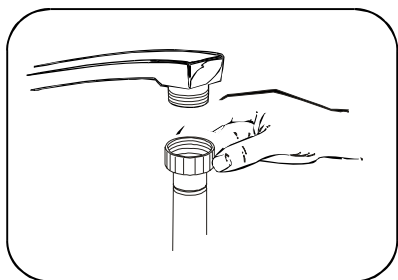

## Установка

### Размещение машины

Разместите прибор в требуемом месте. Задняя панель должна прислоняться к стене, а боковые панели должны размещаться вдоль соседних панелей или стен. Посудомоечная машина оборудована шлангами подачи воды и слива, которые для удобства установки можно установить справа или слева.

### Горизонтальное выравнивание машины

После установки прибора отрегулируйте его положение по горизонтали с помощью регулировки высоты ножек машины (закручивая или выкручивая ножки). Наклон машины не должен превышать 2 градуса.

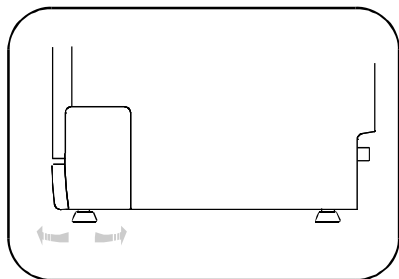

### Сливной шланг

Подсоедините сливной шланг к сливной трубе диаметром не менее 40 мм или поместите его в раковину. Следите

После проверки соответствия напряжения и частоты сети электропитания значениям, указанным на табличке технических данных машины, и соответствия электропроводки максимальному напряжению, указанному на табличке технических данных, вставьте вилку сетевого шнура в розетку, оборудованную заземлением. Если розетка, к которой подключается машина, не соответствует вилке сетевого шнура, замените розетку. Не используйте переходники: они могут перегреться, что может привести к возгоранию.

Подсоедините водяной шланг для подключения холодной воды к резьбовому соединению 19,05 мм и проверьте надежность его закрепления. Если водопроводные трубы новые или не использовались длительное время, дайте воде стечь, пока она не станет чистой и в ней перестанут попадаться инородные тела. При несоблюдении данных рекомендаций существует риск забивания отверстия впуска воды и повреждения прибора.

за тем, чтобы сливной шланг не был изогнут или передавлен. Используйте специальные пластиковые держатели, входящие в комплект поставки прибора. Свободный конец сливного шланга должен находиться на высоте 400–1000 мм и не должен погружаться в воду.

 Слив воды из сливного шланга. Если раковина находится на высоте выше 1000 мм над уровнем пола, слить воду из шланга непосредственно в раковину невозможно. Воду из шланга необходимо слить в таз или подходящую емкость, расположенную ниже раковины.

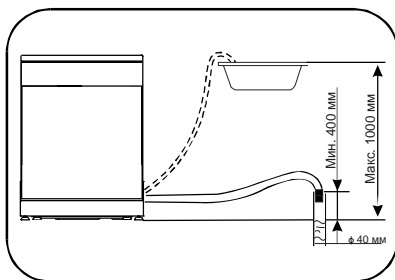

 Чтобы вода не скапливалась в наливном шланге, после использования машины закройте водопроводный кран. (Для моделей без безопасного наливного шланга).

## Прежде чем обратиться в сервисный центр

### Если машина не работает...

Неполадка	Возможные причины	Возможное решение
Налет на стеклянной посуде	Сочетание мягкой воды и слишком большого количества средства	В местности с мягкой водой используйте меньше моющего средства или выберите максимально короткую программу, которая только обеспечивает чистую мойку стеклянной посуды.
Желтая или коричневая пленка на внутренних поверхностях	Пятна от чая или кофе Образование пленки на поверхности может быть вызвано наличием железа в воде	Удалите эти пятна вручную с помощью раствора из 1/2 части отбеливателя и 3 частей теплой воды. Необходимо обратиться в компанию по продаже устройств для смягчения воды и установить специальных фильтр.
Белая пленка на внутренних поверхностях	Минеральные вещества, содержащиеся в жесткой воде	Очистите внутренние поверхности посуды с помощью влажной губки и моющего средства для посуды. Работайте в резиновых перчатках. Используйте только моющие средства, предназначенные для посудомоечных машин, чтобы избежать чрезмерного образования пены.
Не закрывается на защелку крышка дозатора моющего средства	Регулятор не находится в положение «выкл»	Поверните регулятор в положение «ВЫКЛ» и сдвиньте замок дверки влево.
В дозаторе остается моющее средство	Посуда блокирует дозатор моющего средства	Как следует разместите посуду.
Пар	Нормальное явление	Во время сушки и слива воды из-под дверцы появляется небольшое количество пара и воды.
Черные или серые отметины на посуде	О посуду терлись предметы из алюминия	Удалите эти отметины с помощью мягкого абразивного чистящего средства.
На дне камеры остается вода	Это нормально	Небольшое количество чистой воды вокруг выпуска в задней части дна камеры поддерживает смазку гидравлического уплотнения.
Утечка из посудомоечной машины	Переполнение дозатора или разбрызгивание ополаскивателя	Следите за тем, чтобы не переполнять дозатор ополаскивателя. Разбрызгивание ополаскивателя может привести к чрезмерному пенообразованию и переполнению. Протрите брызги ополаскивателя влажной тканью.
	Посудомоечная машина не выровнена по горизонтали	Убедитесь, что посудомоечная машина выровнена по горизонтали.

## Код ошибки

Код	Значение	Возможные причины
Индикатор конца программы быстро мигает	Большое время налива.	Не открыт водопроводный кран.
Индикатор «Пуск/Отмена» быстро мигает	Большое время слива.	Сливная труба расположена слишком высоко.
Индикатор включения быстро мигает	Переполнение.	Подается слишком много воды.

## Технические данные

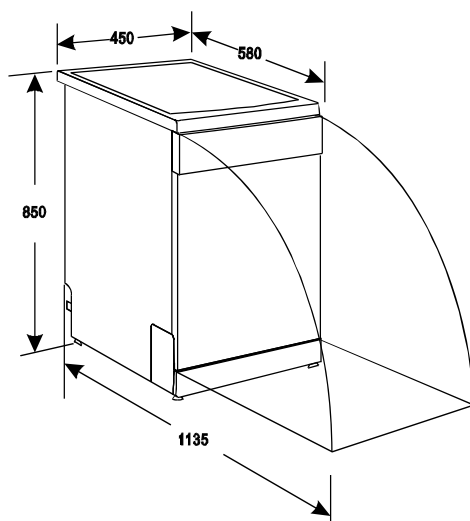

Высота:	850 мм
Ширина:	450 мм
Глубина:	580 мм
Полная потребляемая мощность:	см. табличку с техническими данными
Давление воды:	0,04-1,0 МПа
Электропитание:	см. табличку с техническими данными
Вместительность:	9 стандартных комплектов посуды

Інформація з техніки безпеки	28
Панель керування	29
Таблиця програм миття посуду	30
Увімкнення приладу	30
Пристрій для пом'якшення води	31
Дозатор миючого засобу	32
Дозатор ополіскувача	33
Завантаження кошків посудомийної машини	34

Посуд, який не підходить для миття в посудомийній машині	35
Догляд та чистка	36
Про підключення до електромережі	37
Підключення до водопроводу	38
Установка	38
Перш ніж звертатися за допомогою	39
Технічна інформація	40

Можливе внесення змін без попередження

## Інформація з техніки безпеки

 Щоб забезпечити свою безпеку та правильну роботу приладу, перед його встановленням та експлуатацією уважно прочитайте цю інструкцію. Завжди зберігайте інструкцію разом із приладом, навіть якщо ви продаєте його або переїжджаєте в інше місце. Користувачі повинні знати всі робочі та захисні функції приладу.

### Правильне використання

- Цей прилад призначений виключно для використання в домашніх умовах.
- Застосовуйте прилад лише для миття побутового посуду, який дозволяється мити в посудомийних машинах.
- Не застосовуйте у приладі розчинники. Це може спричинити вибух.
- Ножі й усі предмети з гострими кінцями ставте в кошик для столових приборів гострим кінцем донизу. Також можна покласти їх у горизонтальному положенні у верхній кошик.
- Застосовуйте лише хімікати (миючий засіб, сіль, ополіскувач), спеціально призначені для посудомийних машин.
- При відкритті дверцят під час роботи приладу з нього може виходити гаряча пара. Існує ризик опіків.
- Не виймайте посуд з посудомийної машини до завершення програми миття.
- Після завершення програми миття від'єднайте кабель живлення від розетки і перекрийте водопровідний кран.
- Ремонтувати прилад дозволяється тільки фахівцям уповноваженого сервісного центру. Використовуйте лише оригінальні запасні частини.
- Не ремонтуйте прилад власноруч, щоб уникнути травмування та не пошкодити прилад. Звертайтеся до місцевого сервісного центру.

### Загальні правила безпеки

- Не дозволяйте користуватися приладом особам, у тому числі дітям, з обмеженими фізичними або розумовими

здібностями чи недостатнім досвідом і знаннями. При користуванні приладом такі особи мають перебувати під наглядом або виконувати вказівки відповідальної за їх безпеку людини.

- Щоб уникнути опіків очей, рота та горла, дотримуйтеся правил техніки безпеки, наданих виробником засобів для посудомийних машин.
- Не пийте воду з посудомийної машини. Всередині приладу можуть залишатися рештки миючого засобу.
- Завжди закривайте дверцята, коли прилад не використовується, щоб уникнути травм і не перечепитися через відчинені дверцята.
- Не сідайте і не ставайте на відкриті дверцята.

### Безпека дітей

- Користуватися приладом дозволяється лише дорослим людям. Пильнуйте, щоб діти не гралися з приладом.
- Пакувальні матеріали слід тримати в недоступному для дітей місці. Існує ризик задусшення.
- Тримайте всі миючі засоби в безпечному місці. Не дозволяйте дітям торкатися миючих засобів.
- Не підпускайте дітей до приладу, коли його дверцята відчинені.

### Установка

- Переконайтеся, що прилад не пошкодився під час транспортування. Не підключайте пошкоджений прилад. Якщо необхідно, зверніться до постачальника.
- Перед використанням приладу зніміть з нього всю упаковку.
- Підключення до електромережі має виконувати кваліфікована і компетентна особа.
- Підключення до сантехнічного обладнання має виконувати кваліфікована і компетентна особа.
- Заборонено змінювати технічні характеристики або модифікувати конструкцію приладу. Існує ризик травмування або пошкодження приладу.

- Не використовуйте прилад:
  - при пошкодженні кабелю живлення або водяних шлангів;
  - в разі пошкодження панелі керування, робочої поверхні або нижньої частини, в результаті чого відкрився доступ усередину приладу.

Звертайтеся до місцевого сервісного центру.

- Щоб уникнути пошкодження гідравлічних і електричних компонентів, забороняється робити отвори в стінках приладу.

**⚠ Увага!** Ретельно дотримуйтеся інструкції щодо електричних та сантехнічних з'єднань.

## Панель керування

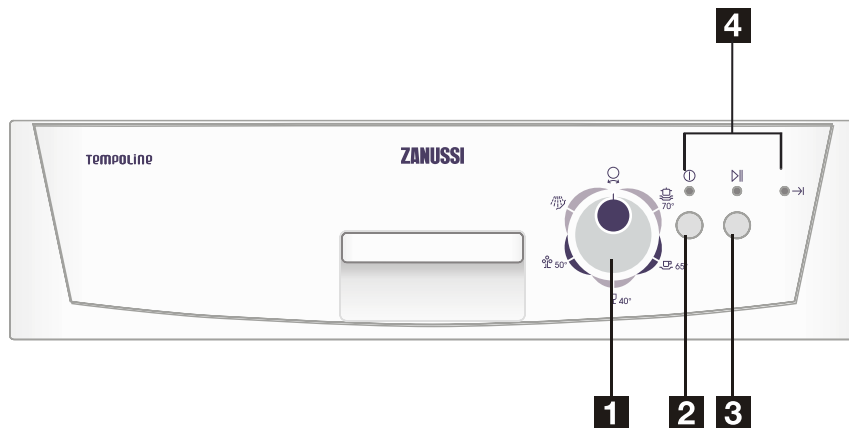

- 1 Перемикач
- 2 Кнопка увімкнення/вимкнення
- 3 Кнопка запуску/скасування
- 4 Індикатори

### Елементи керування







Перемикач:	Повертайте перемикач за годинниковою стрілкою, щоб обрати програму миття.
Кнопка увімкнення/вимкнення:	Для увімкнення посудомийної машини.
Кнопка запуску/скасування:	Натисніть цю кнопку для запуску посудомийної машини після вибору програми миття або натисніть і утримуйте кнопку протягом трьох секунд, щоб скасувати програму миття.

### Індикатори

▶▶ Індикатор запуску/скасування:	Загорається при натисканні кнопки запуску/скасування.
Ⓛ Індикатор живлення:	Загорається при натисканні кнопки увімкнення/вимкнення.
→ Індикатор завершення програми:	Загорається після завершення програми.

## Таблиця програм миття посуду

### Таблиця програм миття посуду

Програми	Цикл	Інформація про цикл	Опис циклу	Миючий засіб попереднє/ основне миття	Ополіскувач
					
Інтенсивна	 70°	Для сильно забрудненого посуду, наприклад, каструль, сковорідок, гусятниць, та посуду із засохлими залишками їжі.	Попереднє миття (50°C) Попереднє миття Миття (65°C) Ополіскування Ополіскування Ополіскування (55°C) Сушіння	4/23 г	★
Звичайна	 65°	Для посуду із середнім ступенем забруднення, наприклад каструль, тарілок, склянок і злегка забруднених сковорідок.	Попереднє миття (50°C) Миття (50°C) Ополіскування Ополіскування (65°C) Сушіння	4/23 г	★
Швидка	 40°	Коротша програма миття для злегка забрудненого посуду, що не потребує сушіння.	Миття (40°C) Ополіскування Ополіскування (45°C)	15 г	
Економна	 50°	Для посуду з незначним ступенем забруднення, наприклад тарілок, склянок, салатниць і злегка забруднених сковорідок. (En50242)	Попереднє миття Миття (55°C) Ополіскування (65°C) Сушіння	4/23 г	★
Ополіскування		Для посуду, який необхідно лише ополоснути й висушити.	Миття (40°C) Ополіскування (70°C) Сушіння	/	★

## Увімкнення приладу

### Запуск програми миття

1. Витягніть нижній і верхній кошик, завантажте посуд і засуньте кошики назад. Рекомендується спочатку завантажувати нижній кошик, а потім верхній (див. розділ «Завантаження кошиків посудомийної машини»).
2. Додайте миючий засіб (див. розділ «Дозатор миючого засобу»).
3. Вставте вилку в розетку. Переконайтеся, що водопровідний кран повністю відкритий.
4. Закрийте дверцята, натисніть кнопку увімкнення/вимкнення. Загориться індикатор живлення.

Встановіть перемикач на бажану програму миття і натисніть кнопку запуску/скасування. Через 10 секунд машина почне працювати.

### Зміна програми

1. Програму миття можна змінити лише в тому випадку, якщо машина тільки-но почала працювати. Інакше прилад уже міг додати миючий засіб і спустити воду, яка використовувалася для миття. В такому разі необхідно знову заповнити дозатор миючого засобу (див. розділ «Дозатор миючого засобу»).

2. Натисніть і утримуйте кнопку запуску/скасування протягом трьох секунд, а потім встановіть перемикач на іншу програму миття.
3. Натисніть кнопку запуску/скасування. Через 10 секунд машина розпочне виконувати обрану програму (див. розділ «Запуск програми миття»).

Забули покласти ще одну тарілку?

1. Обережно й повільно відчиніть дверцята, оскільки з посудомийної машини може вийти вода і гаряча пара.
2. Додайте посуд.
3. Закрийте дверцята, і через десять секунд машина почне працювати.

## Пристрій для пом'якшення води

**i** Пропустіть цей розділ, якщо ваша посудомийна машина не обладнана пристроєм для пом'якшення води. Жорсткість води відрізняється в залежності від населеного пункту. Якщо використовувати в машині жорстку воду, то на посуді будуть утворюватися вапняні відкладення. Прилад обладнаний спеціальним пристроєм для пом'якшення води, який застосовує сіль для усунення з води вапна та мінералів.

### Додавання солі у пристрій для пом'якшення води

Використовуйте тільки сіль, призначену для посудомийних машин. Контейнер для солі знаходиться під нижнім кошиком. Щоб засипати сіль, виконайте наступні дії.

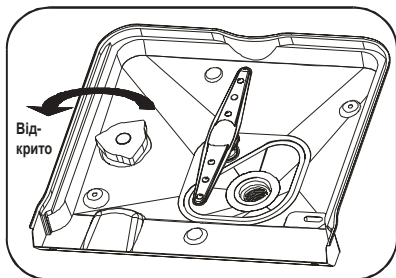

1

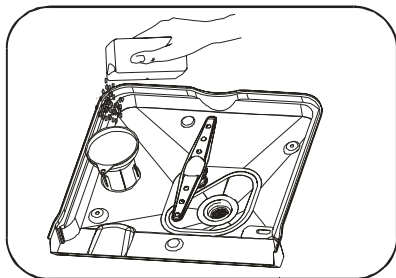

2

1. Вийміть нижній кошик, потім відкрутіть і зніміть кришку контейнера для солі.
2. При першому наповненні контейнера, заповніть 2/3 його об'єму водою (близько 500 мл).

3. Вставте кінець лійки (входить до комплекту) в отвір і засипте приблизно 1,2 кг солі. Не хвилюйтеся, якщо невелика кількість води витече з контейнера.
4. Обережно закрутіть кришку.
5. Зазвичай індикатор солі не загорається протягом 2–6 днів після заповнення контейнера.

- i**
1. Якщо індикатор солі світиться, заповніть контейнер. Навіть якщо контейнер для солі достатньо заповнений, індикатор може не горіти, доки сіль повністю не розчиниться.
  2. Розсипану сіль можна змити, запустивши програму замочування.

### Регулювання споживання солі

Використання солі посудомийною машиною можна регулювати, виходячи з жорсткості води. Це дозволяє оптимізувати рівень споживання солі. Щоб відрегулювати споживання солі, виконайте наступні дії.

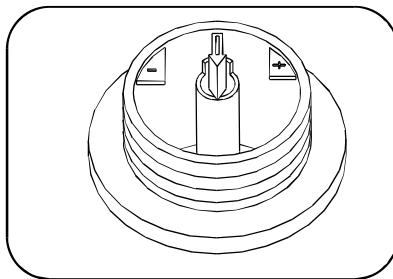

1. Відкрутіть кришку контейнера для солі.
2. На контейнері є кільце зі стрілкою (див. малюнок). Якщо необхідно, обертайте кільце проти годинникової стрілки від позначки «-» у напрямку позначки «+», виходячи з жорсткості використовуваної води. Рекомендується здійснювати настройку відповідно до наступної схеми.

ЖОРСТКІСТЬ ВОДИ				Положення селектора	Споживання солі (грам/цикл)	Автономна робота (циклів/1,2 кг)
°dH	°fH	°Кларк	ммоль/л			
0-8	0-14	0-10	0-1,4	/	0	/
8-22	14-39	10-28	1,4-3,9	-	20	60
22-45	39-80	28-56	3,9-8	MID (посередині)	40	30
>45	>80	>56	>8	+	60	20

Примітка. 1° = 1,25°; Кларк = 1,78°; fH = 0,178 ммоль/л  
 °dH: німецькі градуси  
 °fH: французькі градуси  
 °Кларк: англійські градуси

Зверніться до місцевої служби водопостачання за інформацією про жорсткість води.

## Дозатор миючого засобу

**i** Не слід додавати занадто багато миючого засобу, щоб уникнути утворення відкладень, оскільки посудомийна машина вже оснащена спеціальними пристроями для пом'якшення води. Дозатор необхідно заповнювати перед початком кожної програми миття відповідно до інструкцій у розділі «Таблиця програм миття посуду». Ця посудомийна машина використовує меншу кількість миючого засобу й ополіскувача, ніж традиційні посудомийні машини. Як правило, для звичайного завантаження достатньо однієї столової ложки миючого засобу. Посуд із сильним ступенем забруднення потребує більше миючого засобу. Завжди додавайте миючий засіб безпосередньо перед запуском посудомийної машини – інакше він може стати вологим і не розчиниться належним чином.

### Необхідна кількість миючого засобу

Якщо вода не надто жорстка, то попередити утворення відкладень можна також шляхом додавання миючого засобу.

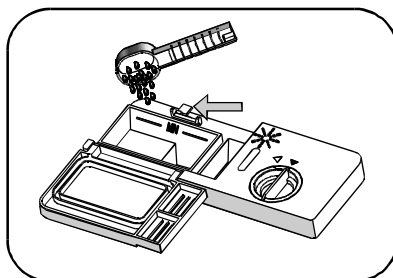

Щоб усунути плями від жорсткої води, спробуйте наступне.

- Вийміть посуд за допомогою звичайної програми.
- Вийміть з посудомийної машини весь металевий посуд, наприклад ножі, сковорідки тощо.
- Не додавайте миючий засіб.
- Налийте дві чашки оцту в миску і поставте її в нижній кошик посудомийної машини.
- Вийміть посуд за допомогою звичайної програми.

Якщо це не допоможе, повторіть процедуру, використовуючи замість оцту четверть чашки кристалів лимонної кислоти.

**!** Обережно! Миючий засіб для посудомийної машини є їдким! Тримайте його в недосяжних для дітей місцях.

### Належне використання миючого засобу

Використовуйте лише спеціальні миючі засоби для посудомийних машин. Миючий засіб має бути сухим і свіжим. Додавайте порошок миючий засіб безпосередньо перед запуском програми миття.



## Дозатор ополіскувача



1



2



3

### Використання дозатора ополіскувача

1. Щоб відкрити дозатор, поверніть кришку у положення стрілки «відкрито» (зліва) і зніміть її.
2. Налийте ополіскувач в дозатор, пильнуючи, щоб не перелити.
3. Щоб встановити кришку на місце, зіставте її зі стрілкою «відкрито» і поверніть до стрілки «закрито» (справа).

Ополіскувач додається у воду під час останнього полоскання, щоб попередити утворення на посуді крапель, які можуть залишити після себе плями та смуги. Він також покращує результати сушіння, дозволяючи воді стікати з посуду. Ця посудомийна машина використовує рідкі ополіскувачі. Дозатор ополіскувача знаходиться на внутрішній стороні дверцят поряд із дозатором миючого засобу. Щоб заповнити дозатор, відкрийте кришку і наливайте ополіскувач, поки індикатор рівня не стане повністю чорним. Місткість дозатора ополіскувача становить приблизно 140 мл.

Будьте обережні, щоб не перелити ополіскувач, оскільки це може спричинити надмірне утворення піни. Зберіть розлитий ополіскувач вологою ганчіркою. Перед тим як закрити дверцята посудомийної машини, не забудьте встановити на місце кришку. Якщо вода у вашому водопроводі м'яка, то не слід додавати ополіскувач, оскільки він може призвести до утворення білої плівки на посуді.

### Настройка дозатора ополіскувача

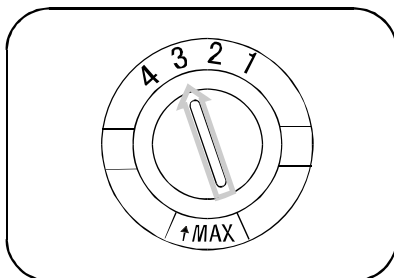

Дозована кількість ополіскувача додається у воду під час останнього полоскання. Як і у випадку з миючим засобом, необхідна для миття посуду кількість ополіскувача залежить від жорсткості води у вашому регіоні. Занадто велика доза ополіскувача може призвести до надмірного піноутворення і помутніння або утворення смуг на посуді. Якщо вода у вашому регіоні дуже м'яка, то ополіскувач не потрібен. Якщо ви все ж таки додаєте ополіскувач, розведіть його навпіл з водою. Дозатор ополіскувача має шість або чотири рівні дозування. Завжди починайте з другого рівня. Якщо на посуді залишаються плями або результати сушіння незадовільні, збільште дозу ополіскувача, знявши кришку дозатора і повернувши перемикач у положення «3». Якщо це не допомогло покращити результати сушіння чи усунути плями, встановлюйте перемикач у наступне положення, поки плями на посуді не зникнуть. Згідно зі стандартом EN50242 під час тестування дозатор має бути встановлений на максимальний рівень.

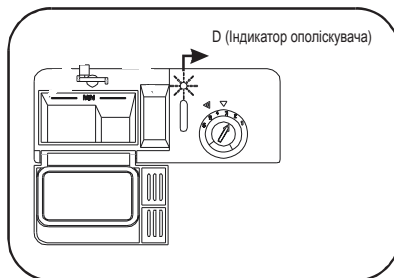

**i** Якщо на панелі керування відсутній індикатор ополіскувача, то визначити кількість ополіскувача можна за кольором індикатора рівня «D», який знаходиться поряд із кришкою. Коли контейнер ополіскувача повний, індикатор набуває темного кольору. У процесі витривання ополіскувача розмір темної крапки зменшуватиметься. Не допускайте опускання рівня ополіскувача нижче 1/4 від місткості контейнера.

У процесі витривання ополіскувача розмір темної крапки на індикаторі рівня змінюється наступним чином.

- Контейнер повний
- Контейнер заповнений на 3/4
- Контейнер заповнений на 1/2
- Контейнер заповнений на 1/4 – додайте ополіскувач, щоб попередити утворення плям
- Контейнер порожній

## Завантаження кошиків посудомийної машини

Для отримання найкращих результатів миття дотримуйтеся наступних вказівок щодо завантаження машини. Особливості та зовнішній вигляд кошиків для посуду і кошика для столових приборів можуть відрізнятися в залежності від моделі.

### До чи після завантаження кошиків для посуду

Видалить значні залишки їжі. Споліскувати посуд проточною водою не треба. Розташуйте посуд у посудомийній машині наступним чином.

1. Чашки, склянки, каструлі, сковорідки і т. д. ставте догори дном.
2. Вигнуті предмети та посуд із заглибленням слід встановлювати під кутом, щоб вода могла стікати.
3. Ставте посуд надійно, щоб він не перекинувся.
4. Під час миття посуд не повинен перешкоджати обертанню розпилювачів.

Дуже маленькі предмети не слід мити в посудомийній машині, оскільки вони можуть легко випасти з кошиків. Щоб при розвантаженні машини вода з верхнього кошика не капала на посуд, що знаходиться в нижньому кошику, рекомендується спочатку виїняти посуд з нижнього, а потім з верхнього кошика.

### Завантаження верхнього кошика

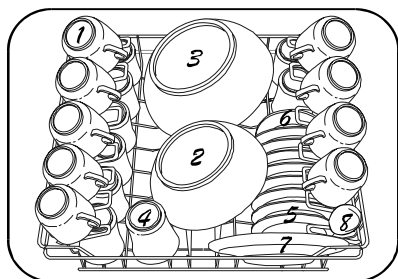

- |                       |                      |
|-----------------------|----------------------|
| 1. Чашки              | 5. Блюдця            |
| 2. Невелика салатниця | 6. Тарілка           |
| 3. Більша салатниця   | 7. Десертна тарілка  |
| 4. Склянки            | 8. Ложка для підливи |

Верхній кошик призначений для тонкого та легкого посуду, такого як склянки, чашки для кави та чаю.

Також можна мити у ньому блюдця, тарілки, невеликі миски та мілкі сковорідки (якщо вони не надто забруднені). Розташуйте тарілки та посуд таким чином, щоб вони не рухалися під струменем води.

### Регулювання положення верхнього кошика

За потреби висоту верхнього кошика можна змінити, щоб звільнити місце для великого посуду у верхньому або нижньому кошику. Регулювання висоти верхнього кошика здійснюється встановленням на рейки кількох різної висоти. Довгі предмети, столові прибори та ножі слід класти на полицю так, щоб вони не перешкоджали обертанню розпилювачів. Якщо полиця не використовується, то її можна відкинути або зняти.

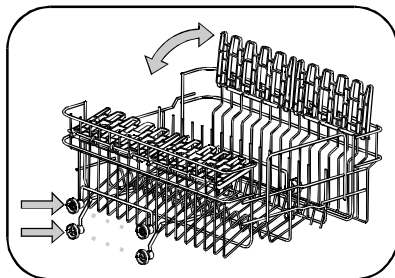

## Завантаження нижнього кошика

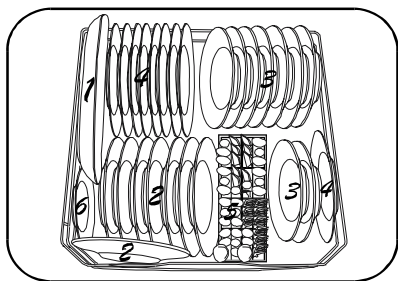

1. Овальне блюдо
2. Десертні тарілки
3. Супові тарілки
4. Обідні тарілки
5. Столові прибори
6. Блюдце

- ⚠ 1. Каструлі, салатниці тощо завжди ставте догори дном.
2. Глибокі каструлі слід нахилити, щоб вода могла стікати.

Рекомендується завантажувати у нижній кошик великий посуд, який найважче очистити: каструлі, сковорідки, кришки, салатниці та блюда, як показано на малюнку. Бажано ставити блюда та кришки збоку кошика, щоб вони не заважали обертанню верхнього розпилювача.

## Кошик для столових приборів

Столові прибори слід завантажувати у спеціальний кошик ручками вниз. Якщо у кошику є бокові корзинки, то ложки ставте окремо у відповідні отвори. Особливо довгі предмети слід класти горизонтально спереду верхнього кошика.

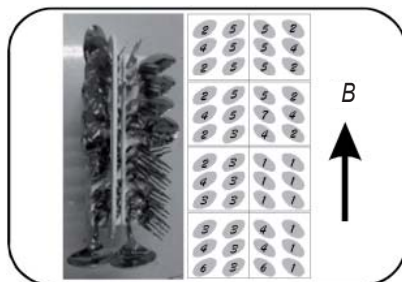

1. Виделки
2. Столові ложки
3. Десертні ложки
4. Чайні ложки
5. Ножі
6. Великі ложки
7. Велика виделка

- ⚠ Увага! Пильнуйте, щоб посуд не висувався знизу кошика.



## Посуд, який не підходить для миття в посудомийній машині

### Посуд, взагалі непридатний для миття в посудомийній машині

Наступні предмети не можна мити в посудомийній машині:

1. Дерев'яні столові прибори та посуд – вони розсохнуть і матимуть поганий вигляд.
2. Делікатні склянки з оздобленням, посуд та вази ручної роботи, антикварні й унікальні предмети. Таке оздоблення не витримує миття в посудомийній машині.
3. Пластмасові предмети, чутливі до гарячої води.
4. Олов'яний та мідний посуд.
5. Предмети, забруднені попелом, воском, мастилом або чорнилом.
6. Матеріали, що поглинають воду, наприклад губки та ганчірки.

### Частково не придатні для миття в посудомийній машині

Алюмінієві та срібні предмети мають схильність до знебарвлення та помутніння під час миття. Навіть деякі види скла можуть стати мутними після багаторазового миття в машині.

- i** При покупці нового посуду перевіряйте, чи він придатний для миття в посудомийних машинах.

### Пошкодження склянок та іншого посуду

Можливі причини:

1. Тип скла чи виробничий процес.
2. Хімічний склад миючого засобу.
3. Температура води й тривалість програми миття.

Рекомендоване рішення:

1. Використовуйте скляний і порцеляновий посуд, позначений виробником як придатний до миття у посудомийній машині.
2. Використовуйте м'який миючий засіб, щадний до посуду. За потреби звертайтеся за додатковою інформацією до виробників миючих засобів.
3. Оберіть програму з нижчою температурою миття.
4. Щоб не допустити пошкодження, виймайте скляний посуд і столові прибори з посудомийної машини одразу після закінчення програми миття.

### Система фільтрів

Фільтри не дозволяють потрапляти в насос великим залишкам їжі та іншим предметам. Час від часу фільтри можуть забиватися. Система фільтрів складається з фільтра грубого очищення, плоского фільтра (основний фільтр) і мікрофільтра (фільтр тонкої очистки).

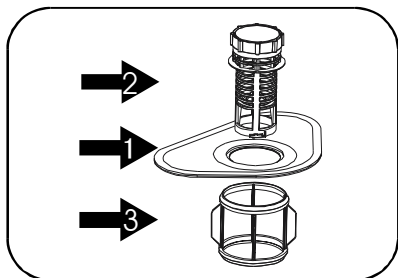

#### Основний фільтр 1

Часточки їжі та ґрунту, які затримуються цим фільтром, подрібнюються спеціальним струменем нижнього розпилювача і змиваються в каналізацію.

#### Фільтр грубого очищення 2

Більші предмети (наприклад, шматки кісток або скла), що можуть заблокувати каналізацію, залишаються на фільтрі грубого очищення. Щоб очистити цей фільтр, злегка стисніть кришку фільтра і підніміть його.

#### Фільтр тонкого очищення 3

Цей фільтр утримує залишки ґрунту та їжі в спеціальному відстійнику і не дозволяє їм знову потрапити на посуд під час миття.

**i** Після кожного використання посудомийної машини перевіряйте, чи не забилися фільтри. Можна зняти систему фільтрів, відкрутивши фільтр грубого очищення. Видаліть усі залишки їжі й промийте фільтри проточною водою.

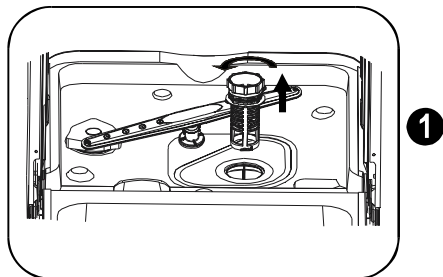

Дія 1. Поверніть фільтр грубого очищення проти годинникової стрілки і підніміть його.

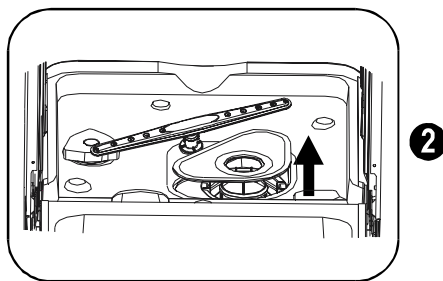

Дія 2. Підніміть основний фільтр.

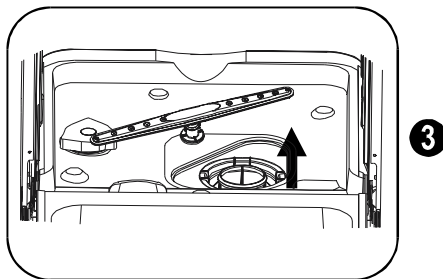

Дія 3. Підніміть фільтр тонкого очищення.

### Фільтрувальний вузол

Для покращення ефективності й результатів миття фільтрувальний вузол слід очищувати. Фільтр ефективно уловлює залишки їжі з води для миття, дозволяючи використовувати її повторно протягом виконання програми. Через це рекомендується після кожного циклу миття видаляти з фільтра великі часточки їжі, промиваючи його проточною водою. Щоб зняти фільтрувальний вузол, поверніть фільтр грубого очищення проти годинникової стрілки і підніміть його. Один раз на тиждень слід чистити весь фільтрувальний вузол. Для чищення фільтрів грубого і тонкого очищення використовуйте щітку. Потім встановіть фільтри на місце і складіть всю систему фільтрів (див. розділ «Система фільтрів»). Забороняється використовувати посудомийну машину без фільтрів. Неправильне встановлення фільтра може призвести до погіршення результатів миття та пошкодження посуду.

**!** В жодному разі не вмикайте посудомийну машину без встановлених фільтрів. Не стукайте по фільтрах під час очищення. Це може спричинити деформацію фільтрів і погіршення результатів роботи посудомийної машини.

## Чищення розпилювачів

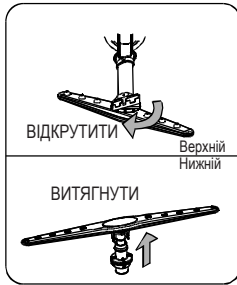

Необхідно регулярно очищувати розпилювачі, оскільки хімічні елементи, що містяться в твердій воді, можуть забити отвори і підшипники.

**Зніміть верхній розпилювач.** Щоб зняти верхній розпилювач, відкрутіть гайку за годинниковою стрілкою і зніміть розпилювач.

**Зніміть нижній розпилювач.** Щоб зняти нижній розпилювач, потягніть його вгору.

**Миття розпилювачів.** Помийте розпилювачі в теплій мильній воді. Для очищення отворів розпилювачів скористайтеся м'якою щіткою. Ретельно ополосніть їх та встановіть на місце.

## Догляд за посудомийною машиною

Щоб очистити сектор керування, злегка протріть його вологою тканиною, а потім витріть насухо. Для очищення зовнішньої поверхні машини використовуйте якісний полірувальний віск для побутової техніки. Не користуйтеся гострими предметами, жорсткими мочалками чи агресивними очищувачами для очищення будь-яких елементів посудомийної машини.

## Захист машини від замерзання

Якщо в зимовий період посудомийна машина зберігатиметься у неопалювальному приміщенні, зверніться до фахівця з обслуговування, щоб:

1. Від'єднати машину від електричного живлення. Зняти запобіжники або від'єднати автоматичні аварійні вимикачі.
2. Перекрити постачання води і від'єднати впускний шланг від водопровідного крана.
3. Злити воду із впускного шланга і крана. (Підставте миску, щоб зібрати воду).
4. Знову під'єднати впускний шланг до водопровідного крана.
5. Вийняти фільтрувальний вузол із відстійника і зібрати воду з відстійника.

## Чищення дверцят

Для очищення країв дверцят використовуйте лише м'яку, злегка вологу ганчірку. Щоб запобігти потраплянню води в замок дверцят та в електричні компоненти, не користуйтеся пульверизаторами. Також забороняється використовувати

абразивні засоби для чищення та жорсткі мочалки для чищення зовнішніх поверхонь, оскільки вони можуть подряпати такі поверхні. Деякі паперові рушники також можуть подряпати поверхню або залишити на ній сліди.

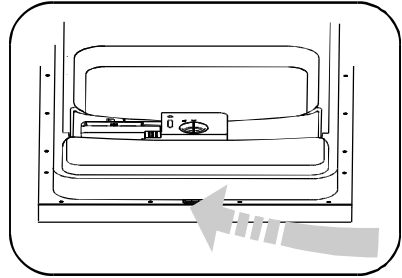

## Підтримання посудомийної машини в хорошому стані

1. **Дії після кожного миття.** Після кожного миття переключайте подачу води до приладу та залишайте дверцята прочиненими, щоб уникнути накопичення вологи та утворення неприємного запаху всередині машини.
2. **Вийміть вилку з розетки**, перед очищенням або здійсненням робіт із технічного обслуговування завжди виймайте вилку з розетки. Не ризикуйте.
3. **Не застосовуйте розчинники та абразивні засоби для чищення.** Для очищення зовнішньої поверхні та гумових елементів посудомийної машини не користуйтеся розчинниками та абразивними засобами для чищення. Натомість користуйтеся лише тканиною та теплим мильним розчином. Для видалення плям або слідів із внутрішньої поверхні машини користуйтеся тканиною, змоченою водою з додаванням невеликої кількості білого оцту, або засобом для чищення, спеціально призначеним для посудомийних машин.
4. **На час відпустки:** перед поїздкою рекомендується запустити один цикл миття без посуду, потім вийняти вилку з розетки, переключити подачу води та залишити дверцята приладу злегка прочиненими. Це сприятиме довшому терміну служби ущільнювачів та запобіжить утворенню неприємного запаху всередині приладу.
5. **Переміщення приладу.** Якщо необхідно переставити прилад, намагайтесь утримувати його вертикально. У разі крайньої необхідності можна покласти прилад на задню сторону.
6. **Ущільнювачі.** Одним із чинників утворення неприємних запахів у посудомийній машині є залишки їжі, які застрягли в ущільнювачах. Періодичне очищення ущільнювачів вологою губкою допоможе запобігти цьому.

## Інструкція з установки

### ⚠ Увага!

Встановлення труб та електричного обладнання може здійснюватися лише фахівцями.

### ⚠ Увага!

Небезпека ураження електричним струмом. Перед встановленням посудомийної машини від'єднайте її від електромережі. Недотримання цієї вказівки може спричинити смерть або ураження електричним струмом.

## Вимоги до електричної мережі

Ця посудомийна машина розрахована на живлення від мережі 220–240 В змінного струму, 50 Гц, із належним чином встановленою індивідуальною проводкою. Використовуйте відповідний запобіжник на 12 А. Джерело живлення із запобіжниками – тільки мідні дроти. Рекомендується запобіжник із затримкою або автомат захисту, а також забезпечте окремий контур, який обслуговує лише цей прилад. Розетка має знаходитися поряд з приладом.

## Підключення до електромережі

 Перед використанням приладу подбайте про належне заземлення.

## Підключення до водопроводу

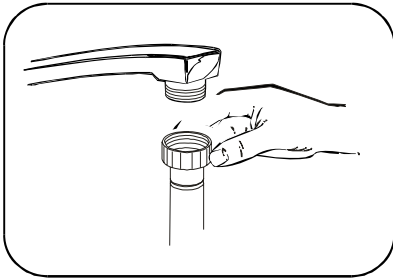

## Установка

### Розміщення приладу

Встановіть прилад у бажаному місці. Ззаду приладу має бути стіна, а з боків – меблевi шафи або інша стіна. Посудомийна машина оснащена впускним і зливним шлангами, які для полегшення установки можна змонтувати справа чи зліва.

### Вирівнювання приладу

Після встановлення відрегулюйте за допомогою ніжок (виручування/вкручування) висоту посудомийної машини так, щоб вона стояла рівно. В будь-якому випадку прилад не повинен бути нахилений більше ніж на 2 градуси.

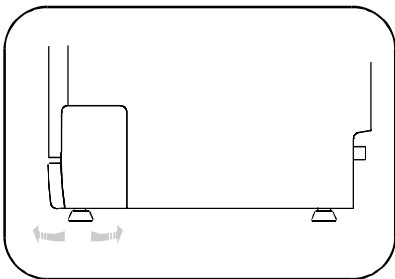

### Зливний шланг

Вставте зливний шланг у зливну трубу мінімальним діаметром 400 мм або покладіть його для зливання

Переконайтеся, що напруга й частота струму в домашній електромережі відповідають параметрам на таблиці з технічними даними, а електрична система – максимальній напрузі, вказаній на таблиці з технічними даними. Потім вставте вилку в належним чином заземлену розетку. Якщо вилка не пасує до розетки, до якої ви підключаєте прилад, то замініть розетку і не використовуйте адаптери чи інші подібні пристрої, оскільки вони можуть спричинити перегрівання й пожежу.

Надійно приєднайте шланг подачі холодної води до з'єднувача з різьбою на 19,05 мм. При підключенні до нових труб або труб, якими тривалий час не користувалися, необхідно дати воді збігти, щоб вона стала чистою і вільною від домішок. Якщо цього не зробити, існує ризик блокування впускного шланга й пошкодження приладу.

в раковину. Переконайтеся, що шланг не перекручений і не перетиснутий. Використовуйте спеціальний пластиковий тримач, що постачається з приладом. Вільний кінець шланга має знаходитися на висоті 400–1000 мм; його не можна занурювати у воду.

 Як злити надлишок води з шланга? Якщо раковина знаходиться на висоті більше 1000 мм від підлоги, надлишок води в шлангах не буде зливатися прямо в раковину. Потрібно зливати надлишок води в миску чи підходящу ємність, утримуючи її нижче раковини.

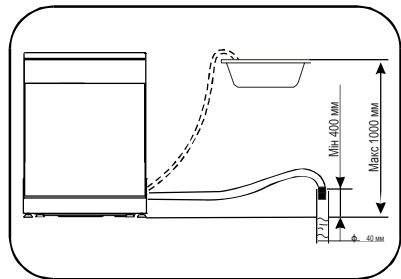

 Щоб уникнути накопичення води у впускному шлангу, закривайте водопровідний кран після користування. (Для моделей із впускним шлангом без запобіжного клапана.)

## Перш ніж звертатися за допомогою

### Що робити, коли...

Проблема	Можливі причини	Можливе рішення
Помутніння скляного посуду	Поєднання м'якої води й надмірної кількості миючого засобу	Використовуйте менше миючого засобу, якщо у вас м'яка вода; обирайте коротку програму для миття скляних виробів, щоб вони стали чистими.
Жовта або коричнева плівка на внутрішніх поверхнях	Плями від чаю чи кави	Використовуйте розчин 1/2 чашки відбілювача і 3 чашки теплої води для усунення плям вручну.
	Домішки заліза у воді можуть викликати утворення плівки	Зателефонуйте в компанію, що займається пом'якшенням води, й замовте спеціальний фільтр.
Біла плівка на внутрішніх поверхнях	Мінерали, що містяться у жорсткій воді	Для чищення внутрішніх поверхонь використовуйте вологу губку з миючим засобом для посудомийних машин. Одягайте гумові рукавички. Не користуйтеся іншими засобами, крім миючого засобу для посудомийних машин, оскільки існує ризик надмірного піноутворення.
Кришка дозатора миючого засобу не закривається	Перемикач не встановлений у положення «Вимкнено»	Поверніть перемикач у положення «ВИМКНЕНО» і посуньте клямку дверцят вліво.
В дозаторі залишається миючий засіб	Посуд заблокував дозатор миючого засобу	Розмістіть посуд належним чином.
Пара	Це нормальне явище	З-під дверцят виходить невелика кількість пари під час сушіння та зливання води.
Чорні чи сірі сліди на тарілках	Алюмінієві вироби торкалися до посуду	Усунути ці сліди можна за допомогою м'якого абразивного засобу для чищення.
Вода залишається на дні посудомийної машини	Це нормальне явище	Невелика кількість чистої води навколо отвору на дні баку у задній частині необхідна для змачування ущільнення.
З посудомийної машини тече вода	Занадто багато ополіскувача в дозаторі або ополіскувач розлитий	Пильнуйте, щоб не залити в дозатор забагато ополіскувача. Розлитий ополіскувач може спричинити надмірне піноутворення і призвести до переливання води. Зберіть розлитий ополіскувач вологою ганчіркою.
	Посудомийна машина встановлена не горизонтально	Подбайте про те, щоб посудомийна машина стояла горизонтально.

## Коди помилок

Коди	Значення	Можливі причини
Індикатор завершення програми швидко миготить	Не поступає вода.	Водопровідний кран закритий.
Індикатор запуску/скасування швидко миготить	Не зливається вода.	Зливна труба знаходиться надто високо.
Індикатор живлення швидко миготить	Переповнення.	Постає забагато води.

## Технічна інформація

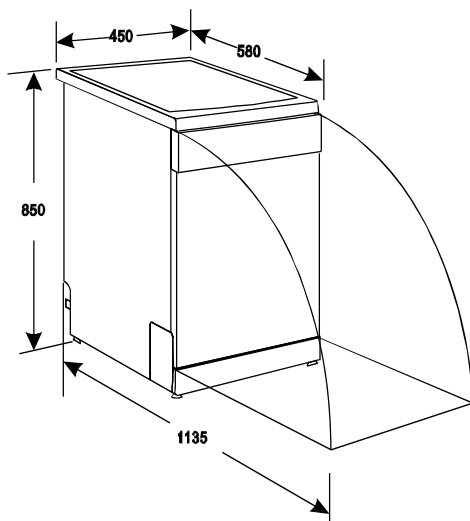

Висота:	850 мм
Ширина:	450 мм
Глибина:	580 мм
Під'єднана напруга:	див. табличку з технічними даними
Тиск води:	0,04-1,0 МПа
Живлення:	див. табличку з технічними даними
Місткість:	9 комплектів посуду



## Spis treści

Informacje dotyczące bezpieczeństwa	41	Rzeczy nie nadające się do mycia w zmywarce	48
Panel sterowania	42	Konserwacja i czyszczenie	49
Tabela programów zmywania	43	Podłączenie elektryczne	50
Włączanie urządzenia	43	Podłączenie do sieci wodociągowej	51
Zmiękcacz wody	44	Instalacja	51
Dozownik detergentu	45	Przed skontaktowaniem się z serwisem	52
Dozownik płynu nablyszczającego	46	Dane techniczne	53
Wkładanie naczyń do zmywarki	47		

Producent zastrzega sobie prawo dokonywania zmian bez uprzedzenia

## Informacje dotyczące bezpieczeństwa

 Ze względów bezpieczeństwa i w celu prawidłowej obsługi urządzenia należy uważnie przeczytać niniejszą instrukcję przed instalacją i rozpoczęciem użytkowania urządzenia. Instrukcję należy przechowywać razem z urządzeniem, również na wypadek przeprowadzki lub jego odsprzedaży. Użytkownicy powinni w pełni zapoznać się z zasadami obsługi i zabezpieczeniami urządzenia.

### Prawidłowe użytkowanie

- Urządzenie jest przeznaczone wyłącznie do użytku w gospodarstwie domowym.
- Urządzenie służy wyłącznie do zmywania naczyń i sprzętów domowych nadających się do mycia w zmywarce.
- W urządzeniu nie wolno używać rozpuszczalników. Istnieje ryzyko eksplozji.
- Noże i wszystkie przedmioty z ostrymi końcówkami umieszczać w koszu na sztućce, ostrym końcem skierowanym w dół. Można również układać je poziomo w górnym koszu.
- Używać wyłącznie markowych produktów przeznaczonych dla zmywarek (detergentu, soli oraz płynu nablyszczającego).
- W przypadku otwarcia drzwi podczas pracy urządzenia może dojść do uwolnienia gorącej pary. Istnieje ryzyko poparzenia skóry.
- Nie wyjmować naczyń ze zmywarki przed zakończeniem programu zmywania.
- Po zakończeniu zmywania wyjąć wtyczkę z gniazdka sieciowego i zamknąć zawór dopływu wody.
- Urządzenie może być naprawiane wyłącznie przez pracownika autoryzowanego serwisu. Należy używać wyłącznie oryginalnych części zamiennych.
- Nie wykonywać samodzielnie napraw, aby uniknąć obrażeń i uszkodzenia urządzenia. Zawsze kontaktować się z lokalnym autoryzowanym serwisem.

### OGÓLNE zasady bezpieczeństwa

- Z urządzenia nie mogą korzystać samodzielnie osoby (w tym dzieci) o ograniczonej sprawności fizycznej,

umysłowej lub sensorycznej ani osoby nie posiadające doświadczenia i stosownej wiedzy. Osoby te mogą obsługiwać urządzenie wyłącznie pod nadzorem lub po poinstruowaniu na temat korzystania z urządzenia przez osobę odpowiedzialną za ich bezpieczeństwo.

- Aby uniknąć poparzenia oczu, ust i gardła, należy przestrzegać instrukcji dotyczących bezpieczeństwa, dostarczonych przez producenta detergentu do zmywarki.
- Nie pić wody ze zmywarki. W urządzeniu mogą być obecne pozostałości detergentów.
- Zawsze zamykać drzwi urządzenia, gdy nie jest ono używane, aby uniknąć obrażeń i nie potknąć się o nie.
- Nie siadać ani nie stawać na otwartych drzwiach urządzenia.

### Bezpieczeństwo dzieci

- Urządzenie może być obsługiwane wyłącznie przez osoby dorosłe. Dzieciom należy zapewnić odpowiednią opiekę, aby mieć pewność, że nie bawią się urządzeniem.
- Przechowywać opakowanie w miejscu niedostępnym dla dzieci. Istnieje ryzyko uduszenia.
- Przechowywać detergenty w bezpiecznym miejscu. Nie dopuszczać do kontaktu dzieci z detergentami.
- Dzieci nie powinny zbliżać się do urządzenia, gdy jego drzwi są otwarte.

### Instalacja

- Należy upewnić się, że urządzenie nie zostało uszkodzone podczas transportu. Nie podłączać uszkodzonego urządzenia. W razie potrzeby skontaktować się z dostawcą.
- Przed pierwszym użyciem usunąć wszystkie materiały opakowaniowe.
- Podłączenie do instalacji elektrycznej należy powierzyć kompetentnemu i wykwalifikowanemu specjalście.
- Podłączenie do instalacji wodnej należy powierzyć kompetentnemu i wykwalifikowanemu specjalście.
- Nie należy zmieniać parametrów ani modyfikować urządzenia. W przeciwnym razie istnieje ryzyko odniesienia obrażeń i uszkodzenia urządzenia.

- Nie używać urządzenia:
  - jeżeli przewód zasilający lub węże wodne są uszkodzone,
  - jeżeli panel sterowania, blat roboczy lub cokolwiek są uszkodzone w sposób umożliwiający dostęp do wnętrza urządzenia.

Należy skontaktować się z lokalnym serwisem.

- Nie wolno nawiercać bocznych ścian urządzenia, aby uniknąć uszkodzenia części hydraulicznych lub elektrycznych.

**! Ostrzeżenie!** Należy dokładnie przestrzegać instrukcji dotyczących podłączenia do instalacji wodnej i elektrycznej.

## Panel sterowania

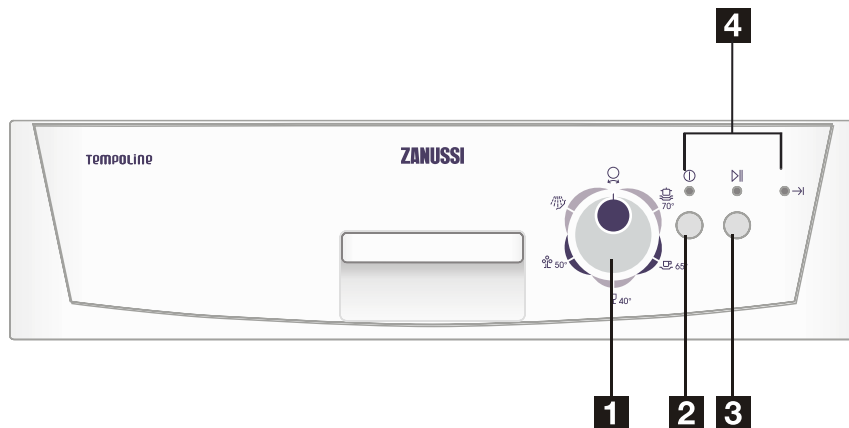

- 1** Pokrętko
- 2** Przycisk Wł./Wył.
- 3** Przycisk Start/Anulowanie
- 4** Kontrolki

### Elementy sterujące







Pokrętko:	Aby wybrać program zmywania, należy obrócić pokrętko zgodnie z ruchem wskazówek zegara.
Przycisk Wł./Wył.:	Służy do włączania zmywarki.
Przycisk Start/Anulowanie:	Nacisnąć przycisk, aby uruchomić zmywarkę po dokonaniu wyboru programu zmywania lub nacisnąć i przytrzymać przycisk przez 3 sekundy, aby anulować program.

### Kontrolki

ⓘ Kontrolka Start/Anulowanie:	Zapala się po naciśnięciu przycisku Start/Anulowanie.
ⓘ Kontrolka zasilania:	Zapala się po naciśnięciu przycisku Wł./Wył.
→ Kontrolka zakończenia programu:	Zapala się po zakończeniu programu zmywania.

## Tabela programów zmywania

Tabela programów zmywania

Programy	Program	Kryteria wyboru programu	Opis programu	Detergent wstępne/zmywanie	Płyn nabłyszczający
					
Intensywny	 70°	Do najbardziej zabrudzonych naczyń, takich jak garnki, patelnie, naczynia do zapiekaneek oraz naczynia, do których niezbyt przywarły zeschnięte resztki jedzenia.	Zmywanie wstępne (50°C) Zmywanie wstępne Zmywanie (65°C) Płukanie Płukanie Płukanie (55°C) Suszenie	4/23 g	★
Normalny	 65°	Do średnio zabrudzonych naczyń, takich jak garnki, talerze, szklanki i lekko zabrudzone patelnie.	Zmywanie wstępne (50°C) Zmywanie (50°C) Płukanie Płukanie (65°C) Suszenie	4/23 g	★
Szybki	 40°	Krótsze zmywanie lekko zabrudzonych naczyń, które nie wymagają suszenia.	Zmywanie (40°C) Płukanie Płukanie (45°C)	15 g	
Ekonomiczny	 50°	Do lekko zabrudzonych naczyń, takich jak talerze, szklanki, miski i lekko zabrudzone patelnie. (En50242)	Zmywanie wstępne Zmywanie (55°C) Płukanie (65°C) Suszenie	4/23 g	★
Płukanie		Do naczyń, które wymagają tylko optukania i wysuszenia.	Zmywanie (40°C) Płukanie (70°C) Suszenie	/	★

## Włączanie urządzenia

### Uruchamianie programu zmywania

1. Wysunąć dolny i górny kosz, umieścić w nich naczynia i wsunąć z powrotem. Zaleca się umieszczenie naczyń najpierw w dolnym koszu, a następnie w górnym (patrz rozdział „Wkładanie naczyń do zmywarki”).
2. Wsypać detergent (patrz rozdział „Dozownik detergentu”).
3. Włożyć wtyczkę przewodu zasilającego do gniazdka. Sprawdzić, czy zawór doprowadzający wodę jest całkowicie otwarty.
4. Zamknąć drzwi urządzenia i nacisnąć przycisk Wł./Wyl. – powinna się zaświecić kontrolka zasilania. Obrócić pokrętkę do położenia żądanego programu zmywania,

a następnie nacisnąć przycisk Start/Anulowanie – po upływie 10 sekund urządzenie rozpocznie pracę.

### Zmiana programu

1. Istnieje możliwość zmiany programu zmywania, jeśli od jego uruchomienia nie upłynęło zbyt wiele czasu. W przeciwnym razie mogło już dojść do uwolnienia detergentu, a także do wypompowania wody przez urządzenie. W tym przypadku należy ponownie napełnić dozownik detergentu (patrz rozdział „Dozownik detergentu”).

2. Nacisnąć i przytrzymać przez 3 sekundy przycisk Start/Anulowanie, a następnie obrócić pokrętko na inny program zmywania.
3. Nacisnąć przycisk Start/Anulowanie – po upływie 10 sekund urządzenie rozpocznie wykonywanie wybranego programu (patrz rozdział „Uruchamianie programu zmywania”).

#### Dokładanie naczyń

1. Ostrożnie i powoli otworzyć drzwi urządzenia (istnieje ryzyko wydostania się z jego wnętrza strumienia gorącej wody lub pary).
2. Dodać naczynia.
3. Zamknąć drzwi; po kilku sekundach urządzenie ponownie podejmie pracę.

## Zmiękcacz wody

**i** Jeśli dany model urządzenia nie jest wyposażony w zmiękcacz wody, można pominąć ten rozdział. Zależnie od obszaru woda może mieć różną twardość. Używanie w zmywarce twardej wody może skutkować osadzaniem się na naczyniach i przyborach kuchennych kamienia. Urządzenie jest wyposażone w zmiękcacz wody, który wykorzystuje specjalną sól do neutralizacji kamienia i związków mineralnych rozpuszczonych w wodzie.

### Napełnianie zmięczacza solą

Należy stosować wyłącznie sól przeznaczoną do zmywarek. Zbiornik soli, który znajduje się pod dolnym koszem, należy napełniać w następujący sposób:

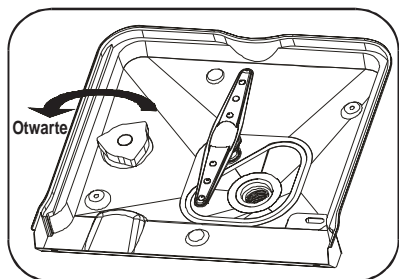

1

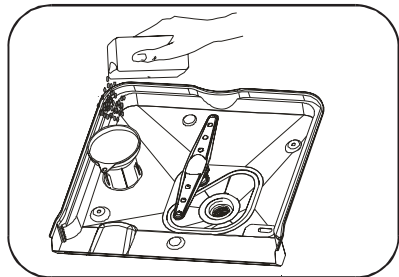

2

1. Wyjąć dolny kosz, a następnie odkręcić i zdjąć pokrywę ze zbiornika soli.
2. Jeśli zbiornik jest napełniany po raz pierwszy, należy napełnić go do 2/3 objętości wodą (około 500 ml).
3. Umieścić koniec lejka (dołączony do zestawu) w otworze i wsypać około 1,2 kg soli. Normalnym zjawiskiem jest wypłynięcie ze zbiornika niewielkiej ilości wody.

4. Założyć z powrotem i dokładnie dokręcić pokrywkę zbiornika.
5. Zwykle wyłączenie się kontrolki ostrzegającej o braku soli następuje po 2-6 dniach od napełnienia zbiornika.

- i** 1. Zbiornik soli należy napełnić ponownie, gdy zapali się kontrolka ostrzegająca o braku soli. Mimo wystarczającego napełnienia zbiornika kontrolka może nadal się świecić do czasu całkowitego rozpuszczenia się soli.
2. Rozsypaną sól można usunąć włączając program płukania.

### Regulacja zużycia soli

Zmywarka umożliwia regulację zużycia soli w zależności od stopnia twardości używanej wody. Ma to na celu optymalizację i dostosowanie zużycia soli do indywidualnych potrzeb; w tym celu należy:

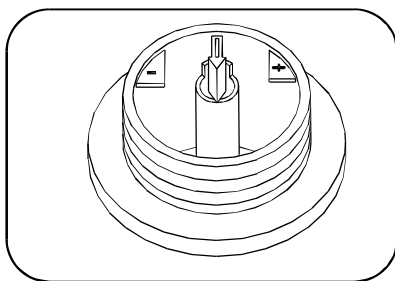

1. Odkręcić pokrywkę zbiornika soli.
2. Zbiornik jest wyposażony w pierścień ze strzałką (patrz rysunek powyżej); w razie potrzeby, zależnie od stopnia twardości wody, należy obrócić pierścień w kierunku przeciwnym do ruchu wskazówek zegara (od oznaczenia „-” do oznaczenia „+”). Zaleca się dokonanie regulacji zgodnie z następującym schematem:

TWARDOSĆ WODY				Polożenie wybieraka	Zużycie soli (w gramach na program)	Liczba programów na 1,2 kg soli
°dH	°fH	°Clarka	mmol/l			
0-8	0-14	0-10	0-1,4	/	0	/
8-22	14-39	10-28	1,4-3,9	-	20	60
22-45	39-80	28-56	3,9-8	Pośrednie	40	30
>45	>80	>56	>8	+	60	20

Uwaga: 1° = 1,25°; °Clarka = 1,78°; fH = 0,178 mmol/l  
 °dH: stopnie niemieckie  
 °fH: stopnie francuskie  
 °Clarka: stopnie brytyjskie

Informacje o twardości wody można uzyskać w lokalnym przedsiębiorstwie wodociągowym.

## Dozownik detergentu

**i** Nie należy używać detergentu w ilości większej niż zalecana, aby zapobiec osadzeniu się kamienia, ponieważ zmywarka jest wyposażona w specjalny zmiękczacze wody. Każdorazowo przed rozpoczęciem programu zmywania należy napełnić dozownik detergentu zgodnie ze wskazówkami zawartymi w tabeli programów zmywania. Ten model zmywarki zużywa mniej detergentu i płynu nabyliczającego niż konwencjonalne urządzenia. Zwykle w przypadku standardowego załadunku stosuje się jedną łyżkę stołową detergentu. Mocniej zabrudzone naczynia wymagają użycia większej ilości detergentu. Detergent należy dodawać bezpośrednio przed uruchomieniem zmywarki; w przeciwnym razie mógłby ulec zawilgoceniu i nie rozpuścić się prawidłowo.

### Ilość używanego detergentu

Jeśli woda nie jest zbyt twarda, można zapobiec osadzeniu się kamienia poprzez dodawanie detergentu.

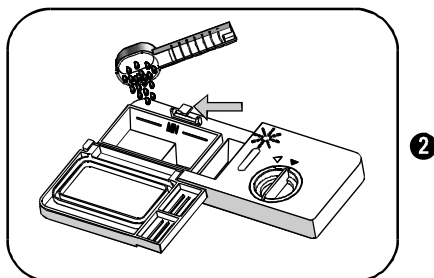

Aby usunąć ślady kamienia, należy wykonać następujące czynności:

- Umyć naczynia, uruchamiając normalny program zmywania.
- Wyjąć ze zmywarki wszystkie metalowe przedmioty, takie jak sztućce, patelnie itp.
- Nie dodawać detergentu.
- Nalać do miski dwie filiżanki octu i umieścić ją w dolnym koszu zmywarki, nie wylewając zawartości.
- Umyć naczynia, uruchamiając normalny program zmywania.

W przypadku niepowodzenia powtórz te same czynności, zastępując ocet 1/4 filiżanki kwasu cytrynowego.

**!** Uwaga! Detergent do zmywarek ma właściwości żrące! Należy przechowywać go w miejscu niedostępnym dla dzieci.

### Prawidłowe stosowanie detergentu

Stosować wyłącznie detergent przeznaczony do zmywarek. Przechowywać detergent w czystym i suchym miejscu. Detergent w proszku należy umieszczać w dozowniku bezpośrednio przed rozpoczęciem zmywania naczyń.

## Dozownik płynu nabyłszczającego

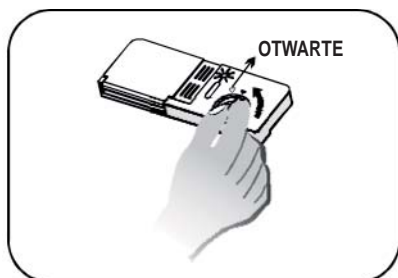

1



2



3

### Używanie dozownika płynu nabyłszczającego

1. Aby otworzyć dozownik, należy obrócić jego pokrywkę w kierunku lewej strzałki („otwarte”) i wyjąć ją.
2. Nalać płyn nabyłszczający do dozownika, uważając, aby go nie przepełnić.
3. Założyć pokrywkę na równi ze strzałką „otwarte” i obrócić ją w kierunku prawej strzałki („zamknięte”).

Płyn nabyłszczający jest podawany w trakcie ostatniego płukania, aby zapobiec formowaniu się kropel wody na naczyńach i tworzeniu się plam i smug. Ułatwia to również suszenie, umożliwiając „spływanie” wody z naczyń. Zmywarka jest przystosowana do stosowania płynnych środków nabyłszczających. Dozownik płynu nabyłszczającego znajduje się na wewnętrznej ścianie drzwi zmywarki, obok dozownika detergentu. W celu napełnienia dozownika należy otworzyć jego pokrywkę i wlewać płyn nabyłszczający do chwili, gdy wskaźnik poziomu stanie się całkowicie czarny. Dozownik płynu nabyłszczającego ma około 140 ml pojemności.

Należy uważać, aby nie przepełnić dozownika, ponieważ może to spowodować wytworzenie się nadmiaru piany. Wytrzeć rozlany płyn wilgotną szmatką. Należy pamiętać o zamknięciu pokrywki dozownika przed zamknięciem drzwi zmywarki. W przypadku używania miękkiej wody, stosowanie płynu nabyłszczającego może nie być konieczne, ponieważ może ono spowodować powstawanie na naczyńach białego nalotu.

### Regulacja dozowania płynu nabyłszczającego

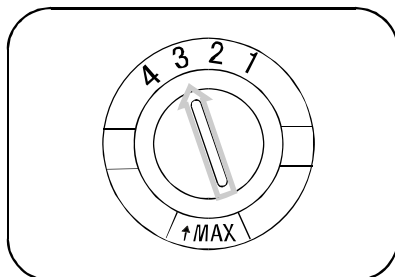

Podczas ostatniego płukania podawana jest odmierzona ilość płynu nabyłszczającego. Podobnie jak w przypadku detergentu, potrzebna ilość płynu nabyłszczającego zależy od stopnia twardości wody doprowadzanej do urządzenia. Zbyt duża ilość płynu nabyłszczającego może powodować wytwarzanie się piany oraz matowienie i powstawanie zacieków na naczyńach. Jeśli woda doprowadzana do urządzenia jest bardzo miękka, stosowanie płynu nabyłszczającego może nie być konieczne. Możliwe jest również rozcieńczenie płynu nabyłszczającego poprzez dolanie takiej samej ilości wody. Dostępnych jest sześć lub cztery ustawienia dozownika płynu nabyłszczającego. Należy rozpocząć od ustawienia „2”. W przypadku powstawania plam lub słabego suszenia naczyń należy zdjąć pokrywkę dozownika płynu nabyłszczającego i obrócić pokrętkę do pozycji „3”. Jeśli naczynia nadal nie są prawidłowo suszone albo widoczne są na nich plamy, należy obrócić pokrętkę do położenia o wyższym numerze, aż do uzyskania pożądanego efektu. Zgodnie z normą EN 50242 podczas testów dozownik powinien być ustawiony na maksymalny poziom dozowania płynu nabyłszczającego.

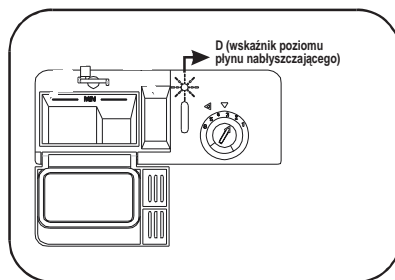

**i** Jeśli panel sterowania nie jest wyposażony w kontrolkę ostrzegającą o braku płynu nabyliczającego, to jego ilość można ocenić na podstawie koloru optycznego wskaźnika poziomu „D”, umieszczonego obok pokrywki dozownika. Gdy dozownik płynu nabyliczającego jest pełny, cały wskaźnik ma ciemny kolor. W miarę ubywania płynu nabyliczającego ciemne kółko staje się coraz mniejsze. Nie należy dopuszczać, aby poziom płynu nabyliczającego spadł poniżej 1/4 pojemności dozownika.

W miarę ubywania płynu nabyliczającego zmniejsza się wielkość ciemnego kółka na wskaźniku poziomu płynu (patrz rysunek poniżej):

- Pełny
- 3/4
- 1/2
- 1/4 – uzupełnić płyn, aby wyeliminować plamki
- Pusty

## Wkładanie naczyń do zmywarki

Abym zapewnić jak najlepsze efekty zmywania, należy przestrzegać poniższych wskazówek dotyczących wkładania naczyń do zmywarki. Funkcje i wygląd koszy oraz kosza na sztućce mogą różnić się w zależności od modelu.

### Przed umieszczeniem naczyń w zmywarce

Usunąć z naczyń większe pozostałości jedzenia. Nie ma potrzeby opłukiwania naczyń pod bieżącą wodą. Umieścić naczynia w zmywarce w następujący sposób:

1. Naczynia takie jak filiżanki, szklanki, garnki, patelnie itp. ułożyć do góry dnem.
2. Naczynia profilowane lub z wgłębieniami ustawić pod kątem, aby mogła z nich spływać woda.
3. Ustawić naczynia w taki sposób, aby się nie wyrzuciły.
4. Podczas zmywania naczynia nie mogą przeszkadzać w swobodnym obracaniu się ramion spryskujących.

W zmywarce nie należy myć bardzo małych przedmiotów, ponieważ mogłyby one łatwo wypaść z kosza. Aby zapobiec skapywaniu wody z górnego kosza na naczynia znajdujące się w dolnym koszu, zaleca się opróżnianie najpierw dolnego, a następnie górnego kosza.

### Załadunek górnego kosza

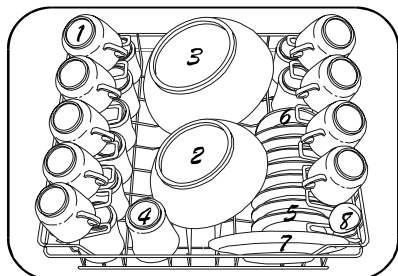

- |                   |                   |
|-------------------|-------------------|
| 1. Filiżanki      | 5. Spodki         |
| 2. Mała salaterka | 6. Miska          |
| 3. Duża salaterka | 7. Półmisek       |
| 4. Szklanki       | 8. Łyżka do sosów |

Górny kosz jest przystosowany do umieszczania w nim bardziej delikatnych i lżejszych naczyń, takich jak szklanki, filiżanki itp.

Można umieszczać w nim również talerzyki, talerze, małe salaterki i płytkie rondle (o ile nie są zbyt zabrudzone). Ułożyć naczynia w taki sposób, aby nie przemieszczały się pod wpływem strumieni wody.

### Regulacja górnego kosza

W razie potrzeby można regulować wysokość górnego kosza, aby uzyskać więcej miejsca na duże naczynia zarówno w górnym, jak i w dolnym koszu. Wysokość położenia górnego kosza reguluje się poprzez umieszczenie w prowadnicach jego dolnych lub górnych kółek. Długie przedmioty, sztućce do nakładania potraw, łyżki do sałaty i noże należy umieszczać na półce, aby nie przeszkadzały w obracaniu się ramion spryskujących. Gdy nie jest potrzebna, półkę można złożyć lub wymontować.

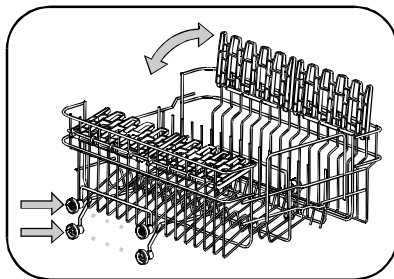

## Załadunek dolnego kosza

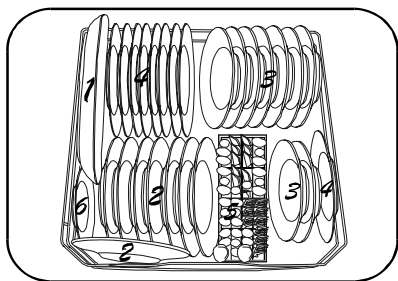

1. Owalne półmisek
2. Talerze deserowe
3. Głębokie talerze
4. Płytkie talerze
5. Sztućce
6. Spodek

- ! 1. Garnki, salaterki itp. należy zawsze układać do góry dnem.
2. Głębokie naczynia należy ustawiać pod kątem, aby mogła z nich wypływać woda.

Zaleca się umieszczanie w dolnym koszu dużych przedmiotów, które są najtrudniejsze do umycia: garnków, patelni, pokrywek, dużych talerzy i salatek (patrz rysunek). Najlepiej jest umieścić duże talerze i pokrywy na obrzeżach kosza, aby nie przeszkadzały w obracaniu się ramienia spryskującego.

## Kosz na sztućce

Sztućce należy umieścić w koszu na sztućce, który ustawia się w dolnym koszu. Jeśli koszyk jest wyposażony w kratki na sztućce, łyżki należy umieścić pojedynczo w odpowiednich otworach. Szczególnie długie przybory kuchenne należy ułożyć poziomo w przedniej części górnego kosza.

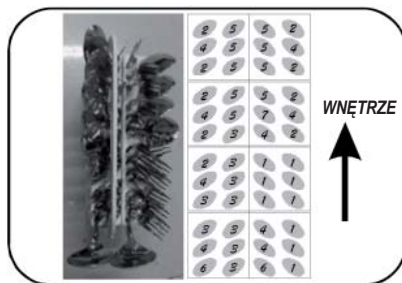

1. Widelec
2. Łyżki do zupy
3. Łyżeczki deserowe
4. Łyżeczki do herbaty
5. Noże
6. Łyżki półmiskowe
7. Widelec półmiskowy

- ! Ostrzeżenie! Sztućce nie mogą wystawać z dołu kosza.



## Rzeczy nie nadające się do mycia w zmywarce

### Nieodpowiednie

W zmywarce nie należy myć następujących przedmiotów:

1. Drewniane sztućce i przybory – grozi to ich nasiąknięciem wodą i detergentem oraz uszkodzeniem.
2. Delikatne, ręcznie zdobione naczynia szklane, przybory kuchenne, wazy, antyki lub drogie przedmioty. Zdobienia z tego typu nie są odporne na mycie w zmywarce.
3. Elementy z tworzyw sztucznych nieodpornych na działanie wysokiej temperatury.
4. Wyroby z miedzi i cyny.
5. Przedmioty zabrudzone popiołem, woskiem, smarem lub tuszem.
6. Materiały pochłaniające wodę, takie jak gąbki i tkaniny.

### Ograniczona przydatność

Przedmioty z aluminium i srebra mają tendencję do odbarwiania się podczas mycia w zmywarce. Również niektóre rodzaje szkła mogą matowieć w wyniku częstego zmywania.

- i Kupując nowe naczynia, należy upewnić się, czy nadają się do mycia w zmywarce.

### Uszkodzenie szkła i innych naczyń

Możliwe przyczyny:

1. Rodzaj procesu produkcji szkła.
2. Chemiczny skład detergentu.
3. Temperatura wody i długość programu zmywania.

Zalecane rozwiązanie:

1. Używać naczyń szklanych i porcelanowych, które zgodnie z deklaracją producenta mogą być myte w zmywarce.
2. Używać detergentu z oznaczeniem „łagodny dla naczyń”. W razie potrzeby zasięgnąć dodatkowych informacji u producenta detergentu.
3. Wybrać program z niższą temperaturą zmywania.
4. Aby zapobiec uszkodzeniom, należy wyjąć szkło i sztućce ze zmywarki bezpośrednio po zakończeniu programu zmywania.



# Konserwacja i czyszczenie

## System filtrów

Filtry zapobiegają przedostaniu się do wnętrza pompy resztek jedzenia lub innych przedmiotów. Pozostałości te mogą czasami spowodować zatkanie filtrów. System filtrów składa się z filtra zgrubnego, filtra płaskiego (filtr główny) oraz mikrofiltra (filtr dokładnego oczyszczania).

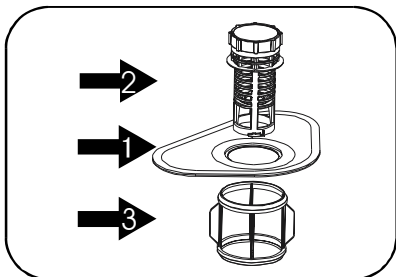

### Filtr główny 1

Resztki żywności i zabrudzenia wyłapane przez ten filtr są rozdrabniane przez specjalną dyszę umieszczoną na dolnym ramieniu spryskującym i kierowane do odpływu.

### Filtr zgrubny 2

Większe elementy, które mogłyby zatkać odpływ (np. kawałki kości lub szkła), są zatrzymywane przez filtr zgrubny. Aby usunąć zanieczyszczenia z tego filtra, należy lekko ścisnąć zaczepy znajdujące się w jego górnej części i wyjąć go.

### Filtr dokładnego oczyszczania 3

Filtr ten zatrzymuje zanieczyszczenia i resztki żywności w osadniku i zapobiega ich ponownemu osadzeniu się na zmywanych naczyniach.

- i** Zaleca się sprawdzanie stanu filtrów po każdym użyciu zmywarki. Po odkręceniu filtra zgrubnego można wymontować cały zespół filtrów. Usunąć wszystkie resztki żywności i oczyścić filtry pod bieżącą wodą po uprzednim wykonaniu następujących czynności:

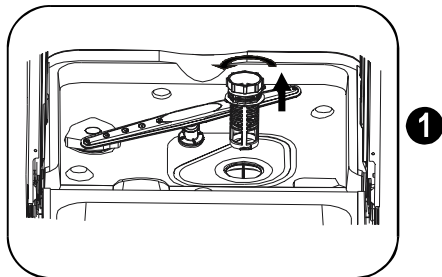

Krok 1. Odkręcić filtr zgrubny w kierunku przeciwnym do ruchu wskazówek zegara i wyjąć go.

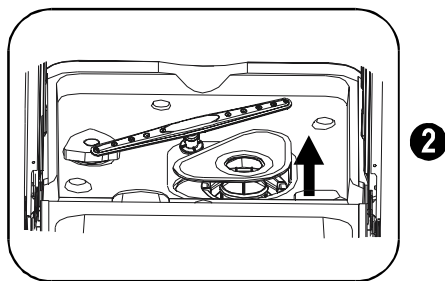

Krok 2. Wyjąć filtr główny.

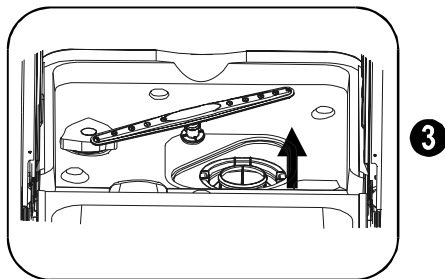

Krok 3. Wyjąć filtr dokładnego oczyszczania.

## Zespół filtrów

Aby zapewnić jak najlepsze efekty zmywania, konieczne jest czyszczenie zespołu filtrów. Filtry skutecznie zatrzymują resztki żywności niesione przez wodę, dzięki czemu możliwa jest jej cyrkulacja w trakcie programu zmywania. Z tego powodu zaleca się usuwanie większych zanieczyszczeń nagromadzonych w filtrze po każdym programie zmywania poprzez oplukanie filtra pod bieżącą wodą. W celu wymontowania zespołu filtrów należy odkręcić filtr zgrubny w kierunku przeciwnym do ruchu wskazówek zegara i wyjąć go. Czyszczenie całego zespołu filtrów powinno odbywać się raz w tygodniu. Do czyszczenia filtra zgrubnego i filtra dokładnego oczyszczania należy używać szczotki do mycia naczyń. Następnie należy umieścić poszczególne elementy systemu filtrów na swoim miejscu i zamontować je (patrz rozdział „System filtrów”). Zmywarki nie wolno używać bez filtrów. Nieprawidłowe zamontowanie filtra może spowodować pogorszenie skuteczności działania urządzenia oraz uszkodzenie naczyń i przyborów kuchennych.

- !** Nigdy nie uruchamiać zmywarki bez prawidłowo zamontowanych filtrów. Podczas czyszczenia filtrów nie uderzać w nie. W przeciwnym razie może dojść do ich odkształcenia i w efekcie do pogorszenia skuteczności działania zmywarki.

## Czyszczenie ramion spryskujących

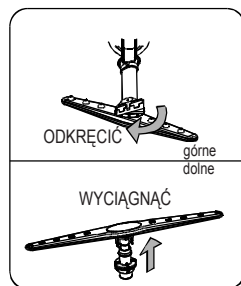

Niezbędne jest regularne czyszczenie ramion spryskujących, aby związki mineralne zawarte w twardej wodzie nie spowodowały zatkania się ich dysz i zablokowania łożysk.

**Demontaż górnego ramienia spryskującego:** W celu wymontowania górnego ramienia spryskującego, odkręcić śrubę w kierunku zgodnym z ruchem wskazówek zegara, a następnie wyjąć ramię.

**Demontaż dolnego ramienia spryskującego:** W celu wymontowania dolnego ramienia spryskującego należy pociągnąć je do góry.

**Mycie ramion spryskujących:** Umyć ramiona spryskujące w ciepłej wodzie z dodatkiem mydła, używając miękkiej szcztotki do oczyszczenia dysz. Dokładnie opłukać ramiona i ponownie je zamontować.

## Czyszczenie zmywarki

Przetrzeć panel sterowania lekko wilgotną szmatką, a następnie dokładnie go osuszyć. Do czyszczenia zewnętrznych powierzchni urządzenia używać dobrej jakości środka na bazie wosku. Nigdy nie używać ostrych przedmiotów, myjek do szorowania ani ściemych środków czyszczących.

## Ochrona przed zamarznięciem

Jeśli zmywarka ma pozostawać zimą w nieogrzewanym pomieszczeniu, należy zwrócić się do pracownika serwisu o wykonanie następujących czynności:

1. Odciecie od zmywarki zasilania elektrycznego. Wymontowanie bezpieczników lub wyłącznika samoczynnego.
2. Zamknięcie zaworu doprowadzającego wodę i odłączenie od niego węża dopływowego.
3. Spuszczenie wody z węża dopływowego i zaworu doprowadzającego wodę (użyć miski do zebrania wody).
4. Ponowne podłączenie węża dopływowego do zaworu doprowadzającego wodę.
5. Wymontowanie zespołu filtrów i usunięcie za pomocą gąbki wody z osadnika.

## Czyszczenie drzwi

Krawędź wokół drzwi należy czyścić wyłącznie miękką szmatką zwilżoną ciepłą wodą. Aby zapobiec wnikięciu wilgoci do

wnętrza blokady drzwi i podzespołów elektrycznych, nie wolno używać środków czyszczących z rozpylaczem. Nie wolno również stosować ściemych preparatów czyszczących ani myjek do szorowania, ponieważ mogłyby to spowodować zarysowanie powierzchni urządzenia. Niektóre ręczniki papierowe również mogą pozostawiać trwale ślady na powierzchni.

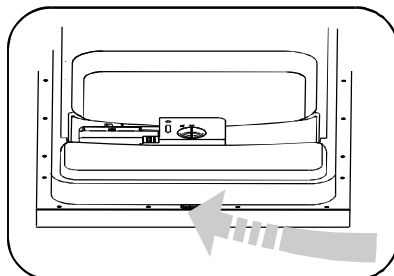

## Jak utrzymywać zmywarkę w dobrym stanie

1. **Po każdym zmywaniu:** zamknąć zawór doprowadzający wodę i pozostawić lekko uchylone drzwi urządzenia, aby zapobiec zatrzymywaniu się w jego wnętrzu wilgoci i nieprzyjemnych zapachów.
2. **Wyjmować wtyczkę:** przed rozpoczęciem czyszczenia lub konserwacji urządzenia zawsze wyjmować wtyczkę z gniazdka. Nie lekceważyć ryzyka porażenia prądem.
3. **Nie stosować rozpuszczalników ani środków ściemych:** do czyszczenia zewnętrznych powierzchni i gumowych elementów zmywarki nie używać rozpuszczalników ani ściemych środków czyszczących. Używać wyłącznie szmatki zwilżonej ciepłą wodą z mydłem. Aby usunąć plamy lub zacieki z wewnętrznych powierzchni, użyć szmatki nasączonej niewielką ilością octu spirytusowego lub specjalnego środka do czyszczenia zmywarek.
4. **W przypadku wyjazdu na wakacje:** przed wyjazdem na wakacje zaleca się wykonanie programu zmywania bez naczyń, a następnie wyjęcie wtyczki z gniazdka, zamknięcie zaworu doprowadzającego wodę i pozostawienie lekko uchylonych drzwi urządzenia. Pomoże to przedłużyć żywotność uszczelki i zapobiegnie powstawaniu nieprzyjemnych zapachów w urządzeniu.
5. **Przenoszenie urządzenia:** jeśli urządzenie musi zostać przeniesione, należy starać się utrzymywać je w pionowym położeniu. Jeśli jest to absolutnie konieczne, można położyć urządzenie na tylnej ścianie.
6. **Uszczelki:** jedną z przyczyn powstawania we wnętrzu zmywarki nieprzyjemnych zapachów jest osadzanie się resztek żywności na uszczelkach. Można temu zapobiec, czyszcząc okresowo uszczelki wilgotną gąbką.

## Instrukcja instalacji

**Uwaga:** Podłączenie urządzenia do instalacji wodnej i elektrycznej należy zlecić wykwalifikowanym specjalistom.

**Ostrzeżenie:** Niebezpieczeństwo porażenia prądem. Przed zainstalowaniem zmywarki należy odłączyć ją od zasilania. W przeciwnym razie może dojść do śmiertelnego porażenia prądem elektrycznym.

## Wymagania dotyczące źródła zasilania

Zmywarka jest przeznaczona do zasilania z pojedynczego, odpowiednio podłączonego źródła prądu 220–240 V AC, 50 Hz. Należy korzystać ze źródła zasilania w obwodzie wykonanym z przewodów miedzianych i zabezpieczonym bezpiecznikiem o prądzie znamionowym 12 A. Zaleca się zastosowanie bezpiecznika zwłocznego lub wyłącznika samoczynnego i oddzielnego obwodu służącego do zasilania tylko tego urządzenia. Gniazdo zasilające powinno znajdować się w pobliżu urządzenia.

## Podłączenie do sieci elektrycznej

 Przed podłączeniem urządzenia sprawdzić, czy gniazdo posiada uziemienie.

## Podłączenie do sieci wodociągowej

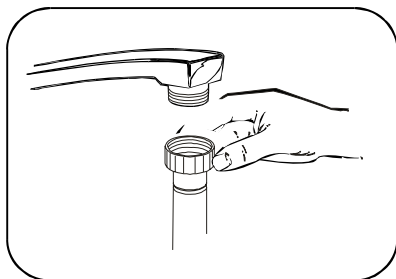

## Instalacja

### Ustawianie urządzenia

Ustawić urządzenie w żądanym miejscu. Tylna część urządzenia powinna opierać się o ścianę za nim a boki powinny być ustawione równoległe do sąsiadujących szafek lub ściany. W celu ułatwienia instalacji zmywarka jest wyposażona w węże doprowadzające i odprowadzające wodę, które mogą być poprowadzone w prawą lub lewą stronę.

### Poziomowanie urządzenia

Po ustawieniu urządzenia należy wyregulować jego nóżki (wkręcając je lub wykręcając) w celu ustawienia odpowiedniej wysokości zmywarki i jej wypoziomowania. Kąt przechyłu urządzenia nie może w żadnym przypadku przekraczać 2 stopni.

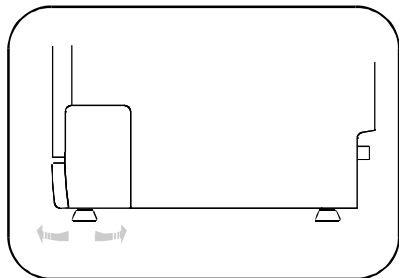

### Wąż spustowy

Umieścić koniec węża spustowego w rurze odpływowej o średnicy minimum 400 mm lub w zlewozmywaku, uważając,

Po upewnieniu się, że wartości napięcia i częstotliwości prądu w domowej instalacji elektrycznej odpowiadają wartościom podanym na tabliczce znamionowej urządzenia oraz że obciążalność tej instalacji odpowiada wartości maksymalnej mocy podanej na tabliczce znamionowej, włożyć wtyczkę przewodu zasilającego do prawidłowo uziemionego gniazdka elektrycznego. Jeśli gniazdko elektryczne, do którego ma być podłączone urządzenie nie jest odpowiednie dla danej wtyczki, należy raczej wymienić gniazdko niż stosować adapter lub podobny element, który mógłby się przegrzewać i wypalić.

Podłączyć wąż doprowadzający zimną wodę do zaworu z gwintem 19,25 mm i upewnić się, że jest szczelnie dokręcony. Jeśli urządzenie jest podłączane do nowych rur lub rur, które nie były używane przez dłuższy czas, należy uprzednio odkręcić wodę i pozwolić jej wypływać do czasu, aż będzie przejrzysta i wolna od zanieczyszczeń. W przeciwnym razie może dojść do zatkania dopływu wody i uszkodzenia urządzenia.

aby węża nie zagiąć ani nie przygnieść. Użyć specjalnego plastikowego wspornika dołączonego do urządzenia. Wolny koniec węża powinien znajdować się na wysokości od 400 do 1000 mm i nie może być zanurzony w wodzie.

 Jak usunąć z węża nadmiar wody? Jeśli zlewozmywak znajduje się na wysokości większej niż 1000 mm od podłogi, w wężu pozostaje nadmierna ilość wody i nie jest niemożliwe bezpośrednie odprowadzenie jej do zlewu. W tym przypadku konieczne jest spuszczenie nadmiaru wody do miski lub innego pojemnika umieszczonego niżej niż zlewozmywak.

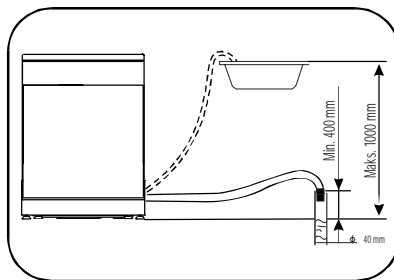

 Aby uniknąć pozostawiania wody w wężu doprowadzającym wodę, należy zamykać zawór dopływu po użyciu urządzenia. (dotyczy modeli niewyposażonych w wąż doprowadzający wodę z zaworem bezpieczeństwa).

## Przed skontaktowaniem się z serwisem

### Co zrobić, gdy...

Problem	Możliwa przyczyna	Możliwe rozwiązanie
Matowienie szkła	Połączenie miękkiej wody ze zbyt dużą ilością detergentu	Jeśli woda jest miękka, do mycia szklanych naczyń należy użyć mniejszej ilości detergentu i wybrać najkrótszy program zmywania.
Żółty lub brązowy osad na wewnętrznych powierzchniach	Plamy po herbacie lub kawie	Usunąć ręcznie plamy, używając roztworu sporządzonego z 1/2 części wybielacza i 3 części ciepłej wody.
	Przyczyną powstawania osadu może być zażelaziona woda	Należy zaopatrzyć się w specjalny filtr.
Biały osad na wewnętrznych powierzchniach	Związki mineralne z twardej wody	Oczyścić wnętrze za pomocą gąbki zwilżonej detergentem do zmywarek, używając gumowych rękawic. Nie wolno stosować innych środków czyszczących niż detergent do zmywarek ze względu na ryzyko tworzenia się nadmiernej ilości piany.
Nie można zatrzasnąć pokrywki dozownika detergentu	Pokrętło nie znajduje się w położeniu wyłączenia	Obrócić pokrętło do położenia WYŁ. i przesunąć zatrask drzwi w lewo.
Detergent pozostaje w komorach dozownika	Naczynia blokują pokrywkę dozownika	Rozmieścić odpowiednio naczynia.
Para	Normalne zjawisko	Podczas suszenia i odpompowywania wody przez szczelinę znajdującą się pod drzwiami wydobywa się pewna ilość pary.
Czarne lub szare ślady na naczyniach	Naczynia stykały się z przedmiotami wykonanymi z aluminium	Usunąć ślady za pomocą łagodnego środka czyszczącego o właściwościach ściernych.
Woda pozostająca na dnie urządzenia	Jest to naturalne zjawisko	Niewielka ilość czystej wody pozostająca w okolicy odpływu wody na dnie urządzenia zapewni prawidłowe nawilżenie uszczelnienia wodnego.
Wyciek wody ze zmywarki	Przepełniony dozownik lub rozlany płyn nablyszczający	Należy uważać, aby nie przepelnić dozownika płynu nablyszczającego. Rozlany płyn nablyszczający może spowodować wytworzenie się nadmiernej ilości piany i wyciek wody z urządzenia. Wytrzeć rozlany płyn wilgotną szmatką.
	Zmywarka nie jest wypoziomowana	Wypoziomować zmywarkę.

## Kody błędów

Kod	Znaczenie	Możliwa przyczyna
Szybkie miganie kontrolki zakończenia programu	Zbyt długi czas pobierania wody.	Zamknięty zawór.
Szybkie miganie kontrolki Start/Anulowanie	Zbyt długi czas wypompowywania wody.	Wąż spustowy jest umieszczony zbyt wysoko.
Szybkie miganie kontrolki zasilania	Przepelnienie.	Zbyt duża ilość pobieranej wody.

## Dane techniczne

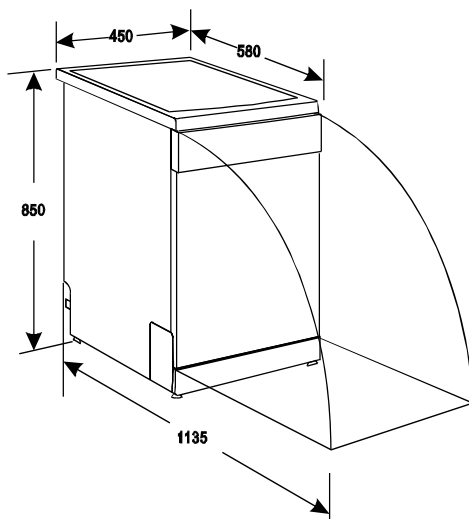

Wysokość:	850 mm
Szerokość:	450 mm
Głębokość:	580 mm
Napięcie przyłączeniowe:	patrz tabliczka znamionowa
Ciśnienie wody:	0,04-1,0 MPa
Pobór mocy:	patrz tabliczka znamionowa
Pojemność:	9 standardowych nakryć





3-00-102008