

# Weissgauff

Germany

---

## ПОСУДОМОЕЧНАЯ МАШИНА WEISSGAUFF TDW 4006

---

*Благодарим Вас за покупку прибора от Weissgauff.  
Перед использованием внимательно ознакомьтесь  
с прилагаемой инструкцией и сохраните ее для  
дальнейшего использования.*



# Содержание

01	<b>4</b>	<b>Использование посудомоечной машины</b>
	4	Панель управления
	6	Средство для смягчения воды
	7	Подготовка и загрузка посуды
	10	Функция ополаскивателя и моющего средства
	12	Заполнение дозатора моющего средства
02	<b>13</b>	<b>Программирование</b>
	13	Таблица циклов мытья
	14	Запуск цикла
	14	Изменение программы в середине цикла
	15	Забыли добавить посуду?
03	<b>16</b>	<b>Коды ошибок</b>
04	<b>17</b>	<b>Техническая информация</b>

## **Внимание:**

- Если вы не можете решить проблему самостоятельно, пожалуйста обратитесь за помощью к специалисту.
- Производитель, следуя политике постоянного развития и обновления продукта, может вносить изменения без предварительного уведомления.
- Если вы потеряли руководство пользователя или оно устарело, вы можете обратиться к производителю или поставщику.

# Инструкция пользователя

Перед эксплуатацией машины внимательно изучите, и соблюдайте инструкцию по эксплуатации и установке, а также все документы, прилагающиеся к прибору. Сохраните документацию для дальнейшего использования или для следующего владельца.

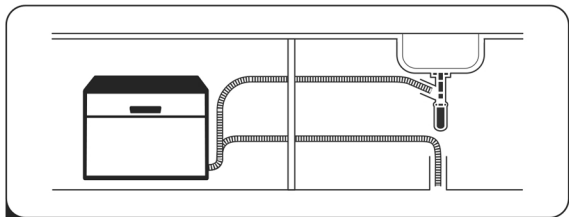

- 1** Установите посудомоечную машину  
( «ИНСТРУКЦИЯ ПО УСТАНОВКЕ» пункт 5: Общие сведения )



- 2** Удалите остатки пищи  
с посуды

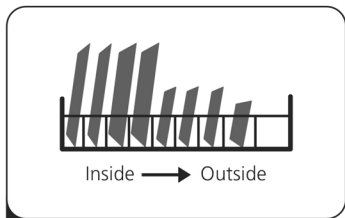

- 3** Загрузка корзин

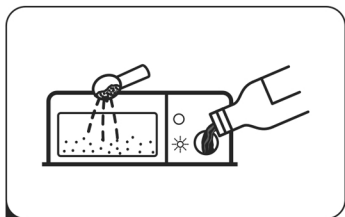

- 4** Заполнение дозаторов

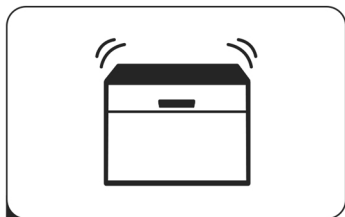

- 5** Выбор программы и запуск  
посудомоечной машины

# Использование устройства

## Панель управления











## Функции (Кнопки)

<b>1. Включение</b>	Нажмите эту кнопку, чтобы включить посудомоечную машину.
<b>2. Задержка</b>	Нажмите "Задержка" чтобы увеличить время начала задержки. Установите цикл до 24 ч. с шагом 1 ч. После установки времени задержки, нажмите кнопку "Пуск/Пауза" чтобы начать.
<b>3. Программа</b>	Нажмите "P", чтобы выбрать соответствующую программу мойки, соответствующий индикатор будет гореть.
<b>4. Старт/Пауза</b>	Нажмите "Старт/Пауза", чтобы запустить выбранную программу стирки или приостановить рабочую программу.

## Дисплей

<b>5. Индикаторы предупреждения</b>	<p><b>Ополаскиватель</b></p> <p>✳ Если горит индикатор "✳", значит необходимо заполнить контейнер для ополаскивателя.</p> <p><b>Соль</b></p> <p>⊞ Если горит индикатор "⊞" значит необходимо заполнить контейнер для соли.</p>
-------------------------------------	--



<p><b>5. Индикаторы предупреждения</b></p>	<p><b>Водопроводный кран</b>   Если индикатор «  » горит, это означает, что водопроводный кран закрыт.</p>
<p><b>6.Время задержки</b></p>	<p>Отображается время задержки (2ч / 4ч / 8ч)</p>
<p><b>7. Программы</b></p>	<p><b>Интенсивная</b>   Предназначена для кастрюль, сковород, а также для сильно загрязненной посуды с засохшими остатками пищи.</p> <p><b>Нормальная</b>   Подходит для средне загрязненной посуды, такой как: кастрюли, тарелки, стаканы и т.п.</p> <p><b>ЕСО</b>   Стандартная программа, подходит для обычно загрязненной посуды, эффективная программа с точки зрения комбинирования потребления энергии и воды.</p> <p><b>Стекло</b>   Подходит для хрупкой посуды из стекла, такой как: стаканы, фужеры, рюмки.</p> <p><b>90 Мин.</b>   Для нормально загрязненной посуды, требующей быстрой мойки.</p> <p><b>Быстрая</b>   Подходит для слегка загрязненной посуды, которая не нуждается в сушке.</p>
<p><b>8. Дисплей</b></p>	<p>Отображает время напоминания, код ошибки, время задержки и т.д.</p>

# Смягчение воды

Смягчение воды необходимо для удаления минералов и солей, наличие которых оказывает негативное влияние на работу устройства. Чем выше содержание этих минералов и солей, тем жестче вода. Уровень смягчения устанавливается в зависимости от жесткости воды в вашем регионе.

## Регулировка потребления соли

В разных регионах вода обладает разной жесткостью. При использовании жесткой воды в посудомоечной машине на посуде и внутренних деталях прибора остается известковый налет.

В посудомоечной машине есть возможность регулирования потребления соли в зависимости от уровня жесткости воды. Это сделано для оптимизации и настройки уровня потребления соли. Всего возможно выбрать один из уровней. Пожалуйста следуйте ниже приведенным инструкциям.

1. Включите машину.
2. Для регулировки уровня жесткости воды нажмите и удерживайте кнопку Старт / Пауза в течение 10 секунд. Внимание, данная операция проводится в 1-ую минуту после запуска машины. Индикаторы уровня соли и ополаскивателя будут периодически мигать.
3. Нажимая на кнопку Старт / Пауза, выберите необходимое значение в соответствии с характеристиками воды в Вашей местности.  
H1 =>H2=>H3=>H4=>H5=>H6
4. Через 5 сек. после того, как Вы выберете необходимый уровень соли, прибор выйдет из режима установки.

Жесткость воды		Позиция регулятора	Соответствие уровня соли окшоку программ
dH	fH		
0-5	0-0.9	1	H1 =>Быстрая
6-11	1.0-2.0	2	H2 => 90 Мин.
12-17	2.1-3.0	3	H3 => 90 Мин. + Быстрая
18-22	3.1-4.0	4*	H4 => Стекло
23-34	4.1-6.1	5	H5 => Стекло + Быстрая
35-45	6.2-8.0	6	H6 => Стекло + 90 Мин.

dH = 1.25° (единица измерения жесткости воды в Германии).

fH = 0.178 миллимолей/л (международная единица измерения жесткости воды).

\* Заводская настройка

## Раздел 3. Загрузка соли и смягчитель.

### **Внимание:**

**Если ваша модель не имеет контейнера для соли, вы можете пропустить раздел "Средство для смягчения воды".**

Если в посудомоечной машине используется жесткая вода, на посуде образуются разводы. Прибор оснащен специальным контейнером для соли, который предназначен для удаления извести и минералов из воды.

### **Загрузка машины**

- Используйте посуду, которую можно мыть в посудомоечной машине.
- Для мойки отдельных предметов выбирайте программу с максимальной низкой температурой работы.
- Во избежание повреждений, не вынимайте стеклянную посуду и столовые приборы из посудомоечной машины сразу после завершения программы.

### **Для мытья столовых приборов/посуды**

#### **Не подходят**

- Деревянные столовые приборы изделия с фарфоровыми или перламутровыми ручками
- Изделия из не термоустойчивого пластика
- Хрусталь
- Старые столовые приборы со склеенными частями
- Медная или оловянная посуда
- Изделия из синтетических волокон
- Стальные изделия подверженные коррозии
- Деревянные тарелки

#### **Имеют ограниченную пригодность**

- Стеклянная посуда может стать тусклой после большого количества моек
- При частом использовании рисунки могут исчезнуть с посуды
- Серебряные и алюминиевые детали имеют тенденцию к обесцвечиванию во время мойки

## Рекомендации по загрузке посудомоечной машины

Очистите посуду от крупных остатков пищи, затем размягчите и удалите подгоревшие остатки пищи. Нет необходимости промывать посуду под проточной водой. Для макс. производительности следуйте инструкции. **(Особенности и внешний вид корзин и столовых приборов может отличаться от вашей модели).**

Поместите посуду в следующим образом:

- Стаканы, чашки, кастрюли и т.д. ставятся дном вниз.
- Посуда с изогнутыми и скрытыми частями должна располагаться под наклоном, чтобы вода могла стекать.
- Вся посуда должна стоять плотно, чтобы она не могла опрокинуться.
- Посуда не должна мешать вращению распылительного коромысла.
- Размещайте полые предметы, такие как: чашки, стаканы, кастрюли и т.д. открытой стороной вниз, дном вверх, чтобы вода не собиралась в основании.
- Посуда и столовые приборы не должны перекрывать друг друга или находиться внутри друг друга.
- Во избежание повреждений, тонкое стекло не должно касаться друг друга.
- Верхняя корзина предназначена для более тонкой и легкой посуды, такой как: кофейные и чайные чашечки.
- Ножи с длинными лезвиями, хранящиеся в вертикальном положении являются потенциальным источником опасности!
- Длинные и/или острые столовые приборы, такие как разделочные ножи, должны быть расположены горизонтально в верхней корзине. Не перегружайте посудомоечную машину. Это важно для достижения хороших результатов работы и снижения энергопотребления.

### **Внимание:**

Очень мелкие предметы не следует мыть в посудомоечной машине, они могут выпасть из корзины.

### **Извлечение посуды**

Во избежание попадания капель воды с верхней корзины на посуду, расположенную в нижней корзине, рекомендуется выгружать посуду снизу вверх.

### **Внимание**

**Горячая посуда чувствительна к ударам!** После окончания программы дайте посуде остыть в посудомоечной машине примерно в течении 15 минут после окончания программы.

## Загрузка корзины

Посудомоечная машина вмещает 6 комплектов посуды. Кастрюли, глубокие тарелки, миски, салатницы и т.д. следует располагать дном вверх. Нельзя перегружать посудомоечную машину. Приборы и посуда не должны препятствовать свободному вращению разбрызгивателя. На рисунке рядом изображена примерная схема расположения посуды в посудомоечной машине.

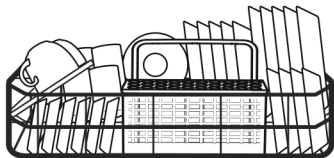

## Загрузка корзины для столовых приборов

Разработана специально для столовых приборов, таких как: ножи, вилки, ложки. Конструкция позволяет легко и полностью вынуть корзину из посудомоечной машины. Вы можете загрузить ее или разгрузить в любое время. Чтобы улучшить качество мойки, убедитесь, что предметы не вложены один в другой, равномерно распределены по корзине и длинные предметы располагаются в центре.

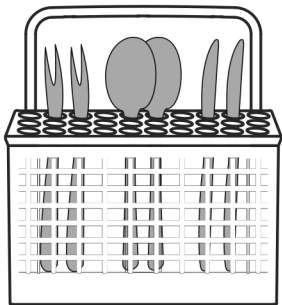

## ⚠ Внимание



Следите, чтобы столовые приборы не проваливались через дно корзины. Всегда загружайте острые предметы, острыми частями вверх.

## Функции ополаскивателя и моющего средства

Чтобы не было пятен и разводов на посуде из-за скопления капель воды, ополаскиватель вбрасывается в конце процесса ополаскивания. Это так же улучшит процесс сушки. Используйте только жидкие ополаскиватели.

### ⚠ Внимание

Используйте только фирменные ополаскиватели для посудомоечной машины. Никогда не заполняйте дозатор с любыми другими веществами, (например, чистящее средство, жидким моющим средством). Это может повредить прибор.

## Когда заправлять дозатор средством для полоскания

Если на панели управления не загорелся индикатор ✱ ополаскивателя, Вы можете рассчитать необходимое количество средства следующим образом. На дозаторе есть указатель уровня жидкости. Чем меньше остается жидкости, тем меньше становится размер точки на указателе. Нельзя допускать уровень меньше чем 1/4. По мере расхода средства для полоскания, размер черной точки на указателе меняется в соответствии с иллюстрацией.

● Полный   ● 3/4   ● 1/2   ● 1/4-нужно заправлять   ○ Пустой

## Моющее средство

Моющие средства с химическими составляющими необходимы для смывания и удаления грязи из посудомоечной машины. Для этой цели подходят большинство качественных моющих средств.

### ⚠ Внимание

Правильное использование моющего средства  
Используйте только средства, предназначенные для использования в посудомоечных машинах. Храните средство в сухом месте.  
Не добавляйте моющее средство в дозатор заранее, добавьте его перед началом процесса мойки.



**Храните моющее средство в недоступном для детей месте.**

# Заполнение резервуара для ополаскивания



- 1 Чтобы открыть крышку дозатора, поверните ее влево (позиция "open") и вытащите ее.

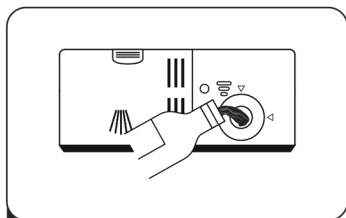

- 2 Осторожно влейте средство для ополаскивания в дозатор, избегая его переполнения.

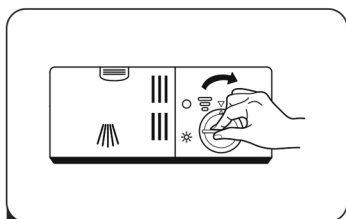

- 3 Закройте крышку, повернув ее направо.

## Заметка:

Не переливайте дозатор, т.к. это может привести к чрезмерному вспениванию. Вытрите все пролитое мягкой тканью. Не забудьте закрутить крышку перед тем, как закроете дверцу.

# Регулировка дозатора для ополаскивания

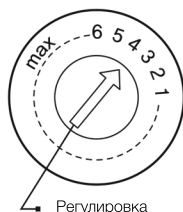

У дозатора есть 6 положений. Всегда начинайте с позиции "2". Если посуда плохо сохнет, и на ней остаются следы капель, увеличьте количество ополаскивателя, переставив указатель на "3". Меняйте номер до тех пор, пока на Вашей посуде не останется следов. Мы рекомендуем использовать позицию "4".

# Заполнение дозатора моющего средства



- 1 Нажмите на фиксатор моющего средства чтобы открыть крышку.

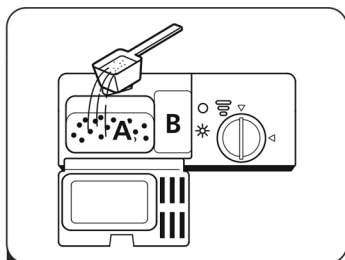

- 2 Добавьте моющее средство в отделение для основной мойки (A). Для предварительной мойки, добавьте средство в отделение (B).

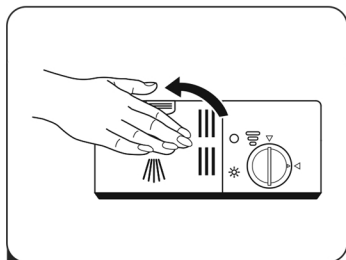

- 3 Закройте крышку и нажмите на нее.

## Заметка:

Помните, что от степени загрязнения воды, установка может быть разной.

Соблюдайте рекомендации производителя на упаковке моющего средства.



# Программирование

## Таблица режимов работы

В приведенной ниже таблице указано, какие программы лучше всего подходят для разного типа загрязнения и количество моющего средства, необходимого для программы.

Программы	Описание режима	Расход моющего средства	Время цикла мойки	Расход энергии на цикл мойки (кВт/ч)	Расход воды (л)	Средство для ополаскивания
 Интенсивная	Пред.мойка(50°C) Мойка(70°C) Полоскание Полоскание Полоскание(70°C) Сушка	$\frac{3}{15\text{г}}$ 3 в 1	140	0.9	10	●
 Нормальная	Пред.мойка Мойка(60°C) Полоскание Полоскание(70°C) Сушка	$\frac{3}{15\text{г}}$ 3 в 1	120	0.7	8	●
<b>ECO</b> (*EN 50242)	Пред.мойка Мойка(50°C) Полоскание Полоскание(70°C) Сушка	$\frac{3}{15\text{г}}$ 3 в 1	180	0.61	6.5	●
 Стекло	Мойка(45°C) Полоскание Полоскание(60°C) Сушка	$\frac{18\text{г}}$ 3 в 1	75	0.5	7.0	●
 90 минут	Мойка(65°C) Полоскание(70°C) Сушка	$\frac{18\text{г}}$ 3 в 1	90	0.65	7.0	●
 Быстрая	Мойка(40°C) Полоскание Полоскание(40°C)	15г	30	0.23	6	○

## **Внимание:**

**EN 50242:** Это международная норма. Вся информация должна соответствовать нормам EN 50242.

## **Запуск цикла**

1. Необходимо выдвинуть верхнюю и нижнюю корзины, загрузить посуду и задвинуть их назад. Рекомендуется загрузить в первую очередь нижнюю корзину, а затем верхнюю.
2. Добавьте моющее средство.
3. Вставьте штепсельную вилку в розетку. Электроснабжение должно соответствовать данным указанным на приборе.
4. Закройте дверцу, нажмите кнопку питания, чтобы включить машинку.
5. Выберите программу, загорится соответствующий индикатор. Нажмите Пуск/Пауза и посудомоечная машина начнет свою работу.

## **Изменение программы**

Запущенный цикл мойки может быть изменен, если прошло немного времени с момента его начала. В противном случае, моющее средство может быть уже израсходовано, и машина уже может слить воду. Если это произошло, нужно заново наполнить дозатор моющим средством. Чтобы изменить программу, следуйте следующим инструкциям:

1. Нажмите кнопку Старт/Пауза чтобы остановить цикл.
2. Нажмите кнопку выбора программ и удерживайте ее, 3 сек. Программа отменится.
3. Нажмите кнопку "Программы" чтобы выбрать нужную программу.
4. Нажмите кнопку Старт/Пауза, через 10 секунд посудомоечная машина начнет работу.

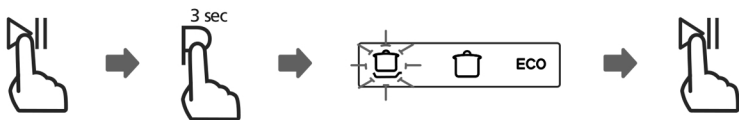

## Забыли добавить посуду?

Забытую посуду можно добавить, если крышка диспенсера открылась не полностью. Если это так, следуйте следующей инструкции:

1. Нажмите Старт/Пауза, чтобы приостановить цикл мытья.
2. Подождите 5 секунд, затем откройте дверцу.
3. Добавьте забытую посуду.
4. Закройте дверцу.
5. Нажмите Старт/Пауза и посудомоечная машина возобновит работу через 10 секунд.

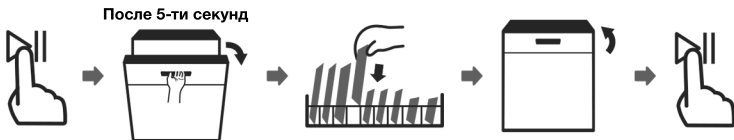

### ⚠ **Внимание:**

Открывать дверцу во время процесса мойки опасно, можно получить ожог горячим паром.

# Коды ошибок

В случае неисправности, появятся коды ошибок для их идентификации:

Код	Проблемы	Возможные причины
Быстрое мерцание индикатора	Более длительное время запуска	Вода перекрыта, вода не поступает, или слишком низкий уровень давления воды
Быстрое мерцание индикатора программы "90 Мин"	Не достигает необходимой температуры	Неисправность нагревательного элемента.
Быстрое мерцание индикатора программы "Стекло"	Перелив воды	Возможна утечка воды

## ⚠ Внимание:

При переполнении водой, отключите основное водоснабжение до приезда специалиста.

Если в поддон есть вода из-за переполнения или небольшой утечки, воду следует удалить перед повторным запуском.

# Техническая информация

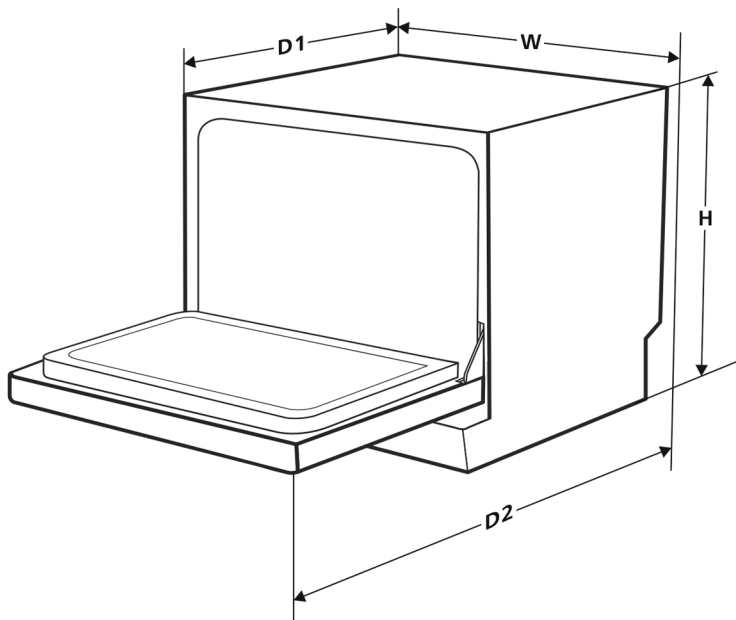

<b>Высота(H)</b>	438мм
<b>Ширина(W)</b>	550мм
<b>Глубина(D1)</b>	500мм (с закрытой дверцей)
<b>Глубина(D2)</b>	812мм (с открытой дверцей на 90°)

# Характеристики

Посудомоечные машины должны соответствовать следующим Европейским стандартам 1016/2010 & 1059/2010:

Производитель	WEISSGAUFF
Тип/Модель	TDW 4006
Вместимость	6
Класс энергопотребления ①	A+
Годовое потребление энергии ②	174 кВт/ч
Энергопотребление при стандартной очистке	0.61 кВт/ч
Энергопотребление в выключенном состоянии	0.45 Вт
Энергопотребление в режиме ожидания	0.49 Вт
Годовое потребление воды ③	1820 л
Класс эффективности сушки ④	A
Стандартный цикл мойки ⑤	ECO 50°C
Продолжительность стандартного цикла мойки	180 мин
Уровень шума	49 дБ(А) на 1пВт
Монтаж	Отдельностоящая
Возможность встраивания	Да
Потребляемая мощность	1170-1380 Вт
Номинальное напряжение / Частота	220-240В/50 Гц
Давление воды (потока)	0.04-1.0МПа=0.4-10 Бар

## Внимание:

1. A + + + (высокая энергоэффективность) до D (низкая энергоэффективность)
2. Потребление электроэнергии в год рассчитано на основании 280 стандартных циклов очистки с заполнением холодной водой и работе на низких режимах мощности. Фактическое энергопотребление зависит от эксплуатации устройства.
3. Потребление воды в год рассчитано на основании 280 стандартных циклов очистки. Фактическое водопотребление зависит от эксплуатации устройства.
4. A (максимальная эффективность) до G (низкая эффективность)
5. Эта программа подходит для загрязненной и сильно загрязненной посуды и является наиболее эффективной с точки зрения комбинированного потребления энергии и воды для этого типа посуды.

Дата изготовления прибора: см.торговую маркировку на приборе.

Условные обозначения:

WS14YYMMZZZZZ, где

WS14 - посудомоечные машины Weissgauff.

YY - год выпуска (например, 2012 год – 12)

MM - месяц выпуска (например, октябрь – 10)

ZZZZZ - номер прибора (например, №1222 – 01222)

Основной импортер товара Weissgauff ТМ в России: «ООО Гауф Рус»

Адрес : 121357,г. Москва, ул.Верейская, дом 29, строение 134,2 - й этаж, комната № 4

Изготовитель:

FOSHAN SHUNDE MIDEA WASHING APPLIANCES MFG CO.,LTD, P.R.  
CHINA, КИТАЙ.

№20 Guangqian Road, Beijiao Industrial Park, Shunde District, Foshan City,  
Guangdong Province 528311, P.R. China

FOSHAN SHUNDE MIDEA WASHING APPLIANCES MFG CO.,LTD, P.R.  
CHINA, КИТАЙ

No 20 Gangqian road, Beijiao, Shunde District, Foshan, Guangdong, PRC

Сделано в КНР.

На прибор предоставляется 1 год гарантийного обслуживания.

Срок службы: 5 лет со дня покупки, при использовании в строгом соответствии с настоящей инструкцией по эксплуатации и применимыми техническими стандартами.

Веб-сайт: **<http://www.weissgauff.ru>**

Информацию об авторизованных сервисных центрах Вы можете узнать на web-сайте [www.btremont.ru](http://www.btremont.ru)

Если в Вашем городе отсутствует авторизованный сервисный центр, Вам следует обратиться в магазин, где Вы приобрели наш товар, и он организует ремонт или замену.

**Weissgauff**

Germany

Веб-сайт: <http://www.weissgauff.ru>