



**Посудомоечная машина
Adora N полностью встраиваемая или
встраиваемая в дизайн**



Благодарим Вас за выбор, сделанный в пользу нашего изделия. Приобретенное Вами устройство соответствует самым высоким требованиям и отличается простотой управления. Тем не менее, просим Вас внимательно прочитать данное руководство по эксплуатации. Знание принципов работы и возможностей устройства позволит Вам использовать его оптимальным образом и избежать неисправностей.

Соблюдать указания по технике безопасности.

Изменения

Текстовая и графическая информация, а также приведенные данные соответствуют техническому уровню устройства на момент публикации данного руководства. Производитель сохраняет за собой право на внесение изменений в конструкцию устройства с целью усовершенствования изделия.

Область применения

Номер линии продукции (номер модели) соответствует первым цифрам на заводской табличке. Данное руководство по эксплуатации действительно для:

Модель	Тип	Серия продукции	Размерная система
Adora 55 N	GS55Ndi	41013	SMS 55
Adora 55 N	GS55NVi	41020	SMS 55
Adora 55 N	GS55NGdi	41023	SMS 55
Adora 55 N	GS55NGVi	41022	SMS 55
Adora 60 N	GS60Ndi	41011	EURO 60
Adora 60 N	GS60NVi	41030	EURO 60
Adora 60 N	GS60NGdi	41033	EURO 60
Adora 60 N	GS60NGVi	41032	EURO 60

Отличия в конструкции упомянуты в тексте.

Оглавление

1	Правила техники безопасности	5
1.1	Используемые символы	5
1.2	Общие правила безопасности	6
1.3	Правила техники безопасности для данного прибора	8
1.4	Указания по эксплуатации	10
2	Утилизация	14
3	Прибор	15
3.1	Описание прибора	15
3.2	Конструкция прибора	16
3.3	Органы управления и индикации	17
4	Обзор программ	19
4.1	Программы	19
4.2	Дополнительные функции	20
5	Настройки пользователя	21
5.1	Регулировка настроек пользователя	21
5.2	Звуковой сигнал	23
5.3	Моющее средство «All in 1»	23
5.4	Дозировка средства для блеска	24
5.5	Жесткость воды	24
5.6	Подключение горячей воды	25
6	Мойка	26
6.1	Подготовка прибора	26
6.2	Рекомендации по мойке	27
6.3	Загрузка лотков	28
6.4	Советы по загрузке верхнего лотка	29
6.5	Советы по загрузке нижнего лотка	33
6.6	Добавление моющего средства	36
6.7	Выбор программы	38
6.8	Выбор программы Eco	38
6.9	Выбор дополнительной функции	39
6.10	Сохранение дополнительной функции	39
6.11	Отсрочка старта	40
6.12	Прерывание программы	41
6.13	Преждевременное прерывание программы	41
6.14	Завершение программы	42

7	Уход и техническое обслуживание	43
7.1	Внутренняя очистка	43
7.2	Наружная очистка	43
7.3	Очистка системы фильтрации	44
7.4	Очистка распылителей	44
7.5	Добавление соли	45
7.6	Добавление средства для блеска	46
7.7	Очистка фильтра	47
8	Самостоятельное устранение неполадок	48
8.1	Что делать, если... ..	48
8.2	Отключение электропитания	54
9	Запасные части и принадлежности	55
10	Технические характеристики	57
10.1	Обзор	57
10.2	Технический паспорт изделия	58
10.3	Показатели расхода	59
10.4	Сведения для контрольных инстанций	60
10.5	Измерение уровня шума	60
11	Алфавитный указатель	61
12	Сервисный ремонт	63

1 Правила техники безопасности

1.1 Используемые символы



Данный символ отмечает все указания, важные для безопасной эксплуатации прибора.

Несоблюдение таких указаний может привести к травме, повреждению прибора или его компонентов!



Данный символ отмечает информацию и указания, которые следует учитывать.



Информация по утилизации



Информация о руководстве по эксплуатации

- ▶ Данный символ отмечает операции, выполняемые по порядку.
 - Данный символ описывает реакцию прибора на выполненную операцию.
- Данный символ встречается при перечислениях.

1.2 Общие правила безопасности



- Вводите прибор в эксплуатацию только после прочтения инструкции по эксплуатации.



- Данные приборы могут использоваться лицами (в том числе детьми) с ограниченными физическими и ментальными возможностями, отсутствием опыта и/или отсутствием знаний, если они находятся под присмотром или получили инструктаж по безопасному использованию прибора и поняли связанные с этим опасности. Не позволяйте детям играть с прибором. Очистку и обслуживание прибора запрещается выполнять детям без должного присмотра.

- Если прибор не оснащен сетевым проводом и вилкой или другими средствами для отключения от сети, которые на каждом полюсе имеют зазор между контактами в соответствии с требованиями категории стойкости изоляции оборудования к импульсным перенапряжениям III для полного отсоединения, то необходимо установить отключающее устройство в стационарную электропроводку согласно строительным нормам и правилам.
- В случае повреждения сетевого провода этого прибора, во избежание опасностей, он должен быть заменен изготовителем или его сервисным центром или специалистом, имеющим аналогичную квалификацию.

1.3 Правила техники безопасности для данного прибора

- Прибор предназначен исключительно для мойки бытовой посуды и столовых приборов с использованием воды и обычных моющих средств для посудомоечных машин. Используйте прибор только в домашнем хозяйстве и по назначению. За повреждения в результате ненадлежащей эксплуатации или неправильного управления прибором производитель ответственности не несет.
- Дети младше 3 лет не должны приближаться к прибору, за исключением случаев непрерывного присмотра за ними.
- Никогда не используйте устройство очистки паром.
- Если прибор имеет вентиляционные отверстия, то запрещается перекрывать их ковровыми покрытиями.

- Оставляйте дверцу прибора открытой только в фиксированном положении. При открытой дверце прибора есть опасность спотыкания и защемления! Не садитесь и не опирайтесь на дверцу прибора, а также не используйте ее в качестве подставки.
- **ВНИМАНИЕ!** Ножи и прочие предметы с острыми концами укладывайте в коробе концами вниз или в горизонтальном положении.

1.4 Указания по эксплуатации

Подготовка к работе

- Установка прибора и подключение к электросети производится согласно отдельному руководству по монтажу. Для проведения установочных работ обратитесь к авторизованному монтажнику/электрику.



Перед отправкой продавцу прибор прошел проверку с водой на заводе-изготовителе. Поэтому в приборе могут быть остатки воды.

Использование по назначению

- Ремонтные работы, изменения или манипуляции с деталями прибора, в особенности токопроводящими деталями, разрешается выполнять только производителю прибора, его сервисной службе или специалисту, имеющему соответствующую квалификацию. Ненадлежащий ремонт может привести к несчастному случаю, повреждению прибора и оборудования, а также неполадкам в работе. При появлении неполадок в работе или в случае необходимости ремонта соблюдайте указания, приведенные в главе «Сервисный ремонт». При необходимости обратитесь в сервисный центр.
- Допускается использовать только оригинальные запчасти.
- Сохраните данное руководство, чтобы иметь возможность в любой момент обратиться к нему.

Если есть дети

- Вода в приборе не подходит для питья. Если в приборе находятся остатки моющего средства, имеется опасность химического ожога! Не подпускайте детей близко к открытому прибору.

Техника безопасности при эксплуатации

- Используйте функцию блокировки клавиш.
- Если прибор имеет видимые повреждения, не включайте его, обратитесь в наш сервисный центр.
- При обнаружении неполадок в работе необходимо отсоединить прибор от электрической сети.

- Перед закрытием дверцы прибора и запуском новой программы убедитесь, что в приборе отсутствуют посторонние предметы и домашние животные. Посторонние предметы, например, гвозди или скрепки, могут повредить узлы прибора и посуду.
- Используйте только моющие средства, средства для блеска и соль, изготовители которых в инструкции по применению однозначно допускают применение в посудомоечных машинах. Точно соблюдайте соответствующие инструкции по применению.
- Не мойте посуду без моющего средства или с недостаточным его количеством — опасность повреждения прибора!
- Не используйте средства для ручной мойки, так как они образуют большое количество пены и ведут к неполадкам.
- После наполнения емкости для соли выберите программу  без посуды.
- Никогда не добавляйте моющее средство в емкость для соли или средства для блеска. Если, тем не менее, это произошло, категорически запрещается включать прибор, так как в противном случае прибор получает серьезные повреждения, ведущие к дорогостоящему ремонту. Позвоните в сервисную службу.
- Никогда не вводите прибор в эксплуатацию без системы фильтрации.
- Выполняйте очистку под системой фильтрации только с помощью мягких материалов. Никогда не используйте для этого металлические предметы.

Осторожно! Опасность получения ожогов!

- Запрещается мыть в приборе предметы, которые загрязнены огнеопасными или вызывающими коррозию растворителями, красками, воском, химическими веществами (кислотами, щелочами) или металлической стружкой, а также те, из которых могут выпадать волокна.
- Избегайте ненужного открывания дверцы прибора во время работы. Посуда и вода могут иметь высокую температуру — опасность получения ожогов! Выходящий пар может повредить деревянные панели. При использовании очков их стекла могут запотеть, что ухудшит видимость.

Осторожно! Опасность травмирования!

- Не опирайтесь на части прибора — опасность несчастного случая!

- Не позволяйте домашним животным приближаться к прибору.

Осторожно! Опасность для жизни!

- Части упаковки (например, пленка, пенопласт) могут представлять опасность для детей. Опасность удушения! Не давайте детям части упаковки.

Во избежание повреждения прибора

- Закрывайте кран подачи воды, если предполагается длительное отсутствие.
- Внимание! Прибор должен быть постоянно подключен к электрической сети для обеспечения его защиты (в том числе от протечек).



Если загорается индикатор наполнения соли *S*, необходимо добавить соль, даже если используются моющие средства *all in 1*.

- Прибор разрешается транспортировать только в вертикальном положении! Любое иное положение при транспортировке ведет к повреждениям прибора! При осторожной переноске без встряхивания прибор можно наклонять макс. на 90° в левую сторону (вид спереди).

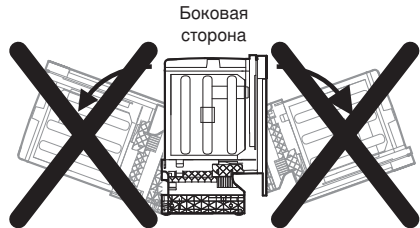
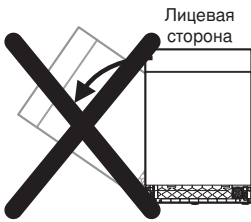
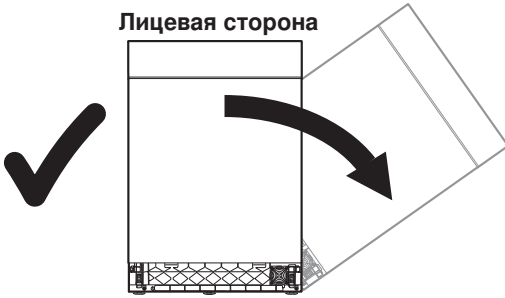

2 Утилизация

Упаковка

- Упаковочный материал (картонные коробки, полиэтиленовая пленка и пенополистирол) снабжен соответствующей маркировкой; при возможности он должен отдаваться на вторичную переработку и утилизироваться экологически чистым образом.

Демонтаж

- Отсоедините прибор от электросети. Отсоединение стационарно установленного прибора должно осуществляться квалифицированным электриком!

Безопасность

- Для предотвращения несчастных случаев вследствие ненадлежащего использования прибора, в особенности играющими детьми, прибор необходимо сделать непригодным для эксплуатации.
- Извлечь сетевой штекер из розетки или вызвать электрика для демонтажа подсоединения к электрической сети. Затем обрезать сетевой кабель прибора.
- Снимите или сделайте непригодным замок дверцы.

Утилизация

- Старый прибор представляет ценность с точки зрения переработки отходов. При надлежащей утилизации сырье поступает на вторичную переработку.



- На заводской табличке прибора отображен символ . Он указывает на то, что утилизация прибора вместе с обычными бытовыми отходами недопустима.
- Утилизация должна выполняться в соответствии с местными положениями по устранению отходов. Чтобы получить дополнительную информацию по обращению, утилизации и повторному использованию данного изделия, обращаться в соответствующую инстанцию административных органов управления, в местный пункт сбора бытовых отходов или продавцу, у которого приобретен данный прибор.

3 Прибор

3.1 Описание прибора

- Вместимость
 - 12 международных стандартных комплектов посуды (SMS 55)
 - 13 международных стандартных комплектов посуды (EURO 60)
- 5 программ
 - «Ежедневная»
 - «Короткая/Стекло»
 - «Интенсивная»
 - «Предварительное ополаскивание»
 - «Программа Есо»
- Дополнительные функции
 - «Сбережение энергии»
 - «Отсрочка старта»
- Моющее средство «All in 1»
- Подключение горячей воды
- Звуковой сигнал
- Индикация на дисплее *

* В зависимости от модели.

3.2 Конструкция прибора

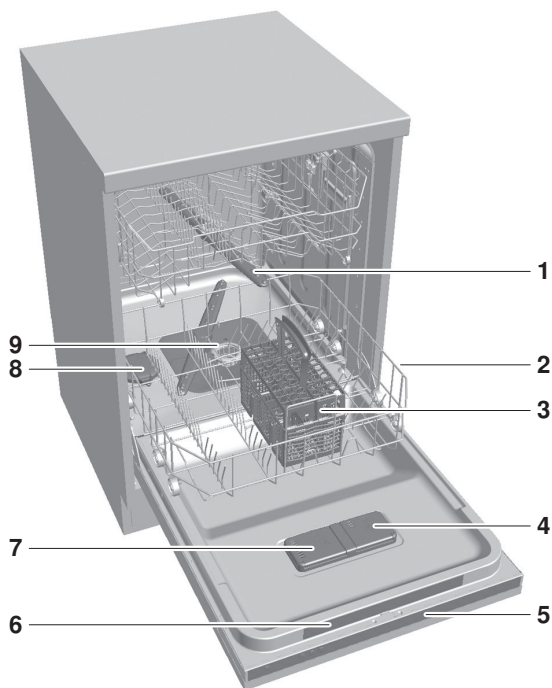

- 1 Распылитель
- 2 Лоток
- 3 Лоток для столовых приборов
- 4 Емкость средства для блеска
- 5 Органы управления и индикации
- 6 Краткая инструкция по эксплуатации
- 7 Емкость для моющего средства
- 8 Емкость для соли
- 9 Система фильтрации
- 10 Ручка дверцы
- 11 Индикация на дисплее *

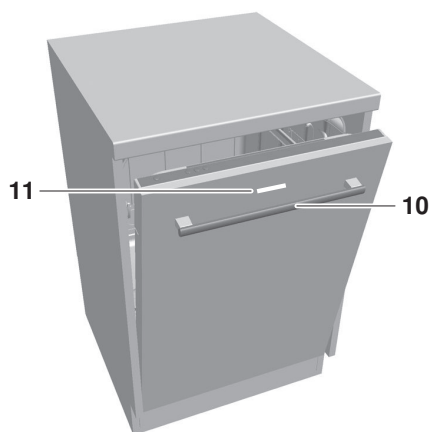



* В зависимости от модели.

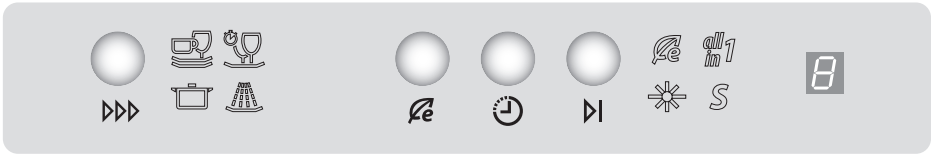

3.3 Органы управления и индикации



Клавиши программ

-  Выбор программы
-  Программа Eco
-  Завершение программы

Дополнительные функции (клавиши)

-  Сбережение энергии
-  Отсрочка старта

Символы программ

- | | | | |
|---|-------------|---|-------------------------------|
|  | Ежедневная |  | Короткая/Стекло |
|  | Интенсивная |  | Предварительное ополаскивание |



Дополнительные функции/указания (символы)

- | | | | |
|---|----------------------------|---|--|
|  | Сбережение энергии |  | Индикатор наполнения средства для блеска |
|  | Моющее средство «All in 1» |  | Индикатор наполнения соли |

Индикация (цифровая индикация)

-  При выборе программы и во время ее выполнения на дисплее появляется различная информация.
- Отсрочка старта
 - Сообщения о неисправностях

Индикация на дисплее *

	Индикация мигает Программа завершена.
	Индикация горит Программа включена.
	Индикация не горит Прибор выключен.

* В зависимости от модели.

Звуковой сигнал

По завершении программы и при неисправностях раздается звуковой сигнал.

4 Обзор программ

4.1 Программы



Ежедневная

При любой степени загрязнения, за исключением пригоревших, сильно засохших загрязнений.



Короткая/Стекло

Слегка загрязненная посуда, посуда для аперитива и кофе. Не подходит для медленно растворяющихся таблеток. Программа бережной мойки для стаканов.



Интенсивная

Сильно загрязненная посуда, присохшие и подгоревшие остатки пищи в кастрюлях и формах для гратена, особенно для содержащих крахмал загрязнений (картофель, рис и т. д.).



Предварительное ополаскивание

Предотвращает засыхание грязи, если программа запускается позднее.



Программа Eco

Эффективная программа по экономному расходованию воды и электроэнергии для нормально загрязненной посуды (стандартная программа).

4.2 Дополнительные функции



Сбережение энергии

Снижение температуры моющего раствора на 5 °С при мойке. Экономия электроэнергии примерно на 10 %, щадящая мойка изделий из стекла.



Отсрочка старта

Отсрочка старта позволяет выполнить мойку в определенные часы (например, с низким тарифом на электроэнергию). Диапазон настройки от 1 до 9 часов. Последняя введенная продолжительность отсрочки старта отображается в качестве предлагаемого значения.

5 Настройки пользователя

5.1 Регулировка настроек пользователя

Пользовательские настройки можно выполнять, если не выполняется ни одна из программ. Порядок действий для всех настроек схож.

Изменение настроек пользователя

- ▶ Клавишу **▶|** удерживайте нажатой 5 секунд.
 - Индикация: **E**
- ▶ Нажимайте клавишу **▶|**, пока на дисплее не загорится требуемая настройка (символ).
 - Индикация: **□** (пример)
- ▶ Для изменения нажать клавишу **▶▶▶**.
 - Индикация: **f** (пример)
 - Настройка вводится в память.

Выход из меню «Настройки пользователя»

- ▶ Нажимайте клавишу **▶|** до тех пор, пока не погаснет дисплей.



Если в течение 15 сек. не будет нажата никакая клавиша, выход из меню произойдет автоматически и дисплей погаснет.

Возможные настройки

Ниже приведен перечень возможных пользовательских настроек.

Держать нажатой кнопку  в течение 5 секунд.

			
	Звуковой сигнал	 Выкл.  Вкл. *	
	All in 1	 Выкл. *  Вкл.	
	Дозировка средства для блеска	 Выкл.  Уровень 1  Уровень 4 *  Уровень 9	
	Жесткость воды	 Выкл.  Уровень 1  Уровень 5 *  Уровень 9	
	Подключение горячей воды	 Выкл. *  Вкл.	

* Заводская настройка.

5.2 Звуковой сигнал

Звуковой сигнал раздается при завершении программы или неисправности прибора.



При неисправностях прибора звуковой сигнал раздается также в выключенном состоянии.

Если настроена отсрочка старта, в конце программы звуковой сигнал не звучит.

Настройка звукового сигнала [→ см. страницу 21]

5.3 Моющее средство «All in 1»

Настройка «All in 1» обеспечивает оптимальную регулировку программы при использовании моющих средств, содержащих соль и средство для блеска.



Если загорается индикатор наполнения **S** или , необходимо добавить соль или, соответственно, средство для блеска.

- **all in 1** продукты разрешается применять только до определенной жесткости воды.
- Очень короткие программы удлиняются, т. к. моющие средства **all in 1** обладают большей длительностью растворения.

Настройка моющего средства «All in 1» [→ см. страницу 21]

5.4 Дозировка средства для блеска

Если результат сушки неудовлетворителен, дозировку можно выключить (настройка ) или настроить на один из 9 уровней.



- Если посуда еще мокрая или образуются пятна, установить дозировку на уровень 6 или выше.
- При образовании разводов установить дозировку на уровень 3.

Настройка дозировки средства для блеска [**→ см. страницу 21**]

5.5 Жесткость воды

Встроенная система смягчения воды удаляет из воды известковые примеси, тем самым обеспечивая превосходную очистку. Ее эффективность обеспечивается благодаря регулярной автоматической регенерации.

После регенерации следующая программа начинается с промывки системы смягчения воды посредством одновременной подачи и откачки воды.

В целях обеспечения гигиены рекомендуется использовать соль даже при низкой жесткости воды, а также при применении моющих средств *all in 1*. Жесткость воды должна быть настроена согласно местным условиям. Можно выбрать один из 9 уровней жесткости воды. Заводская настройка установлена на уровень 5.



Данные о жесткости воды можно получить на сайте www.wasserqualitaet.ch или в местной водоснабжающей организации.

Жесткость воды может быть настроена согласно местным условиям.



Настройка жесткости воды [**→ см. страницу 21**]



На уровне  система смягчения воды деактивируется.

Уровни жесткости

Возможные настройки при французском (°fH) или немецком (°dH) градусе жесткости

Уровень	0	1	2	3	4	5 *	6	7	8	9
°fH	0	6	11	16	21	26	31	41	51	71
	– 5	– 10	– 15	– 20	– 25	– 30	– 40	– 50	– 70	– 120
°dH	0	4	7	10	13	15	17	23	28	39
	– 3	– 6	– 9	– 12	– 14	– 16	– 22	– 27	– 38	– 65

* Заводская настройка.

5.6 Подключение горячей воды

Имеющаяся горячая вода используется оптимально.



Если подаваемая вода слишком холодна, выполняется короткое предварительное ополаскивание. Затем происходит фаза очистки горячей водой. При выборе дополнительной функции «Экономия энергии» при электрическом подогреве достигается лишь минимальная температура, благодаря чему дополнительно уменьшается расход электроэнергии.

Настройка горячей воды [→ см. страницу 21]

6 Мойка

6.1 Подготовка прибора

Откройте дверцу

- ▶ Ручку дверцы потяните на себя.
 - Выполняемая программа автоматически прерывается.



Перед первой мойкой

- ▶ Включите электропитание.
- ▶ Откройте водопроводный кран.
- ▶ Залейте в емкость для соли примерно 1,0 л воды и засыпать 1 кг соли.



В целях обеспечения гигиены рекомендуется использовать соль даже при низкой жесткости воды, а также при применении моющих средств **all in 1**.

- ▶ Смойте остатки соли с краев емкости для соли.
- ▶ Добавьте средство для блеска в предназначенную для него емкость.
- ▶ Выберите программу  без посуды, чтобы предохранить прибор от коррозии из-за возможных остатков соли, и удалите остатки жировых отложений, оставшихся после сборки на заводе-изготовителе.



При первом вводе в эксплуатацию индикатор наполнения **S** может загораться еще во время нескольких циклов мойки.

S гаснет при достижении равномерной концентрации соли в емкости (примерно после 10 циклов мойки).

6.2 Рекомендации по мойке

Посуда

Не любую посуду можно мыть в посудомоечной машине.

- Чувствительные к щелочам и температуре предметы из дерева или пластика, а также изделия прикладного искусства следует очищать вручную.
- Надписи на стекле и фарфоре обладают лишь относительной устойчивостью и могут с течением времени стереться.
- Для глиняных изделий свойственно образование трещин и отламывание кусочков.
- Предметы из серебра, меди и олова покрываются коричнево-черным налетом.
- В шлифованных и толстостенных хрустальных стаканах и вазах могут образовываться механические напряжения, ведущие к растрескиванию.
- В зависимости от вида стекла и моющего средства могут возникать помутнения, которые больше невозможно удалить. Выясните у изготовителя, подходит ли стекло для мойки в посудомоечной машине.
- Алюминий склонен к образованию пятен и может также повлиять на посуду (образование пятен на фарфоре). Мыть алюминиевые изделия рекомендуется отдельно.
- Не мойте посуду с наклеенными этикетками. Наклеенные этикетки могут стать причиной засорения системы фильтрации.

Общая информация

- Стаканы располагайте таким образом, чтобы они не касались друг друга (предотвращает повреждения и образование пятен).
 - Не перегружайте лотки посудой.
 - Такие емкости, как чашки, стаканы, кастрюли и т. п., располагайте дном вверх, чтобы вода могла стечь.
 - Экономьте электроэнергию, воду и моющее средство, полностью используя вместимость прибора.
 - Максимальная дозировка моющего средства требуется при мойке жируоулавливающих фильтров вытяжек.
- Выберите программу .

6.3 Загрузка лотков



Не любую посуду можно мыть в посудомоечной машине. Соблюдайте указания, приведенные в разделе «Советы по мойке посуды».

- ▶ Очистите посуду от крупных и присохших остатков пищи, а также от инородных тел.
- ▶ Не допускается попадание в прибор зубочисток. Это ведет к засорению системы фильтрации.
- ▶ Сильно пригоревшие остатки еды следует замочить.
- ▶ После размещения посуды проверить, могут ли свободно вращаться распылители.

Ниже приведены некоторые советы по загрузке для оптимального использования прибора.

6.4 Советы по загрузке верхнего лотка

- ▶ Верхний лоток выдвинуть до упора и заполнить посудой. Аккуратно расположить мелкую посуду, например, блюдца, стаканы и чашки.
- ▶ При использовании откидных разделителей **1** посуду установить со смещением. Благодаря этому вода лучше попадает во все загрязненные участки посуды.
- ▶ Прислонить стаканы к откидным держателям для стаканов **2**.

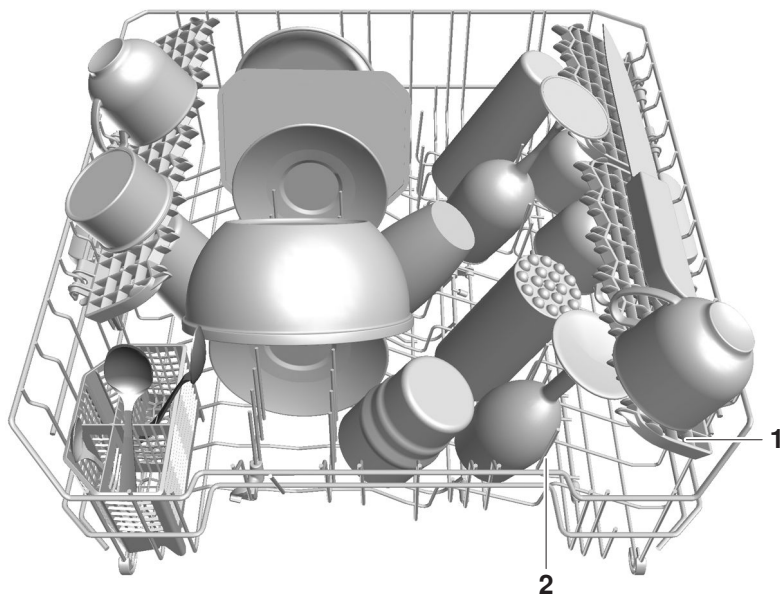

Держатели для стаканов

Держатели для стаканов **1** лучше всего подходят для высоких стаканов. Их можно откинуть или снова убрать.

- ▶ Держатели для стаканов слегка нажать вниз или потянуть вверх, пока они не зафиксируются.

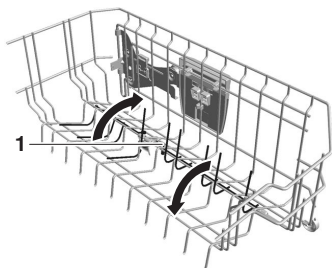
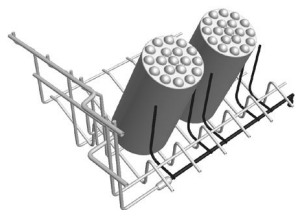

Разделители

Разделители **1** могут использоваться в качестве держателей для стаканов.

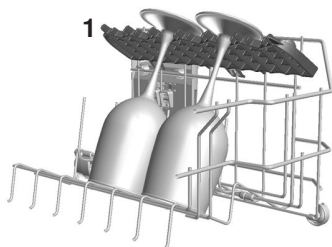

При удалении разделителей появляется место для высоких стаканов.

Демонтаж разделителей/установка по высоте

Разделители можно устанавливать по высоте.

1. Разделитель **1** отжать наверх за крепление **2**.
 2. Затем отвести разделитель внутрь.
- ▶ При необходимости можно повесить разделитель в более высокое положение **3**.

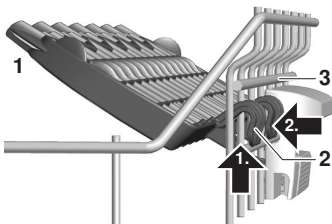

Easy-шпильки

Easy-шпильки **1** можно произвольно вставить на шпильки лотка.

Благодаря использованию Easy-шпилек можно располагать по всему лотку стаканы, бутылочки для младенцев, спортивные бутылки, вазы и графины.

Для более широких сосудов рекомендуется использовать две Easy-шпильки.

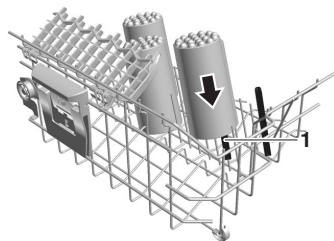

Переставляемый верхний лоток

Верхний лоток можно переустанавливать по высоте на 2 или 3 уровнях, в целом на 2-4 см *. Возможна комбинированная наклонная установка.

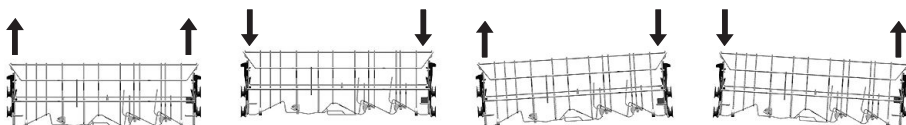

* В зависимости от модели.

Подъем

- Держа верхний лоток за ручки **1**, поднять его до нужного положения фиксации.

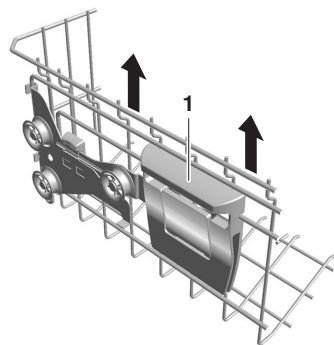

Опускание

- ▶ Держать верхний лоток по бокам за ручки **1**.
- ▶ Слегка приподнять верхний лоток и одновременно нажать клавишу **2**.
 - Фиксирующее устройство разблокируется.
- ▶ Опустить верхний лоток в нужное положение, отпустить клавишу и дать зафиксироваться.

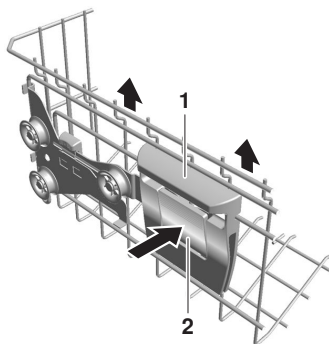

6.5 Советы по загрузке нижнего лотка

- ▶ Нижний лоток выдвинуть до упора и заполнить посудой.
- ▶ Разместить крупную посуду, например тарелки, миски, блюда и кастрюли.
- ▶ Широкую посуду (суповые тарелки, крышки и т. д.) разместить сзади справа.

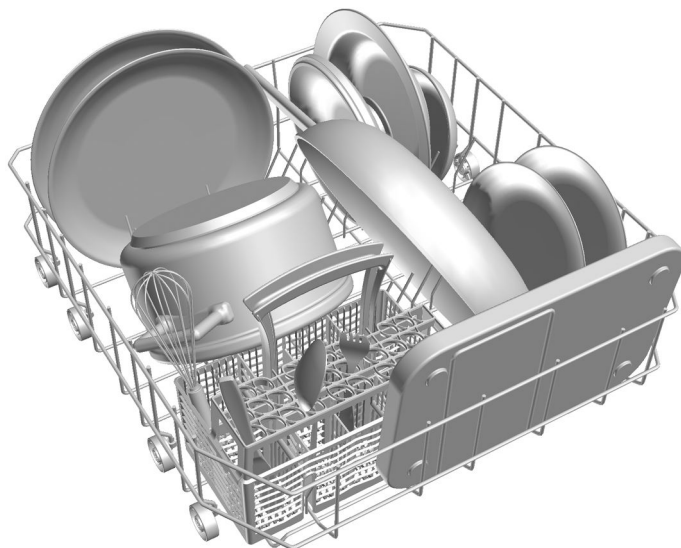

Пластмассовые емкости размещать в верхнем лотке. В нижнем лотке они могут подняться под действием напора воды и войти в соприкосновение с вращающимся распылителем.

Easy-шпильки

Easy-шпильки **1** можно произвольно вставить на шпильки лотка.

Благодаря использованию Easy-шпилек можно располагать по всему лотку стаканы, бутылочки для младенцев, вазы и графины.

Если сосуды имеют больший размер по ширине, то рекомендуется использовать 2 Easy-шпильки.

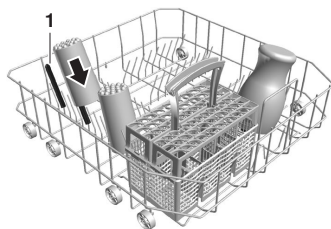

Очистка противней

При больших противнях необходимо удалить верхний лоток.

- ▶ Выдвинуть верхний лоток до упора.
- ▶ Фиксатор лотка **2** удалить, подвинуть вверх.
- ▶ Вынуть верхний лоток из направляющей.

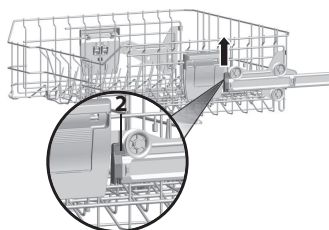

После установки верхнего лотка необходимо снова заблокировать фиксатор **2**.

- ▶ Разместить противни.
 - С помощью Easy-шпилек обеспечивается хорошая устойчивость.

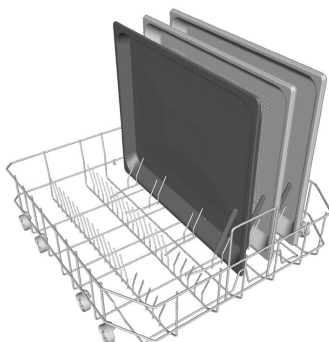

Лоток для столовых приборов *

* В зависимости от модели.



Во избежание опасности травмирования ножи и столовые приборы с острыми и колкими краями следует располагать в лотке для столовых приборов так, чтобы они не выступали из него (острием вниз).



Ножи и приборы с острыми и колкими краями также можно положить горизонтально в верхний лоток.

Лоток для столовых приборов можно произвольно разместить в нижнем лотке на шпильках.

- ▶ Столовые приборы распределяйте в отсеках лотка для столовых приборов свободно, ручкой вниз. Следите за тем, чтобы ложки не «склеивались» друг с другом.

Входящие в объем поставки насадки **1** предотвращают «склеивание» приборов, образование пятен и проскальзывание небольших приборов (например, ложечек для кофе).

- ▶ Установите насадки на лоток для столовых приборов.

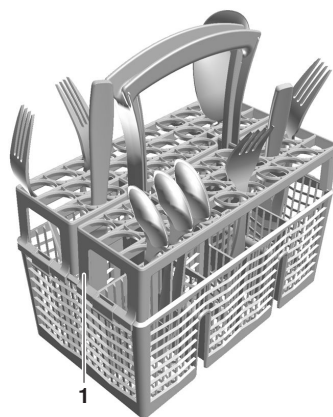

При закрытии дверцы прибора следите за тем, чтобы приборы не выдавались из камеры и не были защемлены. В противном случае герметичность прибора не обеспечивается.

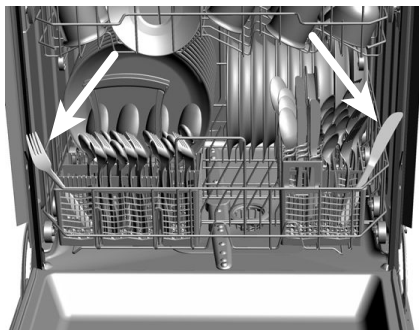

6.6 Добавление моющего средства

Порошок

► Откройте емкость для моющего средства нажатием на затвор в направлении стрелки.

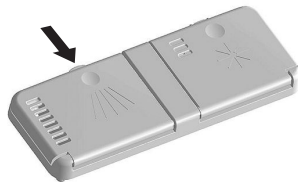

► Добавьте моющее средство в емкость.

- Дозировка согласно данным изготовителя моющего средства.
- Учитывайте метку **1** «20 и 30 мл».
- При сильном загрязнении добавьте около 1 столовой ложки моющего средства в камеру предварительного ополаскивания **2**.

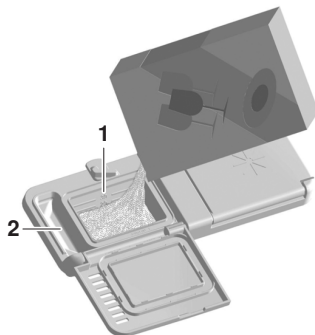

► Закройте крышку.



Таблетки

► Таблетку **3** положить в дозирующую емкость.

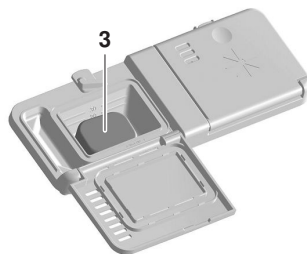

Выбор мощного средства



Ни в коем случае не используйте средства, применяемые для мойки вручную. Они образуют сильную пену и могут стать причиной нарушения работоспособности прибора. Точно придерживайтесь указаний по дозировке, приведенных на упаковке. Высокий уровень дозировки может стать причиной повреждения прибора.

- ▶ Использовать только моющие средства, подходящие для посудомоечных машин.
- Консультационные центры производителей моющих средств будут рады помочь вам в случае возникновения проблем (например, по вопросам дозировки).
- Таблетки могут плохо растворяться при температурах ниже 55 °С, что может отрицательно сказаться на результатах мойки посуды.

Использование комбинированных мощных средств (таблетки/ порошок ^{all}_{in}1)

При использовании комбинированных моющих средств, делающих излишним применение средства для блеска и соли, соблюдайте следующие указания.

- С помощью настройки ^{all}_{in}1 на  программы и индикация адаптируются к мощному средству.



Если загорается индикатор наполнения **S** или , необходимо добавить соль или, соответственно, средство для блеска.

- Если результат мойки или сушки неудовлетворителен, используйте обычные средства. Заполните емкости для соли и средства для блеска. Измените настройки в ^{all}_{in}1 на . По поводу рекламаций обращайтесь к изготовителю мощного средства.

6.7 Выбор программы

- ▶ Нажимать клавишу **▶▶▶**, пока не будет мигать символ нужной программы.

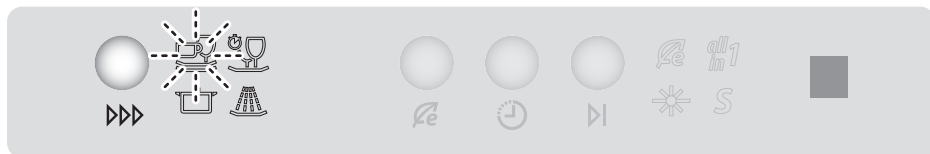

- ▶ Закройте дверцу прибора.
 - Программа сразу же запускается.
 - Горит индикация на дисплее. *

* В зависимости от модели.



Если после выбора программы в течение 15 секунд не закрыть дверцу прибора, все введенные данные, символы и индикация гаснут. Кроме того, звучит двукратный звуковой сигнал. Необходимо заново начать выбор программы.

Выбор программы можно в любой момент прервать, нажав клавишу **▶|**.

6.8 Выбор программы Eco

- ▶ Нажать клавишу **↻e** при выключенном приборе.
 - **↻e** мигает.

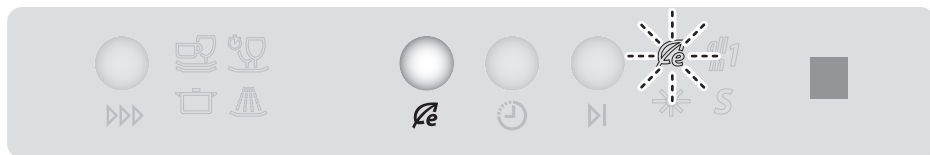

- ▶ Закройте дверцу прибора.
 - Программа сразу же запускается.
 - Горит индикация на дисплее. *

* В зависимости от модели.

6.9 Выбор дополнительной функции

После выбора программы — в течение 15 секунд, пока мигает символ программы — можно выбрать дополнительные функции.

- ▶ Нажать клавишу дополнительной функции.
 -  горит (пример).

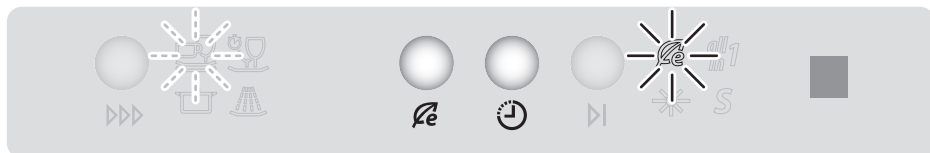

- ▶ Закройте дверцу прибора.
 - Программа сразу же запускается.
 - Горит индикация на дисплее. *

* В зависимости от модели.



Для программы  дополнительную функцию  выбрать нельзя.

6.10 Сохранение дополнительной функции

При сохранении дополнительной функции она автоматически активируется при каждом выборе программы.

- ▶ Выберите программу.
- ▶ Клавишу дополнительной функции держите нажатой в течение 5 секунд.
 - Выбор будет сохранен.
- ▶ С помощью повторного нажатия клавиши в течении 5 секунд можно отменить сохранение.





Сохранение и отмена выбора подтверждаются коротким миганием соответствующего символа и звуковым сигналом.

6.11 Отсрочка старта

Отсрочка старта позволяет выполнить мойку в определенные часы (например, с низким тарифом на электроэнергию). Диапазон настройки составляет от 1 до 9 часов. Последняя введенная продолжительность отсрочки старта отображается в качестве предлагаемого значения.

Настройка

- ▶ Выберите программу и дополнительную функцию «Отсрочка старта».
- ▶ Нажимайте клавишу , пока на дисплее не появится нужная продолжительность отсрочки старта, например,  (5 часов).
- ▶ Закройте дверцу прибора.
 - Индикация на дисплее погаснет. *
 - Начнется обратный отсчет установленной продолжительности отсрочки старта.



При активированной функции отсрочки старта можно добавлять посуду в прибор.

По истечении установленного времени отсрочки старта выбранная программа включится автоматически.



В конце программы звуковой сигнал не звучит.

* В зависимости от модели.

Удаление

- ▶ Откройте дверцу прибора.
- ▶ Нажимайте клавишу  или держите ее нажатой, пока не сбросится отсрочка старта.
- ▶ Закройте дверцу прибора.
 - Выбранная программа запускается.

6.12 Прерывание программы



Посуда и вода могут иметь высокую температуру — опасность получения ожогов!

- ▶ Осторожно откройте дверцу прибора.
 - Программа прервана.
 - Символ программы мигает.





После закрытия дверцы — при высокой температуре воды — слышны 5 щелчков с короткими паузами. Тем самым достигается щадящая компенсация температуры.

6.13 Преждевременное прерывание программы



Посуда и вода могут иметь высокую температуру — опасность получения ожогов!

- ▶ Осторожно откройте дверцу прибора.
 - Программа прервана.
 - Символ программы мигает.
- ▶ Клавишу  удерживайте нажатой 2 секунды.
 - Вода откачивается.
 - Индикация: 
 - Раздается пятикратный звуковой сигнал.
 - Индикация и символы гаснут.

6.14 Завершение программы

- По окончании программы раздается 5-кратный звуковой сигнал.
- При закрытой дверце начинается процесс окончательной сушки:
- Индикация мигает на стеклянном экране приблизительно 30 минут (сушка). *
- После окончательной сушки раздаются три длинных звуковых сигнала.



Для лучшей сушки посуды не следует открывать прибор, пока не раздастся длинный звуковой сигнал и не погаснет индикация*. После сушки прибор находится в энергосберегающем режиме ожидания.

* В зависимости от модели.

Выемка посуды

- Выньте посуду.



Сначала разгрузите нижний лоток.

- Периодически проверяйте систему фильтрации и при необходимости прочищайте.

7 Уход и техническое обслуживание

7.1 Внутренняя очистка

При правильной дозировке моющего средства камера очищается автоматически. Мы рекомендуем проводить очистку прибора средством для ухода два раза в год.



Строго соблюдайте инструкцию по применению средства для ухода. Большинство средств для ухода могут оказывать полное чистящее действие только при высоких температурах. Поэтому мы рекомендуем выбирать программу .

7.2 Наружная очистка

- ▶ Ни в коем случае не используйте абразивные, а также кислотные чистящие средства.
- ▶ Запрещается использовать царапающие чистящие губки, металлическую вату и т. д., чтобы не допустить повреждения поверхности.
- ▶ Загрязнения или остатки чистящих средств удалять незамедлительно.

- Чистящие средства: средства для ручной мойки, средства для очистки стекла
- ▶ Поверхность очищать только мягкой, увлажненной тряпкой — металлические поверхности в направлении шлифования. Затем насухо протереть мягкой тряпкой.
- ▶ Панель управления очищать влажной тряпкой, а затем протирать насухо.

- Чистящие средства: средства для ручной мойки, средства для очистки стекла
- ▶ Периодически очищать уплотнение и края дверцы мягкой, увлажненной тряпкой.

7.3 Очистка системы фильтрации



Выполняйте очистку под системой фильтрации только с помощью мягких материалов. Никогда не используйте металлические предметы.

Неправильно установленная система фильтрации может привести к неисправностям прибора.

Загрязненная система фильтрации может привести к неудовлетворительному результату очистки и нарушить слив воды. Поэтому нужно периодически контролировать и очищать систему фильтрации.

- ▶ Откройте дверцу прибора и выдвиньте нижний лоток.
- ▶ Откройте систему фильтрации за ручку фильтра тонкой очистки **1** против часовой стрелки и выньте.
- ▶ Откройте фильтр грубой очистки **2**, нажав на клапан **3**, и очистите систему фильтрации щеткой под струей воды.
- ▶ Удалите крупные остатки.
- ▶ Снова установите систему фильтрации и поверните ручку фильтра тонкой очистки **1** по часовой стрелке до упора.

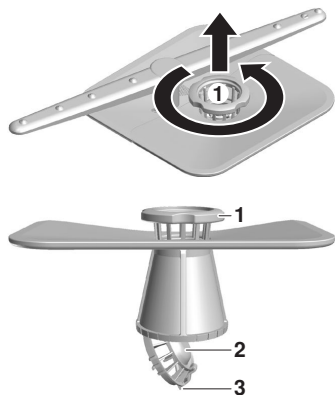

7.4 Очистка распылителей

Если результат мойки неудовлетворителен или моющее средство не вымывается полностью, причиной этого могут быть засорившиеся форсунки распылителей.

Верхний распылитель

- ▶ Полностью выдвиньте верхний лоток.
- ▶ Откройте штыковой затвор **1** против часовой стрелки и снимите его.
- ▶ Распылитель **2** снимите с оси вращения и тщательно промойте под струей воды.
- ▶ Проверьте форсунки.

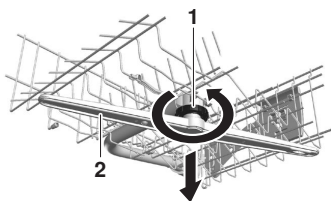

Нижний распылитель

- ▶ Взять распылитель **3** в центре и сильно потянуть вверх.
- ▶ Распылитель тщательно промыть под струей воды.
- ▶ Проверьте форсунки.

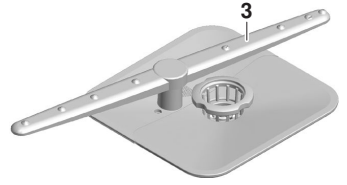

Одновременно прочистите систему фильтрации и фильтр грубой очистки, см. «Очистка системы фильтрации».

7.5 Добавление соли



Ни в коем случае не добавляйте моющее средство в емкость для соли!

Если запас соли иссяк, загорается индикация наполнения **S** во время выбора программы и по завершении программы.

- ▶ Откройте дверцу прибора и выдвиньте или, в случае необходимости, извлеките нижний лоток.
- ▶ Откройте емкость для соли, подняв ручку.
- ▶ При первом вводе в эксплуатацию вначале залейте около 1,0 л воды. Затем засыпьте 1 кг соли. При этом на короткое время может включиться сливной насос.
- ▶ Смойте остатки соли с краев емкости для соли.
- ▶ Закройте крышку, чтобы зафиксировалась защелка.
- ▶ Выберите **программу**  **без посуды, чтобы предохранить прибор от коррозии из-за возможных остатков соли.**





При первом вводе в эксплуатацию индикатор наполнения **S** может загораться еще во время нескольких циклов мойки. **S** гаснет при достижении равномерной концентрации соли в емкости (примерно после 10 циклов мойки).

Примерный расход соли

A = жесткость воды из подающего трубопровода

B = количество циклов мойки на 1 кг соли

A	°fH	0	6	11	16	21	26	31	41	51	71
		–	–	–	–	–	–	–	–	–	–
		5	10	15	20	25	30	40	50	70	120
	°dH	0	4	7	10	13	15	17	23	28	39
–		–	–	–	–	–	–	–	–	–	–
3		6	9	12	14	16	22	27	38	32	
B		∞	680	360	250	150	125	90	60	40	20

7.6 Добавление средства для блеска



Ни в коем случае не добавляйте моющее средство в емкость средства для блеска.

Вытрите пролитое средство для блеска (опасность образования пены и сообщений о неисправности **A/A**, **A/B**).

Соблюдайте указания изготовителя по безопасности.

Средство для блеска обеспечивает слив последней воды (ополаскивание до блеска) без образования капель. Средство для блеска автоматически дозируется из емкости в дверце прибора.

Если запас средства для блеска иссяк, загорается индикация наполнения  во время выбора программы и по завершении программы.

- ▶ Откройте емкость средства для блеска нажатием на затвор в направлении стрелки.
- ▶ Залейте ополаскиватель до метки «max.» (1,3 л достаточно приблизительно для 35 циклов мойки).
- ▶ Закройте откидную крышку.
- ▶ Смойте вылившееся средство для блеска.

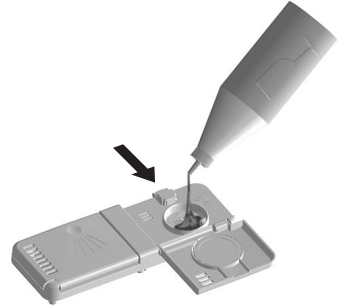

7.7 Очистка фильтра



Очистка фильтра должна выполняться только специалистами. При неправильном выполнении имеется опасность затопления!

Интегрированный в линию подачи воды фильтр может быть забит отложениями накипи, ржавчиной или инородными предметами.

Это может привести к сообщению о неисправности  (попеременно).

- ▶ Закройте водопроводный кран.
- ▶ Отсоедините резьбовое соединение **1**.
- ▶ Выньте фильтр **2** круглогубцами и очистите или замените его.
- ▶ Очистите уплотнение **3**.
- ▶ Установите фильтр **2** и уплотнение **3** на место и затяните резьбовое соединение **1** на водопроводном кране.
- ▶ Откройте водопроводный кран и проверьте герметичность соединения.

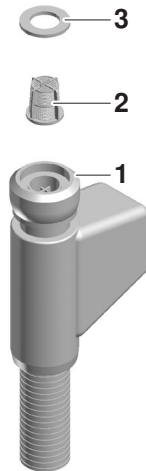

8 Самостоятельное устранение неполадок

8.1 Что делать, если...

Далее приведен перечень неисправностей, которые можно легко устранить самостоятельно, следуя инструкциям. Если указана другая неисправность или неисправность не поддается устранению, позвоните в сервисный центр.





Перед тем как позвонить в сервисный центр, запишите сообщение о неисправности и заводской номер.

Указания о неисправности с помощью звукового сигнала

- При неисправностях в течение одной минуты звучит сигнал.
- Указания о неисправности с помощью сигнала звучат также в том случае, если звуковой сигнал в настройках пользователя отключен.
- Подробная информация о текущей неисправности указана на дисплее.

... попеременно указано 

Возможная причина	Устранение
<ul style="list-style-type: none">• Использовано моющее средство, образующее много пены.• Пролито средство для блеска.• Использовано средство для ручной мойки.	<ul style="list-style-type: none">▶ Вытереть пролитое средство для блеска тряпкой.▶ Удалить пену с помощью примерно 1 дл уксуса.▶ Подтвердите, что ознакомились с сообщением, нажав клавишу .▶ Выберите программу .

... попеременно указано 

Возможная причина	Устранение
<ul style="list-style-type: none"> • Засорена система фильтрации. • Перегнут сливной шланг. • Забит сливной насос или сифон. • Чрезмерное пенообразование из-за пролитого средства для блеска. 	<ul style="list-style-type: none"> ▶ Очистите систему фильтрации. ▶ Устраните неисправность. ▶ Подтвердите, что ознакомились с сообщением, нажав клавишу . ▶ Снова запустите программу.



... попеременно указано 

Возможная причина	Устранение
<ul style="list-style-type: none"> • Закрыт водопроводный кран. • Засорен фильтр на входе. • Сбой в подаче воды. • Недостаточный напор воды. 	<ul style="list-style-type: none"> ▶ Устранить неисправность или подождать, когда возобновится водоснабжение. ▶ Подтвердите, что ознакомились с сообщением, нажав клавишу . ▶ Снова запустите программу.

... попеременно указано 

Возможная причина	Устранение
<ul style="list-style-type: none"> • Температура подаваемой воды превышает 79 °C (подключение к горячей воде). 	<ul style="list-style-type: none"> ▶ Сантехник должен уменьшить температуру подаваемой воды.

... попеременно указано 

Возможная причина	Устранение
<ul style="list-style-type: none">• Причиной появления сообщения «E» могут стать различные ситуации.	<ul style="list-style-type: none">▶ Подтвердите, что ознакомились с сообщением, нажав клавишу . <p>Если сообщение о неисправности остается без изменений, выполните следующее.</p> <ul style="list-style-type: none">▶ Отключите электропитание примерно на 1 минуту.▶ Снова включите электропитание.▶ Подтвердите, что ознакомились с сообщением, нажав клавишу .▶ Снова запустите программу.▶ Если неисправность появится снова, запишите сообщение об ошибке и заводской номер.▶ Закройте водопроводный кран и отключите электроснабжение.▶ Позвоните в сервисную службу.







... попеременно указано **0/2**

Возможная причина	Устранение
<ul style="list-style-type: none"> • Неисправное электрическое подключение. • Повышенное напряжение. 	<ul style="list-style-type: none"> ▶ Подтвердите, что ознакомились с сообщением, нажав клавишу ▶I. <p>Если сообщение о неисправности остается без изменений, выполните следующее.</p> <ul style="list-style-type: none"> ▶ Отключите электропитание примерно на 1 минуту. ▶ Снова включите электропитание. ▶ Подтвердите, что ознакомились с сообщением, нажав клавишу ▶I. ▶ Снова запустите программу. ▶ Если неисправность появится снова, запишите сообщение об ошибке и заводской номер. ▶ Отключить электропитание. ▶ Электропроводка должна быть проверена специалистом.

... прибор не запускается

- ▶ Закройте дверцу прибора.
- ▶ Вставьте сетевую вилку в розетку.



- ▶ Проверьте предохранители.

Возможная причина	Устранение
<ul style="list-style-type: none">• Включен «демонстрационный режим».	<ul style="list-style-type: none">▶ Откройте дверцу прибора.▶ Удерживайте нажатой клавишу  и .▶ Одновременно нажмите клавишу .▶ На дисплее указано .▶ Нажмите кнопку .– На дисплее указано .▶ Нажмите кнопку .

... посуда не становится полностью чистой

- ▶ Выберите более мощную программу.
- ▶ Загрузите лотки иначе, чтобы обеспечить полное орошение посуды распылителями.
- ▶ Промойте систему фильтрации и правильно установите ее детали.
- ▶ Проверьте, не заблокированы ли распылители или не загрязнены ли они.
- ▶ Правильно дозируйте моющее средство или используйте другое моющее средство.
- ▶ Правильно настройте жесткость воды.
- ▶ Досыпьте соль.

... на посуде остается белый налет

- ▶ Засыпьте соль и затем выберите программу  без посуды.
- ▶ Правильно дозируйте моющее средство или используйте другое моющее средство.
- ▶ Добавьте средство для блеска.
- ▶ Увеличьте дозировку средства для блеска.
- ▶ Если не используется моющее средство *all in 1*, то в настройках пользователя нужно установить «All in 1» на .

... на посуде остаются разводы, полосы или мутные пятна

- ▶ Уменьшите дозировку средства для блеска.

- ▶ Если не используется моющее средство **all in 1**, то в настройках пользователя нужно установить «All in 1» на .

... посуда мокрая, не блестит или на ней остаются пятна от сушки

- ▶ Добавьте средство для блеска.
 - ▶ Увеличьте дозировку средства для блеска.
 - ▶ По завершении программы открывайте дверцу только после того, как раздастся длинный звуковой сигнал и погас индикатор работы *.
- * В зависимости от модели.

- ▶ Если не используется моющее средство **all in 1**, то в настройках пользователя нужно установить «All in 1» на .

... на посуде видны следы ржавчины

Это ржавчина с посуды, столовых приборов, из водопроводной сети и т. п. Машина изготовлена из нержавеющей стали.

- ▶ После наполнения емкости солью выберите программу  без посуды.

... остатки моющего средства прилипают к машине

- ▶ Проверьте, не заблокированы ли распылители или не загрязнены ли они.
- ▶ Используйте другое моющее средство.
- ▶ Проверьте клапан емкости моющего средства.

... изменился цвет короба для посуды и пластмассовых частей

Посуду мыли с остатками пищи (например, томатный соус или соус карри). После нескольких циклов мойки цвет восстановится.

... в машине присутствует запах

- ▶ Очистите систему фильтрации.
- ▶ Запустите программу  с моющим средством.
- ▶ Выберите более мощную программу.
- ▶ Выполняйте мойку с достаточным количеством соли.

8.2 Отключение электропитания

В результате отключения электропитания:

- отключается исполнение текущей программы мойки. После восстановления электропитания программа продолжит свою работу.
- Отключение системы контроля за возникновением неисправностей.

9 Запасные части и принадлежности

При составлении заказа указывайте серию изделия и точное наименование детали.

Принадлежности

Лоток для столовых приборов
«малый»

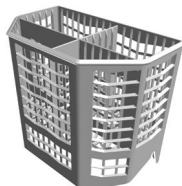

Короб для столовых приборов
«большой»



Вставка для чашек

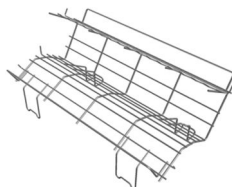

Корзина Vario для столовых
приборов

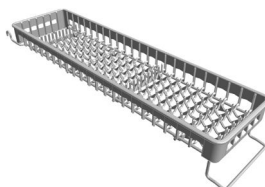

9 Запасные части и принадлежности

Разделители

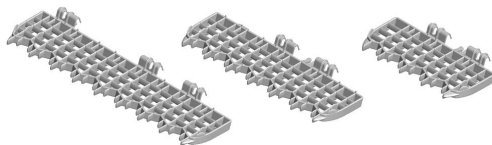

Комплект Easy-шпилек (4 шт.)



Запасные части

Уплотнение/фильтр для защиты от протечек (Aquastopp)

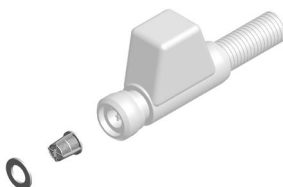

Система фильтрации

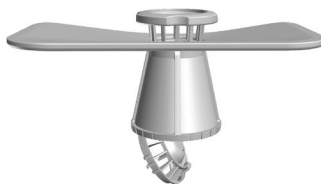

10 Технические характеристики

10.1 Обзор

Внешние габариты

	SMS 55	SMS 55 большая камера	EURO 60	EURO 60 большая камера
Высота (с опорным листом) [см]	75,9	82,4	75,9	82,4
Высота (с регулируемым цоколем) [см]	–	84,5–89,0	78,0–89,8	84,5–96,3
Ширина [см]	54,6	54,6	59,6	59,6
Глубина [см]	57,2	57,2	57,2	57,2
Вес [кг]	42	44	42	44

Температура окружающей среды

Минимальная температура окружающей среды: +10 °С

Подводка воды

Холодная или горячая вода до 60 °С: G^{3/4}"

Допустимое давление воды в водопроводной сети: 0,1–1,0 МПа (1–10 бар)

Макс. напор сливного насоса: 1,2 м

Электрическое подключение

► См. заводскую табличку.

Уровень шума

Уровень шума в соответствии со стандартом GB 19606.3-2009: 44 дБ(А).

Концепция безопасности

До тех пор пока обеспечивается электропитание, прибор контролируется электронной системой управления. Оповещение об обнаруженных неисправностях выполняется с помощью сообщений.

Защита от протечек

Защита от протечек перестает действовать при перебое в электропитании, поэтому при длительных перерывах в работе закрывайте водопроводный кран.

Электронное устройство управления контролирует уровень воды в приборе. При неисправности включается сливной насос и блокируется подача воды.

10.2 Технический паспорт изделия

В соответствии с Директивой (ЕС) № 1059/2010			
Товарный знак	-	V-ZUG Ltd	
Обозначение модели (первые 5 цифр заводского номера)	-	41013 41019 41020 41021 41022 41023	41011 41029 41030 41031 41032 41033
Номинальная вместимость в количестве столовых приборов для стандартного цикла очистки	-	12	13
Класс энергоэффективности	-	A+	
ежегодное потребление электроэнергии ¹	кВтч/год	277	280
Потребление электроэнергии стандартного цикла очистки	-	0,98	0,99
Потребляемая мощность в выключенном состоянии и во включенном состоянии	Вт	0,30/0,30	
ежегодное потребление воды (взвешенное) ²	л/год	2576	

Класс эффективности сушки по шкале от G (низкая эффективность) до A (самая высокая эффективность).	-	A
стандартная программа ³	-	Eco
Продолжительность программы стандартного цикла очистки	мин.	150
Продолжительность нахождения во включенном состоянии	мин.	0
Уровень воздушного шума	дБ (А)	44

1) Ежегодное потребление электроэнергии, исходя из количества 280 стандартных циклов мойки холодной водой при режимах работы с минимальным потреблением электроэнергии. Фактический расход электроэнергии зависит от режима использования машины.

2) Взвешенный ежегодный расход воды, исходя из количества 280 стандартных циклов мойки. Фактический расход воды зависит от режима использования машины.

3) Стандартная программа, на которую сделана ссылка при изложении информации в данном техническом паспорте. Данная программа предназначена для мойки посуды с обычными загрязнениями и с учетом самого экономичного комбинарованного потребления электроэнергии и воды.

10.3 Показатели расхода

Пр = Предварительное ополаскивание С = Сушка

О = Очистка П = Продолжительность

Пм = Промежуточное ополаскивание В = Вода

Об = Ополаскивание до блеска Э = Энергия

Программа	Пр [°C]	О [°C]	Пм	Об [°C]	С	П *	В [л]	Э [кВтч]
Ежедневная	Да	55	Да	65	Да	1 ч. 15 м ин.	13	1,20
Короткая/ Стекло	Нет	45	Да	60	Короткая	0 ч. 45 мин.	11	0,75

Программа	Пр [°C]	О [°C]	Пм	Об [°C]	С	П *	В [л]	Э [кВтч]
Интенсивная	Да	65	Да	65	Да	1 ч. 40 мин.	21	1,40
Предварительное ополаскивание	Да	Нет	Нет	Нет	Нет	0 ч. 06 мин.	4	0,05
Программа Eco	Нет	50	Да	64	Да	2 ч. 30 м ин.	9,2	0,98 - 0,99

* Продолжительность без досушивания.

10.4 Сведения для контрольных инстанций

Сведения для контрольных инстанций можно посмотреть в Интернете: www.vzug.com/testinstitute.

10.5 Измерение уровня шума

См. главу «Сведения для контрольных инстанций».

11 Алфавитный указатель

Символы

Easy-шпильки 31, 34

Б

Безопасность 14

В

Внешние габариты 57

Внутренняя очистка 43

Выемка посуды 42

Г

Горячая вода 25

Д

Демонстрационный режим 52

Демонтаж 14

Держатели для стаканов 30

Добавление соли 45

Добавление средства для блеска
..... 46

Дополнительная функция

 Выбор 39

 Отсрочка старта 40

 Сохранение 39

Дополнительные функции 17

Ж

Жесткость воды 24

З

Завершение программы 42

Заводской номер (ЗН) 63

Загрузка верхнего лотка 29

Загрузка нижнего лотка 33

Запасные части 56

Защита от протечек 58

Звуковой сигнал 18, 23

ЗН (заводской номер) 63

И

Индикация

 A0 48

 A2 49

 A9 49

К

Клавиши программ 17

Конструкция прибора 16

Концепция безопасности 58

Краткая инструкция 64

Л

Линия продукции 2

Лоток для столовых приборов .. 34

М

Модель № 2

Моющие средства All in 1 37

Н

Наружная очистка 43

Настройки пользователя 21, 22

Неисправности 48

о	
Область применения	2
Обслуживание	43
Описание прибора	15
Отключение электропитания	54
Отсрочка старта	40
Очистка	
Распылители	44
Система фильтрации	44
Очистка распылителей	44
Очистка системы фильтрации ...	44
Очистка фильтра	47
п	
Перестановка по высоте	31
Подводка воды	57
Послегарантийное обслуживание	63
Посуда	
Выемка посуды	42
Загрузка	28
правила техники безопасности	
Общие	6
Принадлежности	55
Программа	
Выбор	38
Преждевременное прерывание	41
Прерывание	41
Программа Eco	
Выбор	38
Программа мойки	38
р	
Разделители	30
Рекомендации по мойке	27
с	
Сервисный ремонт	63
Символы	5
Символы программ	17
Советы по загрузке верхнего лотка	
Easy-шпильки	31
Держатели для стаканов	30
Загрузка верхнего лотка	29
Перестановка по высоте	31
Разделители	30
Советы по загрузке нижнего лотка	
Загрузка нижнего лотка	33
Лоток для столовых приборов	34
т	
Технические вопросы	63
Технический паспорт изделия ..	58
Тип	2
у	
Упаковка	14
Утилизация	14
Уход	43
э	
Электрическое подключение	57

12 Сервисный ремонт



В главе «Самостоятельное устранение неисправностей» можно получить ценные указания при мелких неполадках. Таким образом, необходимость в вызове сервисного техника отпадает и появляется возможность сэкономить на связанных с этим затратах.

Зарегистрировать свой прибор фирмы V-ZUG на сайте vzug.ch или при помощи приложенной карточки для получения технической поддержки прибора в случае возможных неполадок на протяжении всего гарантийного срока. Для регистрации вам потребуется заводской номер (ЗН) и наименование прибора. Эти данные можно дополнительно указать здесь или нанести на поставляемую с прибором наклейку:

FN _____

Прибор _____

При обращении в фирму V-ZUG в случае возникновения неисправностей для любых запросов требуется заранее найти данные сведения по прибору. Эти сведения находятся на заводской табличке прибора.

- ▶ Откройте дверцу прибора.
 - Заводская табличка находится слева на краю резервуара.

Заказ на ремонт

На интернет-странице vzug.com Вы найдете контактную информацию ближайшего сервисного центра V-ZUG. Во многих странах связаться со службой поддержки и сервисного обслуживания V-ZUG можно также по бесплатному телефонному номеру 00800 850 850 00 (или +800 850 850 00).

Технические вопросы, принадлежности, послегарантийное обслуживание

Сотрудники сервисного центра V-ZUG охотно ответят на технические вопросы, примут заказ на принадлежности и запасные части или проинформируют о новейших договорах на послегарантийное обслуживание.

Краткая инструкция

Вначале прочтите указания по технике безопасности, приведенные в данной инструкции!

- ▶ Откройте дверцу
- ▶ Уложите посуду
- ▶ Добавление моющего средства
- ▶ Выбор программы
- ▶ При необходимости выберите дополнительную функцию (функции)
- ▶ Закройте дверцу
- ▶ Программа сразу же запускается
- ▶ Когда раздается длинный звуковой сигнал, откройте дверцу машины и выньте посуду

V-ZUG Ltd

Industriestrasse 66, CH-6301 Zug
vzug@vzug.ch, www.vzug.com



J41011.357-1