



User's Guide

Models

CP 15 GS

EL Οδηγός λειτουργίας
TR Kullanma Kılavuzu
PL Instrukcja obsługi
RU Руководство пользователя

دليل المستخدم AR

Сведения по технике безопасности



Перед установкой и эксплуатацией прибора внимательно ознакомьтесь с приложенным руководством. Производитель не несет ответственность за травмы и повреждения, полученные/вызванные неправильной установкой и эксплуатацией. Позаботьтесь о том, чтобы данное руководство было у Вас под рукой на протяжении всего срока службы прибора.

Данный прибор отвечает требованиям действующих стандартов безопасности. В случае неправильной эксплуатации прибора пользователь может подвергнуться опасности.

Безопасность детей и лиц с ограниченными возможностями

ВНИМАНИЕ! Существует риск удушья, получения травм или стойких нарушений нетрудоспособности

- Данный прибор может эксплуатироваться детьми старше 8 лет и лицами с ограниченными физическими, сенсорными или умственными способностями или с недостаточным опытом или знаниями только при условии нахождения под присмотром лица, отвечающего за их безопасность.
- Не позволяйте детям играть с прибором.
- Храните все упаковочные материалы вне досягаемости детей.
- Очистка и доступное пользователю техническое обслуживание не должно производиться детьми без присмотра.

Общие правила техники безопасности





- Во время работы прибора его внутренняя камера сильно нагревается. Не прикасайтесь к нагревательным элементам внутри прибора. Помещая в прибор или

извлекая из него посуду или аксессуары, всегда используйте кухонные рукавицы.

- В зависимости от установленной температуры и продолжительности работы температура внутри подогревателя посуды может достигать 80 °С. Для защиты рук от ожогов при извлечении посуды из подогревателя используйте прихватку.
- Не садитесь и не опирайтесь на выдвижной поддон подогревателя посуды. Это может привести к повреждению телескопических направляющих. Максимально допустимая нагрузка на поддон – 25 кг.
- Не храните пластиковые контейнеры или горючие материалы в подогревателе посуды. Они могут расплавиться или воспламениться в процессе работы подогревателя. Опасность возгорания.
- Не допускается использование подогревателя посуды в качестве нагревательного прибора. Подогреватель может нагреваться до высокой температуры, способной привести к воспламенению находящихся вблизи горючих материалов.
- При выводе подогревателя посуды из эксплуатации по завершении срока службы отключите его от сети электропитания и приведите в негодность кабель, чтобы прибор не мог представлять опасности, например, для детей, если они будут играть с ним.

Монтаж



- Электрическая система должна быть оснащена средствами отключения с размыканием контактов во всех полюсах, обеспечивающими полное отключение в условиях перенапряжения категории III.
- Если для электрического подключения используется штепсельная вилка, она должна быть доступна после монтажа.
- Установленные устройства должны обеспечивать защиту от случайного прикосновения к электропроводникам.

-  **Внимание!** Перед подсоединением подогревателя посуды к электросети, удостоверитесь, что входное напряжение и частота тока, указанные на паспортной табличке нагревательного блока, соответствуют аналогичным характеристикам сети. В случае несоответствия характеристик питания, могут возникнуть осложнения. Если есть сомнения, свяжитесь с электротехником.
-  **Внимание!** Если отсутствует шнур питания, устройство должно быть установлено и подключено специалистом. Свяжитесь с квалифицированным электротехником, который знает и соблюдает действующую технику безопасности. Производитель не несет ответственности за ущерб, нанесенный ввиду неправильной установки или соединения.
-  **Внимание!** Электробезопасность устройства может быть гарантирована только в случае его заземления. Производитель не несет ответственности за ущерб (к примеру, поражение электрическим током), нанесенным ввиду отсутствия системы защиты или ее неверным вводом в эксплуатацию.
-  **Внимание!** Используйте устройство по назначению только после его окончательной установки. Только в этом случае пользователи гарантированно не смогут получить доступ к электрическим компонентам устройства.
-  **Внимание!** Никогда не разбирайте устройство. Возможные соприкосновения с электропроводимыми частями или внесение изменений в работу электрических или механических компонентов могут привести к угрозе безопасности пользователя и нарушить исправную работу устройства.

Уборка

- Перед выполнением операций по очистке отключите прибор от сети электропитания.
- Не используйте пароочистители для очистки прибора.
- Не используйте жесткие абразивные чистящие средства или острые металлические скребки для чистки прибора.
- Не допускается использование для очистки подогревателя посуды высоконапорных систем промывки или пароочистителей. Пар может повредить электрические компоненты и привести к возникновению коротких замыканий. Кроме того, длительное воздействие пара может привести к повреждению поверхностей прибора и его компонентов.

Ремонт

- Перед выполнением операций по уходу отключите прибор от сети электропитания.
- В случае повреждения шнура питания во избежание несчастного случая он должен быть заменен изготовителем, авторизованным сервисным центром или специалистом с равнозначной квалификацией.
-  **Внимание!** Устройство должно быть отключено от сети при проведении установки или ремонтных работ. Прекратить подачу тока можно следующими способами:
- отсоедините электрические пробки / предохранители в распределительном щите.
- отсоедините штепсельную вилку от розетки. При отсоединении следует тянуть непосредственно за вилку, а не за провод.
-  **Внимание!** Ремонт и обслуживание устройства, в особенности его электропроводимых частей, должны проводиться специалистами, уполномоченными производителем. Производитель и поставщики не несут ответственности за ущерб, который может быть нанесен людям, животным или предметам, в случае неверного

проведения ремонтно-профилактических работ неуполномоченными специалистами.

-  **Внимание!** Ремонт устройства во время гарантийного срока должен проводиться специалистами, уполномоченными производителем. Любые повреждения, нанесенные при неофициальном ремонте, не будут признаны гарантийными случаями.

Конструкция прибора

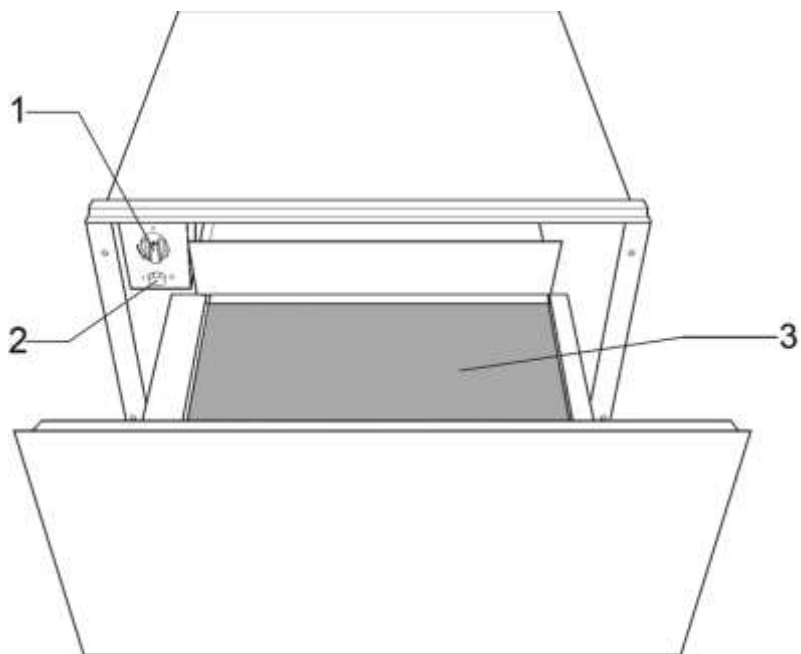

1. Регулятор температуры (термостат) 3. Нескользящий коврик
2. Кнопка включения/выключения
(с подсветкой)

Принцип действия подогревателя посуды

Подогреватель посуды оснащен системой циркуляции горячего воздуха. Вентилятор равномерно распределяет тепло, выделяемое нагревательным элементом, по внутреннему объему прибора.

Термостат позволяет задавать и поддерживать температуру, до которой должна быть нагрета посуда.

Потоки горячего воздуха, создаваемые вентилятором, быстро и равномерно подогревают посуду.

Нагревательный элемент и вентилятор защищены металлической решеткой.

На дне выдвижного поддона располагается Нескользящий коврик, который предотвращает смещение блюд и тарелок при открывании и закрывании подогревателя.

Порядок работы

Первое включение

Перед первым включением подогревателя посуды очистите его внутренние и наружные поверхности (см. раздел «Очистка и техническое обслуживание»).

Затем прогревайте подогреватель посуды в течение как минимум двух часов. Для этого установите регулятор температуры в крайнее правое положение (см. раздел «Выбор температуры»).

При первом включении подогревателя посуды кухня должна хорошо проветриваться.

Компоненты подогревателя защищены специальным составом. Поэтому при первом включении подогревателя будет ощущаться запах. Запах и небольшое количество дыма, которые возможны при первом включении, исчезнут достаточно быстро. Они не являются признаком неисправности подключения или прибора.

Панель управления



На панели управления располагаются регулятор температуры и кнопка включения/выключения. Для того чтобы получить доступ к панели управления, необходимо выдвинуть поддон подогревателя посуды.

Когда подогреватель посуды закрыт, индикатор включения виден через специальное отверстие в передней панели.

Использование подогревателя посуды

Для того чтобы подогреть посуду:

- поместите посуду в поддон подогревателя;
- с помощью термостата установите требуемую температуру;
- нажмите кнопку включения подогревателя (должна загореться подсветка кнопки);
- закройте подогреватель посуды.

Не прилагайте чрезмерных усилий при закрывании — в противном случае подогреватель может снова открыться.

Прежде чем извлечь подогретую посуду, еще раз нажмите кнопку, чтобы выключить подогреватель посуды.

Выбор температуры

С помощью термостата можно выбрать температуру в диапазоне от 30 °C до 70 °C.

Не пытайтесь повернуть термостат влево дальше положения «0» или вправо дальше крайнего правого положения, так как это может привести к повреждению прибора.

После достижения заданной температуры нагрев автоматически выключается. Если температура падает ниже заданного уровня, нагрев автоматически возобновляется.

Регулятор температуры не имеет шкалы, маркированной в градусах Цельсия; вместо этого используются значки, соответствующие оптимальным значениям температуры для различных типов посуды:

-  Приблизительно 40 °C для чашек и стаканов.

При такой температуре стакан или чашка не обжигают рук, а их

содержимое остается горячим намного дольше.

-  Приблизительно 60 °С

Идеальная температура для блюд и столовых тарелок. Блюда на подогретых тарелках остывают значительно медленнее. В то же время, к ним можно прикасаться без риска получить ожог.

Продолжительность подогрева

На длительность подогрева влияют различные факторы:

- материал и толщина стенок посуды;
- количество одновременно подогреваемых предметов;
- расположение посуды в
- заданная температура.

Это не позволяет определить точные значения продолжительности подогрева для всех возможных случаев.

Тем не менее, ниже для справки приведены приблизительные значения продолжительности подогрева для стандартных комплектов посуды в положении термостата  :

Загрузка	Время (мин)
Комплект посуды на шесть персон	30 – 35
Комплект посуды на восемь персон	35 – 40
Комплект посуды на двенадцать персон	40 – 45

Со временем, в процессе использования подогревателя посуды, вы сами определите оптимальные параметры для посуды.

Вместимость подогревателя посуды

Вместимость подогревателя зависит от размеров предметов посуды.

CP 15 GS
Комплект посуды на шесть персон
6 мелких тарелок Ø24 см
6 бульонных чашек Ø10 см
1 сервировочное блюдо Ø19 см
1 сервировочное блюдо Ø17 см
1 тарелка для мяса Ø32 см
или
20 блюд Ø28 см
или
80 чашек для эспрессо
или
40 чайных чашек
Комплект посуды на шесть персон

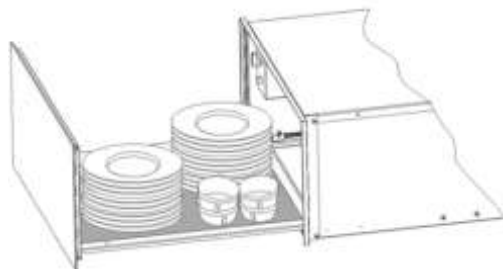

Очистка и техническое обслуживание

Очистка — это единственная операция обслуживания, которую необходимо выполнять в процессе нормальной эксплуатации прибора.

Внимание! Перед очисткой подогревателя посуды отключите его от сети электропитания. Отсоедините кабель электропитания подогревателя от сетевой розетки или отключите цепь питания подогревателя на распределительном щитке.

Не используйте агрессивные или абразивные чистящие средства, абразивные губки и острые предметы, так как это может привести к образованию пятен или царапин на поверхностях подогревателя.

Не допускается использование для очистки подогревателя посуды высоконапорных систем промывки или парочистителей.

Передняя панель и панель управления

Как правило, для очистки подогревателя посуды достаточно использовать влажную хлопчатобумажную салфетку. При наличии сильных загрязнений добавьте в используемую воду несколько капель жидкого моющего средства.

Затем насухо протрите поверхности подогревателя посуды сухой хлопчатобумажной салфеткой.

Для очистки элементов подогревателя, изготовленных из нержавеющей стали, можно использовать специальные средства для ухода за поверхностями из нержавеющей стали. Такие средства позволяют на некоторое время защитить поверхность от повторного загрязнения. Тонкий слой средства наносят на

поверхность с помощью мягкой хлопчатобумажной салфетки.

Для очистки элементов подогревателя, изготовленных из алюминия, используйте средство для чистки стекол и мягкую хлопчатобумажную салфетку, не оставляющую волокон. Протирайте поверхности горизонтальными движениями, не прикладывая чрезмерных усилий, так как алюминий достаточно легко поцарапать.

Внутренние поверхности подогревателя посуды

Периодически очищайте внутренние поверхности подогревателя посуды с помощью влажной хлопчатобумажной салфетки. При наличии сильных загрязнений добавьте в используемую воду несколько капель жидкого моющего средства.

Затем насухо протрите поверхности сухой хлопчатобумажной салфеткой.

Не допускайте попадания воды в проем для циркуляции воздуха.

До полного высыхания подогревателя посуды не подключайте его к сети электропитания.

Коврик с нескользящей поверхностью

Для того чтобы упростить очистку выдвигаемого поддона, можно извлечь из него коврик с нескользящей поверхностью.

Для очистки коврика можно использовать горячую воду, добавив в нее несколько капель жидкого моющего средства.

После завершения очистки тщательно просушите коврик.

Коврик следует устанавливать на место только после полного высыхания.

Что делать, если подогреватель посуды не работает?

ВНИМАНИЕ! Любые ремонтные работы должен выполнять только квалифицированный специалист. Безопасность прибора, отремонтированного неавторизованным персоналом, не может быть гарантирована.

Перед обращением в службу технической поддержки проверьте следующие возможные причины неисправностей:

- **Посуда не нагревается до требуемой температуры.** Убедитесь, что:
 - прибор включен;
 - регулятор температуры установлен в соответствующее положение;
 - отверстия для циркуляции воздуха не закрыты посудой;
 - подогрев посуды продолжался достаточно долго.
- **На продолжительность подогрева влияют различные факторы, в том числе:**

- материал и толщина стенок посуды;
- количество загруженной посуды;
- расположение посуды в подогревателе.
- **Посуда вообще не нагревается. Убедитесь, что:**
 - слышен шум работающего вентилятора; если вентилятор работает, значит, неисправен нагревательный элемент; если не слышен шум вентилятора — неисправен вентилятор;
 - предохранитель/автоматический выключатель на распределительном щите не перегорел/не выключился.
- **Посуда нагревается сильнее, чем требуется.**
 - Неисправен регулятор температуры.
- **Не работает подсветка кнопки включения/ выключения.**
 - Перегорела лампа подсветки кнопки.

Защита окружающей среды

Утилизация упаковки

На упаковке имеется знак «Зеленая точка».

Рассортируйте упаковочные материалы по типам (картон, пенополистирол, пластиковая пленка) и поместите их в соответствующие контейнеры для отходов. Это обеспечит надлежащую переработку и повторное использование упаковочных материалов.

Утилизация оборудования, вышедшего из употребления

В соответствии с требованиями директивы Европейского Союза 2012/19/EU по

утилизации электрического и электронного оборудования (WEEE), бытовые электроприборы не допускаются к утилизации вместе с бытовыми отходами.

Для оптимизации процессов утилизации, повышения коэффициента использования вторичных ресурсов и предотвращения ущерба окружающей среде и здоровью людей вышедшую из употребления бытовую технику следует утилизировать отдельно от обычных бытовых отходов. Об этом напоминает перечеркнутый символ контейнера для отходов, который наносится на подобные изделия.

Для получения информации о расположении пунктов сбора вышедших

из употребления бытовых электроприборов обратитесь по месту их приобретения или в местные органы управления.

Прежде чем утилизировать бытовую технику, приведите ее в нерабочее состояние, для чего отсоедините кабель электропитания, а затем отрежьте и утилизируйте его.

Порядок установки

Подготовка к установке

Убедитесь, что рабочее напряжение, указанное на паспортной табличке подогревателя посуды, соответствует напряжению в розетке сети электропитания, предназначенной для его подключения.

Откройте подогреватель, **извлеките все принадлежности** и удалите упаковочный материал.

Внимание! Передняя панель подогревателя посуды может быть покрыта **защитной пленкой**. Перед первым включением подогревателя посуды осторожно снимите эту пленку.

Осмотрите подогреватель посуды и убедитесь в отсутствии повреждений. Убедитесь, что поддон нагревателя выдвигается и задвигается без помех. При обнаружении каких-либо дефектов обратитесь в службу технической поддержки.

Внимание! Розетка сети электропитания, к которой подключается подогреватель посуды, должна быть установлена в легкодоступном месте.

Для совместного встраивания с подогревателем посуды пригодны только бытовые электроприборы, указанные изготовителем. **На подогреватель посуды, установленный совместно с другими приборами, аннулируется гарантия, поскольку в этом случае изготовитель не может гарантировать надежную работу подогревателя посуды.**

Установка

Если подогреватель посуды встраивается в шкаф в сочетании с другим прибором, в шкафу должна быть предусмотрена фиксированная промежуточная полка, с запасом выдерживающая вес обоих приборов.

Второй прибор может быть установлен непосредственно на подогреватель посуды: монтировать разделительную полку необязательно.

При встраивании прибора, устанавливаемого в сочетании с подогревателем посуды, следуйте указаниям, приведенным в документации на соответствующий прибор.

Установочные размеры в миллиметрах указаны **на рисунках, приведенных в конце настоящего руководства.** Действуйте следующим образом:

1. Установите подогреватель посуды на полку и сдвиньте его внутрь ниши, не допуская перекосов.
2. Убедитесь, что подогреватель посуды отцентрирован относительно ниши, а его переднее обрамление равномерно прилегает к элементам шкафа по всему периметру.
3. Откройте подогреватель посуды и закрепите его на боковых стенках шкафа с помощью двух прилагаемых винтов.



Подключение к сети электропитания

Подогреватель посуды комплектуется кабелем электропитания с однофазной вилкой. По условиям безопасности розетка, используемая для подключения подогревателя посуды, должна быть легко доступна после завершения его установки.

Постоянное подключение подогревателя посуды (без использования розетки) должен выполнять квалифицированный электрик. В этом случае подогреватель посуды подключается к сети электропитания через автоматический выключатель с зазором между контактами не менее 3 мм. Электрические характеристики розетки, используемой для подключения подогревателя посуды, должны соответствовать данным, указанным на его паспортной табличке.

ВНИМАНИЕ! ПОДОГРЕВАТЕЛЬ ПОСУДЫ ДОЛЖЕН БЫТЬ ЗАЗЕМЛЕН!

Производитель и продавцы не несут ответственности за какой-либо ущерб, который может быть причинен людям, животным или имуществу в случае несоблюдения данных инструкций по установке.

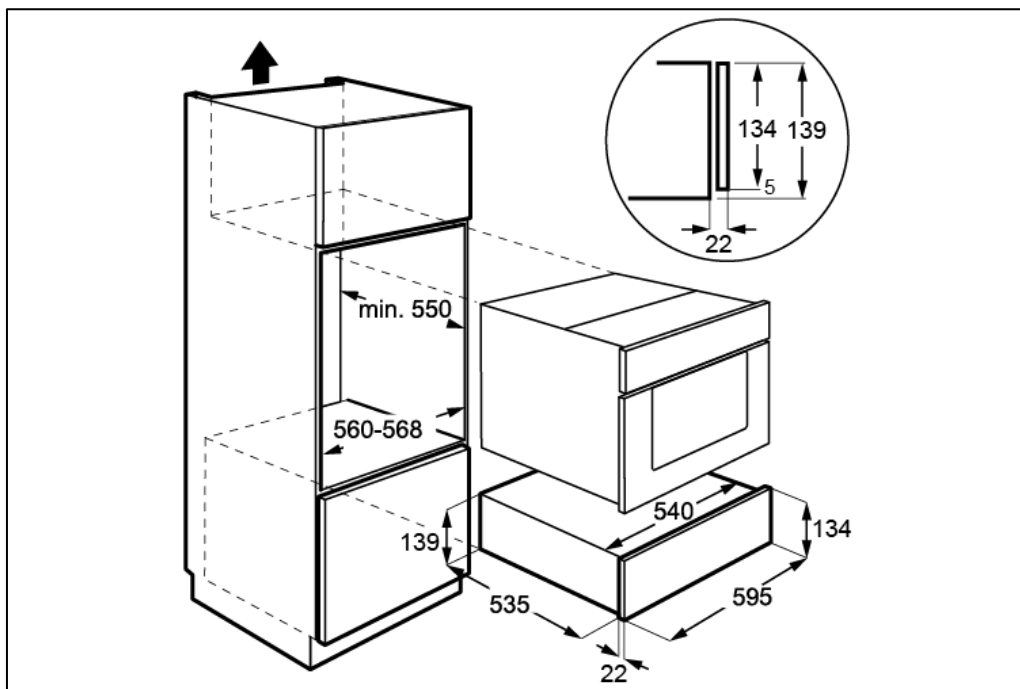

Teka Subsidiaries

Country Subsidiary	Address	City	Phone
Austria Küppersbusch Austria	Eitnergasse, 13	1231 Wien	+43 18 668 022
Belgium Küppersbusch Belgium S.P.R.L.	Doomveld Industrie, Asse 3, No. 11 - Boite 7	1731 Zellik	+32 24 668 740
Bulgaria Teka Bulgaria EOOD	Bhd. "Tsarigradsko Shosse" 135	1784 Sofia	+359 29 768 330
Chile Teka Chile S.A.	Avd El Retiro Parque los Matenes, 1237, Parque Enea	Pudahuel, Santiago de Chile	+ 56 24 986 000
China Teka International Trading (Shanghai) Co. Ltd.	No. 1506, Shengyuan Henghua Bldg, No. 200 Wending Rd.	Xuhui, Dist. 200030 Shanghai	+86 2 153 076 996
Czech Republic Teka CZ S.R.O.	V Holesovickách, 593	182 00 Praha 8 - Liben	+420 284 691 940
Ecuador Teka Ecuador S.A.	Parque Ind. California 2, Via a Daule Km 13	Guayaquil	+593 42 100 311
Greece Teka Hellas A.E.	Thesi Roupaki - Aspropyrgos	193 00 Athens	+30 2 109 760 283
Hungary Teka Hungary Kft.	Bajcsy Zsilinsky u. 53	1065 Budapest	+36 13 542 110
Indonesia PT Teka Buana	Jalan Montong Raya, Kantor Taman A9 Unit A3	12950 Jakarta	+62 215 762 272
Malaysia Teka Kuchentechnik (Malaysia) Sdn. Bhd	10 Jalan Kartunis U1/47, Tomasya Park, Off Glenmarie	40150 Shah Alam, Selangor Darul Ehsan	+60 376 201 600
Mexico Teka Mexicana S.A. de C.V.	Ferrocarril 200, Esquina Norte 29, Col. Moctezuma	15500 Mexico D.F.	+52 5 551 330 493
Morocco Teka Maroc S.A.	73, Bd. Sillmane, Dépôt 33, Route de Ain Sebaa	Casablanca	+212 22 674 462
Peru Teka Kuchentechnik Peru S.A.	Av. El Polo 670 local A 201, CC El polo, Surco	Lima	+51 14 363 078
Poland Teka Polska Sp. Z O.O.	ul 3-go Maja 8 / A2	05-800 Pruszkow	+48 227 383 270
Portugal Teka Portugal S.A.	Estrada da Mota - Apdo 533	3854-909 Ilhavo, Aveiro	+35 1 234 529 500
Romania S.C. Teka Kuchentechnik România S.R.L.	Sevastopol str., no 24, 5th floor, of. 15	010992 Bucharest Sector 1	+40 212 334 450
Russia/Russia Teka Rus LLC/OOO "Teka Pyc"	Neverovskovo 9, Office 417, 121170, Moscow, Russia	121087 Pocosin, Moscow	+7 4 956 450 064
Singapore Teka Singapore PTE Ltd.	Clemenceau Avenue, 83, 01-33/34 UE Square	239920 Singapore	+65 67 342 415
Spain Teka Industrial, S.A.	C/ Caja,17	39011 Santander	+34 942 355 050
Thailand Teka (Thailand) Co. Ltd.	364/8 Sri-Ayuttaya Road, Phayathai, Ratchatavee	10400 Bangkok	+66 -26 424 888
Turkey Teka Teknik Mutfak Aletleri Sanayi Ve	Büyükdere Cad. 24/13	80290 Mecidiyeköy, Istanbul	+90 2 122 883 134
Ukraine Teka Ukraine LLC	86-a, Bozhenko Str. 2nd floor, 4th entrance	03150 Kyiv	+380 444 960 680
United Arab Emirates Teka Middle East Fze	Building LOB 16, Office 417	P.O. Box 18251 Dubai	+971 48 872 912
United Arab Emirates Teka Kuchentechnik U.A.E LLC	Bin Khedia Centre	P.O. Box 35142 Dubai	+971 42 833 047
Venezuela Teka Andina S.A.	Ctra. Petare-Santa Lucia, km 3 (El Limoncito)	1070 Caracas	+58 2 122 912 821
Vietnam TEKA Vietnam Co., Ltd.	803, Floor 8th, Daiminh Convention Center, 77, Hoang Van	Thai, Tan Phu Ward, District 7, Ho Chi Minh	+84 854 160 646

