



ПРОФЕССИОНАЛЬНАЯ ПОСУДОМОЕЧНАЯ МАШИНА

RU





## Оглавление

1	ПРЕДУПРЕЖДЕНИЯ ПО БЕЗОПАСНОСТИ И ИСПОЛЬЗОВАНИЮ .....	3
1.1.	Торговая марка.....	3
1.2	Наименование и адрес производителя или дистрибьютора.....	3
1.3	Декларация соответствия продукции стандартам .....	3
2	ТЕХНИЧЕСКИЕ ХАРАКТЕРИСТИКИ.....	5
3	УСТАНОВКА И РАСПОЛОЖЕНИЕ.....	8
3.1	ИНСТРУКЦИИ ДЛЯ ТЕХНИЧЕСКОГО ПЕРСОНАЛА .....	8
	Подключение воды.....	8
	Электроподключение .....	9
3.2	ПЕРВЫЙ ЗАПУСК .....	10
	Использование смягчителя воды (только модели со смягчителем) .....	10
4	ПАНЕЛЬ УПРАВЛЕНИЯ .....	11
	Индикатор L2 .....	11
	Зеленый цвет: посудомоечная машина готова.....	11
	Синий цвет: посудомоечная машина работает (выполнение мойки, ЗАПОЛНЕНИЕ....) .....	11
	Красный цвет: сигнал рабочей неисправности .....	11
4.1	НАСТРОЙКА (Только уполномоченный персонал.) .....	12
	Процедура изменения параметров машины.....	12
4.2	Изменяемые параметры.....	13
	Регулировка подачи ополаскивателя (дополнительная функция, при ее наличии).....	13
	Регулировка подачи моющего средства (дополнительная функция, при ее наличии) .....	13
	Функция Автозапуска .....	13
	Регулировка периодичности регенерации (модели со смягчителем воды) .....	14
	Экстра ополаскивание .....	14
	Цикл “чистая вода” .....	14
	Термостоп .....	15
	Индивидуальная настройка продолжительности программы USER. (дополнительная функция, только если она предусмотрена).....	15
	Настройка времени всасывания пара (дополнительная функция, только в случае ее установки) .....	16
	Настройка сервиса (только для квалифицированной сервисной службы) .....	16
4.3	Включение перистальтических насосов - быстрое заполнение контура подачи моющего средства и ополаскивателя.....	16
5	НЕИСПРАВНОСТИ, ОТОБРАЖАЕМЫЕ НА ДИСПЛЕЕ (ТЕХНИК).....	17
6	ИНСТРУКЦИИ ДЛЯ ПОЛЬЗОВАТЕЛЯ .....	18
	Панель управления .....	18
	Индикатор L2 .....	18

Зеленый цвет: посудомоечная машина готова .....	18
Синий цвет: посудомоечная машина работает (выполнение мойки, ЗАПОЛНЕНИЕ...) .....	18
Красный цвет: сигнал рабочей неисправности .....	18
6.1 Перед мойкой.....	19
6.2 Первое использование за день (бак и бойлер пусты) .....	19
6.3 Особенные ситуации.....	21
6.4 Смена программы .....	21
7 ВЫБОР ПРОГРАММЫ.....	22
8. УХОД И ЧИСТКА .....	24
8.1 Чистка фильтра в течение дня.....	24
8.2 Регулярный контроль опрыскивателей (раз в неделю) .....	25
Продолжительный перерыв в пользовании .....	25
9. ПРОБЛЕМЫ И АНОМАЛИИ.....	26
10. НЕИСПРАВНОСТИ, ОТОБРАЖАЕМЫЕ НА ДИСПЛЕЕ ПОЛЬЗОВАТЕЛЯ.....	27

**SMEG** благодарит вас за выбор этого изделия.

Внимательно прочитайте все инструкции в этом руководстве для того, чтобы узнать наиболее оптимальные условия для правильного использования посудомоечной машины.

**Технические инструкции**

	<p>Предназначены для квалифицированного персонала, ответственного за установку, подключение, испытательную процедуру и техническое обслуживание.</p>
--	------------------------------------------------------------------------------------------------------------------------------------------------------

**Инструкции для пользователя**

	<p>Советы по использованию, описание команд и правильной процедуры чистки и ухода за посудомоечной машиной.</p>
--	-----------------------------------------------------------------------------------------------------------------

# 1 ПРЕДУПРЕЖДЕНИЯ ПО БЕЗОПАСНОСТИ И ИСПОЛЬЗОВАНИЮ

## 1.1. Торговая марка SMEG

## 1.2 Наименование и адрес производителя или дистрибьютора

Smeg S.p.A.

Via Leonardo da Vinci, 4 - 42016 Guastalla (RE) Tel. +39 0522 8211 - Fax + 39 0522 821453

internet: [www.smegfoodservice.com](http://www.smegfoodservice.com), email : [foodservice@smeg.it](mailto:foodservice@smeg.it)

Информация :

ИНФОРМАЦИЯ И ОБСЛУЖИВАНИЕ ПО ПРОДУКЦИИ SMEG ПРОФЕССИОНАЛЬНЫЕ ПОСУДОМОЕЧНЫЕ МАШИНЫ

Персонал нашего отдела продаж предоставит вам информацию о ценах и предложениях.

В нашем отделе техобслуживания предоставят вам рекомендации для правильного использования устройства и свяжут вас с ближайшим официальным сервисным центром. Вся гамма нашей продукции доступна на нашем сайте.

## 1.3 Декларация соответствия продукции стандартам

ЭТО УСТРОЙСТВО ИМЕЕТ МАРКИРОВКУ В СООТВЕТСТВИИ С ЕВРОПЕЙСКОЙ ДИРЕКТИВОЙ 2002/96/ЕС, WASTE ELECTRICAL AND ELECTRONIC EQUIPMENT (WEE). ОБЕСПЕЧИВАЯ КОРРЕКТНУЮ УТИЛИЗАЦИЮ ЭТОЙ ПРОДУКЦИИ, ПОЛЬЗОВАТЕЛЬ ПОМОГАЕТ ПРЕДОТВРАТИТЬ ВОЗМОЖНЫЕ НЕГАТИВНЫЕ ПОСЛЕДСТВИЯ ДЛЯ ОКРУЖАЮЩЕЙ СРЕДЫ И ЗДОРОВЬЯ. УТИЛИЗИРУЙТЕ УСТРОЙСТВО В СООТВЕТСТВИИ С ПРАВИЛАМИ ПО УТИЛИЗАЦИИ ОТХОДОВ. ДЛЯ ПОДРОБНОЙ ИНФОРМАЦИИ ПО ОБРАЩЕНИЮ, ВОССТАНОВЛЕНИЮ И ПОВТОРНОМУ ИСПОЛЬЗОВАНИЮ ЭТОЙ ПРОДУКЦИИ, ОБРАЩАЙТЕСЬ В МЕСТНЫЙ КОМПЕТЕНТНЫЙ ОТДЕЛ, СЛУЖБУ ПО СБОРУ БЫТОВЫХ ОТХОДОВ ИЛИ В МАГАЗИН, В КОТОРОМ БЫЛО ПРИОБРЕТЕНО УСТРОЙСТВО. ЗАЗЕМЛЕНИЕ ЯВЛЯЕТСЯ ОБЯЗАТЕЛЬНЫМ И ДОЛЖНО СООТВЕТСТВОВАТЬ ТРЕБОВАНИЯМ, ПРЕДУСМОТРЕННЫМ НОРМАМИ БЕЗОПАСНОСТИ ЭЛЕКТРИЧЕСКИХ СИСТЕМ. ПОСУДОМОЕЧНАЯ МАШИНА ПРЕДНАЗНАЧЕНА ИСКЛЮЧИТЕЛЬНО ДЛЯ ПРОФЕССИОНАЛЬНОГО ИСПОЛЬЗОВАНИЯ, ЕЮ ДОЛЖЕН ПОЛЬЗОВАТЬСЯ ТОЛЬКО УПОЛНОМОЧЕННЫЙ ПЕРСОНАЛ. ОНА ПРЕДНАЗНАЧЕНА ДЛЯ МЫТЬЯ ПОСУДЫ (ТАРЕЛКИ, ЧАШКИ, МИСКИ, ПРОТИВНИ, СТОЛОВЫЕ ПРИБОРЫ) И ПОХОЖИХ ПРЕДМЕТОВ В ГАСТРОНОМИЧЕСКИХ ОТРАСЛЯХ И В СФЕРЕ ОБЩЕСТВЕННОГО ПИТАНИЯ, СООТВЕТСТВУЕТ МЕЖДУНАРОДНЫМ НОРМАМ ЭЛЕКТРО- И МЕХАНИЧЕСКОЙ БЕЗОПАСНОСТИ (CEI-EN-IEC 60335-2-58/61770) И ЭЛЕКТРОМАГНИТНОЙ СОВМЕСТИМОСТИ (CEI-IEC-EN 55014-1/-2, 61000-3;4, 50366). ПРОИЗВОДИТЕЛЬ НЕ НЕСЕТ ОТВЕТСТВЕННОСТИ ЗА ПРИЧИНЕННЫЙ ВРЕД ЛЮДЯМ ИЛИ ВЕЩАМ, СПРОВОЦИРОВАННЫЙ НЕСОБЛЮДЕНИЕМ ИНСТРУКЦИЙ В ЭТОМ РУКОВОДСТВЕ, НЕПРАВИЛЬНЫМ ИСПОЛЬЗОВАНИЕМ, ВМЕШАТЕЛЬСТВОМ В ДЕТАЛИ УСТРОЙСТВА И ИСПОЛЬЗОВАНИЕМ НЕОРИГИНАЛЬНЫХ ЗАПЧАСТЕЙ.

	<p><b>ЭТО РУКОВОДСТВО ЯВЛЯЕТСЯ СОСТАВНОЙ ЧАСТЬЮ ПОСУДОМОЕЧНОЙ МАШИНЫ; ХРАНИТЬ В ЦЕЛОСТНОСТИ ВМЕСТЕ С УСТРОЙСТВОМ.</b></p>
	<p><b>УСТАНОВКА, ПОДКЛЮЧЕНИЕ, ЗАПУСК, УСТРАНЕНИЕ НЕПОЛАДОК И ЗАМЕНА КАБЕЛЯ ПИТАНИЯ ДОЛЖНЫ ВЫПОЛНЯТЬСЯ КВАЛИФИЦИРОВАННЫМ ПЕРСОНАЛОМ.</b></p>
	<p><b>ЗАЗЕМЛЕНИЕ ЯВЛЯЕТСЯ ОБЯЗАТЕЛЬНЫМ И ДОЛЖНО СООТВЕТСТВОВАТЬ ТРЕБОВАНИЯМ, ПРЕДУСМОТРЕННЫМ НОРМАМИ БЕЗОПАСНОСТИ ЭЛЕКТРИЧЕСКИХ СИСТЕМ</b></p>
	<p><b>СИМВОЛ ПЕРЕЧЕРКНУТОГО МУСОРНОГО БАКА НА ПРОДУКЦИИ ИЛИ НА СОПРОВОЖДАЮЩИХ ДОКУМЕНТАХ ОЗНАЧАЕТ, ЧТО ЭТА ПРОДУКЦИЯ НЕ ДОЛЖНА СЧИТАТЬСЯ БЫТОВЫМ ОТХОДОМ И ДОЛЖНА СДАВАТЬСЯ В ТОЧКУ СБОРА ОТХОДОВ ДЛЯ ПЕРЕРАБОТКИ ЭЛЕКТРИЧЕСКИХ И ЭЛЕКТРОННЫХ ПРИБОРОВ.</b></p>
	<p><b>НЕ ВВОДИТЬ ТАКИЕ СРЕДСТВА КАК СПИРТ ИЛИ ТЕРПЕНТИН, ОНИ МОГУТ ВЫЗВАТЬ ВЗРЫВ. НЕ СТАВИТЬ ПОСУДУ ИСПАЧКАННУЮ ПЕПЛОМ, ВОСКОМ, КРАСКОЙ.</b></p>
	<p><b>ТОЛЬКО ДЛЯ МОДЕЛЕЙ, УСТАНОВЛИВАЕМЫХ ПОД СТОЛЕШНИЦЕЙ: НИ В КОЕМ СЛУЧАЕ НЕ ИСПОЛЬЗУЙТЕ ПОСУДОМОЕЧНУЮ МАШИНУ ИЛИ ЕЕ КОМПОНЕНТЫ В КАЧЕСТВЕ ЛЕСТНИЦЫ ИЛИ ОПОРНОЙ ПОВЕРХНОСТИ ДЛЯ ЛЮДЕЙ, ПРЕДМЕТОВ ИЛИ ЖИВОТНЫХ. НЕ ОПИРАЙТЕСЬ И НЕ САДИТЕСЬ НА ОТКРЫТУЮ ДВЕРЦУ ПОСУДОМОЕЧНОЙ МАШИНЫ, ТАК КАК ЭТО МОЖЕТ ВЫЗВАТЬ ЕЕ ОПРОКИДЫВАНИЕ С ВЫТЕКАЮЩЕЙ ОПАСНОСТЬЮ ДЛЯ ЛЮДЕЙ. НЕ ОСТАВЛЯЙТЕ ДВЕРЦУ МАШИНЫ ОТКРЫТОЙ, ТАК КАК О НЕЕ МОЖНО СПОТКНУТЬСЯ.</b></p>
	<p><b>НЕ ПИТЬ ВОДУ, КОТОРАЯ МОЖЕТ ОСТАТЬСЯ В ПОСУДЕ ИЛИ В П. МАШИНЕ ПО ЗАВЕРШЕНИЮ ЦИКЛА ПРОГРАММЫ МОЙКИ</b></p>
	<p><b>УСТРОЙСТВО НЕ ПРЕДНАЗНАЧЕНО ДЛЯ ИСПОЛЬЗОВАНИЯ НЕСОВЕРШЕННОЛЕТНИМИ ЛЮДЬМИ И ЛИЦАМИ С ОГРАНИЧЕННЫМИ ФИЗИЧЕСКИМИ, ОСЯЗАТЕЛЬНЫМИ ИЛИ УМСТВЕННЫМИ ВОЗМОЖНОСТЯМИ, НЕ ВЛАДЕЮЩИМИ НЕОБХОДИМЫМ ОПЫТОМ ИЛИ ЗНАНИЯМИ. ИСПОЛЬЗОВАНИЕ ТАКИМИ ЛИЦАМИ ДОПУСТИМО ТОЛЬКО ПОД НАДЗОРОМ ЛИЦА, ОТВЕТСТВЕННОГО ЗА ИХ БЕЗОПАСНОСТЬ.</b></p>

## 2 ТЕХНИЧЕСКИЕ ХАРАКТЕРИСТИКИ

Давление воды питания	kPa (bar)	250-600 (2,5 ÷ 6)
Давление воды питания (с насосом полоскания)	kPa (bar)	100-600 (1 ÷ 6)
Температура воды питания (рекомендуемый диапазон при трехфазном подключении)	°C	15°C – 60°C
Температура воды питания (рекомендуемый диапазон при однофазном подключении)	°C	50°C – 55°C
Жесткость воды питания	°f	<15°f
Жесткость воды питания модели с декальцификатором	°f	<60°f
Расход воды на цикл полоскания	l	3,2
Вместимость бойлера	l	8
Вместимость бака	l	22
Уровень шума	dB(A)	< 60
Степень защиты	IPX	4
Вес нетто	Kg	~120
Тип кабеля питания	◀HAR▶	H07RN-F

РАЗМЕР МАШИНЫ И КВОТЫ ПОДСОЕДИНЕНИЕ

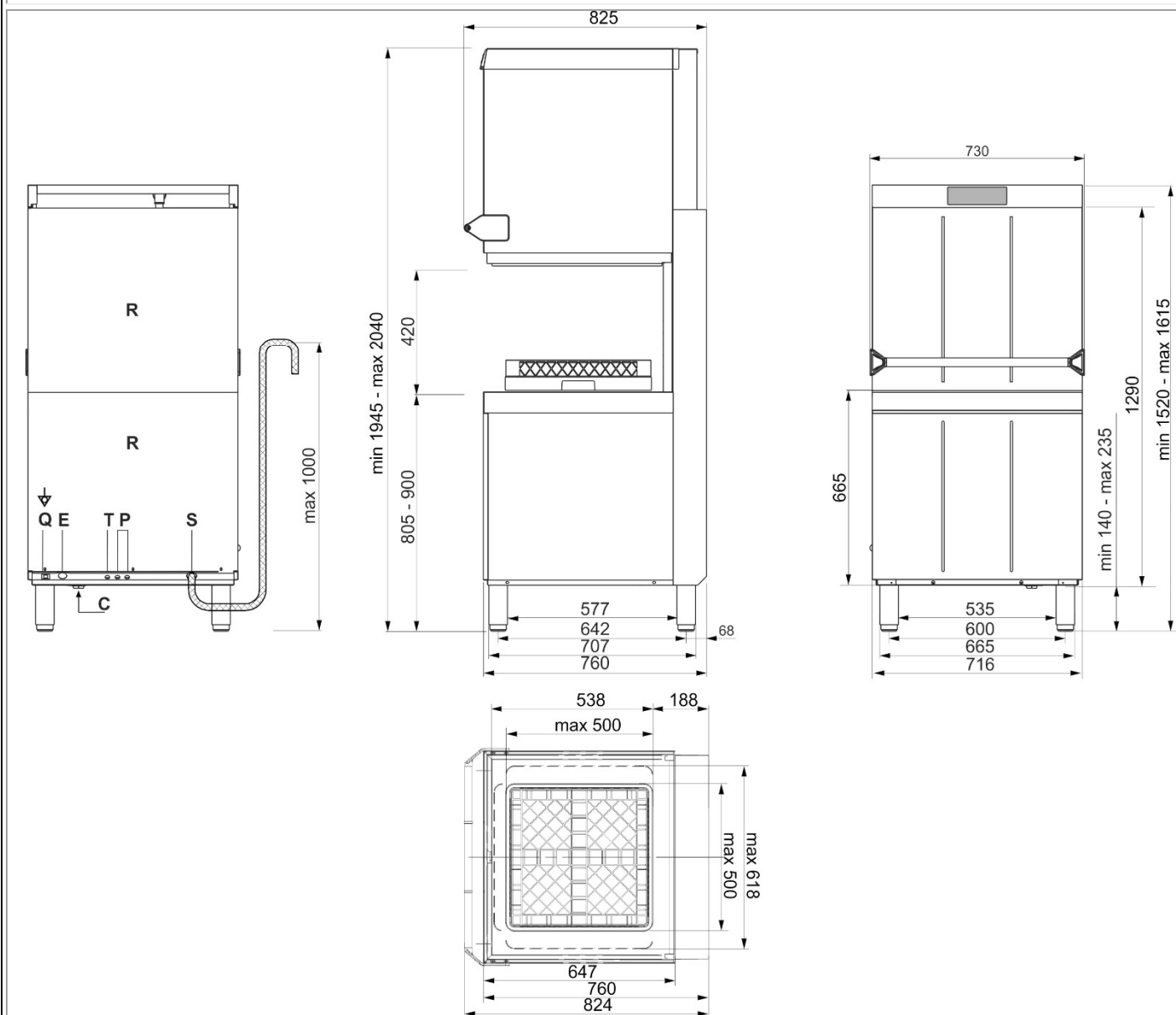

<b>R</b>	ЗАДНЯЯ ПАНЕЛЬ
<b>C</b>	ТРУБКА ПИТАНИЯ
<b>Q</b> ↓	ЭКВИПОТЕНЦИАЛЬНЫЙ ЗАЖИМ
<b>E</b>	КАБЕЛЬ ЭЛЕКТРОПИТАНИЯ
<b>P</b>	ПЕРИСТАЛЬТИЧЕСКИЕ ТРУБКИ
<b>S</b>	ТРУБКА СЛИВА
<b>T</b>	ВХОД ДЛЯ ПРОВОДА ПИТАНИЯ ВНЕШНЕГО ДОЗАТОРА



## РАЗМЕР МАШИНЫ И КВОТЫ ПОДСОЕДИНЕНИЕ

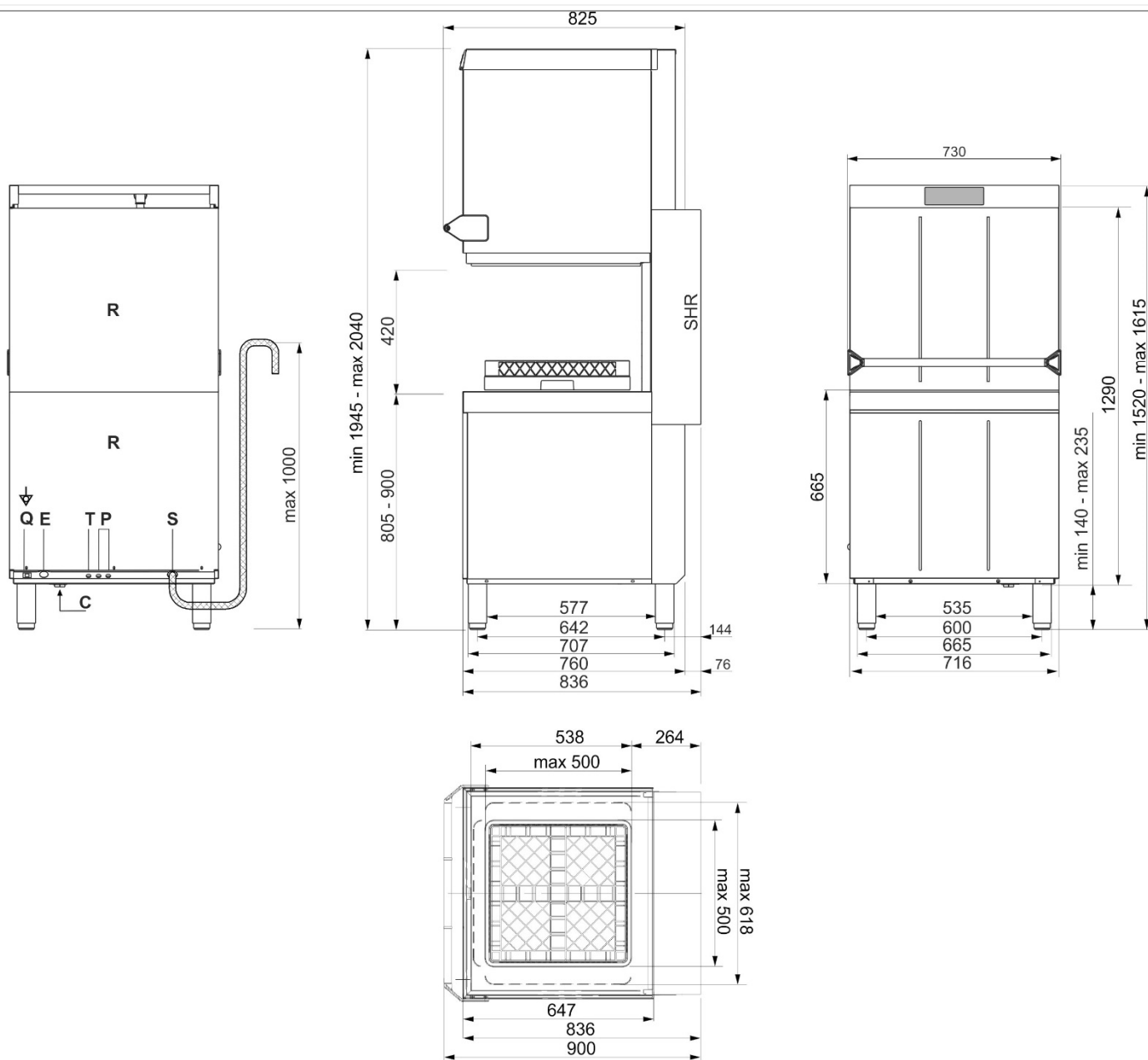

R	ЗАДНЯЯ ПАНЕЛЬ
C	ТРУБКА ПИТАНИЯ
Q	ЭКВИПОТЕНЦИАЛЬНЫЙ ЗАЖИМ
E	КАБЕЛЬ ЭЛЕКТРОПИТАНИЯ
P	ПЕРИСТАЛЬТИЧЕСКИЕ ТРУБКИ
S	ТРУБКА СЛИВА
T	ВХОД ДЛЯ ПРОВОДА ПИТАНИЯ ВНЕШНЕГО ДОЗАТОРА

### 3 УСТАНОВКА И РАСПОЛОЖЕНИЕ

#### Установка и расположение

Принести посудомоечную машину в место установки, снять упаковку, проверить целостность устройства и его компонентов, в случае обнаружения повреждений сообщить о них письменно перевозчику. Детали упаковки (целлофановые пакеты, вспененный полистирол, гвозди, и т.д.) не должны быть доступны детям и домашним животным, т.к они потенциально опасны. Все материалы упаковки соответствуют нормам охраны окружающей среды. Они могут безопасно храниться или сдаваться в пункты утилизации отходов. Компоненты из пластмассы, предназначенные для переработки, обозначены следующим образом:

PE - полиэтилен: внешняя упаковочная пленка, пакет с инструкциями, защитные пакеты.

PP - полипропилен: крепления.

PS – вспененный полистирол: защитные уголки, корпус упаковки.

Деревянные и картонные компоненты могут сдаваться согласно действующим нормам. При списании продукции избегать загрязнения окружающей среды; утилизация должна выполняться согласно действующим нормам. Все металлические части сделаны из нержавеющей стали и разбираются. Детали из пластмассы обозначены символом соответствующего материала.

#### Расположение:

	<p><b>Внимание:</b> внутренняя планировка и помещения, в которых располагают устройства для общественных объектов, должны соответствовать действующим нормам</p>
<p>Производитель не несет ответственности за причиненный вред, прямой и косвенный, лицам и вещам по причине несоблюдения данных правил. Перед установкой убедитесь, что поблизости нет предметов и материалов, которые могли бы повредиться из-за нагрева устройства, водяного пара, или брызг моющего средства, или что они защищены должным образом. Расположить посудомоечную машину в желаемом месте и снять защитную пленку. Нивелировать п. машину (с помощью уровня) на четырех ножках, отрегулированных для обеспечения безопасности; любое другое решение должно быть одобрено производителем</p>	

### 3.1 ИНСТРУКЦИИ ДЛЯ ТЕХНИЧЕСКОГО ПЕРСОНАЛА

#### Подключение воды

	<p><b>ПОДКЛЮЧЕНИЕ ВОДЫ</b></p>
	<p>Водопроводные шланги и кабель электропитания выведены в задней нижней части справа. Подключить шланг подачи воды к крану с трубной резьбой <math>\frac{3}{4}</math>" , вставляя входящий в комплект фильтр <b>A</b> (в моделях с аквастопом фильтр и резьбовое кольцо являются одним целым). Для подключения к водопроводу используйте только новые шланги; нельзя использовать старые или бывшие в употреблении шланги</p>

Динамическое давление питания должно составлять от **1 до 6 бар** (в зависимости от модели), если оно выше, то необходимо установить редуктор давления. Если же давление **ниже 2,5 бар**, то на моделях без насоса ополаскивания может понадобиться установка специального дополнительного насоса для обеспечения оптимальной работы машины. **Свяжитесь со службой техподдержки.** Необходимо установить общий кран на трубе подачи воды питания. По окончании установки кран должен быть доступным, его нельзя устанавливать за посудомоечной машиной. Заявленная продолжительность циклов относится к питанию водой при температуре, рекомендуемой и указанной в таблице "ТЕХНИЧЕСКИХ ХАРАКТЕРИСТИК". В случае питания водой при более низкой температуре **продолжительность цикла может увеличиться** в зависимости от температуры поступающей воды. **Слив:** посудомоечная машина **снабжена сливным насосом** и подготовлена для установки как со сливом в стене, так и на полу.

	<p><b>Внимание:</b> убедитесь, что шланги питания и слива не согнуты, сдавлены или зажаты после установки.</p>
--	----------------------------------------------------------------------------------------------------------------

В случае установки слива в сифон с клапаном, максимальная высота слива уменьшается до 600 мм.

### Электроподключение

	<p><b>Электрическое подключение посудомоечной машины</b> и других дополнительных приборов должно доверяться уполномоченному, квалифицированному персоналу, с соблюдением действующих норм; следовать техническим инструкциям подключения. Общая установленная мощность указана на табличке с техническими данными устройства. Нельзя защищать другие приборы вместе с посудомоечной машиной. В соответствии с действующими правилами, <b>пользователь должен установить главный выключатель на линии электропитания и дифференциальный выключатель, совместимый с характеристиками машины.</b> Эти выключатели должны располагаться рядом с посудомоечной машиной, быть легко доступными после ее установки и обеспечивать полное отключение электрической сети в условиях iii категории перенапряжения.</p>
	<p><b>Внимание!!!</b> Посудомоечная машина обесточена лишь только тогда, когда главный выключатель отключен.</p>
	<p>Подключить устройство к системе равнопотенциальной защиты потребителей. Клемма  для подключения расположена в задней нижней части машины. Провод заземления (PE) желто-зеленый, нейтральный провод (N) синий, фазовые провода (L1, L2, L3) черный, серый и коричневый. В случае однофазного подключения (230V-1N~) <b>необходимо</b>, чтобы подключение к сети осуществлялось кабелем с вилкой, <b>соответствующей действующим нормам.</b> В зависимости от рынка сбыта машина может быть снабжена <b>шнуром с вилкой.</b></p>
	<p><b>ЗАМЕНА ШНУРА ПИТАНИЯ, КОГДА ПРЕДУСМОТРЕНА, ДОЛЖНА ОСУЩЕСТВЛЯТЬСЯ ПРОИЗВОДИТЕЛЕМ ИЛИ УПОЛНОМОЧЕННЫМ ЦЕНТРОМ ОБСЛУЖИВАНИЯ СОГЛАСНО ХАРАКТЕРИСТИКАМ УКАЗАННЫМ В ЭЛЕКТРОСХЕМЕ, КОТОРОЙ СНАБЖЕНА МАШИНА, ЧТОБЫ ПРЕДОТВРАТИТЬ ЛЮБЫЕ РИСКИ</b></p>

### 3.2 ПЕРВЫЙ ЗАПУСК

#### Первый запуск

Защитная электросистема должна проверяться на исправность перед началом работы.

Установка должна быть осуществлена и/или проверена квалифицированным персоналом, который займется первым запуском и инструкциями по работе посудомоечной машины.

#### Подготовка к использованию ( Важно )

Дозатор ополаскивателя присутствует всегда, дозатор моющего средства - только на некоторых моделях.

**Если присутствуют оба дозатора**, то поместить внешние резервуары с моющим средством и ополаскивателем и вставить в них соответствующие трубки подачи, расположенные на машине сзади. Красная трубка: моющее средство, голубая трубка: ополаскиватель.

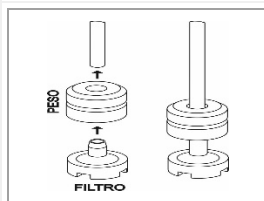

Перед тем, как вставить трубки в резервуары, закрепить на концах груз (необходимый для удержания трубки подачи на дне) и фильтр как указано на картинке.

Если дозатор моющего средства не установлен изначально, его можно установить, заказав соответствующий набор деталей.



**Каждый раз**, когда меняется тип моющего средства или ополаскивателя, **СОВЕРШЕННО НЕОБХОДИМО** делать **промывку перистальтических насосов** погружая в воду несколько раз внешние трубки подачи.

**Использовать** в любом случае **исключительно специальную продукцию** для Профессиональных посудомоечных машин.

**Несоблюдение** этих указаний ведет к **аннулированию гарантии** на водопроводную систему машины.

**Настоятельно советуем** замену отделом обслуживания **каждые 12 месяцев или 15.000 циклов мойки внутренней трубки** перистальтических насосов моющего средства и ополаскивателя.

#### Использование смягчителя воды (только модели со смягчителем)



Количество содержащегося в воде водного камня (показатель жесткости воды) является причиной образования белых пятен на чистой сухой посуде, которая со временем становится тусклой. Машина оснащена автоматическим смягчителем воды, который, используя специальную регенерирующую соль, извлекает из воды вещества, придающие ей жесткость.



При первом использовании машины, помимо соли, также необходимо поместить в бак литр воды. После каждого заполнения бака, убедитесь, что крышка тщательно закрыта. Смесь воды и моющего средства не должна проникать в бак с солью, т.к это скомпрометирует работу системы регенерации . В данном случае гарантия не будет действительной.

## 4 ПАНЕЛЬ УПРАВЛЕНИЯ

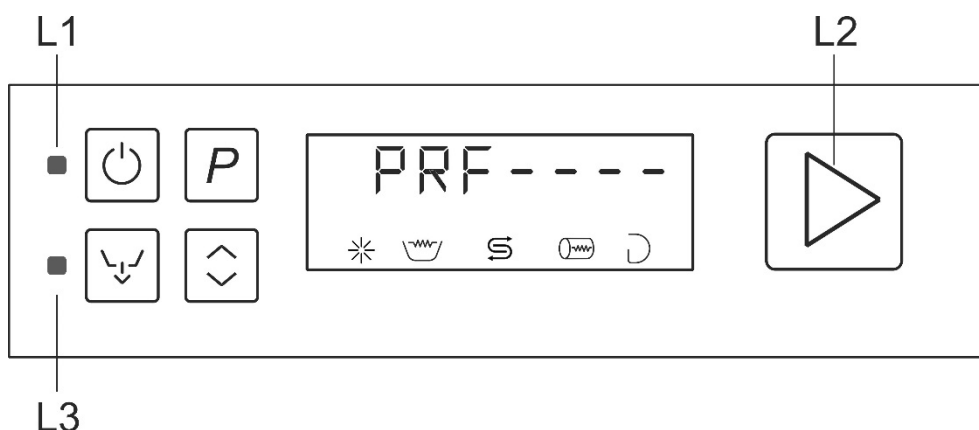

	Кнопка ВКЛ/ВЫКЛ
	Кнопка выбора программ
	Кнопка пуска ПОДТВЕРЖДЕНИЕ/ПАУЗА
	Кнопка полного опорожнения (бака и бойлера)
	Кнопка выбора дополнительных функций
	<b>L1</b> Индикатор сетевого питания
	<b>L2</b> Индикатор работы посудомоечной машины, выполнения цикла, ЗАПОЛНЕНИЕ ... (синего цвета), готовности (зеленого цвета), неисправности (красного цвета)
	<b>N3</b> Индикатор выполнения слива
	Символ отсутствия ополаскивателя (если предусмотрена наружная система обнаружения)
	Символ работающего сопротивления бака
	Символ отсутствия соли (только при наличии смягчителя воды)
	Символ работающего сопротивления бойлера
	Символ отсутствия моющего средства (если предусмотрена наружная система обнаружения)

### Индикатор L2

**Зеленый цвет: посудомоечная машина готова**

**Синий цвет: посудомоечная машина работает (выполнение мойки, ЗАПОЛНЕНИЕ....)**

**Красный цвет: сигнал рабочей неисправности**

Поскольку инструкция относится как к моделям для установки под столешницей, так и капотного типа, в некоторых разделах руководства приводятся описания, которые касаются того или другого типа, в зависимости от приобретенной модели (например, откройте дверцу/поднимите капот...).

	<p>При включении электрической панели на дисплей выводится тип посудомоечной машины (PRF 400, PRF 500, CAPOTE.....), а следом за ним - установленная версия и ревизия прошивки.</p>
	<p>Если машина уже под напряжением, то при нажатии кнопки ВКЛ./ВЫКЛ. сразу отобразится установленная версия и ревизия прошивки.</p>





#### 4.1 НАСТРОЙКА (Только уполномоченный персонал.)





##### Настройка

При первом вводе в эксплуатацию необходимо настроить или отрегулировать указанные ниже функции и параметры:

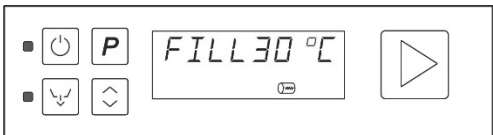
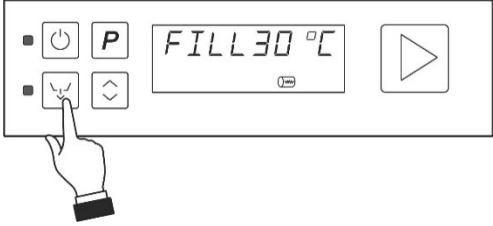
#### Процедура изменения параметров машины

<p><b>При пустом баке</b></p> <p>1- Включите машину, на дисплее отобразится надпись "FILL" и начнется этап заполнения.</p> <p>2- Откройте дверцу/поднимите капот (в зависимости от модели), на дисплее отобразится надпись "CLOSE".</p> <p>3- Нажмите и не отпускайте кнопку  в течение 5/7 секунд, когда на дисплее отобразится ----- отпустите и нажмите еще раз кнопку  для входа в главное меню настройки электронной платы.</p> <p><b>При полном баке и открытой дверце/капоте</b></p> <p>1- Нажмите и не отпускайте кнопку  в течение 5/7 секунд, когда на дисплее отобразится ----- отпустите и нажмите еще раз кнопку  для входа в главное меню настройки электронной платы.</p>	 
--------------------------------------------------------------------------------------------------------------------------------------------------------------------------------------------------------------------------------------------------------------------------------------------------------------------------------------------------------------------------------------------------------------------------------------------------------------------------------------------------------------------------------------------------------------------------------------------------------------------------------------------------------------------------------------------------------------------------------------------------------------------------------------------------------------------------------------------------------------------------------------------------------------------------------------------------------------------------------------------------------------------------------------	------------------------------------------------------------------------------------------------------------------------------------------------------------------------------

После этого можно отобразить все изменяемые параметры, нажимая несколько раз кнопку .

Нажмите кнопку  для выбора необходимого значения каждого параметра.

Для подтверждения нужного значения достаточно выйти из меню или перейти на следующий параметр нажатием кнопки .

**Автоматический выход из меню настройки:** подождите **прибл. 3 минуты**, не используя никаких органов управления.

**Ручной выход из меню настройки:** нажмите и не отпускайте кнопку **ВКЛ./ВЫКЛ.** до подачи **звукового сигнала**, после чего посудомоечная машина выключится.

## 4.2 Изменяемые параметры

Рисунки носят ориентировочный характер. Фактическая минимальная и максимальная температура зависит от модели (стаканомойка, посудомойка, для установки под столешницей, с капотом...).

Температура ополаскивания (температура в бойлере)	Температура мойки (температура в баке)
<p><b>Внимание:</b> указанная на дисплее температура в баке и в бойлере может отличаться от действительной на несколько градусов, особенно на промежуточных этапах (сразу после подачи воды FILL, после окончания рабочего цикла и т.д.) из-за тепловой инерции температурных датчиков.</p>	

### Регулировка подачи ополаскивателя (дополнительная функция, при ее наличии)

		<p>При каждом нажатии  значение увеличивается на 0,1 г/л до макс. 2 г/л.</p> <p>По умолчанию: 1,2 г/л.</p>
--	--	------------------------------------------------------------------------------------------------------------

### Регулировка подачи моющего средства (дополнительная функция, при ее наличии)

--	--	--

От 0,0 г/л до 3,0 г/л при каждом нажатии значение увеличивается на 0,2 г/л.

Свыше 3,0 г/л при каждом нажатии значение увеличивается на 1,0 г/л до 10,0 г/л (максимальное значение).

Заводское значение по умолчанию = 2 г/л.

### Функция Автозапуска

	<p>Если она настроена на "вкл.", то цикл запускается при закрытии дверцы/капота.</p> <p>Если она настроена на "выкл.", то цикл запускается после подтверждения запуска кнопкой запуска .</p>
--	----------------------------------------------------------------------------------------------------------------------------------------------------------------------------------------------

## Регулировка периодичности регенерации (модели со смягчителем воды)

- Значение по умолчанию: **H03**; измените параметр в зависимости от жесткости водопроводной воды.
- При первом использовании необходимо заполнить водой бак для соли, в дальнейшем достаточно добавлять при необходимости специальную регенерирующую соль.

	<b>Жесткость (°dH немецкие градусы)</b> Регенерация отключена	<b>Жесткость (°dF французские градусы)</b> Регенерация отключена	<b>Уровень регулировки</b>
	8,5	15	H00
	11	20	H01
	17	30	H02
	22,5	40	H03
	28	50	H04
	33,5	60	H05
<b>Важно:</b> Во время нормальной работы машина выполнит несколько циклов мойки одновременно с операциями регенерации, во время которых (5-6 циклов) заправляемая вода не будет обрабатываться. Тем не менее, это не повлияет на качество мойки. При наличии показателей свыше 60°f следует использовать наружное устройство для подготовки воды и <b>настроить периодичность регенерации на H00</b> .			H06

## Экстра ополаскивание

	Ополаскивание продлевается на <b>10 секунд</b> по сравнению со стандартным циклом при каждой мойке.  <b>Он: включено – OFF: выключено.</b>
--	--------------------------------------------------------------------------------------------------------------------------------------------------

## Цикл “чистая вода”

	Предусматривает использование чистой воды <b>в каждом цикле мойки</b> . При выполнении каждого цикла моечная вода полностью сливается и заменяется чистой водой, поступающей из ополаскивания. <b>Он: включено – OFF: выключено.</b> <b>Примечание:</b> длительное использование этой дополнительной функции повышает расход моющего средства и ополаскивателя.
--	-----------------------------------------------------------------------------------------------------------------------------------------------------------------------------------------------------------------------------------------------------------------------------------------------------------------------------------------------------------------------



## Термостоп



**При настройке на “вкл.” = минимальная температура ополаскивания** соответствует настроенной (см. температуру бойлера выше), вне зависимости от температуры поступающей воды; номинальная продолжительность цикла может увеличиваться на несколько секунд.

**При настройке на “выкл” = минимальная температура ополаскивания** может быть на несколько градусов ниже заданной, если в машину не подается горячая вода.



В случае отключения функции термостоп, °t ополаскивание больше не контролируется, и пользователь обязан проверять, что поддерживается правильная минимальная °t в баке и бойлере. В частности, рекомендуется проверять температуру поступающей воды. См. также в разделе "аномалии" - строку "неудовлетворительная мойка/сушка/пена в баке": включить функцию °t Stop ON и/или подключить машину к источнику горячей воды

## Быстрое (FST) или экономичное (ECO) заполнение (FILL)



**Быстрый запуск (FST):** позволяет запускать посудомоечную машину за более короткое время, чем обычно; увеличивает расход воды при первом запуске.  
**Эко запуск (ECO):** запуск машины за обычное время, без дополнительного расхода воды.  
**Он: включено – OFF: выключено.**

## Счетчик количества выполненных циклов



Отображает общее количество циклов, выполненных посудомоечной машиной с момента ее установки. **Этот параметр не может быть изменен или настроен на ноль, если не перепрограммировать ПО.**

## Индивидуальная настройка продолжительности программы USER. (дополнительная функция, только если она предусмотрена)

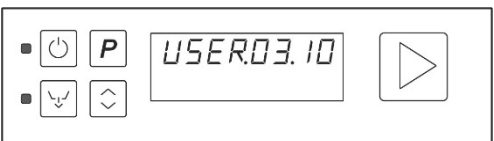

Лишь только программа **USER. 03.10** может быть индивидуально настроена.

Если при прокрутке параметров настройки отобразится **USER.P1, P2.....**, за которым стоят две черточки (напр., **P2--**), то необходимо нажать несколько раз кнопку P вплоть до отображения надписи **USER**, за которой стоит продолжительность (напр., **USER. 03.10**).

### Настройка времени всасывания пара (дополнительная функция, только в случае ее установки)

	<p>Предназначена для отображения и настройки времени включения всасывания пара.</p>
--	-------------------------------------------------------------------------------------

### Настройка сервиса (только для квалифицированной сервисной службы)

	<p>Дополнительную информацию см. на Smegtech</p>
--	--------------------------------------------------

## 4.3 Включение перистальтических насосов - быстрое заполнение контура подающего средства и ополаскивателя.

**Выполните после процедуры по изменению параметров, описанных в предыдущем пункте.**

<p>Подав напряжение на посудомоечную машину и заполнив бак, нажимайте кнопку вкл./выкл.  несколько секунд до отображения ----- на дисплее, затем отпустите и сразу же <b>быстро нажмите кнопку, до истечения 0,5 секунд.</b> Перистальтические насосы работают вплоть до нового нажатия этой же кнопки, <b>индикаторы с символом моющего средства и ополаскивателя мигают поочередно в течение всего времени работы насосов.</b> Учтите, что перистальтический насос ополаскивателя заполняет контур за 7 минут, для заполнения контура моющего средства нужно только 2 минуты. Поэтому, из емкостей (1 для моющего средства и 1 для ополаскивателя) в течение первых 5 минут следует забирать лишь только ополаскиватель, а затем, в течение последних 2 минут, также и моющее средство.</p>	
-----------------------------------------------------------------------------------------------------------------------------------------------------------------------------------------------------------------------------------------------------------------------------------------------------------------------------------------------------------------------------------------------------------------------------------------------------------------------------------------------------------------------------------------------------------------------------------------------------------------------------------------------------------------------------------------------------------------------------------------------------------------------------------------------	--



На некоторых моделях при выполнении операций настройки может отображаться надпись "door" (самодиагностика электронной платы сообщает, что необходимо закрыть посудомоечную машину). Для удаления этого сообщения откройте и закройте машину. Если сообщение не исчезло, обратитесь в сервисную службу.

## 5 НЕИСПРАВНОСТИ, ОТОБРАЖАЕМЫЕ НА ДИСПЛЕЕ (ТЕХНИК)

Посудомоечная машина может сообщать о некоторых неполадках, отображая их на дисплее. После того, как вы выключили и включили машину, если проблема не устранилась, действуйте следующим образом:

Er 04	Аномалия зонда темп-ры бака	Зонд температуры бака отключен или не работает
Er 05	Неисправность наполнения воды в баке	<ul style="list-style-type: none"> <li>- Бак не наполнился до конца за предвиденное время: проверить кран подачи воды, динамическое давление питания, чистоту фильтра на входе воды, чистота насадок ополаскивания, возможные повреждения трубы подачи воды. Если проблема продолжается во время "FILL":</li> <li>- поврежден датчик давления рабочего уровня бака (всегда пуст: проверить, включается ли предохранительный датчик давления бака).</li> <li>- утечка в трубе, подключенной к колбе давления воздуха, если проблема не устраняется, то она возникнет при выполнении рабочей программы.</li> <li>- воздушный клапан сливного шланга забит грязью: ввиду образования сифона бак опустошается полностью по завершении цикла мойки.</li> </ul>
Er 06	Аномалия слива воды	<p>Проверить:</p> <ul style="list-style-type: none"> <li>- чистоту фильтров; засорения, перегибы и зажатия сливного шланга.</li> <li>- возможное засорение насоса слива (засор. посторонним предметом).</li> </ul> <p>Если проблема не решилась, обратиться в отдел техобслуживания.</p>
Er 23	Температура в бойлере не повышается, как предвидено.	<p>Проблема может появиться, даже если вода продолжает поступать в бак (причины те же, что вызывают "Er 05" – см. выше). Если проблема не устранилась, проверить в этом порядке: - поврежден ТЭН бойлера – неисправен дистанционный выключатель, - защитный термостат бойлера разомкнут – зонд температуры бойлера сломан или неправильно размещен. – неисправно реле материнской платы. Важно: если поврежден ТЭН, то причиной может быть работа без воды в бойлере, датчик давления сигнализирует о заполнении даже при пустом бойлере: проверить и, если нужно, заменить колбу давления в бойлере и/или датчик давления.</p>
Er 24	Аномалия зонда температуры в бойлере	Зонд температуры в бойлере отключен или не работает
Er 25	Аномалия наполнения воды в бойлере	<p>Бойлер наполнился не до конца за предвиденное время: проверить кран подачи воды, динамическое давление питания, чистоту фильтра воды на входе, возможное повреждение трубы наполнения воды, или проверить в этом порядке:</p> <ul style="list-style-type: none"> <li>- датчик давления бойлера неисправен (всегда пустой),</li> <li>- утечка или отсоединение трубки (вода проникает в трубку)</li> <li>- неправильная установка меню сервис "rP"</li> </ul>
Er 26	Аномалия опустошение бойлера	<ul style="list-style-type: none"> <li>- проверить чистоту ополаскивающих форсунок</li> <li>- датчик давления неисправен (всегда полон)</li> <li>- утечка или отсоединение трубки (вода проникает в трубку)</li> <li>- неполадка насоса ополаскивания (если присутствует)</li> </ul>
Er 27	Аномалия опустошения бойлера – с полным баком или наличие заполненного бойлера на моделях без насоса ополаскивания	<p>Датчик давления неисправен (всегда полон). Если появляется на моделях без насоса ополаскивания, ошибочно обнаруживается наличие датчика давления: проверить настройки в меню сервис в пункте "rP"</p> <p>"rP" = on для моделей с насосом ополаскивания</p> <p>"rP" = off для моделей без насоса ополаскивания</p>

## 6 ИНСТРУКЦИИ ДЛЯ ПОЛЬЗОВАТЕЛЯ

### Панель управления

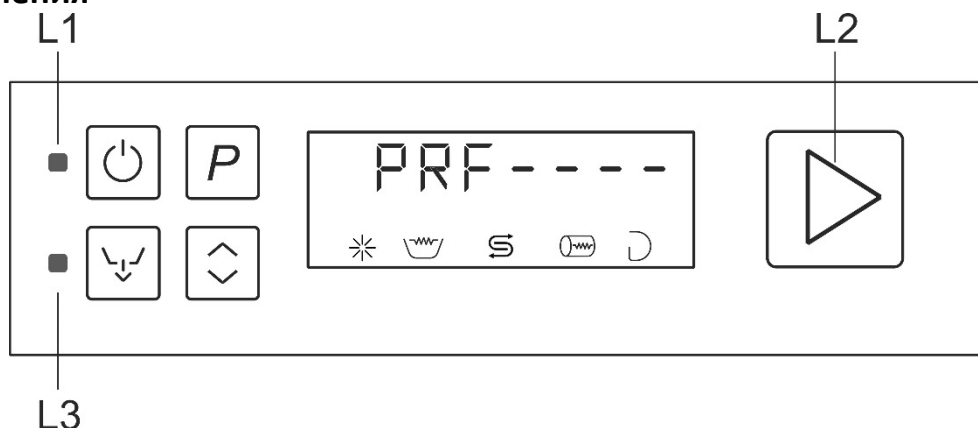

	Кнопка ВКЛ/ВЫКЛ
	Кнопка выбора программ
	Кнопка пуска ПОДТВЕРЖДЕНИЕ/ПАУЗА
	Кнопка полного опорожнения (бака и бойлера)
	Кнопка выбора дополнительных функций
	<b>L1</b> Индикатор сетевого питания
	<b>L2</b> Индикатор работы посудомоечной машины, выполнения цикла, ЗАПОЛНЕНИЕ .... (синего цвета), готовности (зеленого цвета), неисправности (красного цвета)
	<b>N3</b> Индикатор выполнения слива
	Символ отсутствия ополаскивателя (если предусмотрена наружная система обнаружения)
	Символ работающего сопротивления бака
	Символ отсутствия соли (только при наличии смягчителя воды)
	Символ работающего сопротивления бойлера
	Символ отсутствия моющего средства (если предусмотрена наружная система обнаружения)

### Индикатор L2

**Зеленый цвет: посудомоечная машина готова**

**Синий цвет: посудомоечная машина работает (выполнение мойки, ЗАПОЛНЕНИЕ....)**

**Красный цвет: сигнал рабочей неисправности**

Поскольку инструкция относится как к моделям для установки под столешницей, так и капотного типа, в некоторых разделах руководства приводятся описания, которые касаются того или другого типа, в зависимости от приобретенной модели (например, откройте дверцу/поднимите капот...).

## 6.1 Перед мойкой

	<p>Использовать только моющее средство и ополаскиватель для промышленных посудомоечных машин. Не использовать средства, предусмотренные для мойки вручную. Рекомендуем использовать продукцию Smeg, разработанную специально для данной машины.</p>
	<p>При пополнении резервуаров будьте внимательны, не спутайте жидкости, это может спровоцировать неполадки и нанести вред машине.</p>

Не смешивать разные моющие средства, это испортит устройство дозирования. **Несоблюдение** этих указаний ведет к **аннулированию гарантии** на водопроводную систему машины.





Моющие средства для промышленных машин могут вызвать сильное раздражение. Внимательно соблюдайте инструкции производителя средства, написанные на упаковке.

### Проверить

<p>Открыть водопроводный кран (потребителя)</p>	<p>Уровень моющего средства и ополаскивателя в резервуаре.</p>	<p>Есть соль в специальном резервуаре (если присутствует).</p>	<p>Правильное расположение фильтров, вращение разбрызгивателей, отсутствие посторонних предметов в машине.</p>	<p>Включить главный выключатель (потребителя).</p>

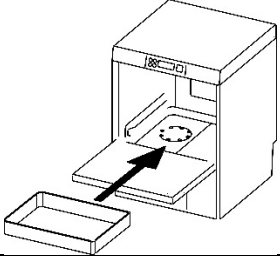
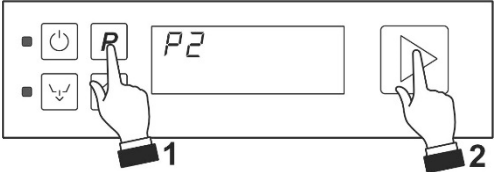
## 6.2 Первое использование за день (бак и бойлер пусты)

	<p><b>При закрытой дверце/капоте:</b></p> <p>Нажмите и не отпускайте кнопку . На дисплей выводится установленная версия и ревизия прошивки, а затем значения температуры в баке и бойлере. После этого отобразится надпись <b>FILL</b> и температура воды в бойлере. Символ сопротивления бойлера  горит до окончания нагрева. После нагрева воды в бойлере начнется заполнение бака.</p>
	<p>Подождите, пока на отобразится <b>P1- END</b>, и пока индикатор <b>L2</b> не изменит цвет с синего на зеленый; при необходимости нагрев воды в баке включится до  достижения предусмотренной температуры. Продолжительность данного этапа может меняться в зависимости от температуры водопроводной воды и в случае однофазного подключения (если оно предусмотрено, зависит от модели).</p>

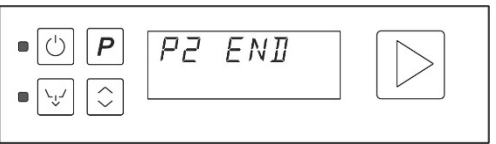
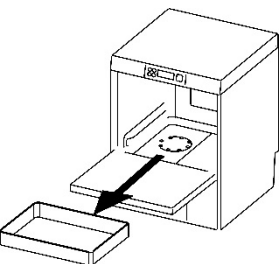
	<p>При быстром нажатии кнопки  коротко отображается температура бака (слева) и бойлера (справа).</p>
	<p>Загрузите посуду. Закройте дверцу/опустите капот, цикл запустится.</p>
	<p>1-Выберите необходимую вам программу нажатием .</p> <p><b>Только если Автозапуск ВЫКЛЮЧЕН:</b></p> <p>2-Подтвердите запуск программы нажатием , удерживая ее нажатой в течение 1 секунды (индикатор <b>L2</b> изменит цвет с зеленого на синий).</p>
	<p>Начнется рабочий цикл, и ход его выполнения отображается последовательным загоранием вертикальных индикаторных линий.</p>
	<p>По завершении программы начнет мигать надпись <b>"END"</b>.</p>
	<p>Выгрузите посуду.</p>
<p>При закрытии посудомоечной машины еще раз предлагается последняя выполненная программа.</p>	

### 6.3 Особенности ситуации

	<p><b>Открытие дверцы.</b> Если дверца открывается во время выполнения цикла, то <b>программа прерывается</b> и на дисплее мигает надпись <b>"CLOSE"</b>. Закрыв дверцу, <b>необходимо</b> подтвердить запуск программы нажатием  , удерживая ее нажатой в течение 1 секунды (индикатор <b>L2</b> изменит цвет с зеленого на синий). Программа начнется сначала.</p>
	<p><b>Отключение электроэнергии.</b> В случае отключения электроэнергии во время выполнения цикла, программа прерывается и <b>она автоматически начнется сначала</b> при возобновлении электропитания.</p>

### 6.4 Смена программы

	<p>Когда программа уже началась, длительное нажатие кнопки  прервет ее.</p>
	<p>Смените программу нажатием .</p>
	<p>Подтвердите запуск программы нажатием  , удерживая ее нажатой в течение <b>1 секунды</b> (индикатор <b>L2</b> снова загорится синим светом).</p>

**Примечание:**

Во время нагрева воды в бойлере и в баке при выполнении цикла на дисплее могут отображаться символы сопротивления бака и сопротивления бойлера .

**Нагрев бака не начнется до конца нагрева бойлера.**

**Датчик наличия фильтра (только на некоторых моделях)**

На фильтре предусмотрен датчик, который проверяет, правильно ли установлен фильтр. Если фильтр не находится в правильном положении, то на дисплей выводится надпись **"FILTER"**.

## 7 ВЫБОР ПРОГРАММЫ

Прокручивая доступные программы, сначала отобразится **название программы** (по-английски), затем ее номер (**P1, P2..... и т.д.**) и продолжительность.

ПРОГРАММА		ТИП ЗАГРЯЗНЕНИЯ	ПРОДОЛЖИТЕЛЬНОСТЬ (*)
<b>N GLASS</b>	<b>P1</b>	Чашки и стаканы с небольшим загрязнением	1'20"
<b>H GLASS</b>	<b>P2</b>	Очень грязные чашки и стаканы	2'10"
<b>E PLATES</b>	<b>P3</b>	Тарелки с небольшим загрязнением	2'
<b>H PLATES</b>	<b>P4</b>	Очень грязные тарелки	3'
<b>POTS</b>	<b>P5</b>	Кастрюли	4'10"
<b>PR USER</b>	<b>P6</b>	Зависит от заданной продолжительности.	Настраивается индивидуально, от 3'10" до 10'10".

(\*) Указанная выше продолжительность циклов гарантирована, если температура воды питания соответствует диапазону температур, указанному и рекомендуемому в таблице "ТЕХНИЧЕСКИХ ХАРАКТЕРИСТИК", и в любом случае она относится к первому выполненному циклу. В случае выполнения повторяющихся циклов условия работы могут отличаться, в зависимости от каждого конкретного случая. В случае подачи холодной воды продолжительность циклов может вырасти в зависимости от температуры поступающей воды, а также от настройки функции "термостоп".



### Отключение электроэнергии.

Если посудомоечная машина открыта в момент возобновления подачи электроэнергии, то на дисплей выводится "°t" и сопротивление не включается, предохраняя пользователя от опасности ожогов.

**Закройте дверцу для включения нагрева воды в баке.**



## ОСНАЩЕНИЕ КОРЗИНАМИ

Корзины в оснащении машины зависят по форме и материалу от модели машины. Дополнительные корзины могут быть приобретены в службе послепродажного обслуживания. Следующие изображения являются примерными

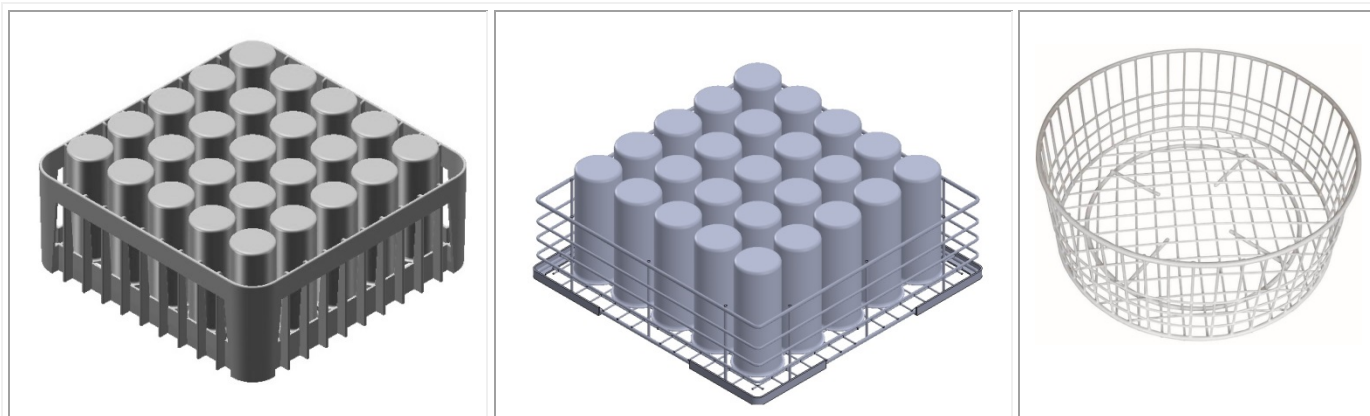

### Стаканы.

Располагать стаканы вверх дном.





### Приборы

Использовать специальную корзину. Расположить беспорядочно приборы, желательно ручкой вниз, осторожно, чтобы не пораниться зубцами вилок или лезвиями ножей.

## ПОЛНЫЙ СЛИВ В КОНЦЕ ДНЯ

Посудомоечная машина может выполнить цикл автоматической мойки в конце рабочего дня.

<ul style="list-style-type: none"> <li>Power button, P, UNL 03.30, Play button</li> <li>Drain button, Up arrow button</li> </ul>	<p>Нажмите кнопку слива , на дисплее отобразится "UNL" и продолжительность.</p>
<ul style="list-style-type: none"> <li>Power button, P, UNL 03.30, Play button</li> <li>Drain button, Up arrow button, Hand icon pointing to Play button</li> </ul>	<p>Подтвердите нажатием , индикатор L2 загорится синим цветом.</p>
<ul style="list-style-type: none"> <li>Power button, P, OFF, Play button</li> <li>Drain button, Up arrow button</li> </ul>	<p>Выполнив слив, машина выключится.</p>



Не выключать машину с водой в баке, всегда выполнять слив.

## 8. УХОД И ЧИСТКА

Несмотря на то, что не требуется особая программа ухода, рекомендуется проверять посудомоечную машину два раза в год у специализированного техника.

**ПРИМ.:** повреждения, нанесенные сознательно, по неосторожности или невнимательности, из-за несоблюдения указаний, инструкций и норм, или из-за неправильного подключения, не должны считаться ответственностью производителя и ведут к отмене гарантии.

	<p>Машина соответствует степени защиты <b>IPX 4</b>, тем не менее, <b>запрещено</b> использовать прямые струи воды для ее мойки.</p>
--	--------------------------------------------------------------------------------------------------------------------------------------

Извлеките фильтры (просто поднимая их из отверстия), следя, чтобы крупные остатки не упали в емкость снизу. Почистите их, убирая остатки, и обильно ополосните, затем аккуратно поместите их обратно в емкость; не использовать острые и колющие предметы. Тщательно очистите от накипи во избежание образования чрезмерных скоплений;

- По возможности оставляйте посудомоечную машину приоткрытой во время бездействия.
- Тщательно и часто протирать внешнюю поверхность машины влажной тканью; использовать нейтральные, не абразивные средства, не содержащие хлора, который разъедает и повреждает нержавеющую сталь.

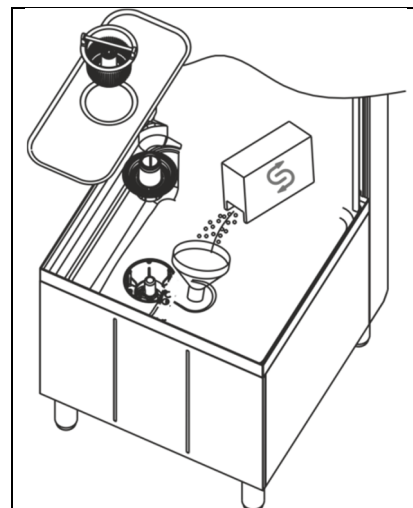

Не использовать вышеперечисленные средства для мытья пола под и рядом с посудомоечной машиной во избежание попадания испарений или капель на поверхности из нержавеющей стали.

### 8.1 Чистка фильтра в течение дня

В особенно тяжелых условиях работы рекомендуется чистить фильтр через каждые 30-40 рабочих циклов, оставляя машину в рабочем состоянии; для этого выполните “частичный слив бака” (программа “P0”) (**TANK UNL**).

	<p>Нажмите и не отпускайте кнопку <b>P</b> до тех пор, пока на дисплее не отобразится <b>“TANK UNL”</b> и продолжительность в 2’.</p>
	<p>Подтвердите нажатием  , индикатор <b>L2</b> загорится синим цветом.</p>
	<p>В конце слива на дисплее появится мигающая надпись <b>“End”</b>. После этого на дисплей снова выводится <b>“P1”</b>. Очистите фильтр, выполняя соответствующие инструкции.</p>
<p><b>После чистки фильтра:</b></p> <p><b>в моделях для установки под столешницей</b> необходимо нажать  для начала заполнения (FILL).</p> <p><b>в капотных моделях</b> заполнение (FILL) начнется автоматически, после закрытия капота.</p>	

## Пополнение регенерирующей соли (модели оснащенные декальцификатором)

	<p><b>Внимание:</b> использовать только специальную соль, не использовать соль пищевую. Пополнение выполняется при включенном светодиоде под символом, изображенном в графе слева. Вместимость резервуара соли примерно <b>1 кг соли в гранулах</b>.</p> <p><b>Правильная процедура пополнения регенерирующей соли:</b></p> <ul style="list-style-type: none"> <li>- выполнить <b>слив бака</b>,</li> <li>- <b>пополнить</b> регенерирующую соль,</li> <li>- выполнить <b>наполнение (FILL)</b>,</li> <li>- выполнить снова <b>слив бака</b>,</li> <li>- убрать возможные остатки соли со дна бака, поскольку они могут вызвать коррозию/ржавчину.</li> </ul> <p>Процедура <b>предотвращает</b> попадание воды мойки в резервуар с солью (возможный вред декальцификатору) и не позволяет соли остаться в баке (возможная коррозия/ржавчина).</p>	
--	---------------------------------------------------------------------------------------------------------------------------------------------------------------------------------------------------------------------------------------------------------------------------------------------------------------------------------------------------------------------------------------------------------------------------------------------------------------------------------------------------------------------------------------------------------------------------------------------------------------------------------------------------------------------------------------------------------------------------------------------------------------------------------------------------------------------------------------------------	--

## 8.2 Регулярный контроль опрыскивателей (раз в неделю)

Извлечь моющие и ополаскивающие (верхний и нижний) разбрызгиватели, отвинтив центральный винт; извлечь ополаскивающие разбрызгиватели 3 и отвинтить винты 2 как указано. **Не отвинчивать форсунки.** Промыть отверстия и форсунки в проточной чистой воде; **не использовать предметы, которые могут вызвать повреждения.** Осторожно собрать опрыскиватели.

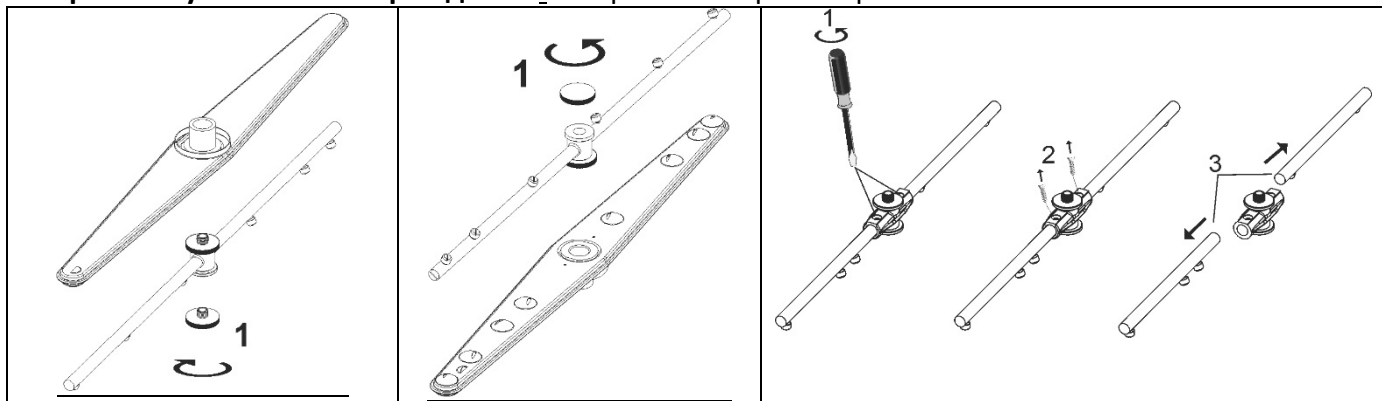

Мыть внешнюю поверхность машины влажной тканью и нейтральным мылом, хорошо ополаскивая и обсушивая.

## Продолжительный перерыв в пользовании

Если предвидится довольно длительный перерыв в использовании машины, **необходимо опорожнить устройства впрыскивания моющего средства и ополаскивателя во избежание кристаллизации и нанесения вреда насосам:** убрать трубки подачи из резервуаров моющего средства и ополаскивателя и погрузить их в емкость с чистой водой, выполнить несколько циклов мойки, выполнить полный слив (бак+бойлер). Выключить главный выключатель, закрыть кран подачи воды, оставить КАПОТ приоткрытым, пока внутренняя часть машины не высохнет окончательно. Трубки подачи моющего средств и ополаскивателя вставляются заново в момент включения машины, **с осторожностью, чтобы не спутать их** (красная трубка = моющее средство; голубая трубка = ополаскиватель).

## 9. ПРОБЛЕМЫ И АНОМАЛИИ

ПРОБЛЕМА	ВОЗМОЖНАЯ ПРИЧИНА	ВОЗМОЖНОЕ РЕШЕНИЕ
НЕ ВКЛЮЧАЕТСЯ ЛАМПОЧКА S1	Отсутствие сетевого напряжения.	Проверить подключение к электросети
НЕ ЗАПУСКАЕТСЯ ПРОГРАММА МОЙКИ	Наполнение машины еще не завершилось	Дождаться исчезновения надписи FILL.
	Присутствует надпись CLOSE	Если надпись CLOSE остается даже при закрытом капоте, нужна помощь сервисной службы
ПЛОХИЕ РЕЗУЛЬТАТЫ МОЙКИ	Отверстия засорены грязью или накипью	Снять и промыть опрыскиватели (10.2 Периодический контроль)
	Забит фильтр	Чистить "чистка фильтра в течение дня"
	Моющее средство и ополаскиватель недостаточны или не подходящие	Проверить вид и кол-во средств.
	Не было или недостаточное впрыскивание моющего средства или ополаскивателя: нет подачи из соответствующего резервуара.	Внутренняя трубка перист. насоса моющего средства и/или ополаскивателя износилась или сломалась, заменить ее силами службы техобслуживания. <b>Эта процедура по уходу рекомендована один раз в год для правильной работы дозаторов.</b>
	Тарелки/стаканы расположены плохо	Расположить их как следует.
	Низкая температура мойки	Проверить температуру на дисплее, если она ниже 50°C, то вызвать службу техобслуживания.
	Выбранный цикл не подходит	Продлить цикл мойки, особенно если загрязнения стойкие или засохшие.
Засорены форсунки  Бойлер загрязнен накипью		-Проверить чистоту форсунок и работу смягчителя воды, если установлен. -Проверить, не засорен ли фильтр трубки, вставленной в резервуар с ополаскивателем.
НЕДОСТАТОЧНОЕ ОПОЛАСКИВАНИЕ	Ополаскиватель не подходит или впрыскивается неправильно. Низкая температура ополаскивания	Проверить резервуар с ополаскивателем, подходит ли к типу воды. Проверить температуру бойлера Включить функцию T Stop ON и/или подключить машину к горячей воде. Если проблема осталась, обращаться к техподдержке
НЕДОСТАТОЧНАЯ СУШКА	Ополаскиватель не подходит или впрыскивается неправильно. Жесткость воды превышает 12°dF или много растворенной соли	Проверить резервуар с ополаскивателем, подходит ли к типу воды. Если проблема осталась, обращаться к техподдержке
СТАКАНЫ И ПРИБОРЫ С ПЯТНАМИ	Труба слива плохо размещена или частично забита	Проверить, не засорен ли слив и шланг, и не расположен ли слив слишком высоко; см. схему подключения.

ВОДА В БАКЕ ПОСЛЕ СЛИВА	Труба слива плохо размещена или частично забита	Проверить, не засорен ли слив и шланг, и не расположен ли слив слишком высоко; см. схему подключения.
-------------------------	-------------------------------------------------	-------------------------------------------------------------------------------------------------------

## 10. НЕИСПРАВНОСТИ, ОТОБРАЖАЕМЫЕ НА ДИСПЛЕЕ ПОЛЬЗОВАТЕЛЯ

Посудомоечная машина может сообщать о некоторых неполадках, отображая их на дисплее.

Если после выключения и включения машины проблема остается, действовать следующим образом: **(ДЛЯ БОЛЕЕ ЭФФЕКТИВНОГО ПРОВЕДЕНИЯ ТЕХОБСЛУЖИВАНИЯ СООБЩИТЕ ОТОБРАЖЕННЫЙ КОД ОШИБКИ)**

Err04	Аномалия зонда температуры в баке	Обращаться в отдел техобслуживания
Err05	Аномалия наполнения воды в баке	Убедиться, что кран подачи воды открыт, проверить динамическое давление питания, чистоту фильтра на входе воды. Если проблема не устранена, обращаться в отдел техобслуживания
Err06	Аномалия слива воды (машина остается наполненной водой)	Убедиться, что фильтр чист, труба слива не забита, смята или зажата. Убедиться, что насос слива не забит посторонним предметом, действовать как указано в пункте "10.2 Периодический контроль". Если проблема не устранена, обращаться в отдел техобслуживания.
Err09	Аномалия слишком высокий уровень воды в баке	Обращаться в отдел техобслуживания.
Err23	Аномалия нагрева бойлера (не нагревает)	Обращаться в отдел техобслуживания.
Err24	Неисправность датчика температуры бойлера	Обращаться в отдел техобслуживания.
Err25	Аномалия наполнения воды в бойлере	Убедиться, что кран подачи воды открыт, проверить динамическое давление питания, чистоту фильтра на входе воды. Если проблема не устранена, обращаться в отдел техобслуживания.
Err26	Неисправность опорожнения бойлера	Убедиться, что форсунки не засорены. Если проблема не устранена, обращаться в отдел техобслуживания.
Err27	Аномалия опустошения бойлера – при полном баке	Обращаться в отдел техобслуживания.
Err28	Аномалия нагрева бойлера (перегрев)	Обращаться в отдел техобслуживания.

**ИНФОРМАЦИЯ И ПОДДЕРЖКА ПО ПРОДУКЦИИ SMEG  
ПРОФЕССИОНАЛЬНЫЕ ПОСУДОМОЕЧНЫЕ МАШИНЫ**

Персонал нашего отдела продаж предоставит Вам информацию о ценах и предложениях.  
Наш отдел технической поддержки может предоставить вам рекомендации для правильного использования устройства и связать вас с ближайшим официальным сервисным центром.

\* По максимальной цене 14,26 цент./мин. с НДС без сбора за соединение по стационарному телефону.

По максимальной цене 48 цент./мин. С НДС с максимальным сбором 15,49 цент. с НДС по мобильной связи.

Для подробной информации о ценах с мобильной связи свяжитесь с вашим оператором.

Посмотреть всю гамму нашей продукции можно на сайте:

[www.smegfoodservice.com](http://www.smegfoodservice.com)

Иностранных покупателей просим обращаться к местным дистрибьюторам SMEG.

**Smeg S.p.A**

Via Leonardo da Vinci, 4 - 42016 Guastalla (RE)

Tel. +39 0522 8211 - Fax + 39 0522 821453

email [foodservice@smeg.it](mailto:foodservice@smeg.it)

<i>19.390.6506.00</i>	<i>13/13/2017</i>
<b><i>Пересмотр руководства</i></b>	<b><i>Дата</i></b>