



DW50H4050BB
DW50H4030BB
DW50H4030FS
DW50H4030FW

Посудомоечная машина

руководство пользователя

удивительные возможности

Благодарим за приобретение данного изделия компании Samsung.



Инструкции по безопасности

Внимательно прочитайте эту информацию и сохраните ее для последующего использования. В случае передачи устройства предоставьте эту информацию другому владельцу. Данное руководство включает такие разделы, как « Инструкции по безопасности », « Детали и функции », « Установка посудомоечной машины », « Поиск и устранение неисправностей » и т. д. Перед началом эксплуатации посудомоечной машины необходимо внимательно прочитать руководство. Это позволит избежать проблем в процессе использования и обслуживания устройства.



В соответствии с политикой непрерывного совершенствования и модернизации своей продукции производитель оставляет за собой право вносить изменения без предварительного уведомления.



ПРЕДУПРЕЖДЕНИЕ. При использовании посудомоечной машины необходимо соблюдать приведенные ниже меры предосторожности, включая следующие.

ВОДОРОД ВЗРЫВООПАСЕН

В определенных условиях в системе горячего водоснабжения, которая не использовалась в течение двух недель или более, может образовываться водород. **ВОДОРОД ВЗРЫВООПАСЕН.** Если система горячего водоснабжения не использовалась в течение этого периода, перед использованием посудомоечной машины откройте все краны горячей воды и слейте воду в течение нескольких минут. При этом образовавшийся водород выйдет из системы. Поскольку газ огнеопасен, в это время запрещается курить или использовать открытый огонь.

ИСПОЛЬЗОВАНИЕ ПО НАЗНАЧЕНИЮ

- Запрещается использовать не по назначению дверцу машины или полку для посуды, сидеть или стоять на них.
- Запрещается использовать посудомоечную машину, если установлены не все панели корпуса. Во время работы посудомоечной машины дверцу следует открывать с особой осторожностью, поскольку возможно разбрызгивание воды.
- Запрещается ставить на открытую дверцу тяжелые предметы или вставать на нее. Устройство может опрокинуться.
- Загрузка посуды для мытья.
 - Помещайте острые предметы так, чтобы они не повредили уплотнение дверцы.
 - Загружайте острые ножи ручками вверх во избежание получения порезов.
- Предупреждение. Ножи и другие кухонные принадлежности с острыми кончиками следует загружать в корзину кончиками вниз или в горизонтальном положении.
- После завершения цикла мытья проверьте, пуст ли резервуар для моющего средства.
- Запрещается мыть в посудомоечной машине пластмассовую посуду, кроме специально предназначенной для этого посуды с соответствующей маркировкой или эквивалентной посуды. Если на пластмассовых предметах отсутствует такая маркировка, проверьте рекомендации производителя.
- Используйте моющие средства и ополаскиватели, предназначенные только для автоматических посудомоечных машин. Запрещается использовать в посудомоечной машине мыло, стиральный порошок для автоматических машин или ручной стирки.
- В стационарной проводке должны быть установлены дополнительные средства отключения от источника питания, и зазор между разомкнутыми контактами на всех полюсах должен составлять не менее 3 мм.
- Не допускайте контакта детей с моющим средством или ополаскивателем, а также не давайте дотрагиваться до открытой дверцы посудомоечной машины, поскольку на ней может остаться моющее средство.
- Следует следить за маленькими детьми и не давать им играть с прибором.
- Данное устройство не предназначено для использования детьми или лицами с ограниченными возможностями без наблюдения.
- Моющие средства для посудомоечных машин являются сильными щелочными веществами. При проглатывании они могут нанести серьезный вред здоровью. Не допускайте попадания моющих средств на кожу и в глаза. Не допускайте детей к посудомоечной машине, когда дверца открыта.
- Не следует оставлять дверцу в открытом положении во избежание травм.

ВНИМАТЕЛЬНО ПРОЧТИТЕ ЭТИ ИНСТРУКЦИИ ПО БЕЗОПАСНОСТИ И СОХРАНИТЕ ИХ

- В случае повреждения кабеля питания он должен быть заменен производителем, сотрудником сервисной службы или другим квалифицированным специалистом для предотвращения опасных ситуаций.
- Упаковочный материал следует утилизировать надлежащим образом.
- Посудомоечную машину необходимо использовать только по назначению.
- В процессе установки нельзя чрезмерно перегибать или растягивать кабель питания.
- Не ломайте элементы управления.
- Устройство должно быть подключено к водопроводу с помощью новых шлангов, нельзя повторно использовать старые шланги.

УТИЛИЗАЦИЯ

Упаковочный материал посудомоечной машины следует утилизировать надлежащим образом.

Все упаковочные материалы подлежат переработке.

Пластмассовые детали имеют метки со стандартными международными аббревиатурами:

PE	для полиэтилена (например, листовой оберточный материал)
PS	для полистирола (например, набивочный материал)
POM	для полиоксиметилена (например, пластмассовые зажимы)
PP	для полипропилена (например, сыпучий наполнитель)
ABS	для акрилонитрилбутадиенстирола (например, панель управления)



ПРЕДУПРЕЖДЕНИЕ. Упаковочный материал может представлять опасность для детей!

По вопросам утилизации упаковочного материала и устройства обратитесь в центр вторичной переработки отходов. Необходимо обрезать кабель питания и привести закрывающее устройство дверцы в непригодное для использования состояние.

Картонная упаковка производится из перерабатываемой бумаги. Ее следует сдавать в макулатуру для переработки.

Правильная утилизация изделия будет способствовать сокращению негативных последствий для окружающей среды и здоровья человека, которые могут возникнуть вследствие ненадлежащего обращения с отходами.

Для получения дополнительных сведений о переработке данного изделия обратитесь в местное представительство и службу по утилизации бытовых отходов.

ИНФОРМАЦИЯ О МАРКИРОВКЕ WEEE



Правильная утилизация изделия

(Использованное электрическое и электронное оборудование)

(Действительно для стран, использующих систему раздельного сбора отходов)

Наличие данного значка показывает, что изделие и его электронные аксессуары (например, зарядное устройство, гарнитура, кабель USB) по окончании их срока службы нельзя утилизировать вместе с другими бытовыми отходами. Во избежание нанесения вреда окружающей среде и здоровью людей при неконтролируемой утилизации, а также для обеспечения возможности переработки для повторного использования, утилизируйте изделие и его электронные аксессуары отдельно от прочих отходов.

Сведения о месте и способе утилизации изделия в соответствии с нормами природоохранного законодательства можно получить у продавца или в соответствующей государственной организации.

Бизнес-пользователи должны обратиться к своему поставщику и ознакомиться с условиями договора купли-продажи. Запрещается утилизировать изделие и его электронные аксессуары вместе с другими производственными отходами.

**ВНИМАТЕЛЬНО ПРОЧТИТЕ ЭТИ ИНСТРУКЦИИ ПО
БЕЗОПАСНОСТИ И СОХРАНИТЕ ИХ**

Содержание

ДЕТАЛИ И ФУНКЦИИ	5	Функции посудомоечной машины
5	7	Панель управления
	11	Дисплеи
УСТАНОВКА ПОСУДОМОЕЧНОЙ МАШИНЫ	13	Подача и слив воды
13	15	Подготовка к установке
	16	Размеры декоративной панели и установка (DW50H4050BB / DW50H4030BB)
	18	Регулировка натяжения пружины дверцы
	18	Подсоединение сливных шлангов
	19	Этапы установки посудомоечной машины (DW50H4050BB / DW50H4030BB)
	20	Запуск посудомоечной машины
ИСПОЛЬЗОВАНИЕ МОЮЩЕГО СРЕДСТВА И УМЯГЧИТЕЛЯ ВОДЫ	21	Умягчитель воды
21	22	Загрузка соли в умягчитель
	23	Заполнение дозатора ополаскивателя
	25	Назначение моющего средства
	27	Использование параметра Все в одном
ЗАГРУЗКА ПОСУДЫ В ПОСУДОМОЕЧНУЮ МАШИНУ	28	Загрузка верхней корзины
28	29	Загрузка нижней корзины
	30	Складывание штырей нижней корзины
	31	Лоток для приборов (столовое серебро)
	33	Используемая посуда и мытье в посудомоечной машине
ПРОГРАММЫ МЫТЬЯ	34	Включение устройства
34	34	Изменение программы...
	35	В конце цикла мытья
	36	Таблица циклов мытья
ЧИСТКА И УХОД	40	Очистка фильтров
40	41	Чистка кронштейнов распылителей
	41	Очистка дверцы
	41	Уход за посудомоечной машиной
	41	Не допускайте замораживания
	42	Поддержание посудомоечной машины в рабочем состоянии
ПОИСК И УСТРАНЕНИЕ НЕИСПРАВНОСТЕЙ	43	Перед обращением в службу технической поддержки
43	46	Коды ошибок
ПРИЛОЖЕНИЕ	47	Технические характеристики
47	47	Габариты изделия

Детали и функции

ФУНКЦИИ ПОСУДОМОЕЧНОЙ МАШИНЫ

Вид спереди и сзади (DW50H4050BB)

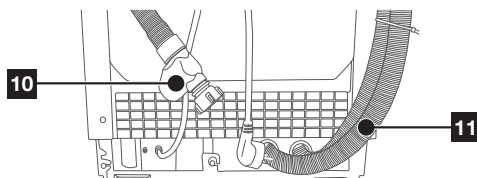
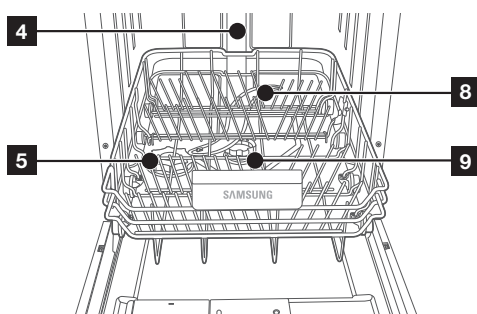
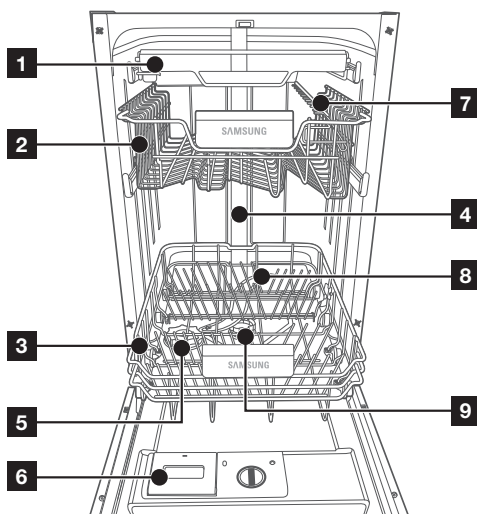

1	3-я полка
2	Верхняя корзина
3	Нижняя корзина
4	Сопло трубки
5	Контейнер для соли
6	Дозатор
7	Полка для чашек
8	Кронштейны распылителя
9	Конструкция фильтра
10	Подающий шланг
11	Сливной шланг



Дополнительные принадлежности. Руководство пользователя, воронка для соли, корзина для приборов.

Детали и функции

Вид спереди и сзади (DW50H4030BB / DW50H4030F)

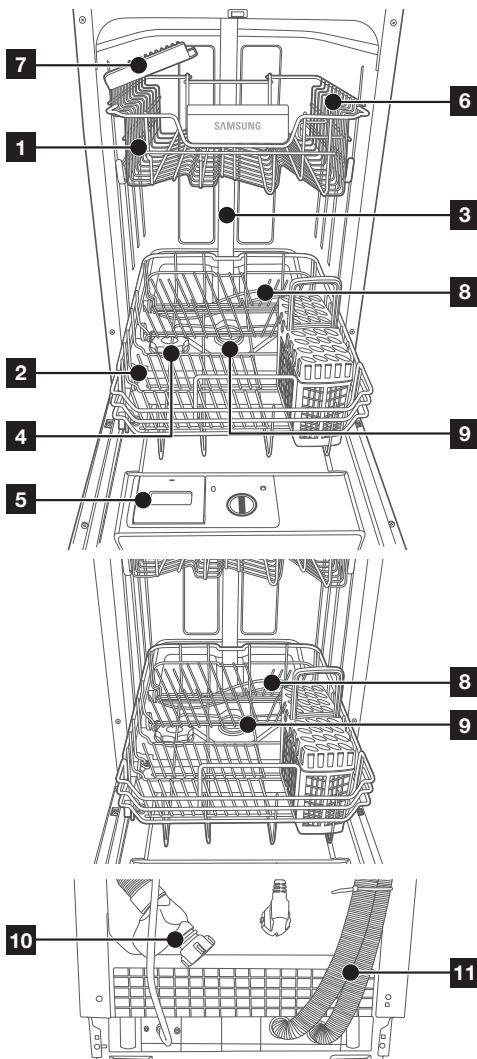

1	Верхняя корзина
2	Нижняя корзина
3	Сопло трубки
4	Контейнер для соли
5	Дозатор
6	Полка для чашек
7	Полка для ножей
8	Кронштейны распылителя
9	Конструкция фильтра
10	Подающий шланг
11	Сливной шланг

 Дополнительные принадлежности. Руководство пользователя, воронка для соли, корзина для приборов.

ПАНЕЛЬ УПРАВЛЕНИЯ

DW50H4030FW/FS



1	Power (Питание)	Нажмите эту кнопку, чтобы включить посудомоечную машину: загорится подсветка экрана.
2	Программа	Чтобы выбрать программу мытья, нажмите эту кнопку.
3	Неполная загрузка	С помощью этой кнопки можно выбрать функцию Неполная загрузка . (При выборе функции Неполная загрузка в посудомоечную машину можно загружать не более 5 комплектов посуды; при этом будет уменьшено потребление воды и электроэнергии. Ее можно использовать со всеми программами, кроме программы Предварительное мытье.)
4	Отложить запуск	Нажмите эту кнопку, чтобы установить время задержки мытья. Запуск цикла мытья можно отложить на срок до 24 часов. При каждом нажатии этой кнопки время запуска цикла мытья откладывается на один час.
5	Дисплей	Здесь отображается индикатор работы, время задержки, коды ошибок и т. д.
6	Дополнительное полоскание	С помощью этой кнопки можно выбрать функцию Дополнительное полоскание и добавить полоскание после завершения основной программы мытья. Ее можно использовать со всеми программами, кроме программы Предварительное мытье.
7	Гигиена	Нажмите кнопку Гигиена для достижения максимального уровня гигиенической обработки посуды. Во время последнего ополаскивания температура в посудомоечной машине повышается до 67 °C на несколько минут. Эта функция доступна для всех программ, кроме Предварительное мытье.
8	Все в одном (Блокировка от детей)	С помощью этой кнопки можно выбрать функцию Все в одном , при которой вместо соли и ополаскивателя необходимо использовать универсальное таблетированное средство Все в одном . Эту функцию можно использовать со всеми программами, кроме программы Предварительное мытье. Другая функция этой кнопки — блокировка кнопок на панели управления. Препятствует случайному запуску посудомоечной машины при нажатии кнопок детьми. Чтобы заблокировать или разблокировать кнопки на панели управления, удерживайте кнопку Все в одном в течение трех (3) секунд.
9	Start (Пуск) (Reset (Сброс))	Когда посудомоечная машина включена, закройте дверцу и выберите цикл мытья и необходимые параметры. Нажмите кнопку Start (Пуск) , чтобы запустить цикл. Чтобы приостановить работу машины, нажмите кнопку Start (Пуск) , затем медленно и аккуратно откройте дверцу. Нажмите и удерживайте кнопку Start (Пуск) в течение 3 секунд, чтобы сбросить программу во время выполнения. После выполнения сброса посудомоечная машина перейдет в исходное состояние; при этом не будет восстановлена исходная настройка потребления соли для умягчителя воды.

- При открытой дверце будет работать только кнопка **Power (Питание)**.
- Перед началом цикла вы можете выбрать параметры **Все в одном**, **Отложить запуск**, **Неполная загрузка**, **Гигиена** и **Дополнительное полоскание**.

Детали и функции

DW50H4030BB

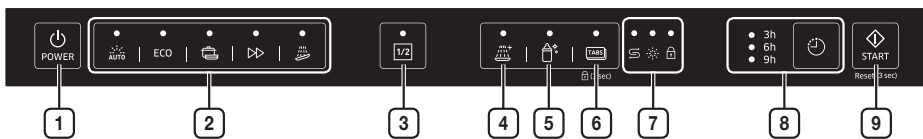

1 Power (Питание)	Нажмите эту кнопку, чтобы включить посудомоечную машину: загорится подсветка экрана.
2 Цикл	Чтобы выбрать программу мытья, нажмите эту кнопку.
3 Неполная загрузка	С помощью этой кнопки можно выбрать функцию Неполная загрузка . (При выборе функции Неполная загрузка в посудомоечную машину можно загружать не более 5 комплектов посуды; при этом будет уменьшено потребление воды и электроэнергии. Ее можно использовать со всеми программами, кроме программы Предварительное мытье.)
4 Дополнительное полоскание	С помощью этой кнопки можно выбрать функцию Дополнительное полоскание и добавить полоскание после завершения основной программы мытья. Ее можно использовать со всеми программами, кроме программы Предварительное мытье.
5 Гигиена	Нажмите кнопку Гигиена для достижения максимального уровня гигиенической обработки посуды. Во время последнего ополаскивания температура в посудомоечной машине повышается до 67 °C на несколько минут. Эта функция доступна для всех программ, кроме Предварительное мытье.
6 Таблетки (Блокировка от детей)	С помощью этой кнопки можно выбрать функцию Таблетки , при которой вместо соли и ополаскивателя необходимо использовать универсальное таблетированное средство « Все в одном ». Эту функцию можно использовать со всеми программами, кроме программы Предварительное мытье. Другая функция этой кнопки — блокировка кнопок на панели управления. Препятствует случайному запуску посудомоечной машины при нажатии кнопок детьми. Чтобы заблокировать или разблокировать кнопки на панели управления, удерживайте кнопку Таблетки в течение трех (3) секунд.
7 Индикатор	Если горит индикатор Добавить ополаскиватель или Добавить соль , необходимо добавить ополаскиватель или соль. S Добавить соль Индикатор <ul style="list-style-type: none">Если горит индикатор « Добавить соль », это означает, что в машине заканчивается соль для посудомоечной машины и ее необходимо добавить. Для получения сведений о заполнении резервуара для соли см. раздел « Загрузка соли в умягчитель » на стр. 22. ☼ Добавить ополаскиватель Индикатор <ul style="list-style-type: none">Если горит индикатор « Добавить ополаскиватель », это означает, что в машине заканчивается ополаскиватель и его необходимо добавить. Для получения сведений о заполнении резервуара для ополаскивателя см. раздел « Повторное заполнение дозатора ополаскивателя » на стр. 23. 🔒 Блокировка от детей Индикатор <ul style="list-style-type: none">Если горит индикатор « Блокировка от детей », это означает, что посудомоечная машина заблокирована и вы не можете выполнить никаких операций.

<p>8 Отложить</p>	<p>Нажмите эту кнопку, чтобы установить время задержки мытья. Запуск цикла мытья можно отложить на срок до 3, 6 или 9 часов. При каждом нажатии этой кнопки время запуска мытья откладывается на 3 часа.</p> <p> <input type="radio"/> 3h Отложить Индикатор <input type="radio"/> 6h <input type="radio"/> 9h • Эти три индикатора отображают время, на которое отложен запуск мытья — 3, 6 или 9 часов. </p>
<p>9 Start (Пуск) (Reset (Сброс))</p>	<p>Когда посудомоечная машина включена, закройте дверцу и выберите цикл мытья и необходимые параметры. Нажмите кнопку Start (Пуск), чтобы запустить цикл. Чтобы приостановить работу машины, нажмите кнопку Start (Пуск), затем медленно и аккуратно откройте дверцу. Нажмите и удерживайте кнопку Start (Пуск) в течение 3 секунд, чтобы сбросить программу во время выполнения. После выполнения сброса посудомоечная машина перейдет в исходное состояние; при этом не будет восстановлена исходная настройка потребления соли для умягчителя воды.</p>

-  • При закрытой дверце будет работать только кнопка **Power (Питание)**.
- Перед началом цикла вы можете выбрать параметры **Таблетки**, **Неполная загрузка**, **Отложить**, **Гигиена** и **Дополнительное полоскание**.

Детали и функции

DW50H4050BB

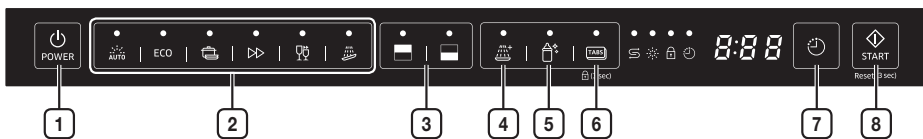

1	Power (Питание)	Нажмите эту кнопку, чтобы включить посудомоечную машину: загорится подсветка экрана.
2	Цикл	Чтобы выбрать программу мытья, нажмите эту кнопку.
3	Неполная загрузка	Для мытья небольшого количества посуды используйте только верхнюю или только нижнюю корзины, чтобы сэкономить электроэнергию. Нажмите кнопку Неполная загрузка , чтобы выбрать верхнюю или нижнюю корзину.
4	Дополнительное полоскание	С помощью этой кнопки можно выбрать функцию Дополнительное полоскание и добавить полоскание после завершения основной программы мытья. Ее можно использовать со всеми программами, кроме программы Предварительное мытье.
5	Гигиена	Нажмите кнопку Гигиена для достижения максимального уровня гигиенической обработки посуды. Во время последнего ополаскивания температура в посудомоечной машине повышается до 67 °C на несколько минут. Эта функция доступна для всех программ, кроме Предварительное мытье.
6	Таблетки (Блокировка от детей)	С помощью этой кнопки можно выбрать функцию Таблетки , при которой вместо соли и ополаскивателя необходимо использовать универсальное таблетированное средство «Все в одном». Эту функцию можно использовать со всеми программами, кроме программы Предварительное мытье. Другая функция этой кнопки — блокировка кнопок на панели управления. Препятствует случайному запуску посудомоечной машины при нажатии кнопок детьми. Чтобы заблокировать или разблокировать кнопки на панели управления, удерживайте кнопку Таблетки в течение трех (3) секунд.
7	Отложить	Нажмите эту кнопку, чтобы установить время задержки мытья. Запуск цикла мытья можно отложить на срок до 24 часов. При каждом нажатии этой кнопки запуск мытья откладывается на один час.
8	Start (Пуск) (Reset (Сброс))	Когда посудомоечная машина включена, закройте дверцу и выберите цикл мытья и необходимые параметры. Нажмите кнопку Start (Пуск) , чтобы запустить цикл. Чтобы приостановить работу машины, нажмите кнопку Start (Пуск) , затем медленно и аккуратно откройте дверцу. Нажмите и удерживайте кнопку Start (Пуск) в течение 3 секунд, чтобы сбросить программу во время выполнения. После выполнения сброса посудомоечная машина перейдет в исходное состояние; при этом не будет восстановлена исходная настройка потребления соли для умягчителя воды.

- При закрытой дверце будет работать только кнопка **Power (Питание)**.
- Перед началом цикла вы можете выбрать параметры **Таблетки**, **Неполная загрузка**, **Отложить**, **Гигиена** и **Дополнительное полоскание**.

ДИСПЛЕИ

DW50H4030FW/FS

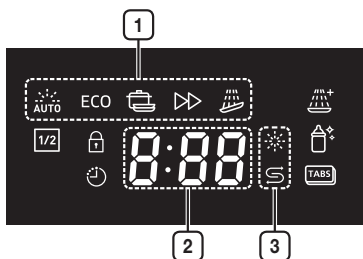

1	ЗНАЧКИ ПРОГРАММЫ	При нажатии кнопки Программа выполняется выбор каждой программы.
	АВТОМАТИЧЕСКОЕ МЫТЬЕ	От слабо загрязненной до сильно загрязненной посуды (автоматическое определение уровня загрязнения).
ECO	ЭКОНОМИЧНЫЙ	Средне загрязненная посуда, снижены энергопотребление и расход воды.
	ИНТЕНСИВНЫЙ	Сильно загрязненная посуда, в том числе кастрюли и сковороды.
	ЭКСПРЕСС	Средне загрязнённая посуда, короткий цикл мойки.
	ПРЕВАРИТЕЛЬНОЕ МЫТЬЕ	Ополаскивание холодной водой для удаления грязи с посуды, которая долго хранилась, или для замачивания засохшей посуды перед другой программой.
2	СЕГМЕНТ 3*8	Отображение оставшегося времени, кода ошибки или времени задержки.
3	ИНДИКАТОРЫ ДОБАВЛЕНИЯ	Если горит индикатор Добавить ополаскиватель или Добавить соль , необходимо добавить ополаскиватель или соль.
	ИНДИКАТОР ДОБАВЛЕНИЯ ОПОЛАСКИВАТЕЛЯ	Если горит индикатор « Добавить ополаскиватель », это означает, что в машине заканчивается ополаскиватель и его необходимо добавить. Для получения сведений о заполнении резервуара для ополаскивателя см. раздел « Повторное заполнение дозатора ополаскивателя » на стр. 23.
	ИНДИКАТОР ДОБАВЛЕНИЯ СОЛИ	Если горит индикатор « Добавить соль », это означает, что в посудомоечной машине заканчивается соль и ее необходимо добавить. Для получения сведений о заполнении резервуара для соли см. раздел « Загрузка соли в умягчитель » на стр. 22.

Детали и функции

DW50H4050BB

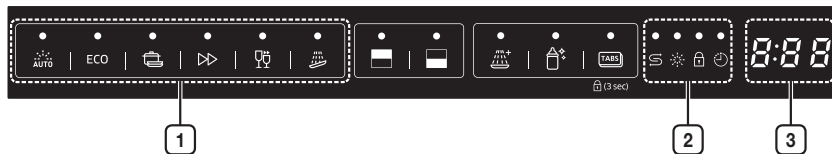

1	ЗНАЧКИ ПРОГРАММЫ	При нажатии кнопки Программа выполняется выбор каждой программы.
	АВТОМАТИЧЕСКОЕ МЫТЬЕ	От слабо загрязненной до сильно загрязненной посуды (автоматическое определение уровня загрязнения).
ECO	ЭКОНОМИЧНЫЙ	Средне загрязненная посуда, снижены энергопотребление и расход воды.
	ИНТЕНСИВНЫЙ	Сильно загрязненная посуда, в том числе кастрюли и сковороды.
	ЭКСПРЕСС	Средне загрязненная посуда, короткий цикл мойки.
	БЫСТРОЕ МЫТЬЕ	Слабозагрязненная посуда, очень короткий цикл мойки.
	ПРЕВАРИТЕЛЬНОЕ МЫТЬЕ	Ополаскивание холодной водой для удаления грязи с посуды, которая долго хранилась, или для замачивания засохшей посуды перед другой программой.
2	ИНДИКАТОРЫ ДОБАВЛЕНИЯ	Если горит индикатор Добавить ополаскиватель или Добавить соль , необходимо добавить ополаскиватель или соль.
	ИНДИКАТОР ДОБАВЛЕНИЯ СОЛИ	Если горит индикатор « Добавить соль », это означает, что в посудомоечной машине заканчивается соль и ее необходимо добавить. Для получения сведений о заполнении резервуара для соли см. раздел « Загрузка соли в умягчитель » на стр. 22.
	ИНДИКАТОР ДОБАВЛЕНИЯ ОПОЛАСКИВАТЕЛЯ	Если горит индикатор « Добавить ополаскиватель », это означает, что в машине заканчивается ополаскиватель и его необходимо добавить. Для получения сведений о заполнении резервуара для ополаскивателя см. раздел « Повторное заполнение дозатора ополаскивателя » на стр. 23.
	ИНДИКАТОР БЛОКИРОВКИ ОТ ДЕТЕЙ	Если горит индикатор « Блокировка от детей », это означает, что посудомоечная машина заблокирована и вы не можете выполнить никаких операций.
	ИНДИКАТОР ОТЛОЖЕННОГО ЗАПУСКА	Если горит индикатор « Отложить запуск », это означает, что запуск цикла мытья отложен на установленное количество часов.
3	СЕГМЕНТ 3*8	Отображение оставшегося времени, кода ошибки или времени задержки.

Установка посудомоечной машины



ПРЕДУПРЕЖДЕНИЕ. Опасность поражения электрическим током

Перед установкой посудомоечной машины отключите подачу электропитания.

В противном случае возможен летальный исход или поражение электрическим током.



ВНИМАНИЕ! Установку трубопровода и электрического оборудования должны выполнять квалифицированные специалисты.

Сведения об электрических подключениях



ВНИМАНИЕ! В целях личной безопасности:

НЕ ИСПОЛЬЗУЙТЕ ДЛЯ ЭТОГО УСТРОЙСТВА УДЛИНИТЕЛЬНЫЙ ПРОВОД ИЛИ ПЕРЕХОДНИК, НИ ПРИ КАКИХ ОБСТОЯТЕЛЬСТВАХ НЕ ОБРЕЗАЙТЕ И НЕ УДАЛЯЙТЕ ТРЕТИЙ ЗАЗЕМЛЯЮЩИЙ ШТЫРЬ ИЗ КАБЕЛЯ ПИТАНИЯ.

Требования к электрическому подключению

- Предохранитель переменного тока 220-240 В / 50 Гц или автоматический выключатель.
- Посудомоечная машина подключается к отдельной цепи питания.

Инструкции по заземлению



Перед использованием убедитесь в наличии надлежащего заземления



Устройство должно быть заземлено. В случае неисправности или поломки заземление снижает риск поражения электрическим током, обеспечивая линию наименьшего сопротивления для электрического тока. Устройство оснащено кабелем с заземляющим проводом и заземляющим штекером. Штекер необходимо подключать к соответствующей розетке, установленной и заземленной в соответствии с местными законами и постановлениями.



ПРЕДУПРЕЖДЕНИЕ. Неправильное подсоединение заземляющего провода оборудования может привести к поражению электрическим током. Если у вас возникнут сомнения по поводу правильности заземления устройства, обратитесь за помощью к квалифицированному электрику или представителю сервисной службы. Не модифицируйте вилку, поставляемую с устройством.

ПОДАЧА И СЛИВ ВОДЫ

Подключение холодной воды

Подсоедините шланг подачи холодной воды к резьбовому соединителю 3/4 дюйма и убедитесь в надежности фиксации.

Если водопроводные трубы новые или не использовались в течение длительного периода времени, слейте воду, пока не она не станет чистой. В противном случае возможно засорение впускного отверстия для воды и повреждение устройства.



Шланг подачи воды, прилагаемый к устройству, оснащен системой Aqua-Safe. Убедитесь, что трубка Aqua-Safe для шланга подачи воды подсоединена к крану.

Шланг должен располагаться как на рисунке справа.



Установка посудомоечной машины

Подключение горячей воды

Систему подачи воды устройства можно также подключить к домашнему трубопроводу горячего водоснабжения (централизованной системе, системе отопления), если температура воды в ней не превышает 60 °С. В этом случае цикл мытья сокращается на 15 минут, а эффективность мытья несколько снижается. Процедура подключения устройства к трубопроводу горячего водоснабжения аналогична процедуре подключения к трубопроводу холодного водоснабжения.



Размещение устройства

Поместите устройство в необходимое место. Задняя панель должна быть направлена к стене, а боковые панели — к соседним шкафам или стене. Посудомоечная машина оборудована подающим и сливным шлангами, которые можно разместить справа или слева для обеспечения правильной установки.

Слив излишков воды из шлангов

Если раковина находится на уровне 1 м над полом, излишки воды из шлангов невозможно слить непосредственно в раковину. Для слива потребуется чаша или другой подходящий резервуар, который следует расположить вне устройства и ниже раковины.

Водосброс

Убедитесь, что сливной шланг не согнут и не сдавлен.

Удлинительный шланг

Если требуется удлинить сливной шланг, используйте шланг аналогичного размера и качества.

Общая длина сливного шланга не должна превышать 3 метров, с учетом установленного сливного шланга - 1,75 метра. В противном случае, сливной насос может работать преждевременно выйти из строя из за повышенной нагрузки.

Подсоединение к сифону

Слив должен быть подсоединен на высоте от 40 см (минимальная) до 100 см (максимальная) от дна посудомоечной машины. Сливной шланг необходимо зафиксировать с помощью хомута.

Aqua-Safe

Система Aqua-Safe представляет собой предохранительный клапан, который препятствует утечке воды.

Если произойдет утечка в подающем шланге, предохранительный клапан отключит подачу воды. В случае повреждения подающего шланга или предохранительного клапана отсоедините и замените его.

Не удлиняйте и не укорачивайте подающий шланг.

ПОДГОТОВКА К УСТАНОВКЕ

Посудомоечную машину следует устанавливать поблизости от имеющихся подающего и сливного шланга и кабеля питания. Для упрощения установки сливные шланги посудомоечной машины следует подсоединять с одной стороны шкафа мойки.

-  Проверьте наличие соответствующих принадлежностей для установки (крюки для декоративной панели, винты). Этот крепеж входит в комплект изделия.

Внимательно прочитайте инструкции по установке (DW50H4050BB / DW50H4030BB)

На рисунке указаны размеры шкафа и место установки посудомоечной машины.

1. Перед установкой посудомоечной машины на место необходимо выполнить подготовительные действия. Выберите место рядом с раковиной для упрощения установки подающего и сливного шлангов (см. **рис. 1**).
2. Если посудомоечная машина устанавливается в углу шкафа, при открытии дверцы должно оставаться свободное пространство (см. **рис. 2**).

Рис. 1

Размеры шкафа: расстояние между верхней панелью посудомоечной машины и шкафом не должно быть более 5 мм, а дверца машины должна располагаться в его проеме.



Рис. 2

Минимальное расстояние, когда дверца открыта. (Вид сверху)

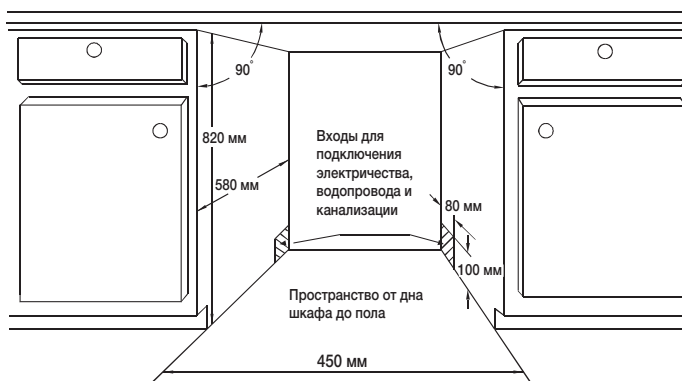
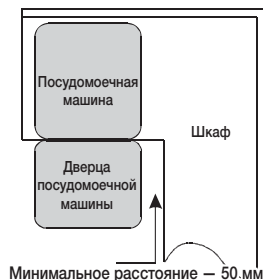

Установка посудомоечной машины

РАЗМЕРЫ ДЕКОРАТИВНОЙ ПАНЕЛИ И УСТАНОВКА (DW50H4050BB / DW50H4030BB)

1. Деревянная декоративная панель должна быть изготовлена в соответствии с размерами, указанными на **рис. 3**.

Рис. 3

Декоративная панель должна быть изготовлена в соответствии с размерами, указанными на рисунке.

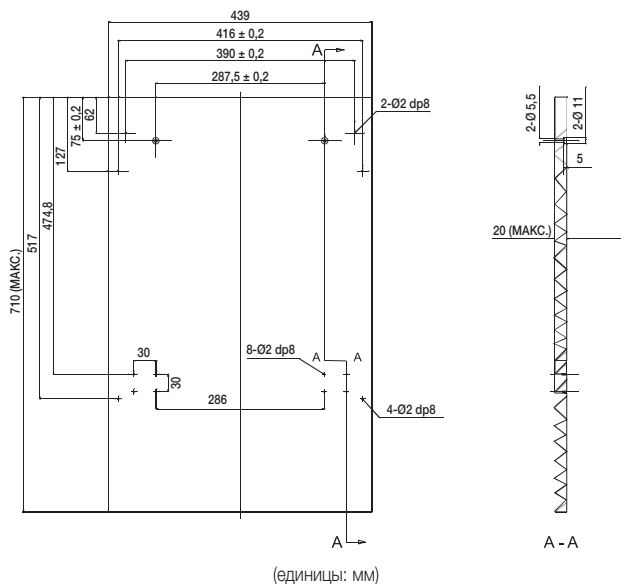

2. Установите крюк на деревянную декоративную панель и вставьте крюк в паз на внешней дверце посудомоечной машины (см. **рис. 4А**). Расположите панель нужным образом и зафиксируйте ее на внешней дверце с помощью винтов и болтов (см. **рис. 4В**).

Рис. 4А

Установка декоративной панели.



Рис. 4В

Установка деревянной декоративной панели.

1. Открутите четыре коротких винта.
2. Заверните четыре длинных винта.

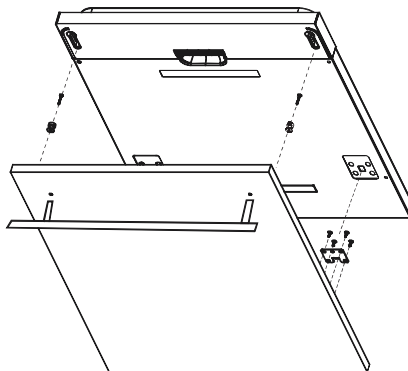
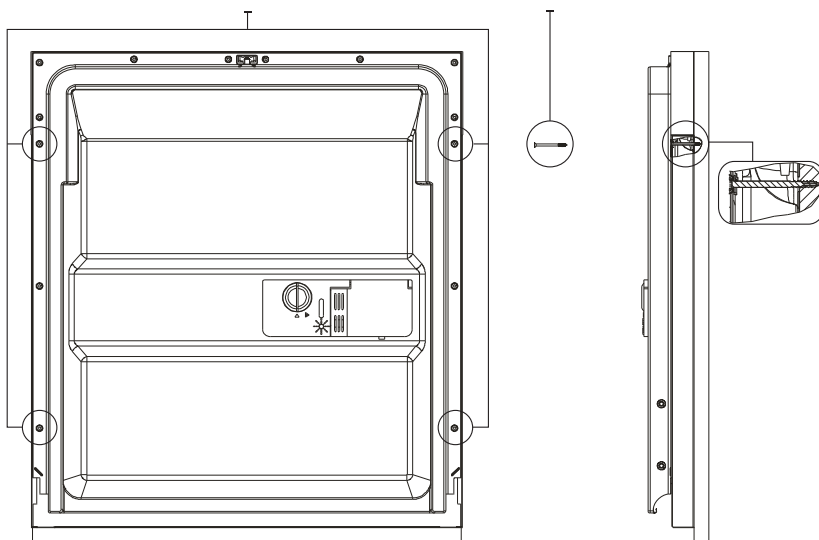

Установка посудомоечной машины

РЕГУЛИРОВКА НАТЯЖЕНИЯ ПРУЖИНЫ ДВЕРЦЫ

Необходимое натяжение пружин внешней дверцы устанавливается на заводе-изготовителе. При установке деревянной декоративной панели потребуется отрегулировать натяжение пружины дверцы. Поворачивайте регулировочный винт для натяжения или ослабления стального троса с помощью натяжного устройства (см. **рис. 5**).

Надлежащим считается такое натяжение пружины дверцы, когда дверца в полностью открытом положении располагается горизонтально, однако при легком толчке поднимается в закрытое положение. Фасадные панели из разных материалов, при неправильной регулировке пружины, могут оттягивать дверцу своей массой. Это может служить причиной протечки.

Рис. 5

Регулировка натяжения пружины дверцы.

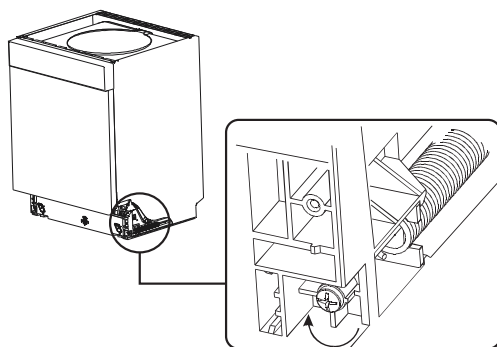

ПОДСОЕДИНЕНИЕ СЛИВНЫХ ШЛАНГОВ

Вставьте сливной шланг в сливную трубу с минимальным диаметром 4 см или опустите в раковину, не перегибая и не сжимая его. Верхний конец шланга должен располагаться на высоте от 40 до 100 см. Его не следует погружать в воду во избежание обратного притока.

Рис. 6



ЭТАПЫ УСТАНОВКИ ПОСУДОМОЕЧНОЙ МАШИНЫ (DW50H4050BB / DW50H4030BB)

1. Установите декоративную панель на внешнюю дверцу посудомоечной машины с помощью входящих в комплект поставки скоб. См. трафарет для размещения скоб.
2. Отрегулируйте натяжение правой и левой пружин дверцы с помощью торцевого ключа. Пружины затягиваются при повороте ключа по часовой стрелке.
3. Подсоедините шланг подачи воды к водопроводной трубе холодной воды.
4. Подсоедините сливной шланг. См. схему. (Рис. 6)
5. Подключите кабель питания.
6. Проложите изолирующую ленту под рабочей поверхностью шкафа. Убедитесь, что изолирующая лента плотно прилегает к краю рабочей поверхности.
7. Установите посудомоечную машину на место. (Илл. 4)
8. Выровняйте посудомоечную машину. Высоту задней ножки можно отрегулировать спереди, подкрутив шестигранный винт в середине основания машины с помощью торцевого ключа (илл. 5А). Чтобы отрегулировать переднюю ножку, поворачивайте ее с помощью плоской отвертки, пока посудомоечная машина не выровняется (илл. 5В).
9. Посудомоечную машину следует надежно закрепить на месте. Это можно сделать двумя способами.
 - А. Обычная рабочая поверхность: Вставьте установочный крюк в разъем боковой панели и закрепите его на рабочей поверхности с помощью винтов для дерева. (Илл. 6)
 - В. Мраморная или гранитная рабочая поверхность: закрепите боковую панель с помощью винта. (Илл. 7)

Рис. 7

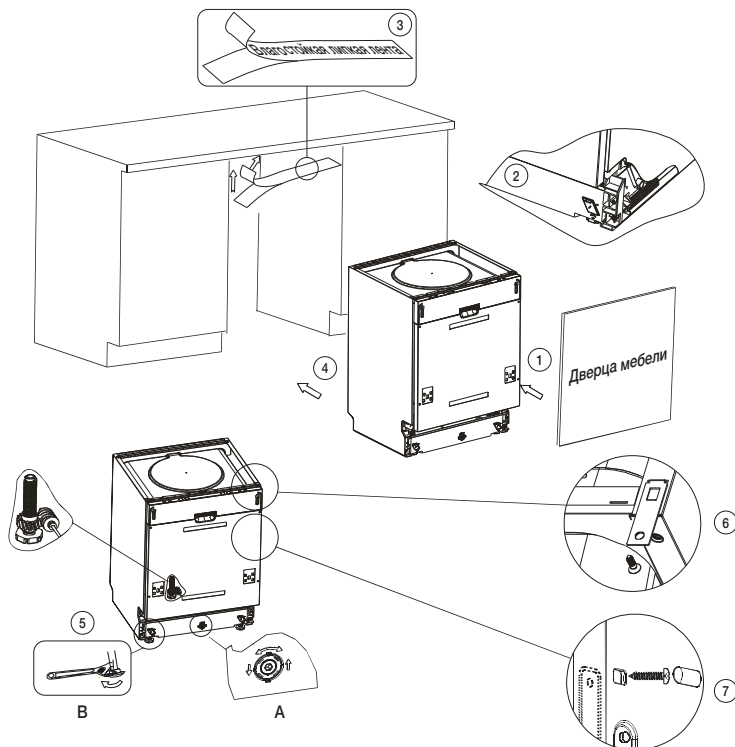

Установка посудомоечной машины

ЗАПУСК ПОСУДОМОЕЧНОЙ МАШИНЫ

Перед запуском посудомоечной машины необходимо проверить следующее.

1. Правильно ли выровнена и надежно ли закреплена машина.
2. Открыт ли впускной клапан.
3. Нет ли утечек в местах соединения шлангов.
4. Надежно ли подключены провода.
5. Включено ли питание.
6. Не запутаны ли подающий и сливной шланги.
7. Все ли упаковочные материалы и документация вынуты из машины.



ВНИМАНИЕ! После установки сохраните это руководство. Содержащиеся в нем сведения полезны для пользователей.

Использование моющего средства и умягчителя воды

УМЯГЧИТЕЛЬ ВОДЫ

Умягчитель воды следует настраивать вручную, используя шкалу жесткости воды.



Умягчитель воды предназначен для удаления из воды минералов и солей, которые могут негативно повлиять на работу устройства. Чем выше в воде содержание солей и минералов, тем она жестче. Умягчитель следует регулировать в соответствии с жесткостью воды в вашем регионе. Сведения о жесткости воды в вашем регионе можно получить в местных органах по охране водных ресурсов.

Регулировка потребления соли

В посудомоечной машине имеется возможность регулировки количества потребляемой соли в зависимости от жесткости используемой воды. Это позволяет настроить уровень и оптимизировать потребление соли. Для этого необходимо выполнить следующие действия.

1. Включите устройство.
2. Нажмите и удерживайте кнопку **Start (Пуск)** более 3 секунд, чтобы цикл применения умягчителя воды запустился через 60 секунд после включения устройства.
3. Нажмите кнопку **Start (Пуск)** для выбора необходимой настройки в соответствии с окружающей средой. Настройки будут изменяться в следующей последовательности: Н1 → Н2 → Н3 → Н4 → Н5 → Н6; рекомендуется выполнять регулировку, руководствуясь следующей таблицей.
* Заводская настройка: Н4 (EN 50242)
4. Подождите 5 секунд до завершения настройки.

ЖЕСТКОСТЬ ВОДЫ				Положение переключателя		Потребление соли (грамм/цикл)	Количество циклов (циклов/1 кг)
°dH	°fH	°Кларка	ммоль/л	Серия DW50H4050BB Серия DW50H4030F	Серия DW50H4030BB		
0-5	0-9	0-6	0-0,94	Н1	Предварительное мытье	0	/
6-11	10-20	7-14	1,0-2,0	Н2	Экспресс	20	60
12-17	21-30	15-21	2,1-3,0	Н3	Экспресс, Предварительное мытье	30	50
18-22	31-40	22-28	3,1-4,0	Н4	Интенсивный	40	40
23-34	41-60	29-42	4,1-6,0	Н5	Интенсивный, Предварительное мытье	50	30
35-55	61-98	43-69	6,1-9,8	Н6	Интенсивный, Экспресс	60	20

-  1 dH (немецкий градус) = 0,178 ммоль/л
-  1 Кларка (английский градус) = 0,143 ммоль/л
-  1 fH (французский градус) = 0,1 ммоль/л

-  Обратитесь в местные органы по управлению водными ресурсами для получения сведений о жесткости водопроводной воды.

УМЯГЧИТЕЛЬ ВОДЫ

В разных регионах жесткость воды различная. Если в посудомоечной машине используется жесткая вода, на посуде и кухонных принадлежностях будет образовываться налет. Устройство оборудовано специальным умягчителем воды, в который засыпается соль, специально предназначенная для удаления из воды извести и минералов.

Использование моющего средства и умягчителя воды

ЗАГРУЗКА СОЛИ В УМЯГЧИТЕЛЬ

Следует всегда использовать соль, предназначенную специально для посудомоечных машин.

Контейнер для соли расположен под нижней полкой. Чтобы его заполнить, необходимо выполнить следующие действия.

ВНИМАНИЕ!

- Используйте только соль, специально предназначенную для посудомоечных машин! Использование любых других типов соли, не предназначенных для посудомоечных машин, в особенности столовой соли, приведет к повреждению умягчителя воды. На повреждения, вызванные использованием неподходящей соли, не распространяются условия гарантии, и производитель не несет за них никакой ответственности.
- Соль следует насыпать в контейнер только перед запуском полной программы мытья. Это позволит предотвратить оседание крупинок соли или скопления пропитой соленой воды на дне машины в течение какого-либо периода времени и избежать коррозии.
- По завершении первого цикла мытья подсветка панели управления гаснет.

1. Снимите нижнюю корзину, а затем отверните и снимите крышку с контейнера для соли.



2. При первом заполнении контейнера 2/3 его объема должны быть наполнены водой (около 1 л).

3. Поместите кончик воронки (входит в комплект) в отверстие и засыпьте около 1,5 кг соли. Если небольшое количество воды вытечет из контейнера, это считается нормальным.

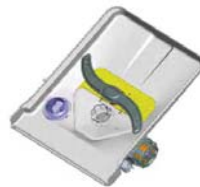

4. Аккуратно заверните крышку обратно.
5. Обычно после заполнения контейнера световой индикатор потребления соли не горит.



- Контейнер для соли следует заполнить повторно, после того как на панели управления загорится этот индикатор. Контейнер может быть достаточно заполнен, однако индикатор погаснет только после полного растворения соли. Если на панели управления отсутствует световой индикатор потребления соли, о необходимости загрузки соли можно судить по количеству циклов мытья, выполненных посудомоечной машиной.
- Если внутри посудомоечной машины рассыпано большое количество соли, для очистки запустите программу предварительного мытья.

ЗАПОЛНЕНИЕ ДОЗАТОРА ОПОЛАСКИВАТЕЛЯ

Назначение ополаскивателя

Ополаскиватель автоматически добавляется при последнем споласкивании.

Он обеспечивает тщательную промывку и предотвращает образование пятен и разводов после сушки.

⚠ ВНИМАНИЕ! Для посудомоечной машины следует использовать только фирменный ополаскиватель. Никогда не заполняйте дозатор ополаскивателя какими-либо другими веществами (например, очищающим средством для посудомоечных машин или жидким моющим средством). Это может привести к повреждению устройства.

Повторное заполнение дозатора ополаскивателя

Если на панели управления отсутствует световой индикатор заполнения дозатора ополаскивателя, о количестве ополаскивателя можно судить по цвету оптического индикатора уровня «D», расположенного рядом с крышкой. Когда контейнер для ополаскивателя заполнен, индикатор будет полностью темным.

По мере расходования ополаскивателя размер темной точки будет уменьшаться.

Объем ополаскивателя не должен быть меньше 1/4 объема контейнера.

По мере расходования ополаскивателя изменяется размер черной точки индикатора уровня ополаскивателя, как показано ниже.

- Полный
- 3/4 объема
- 1/2 объема
- 1/4 объема: необходимо добавить ополаскиватель во избежание образования пятен
- Пусто

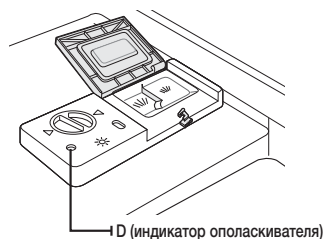

Использование моющего средства и умягчителя воды

Дозатор ополаскивателя

1. Чтобы открыть дозатор, поверните крышку по стрелке влево в открытое положение и поднимите ее.



2. Осторожно налейте ополаскиватель в дозатор, старайтесь не перелить.



3. Установите крышку на место, выровняв ее со стрелкой, указывающей открытое положение, и поверните по стрелке, указывающей закрытое положение (вправо).



Ополаскиватель добавляется во время последнего споласкивания во избежание образования капель на посуде, после высыхания которых могут оставаться пятна и разводы.

Он также способствует более быстрому высыханию, поскольку вода лучше стекает с посуды.

Эта посудомоечная машина предназначена для использования жидких ополаскивателей.

Дозатор ополаскивателя расположен внутри дверцы рядом с дозатором моющего средства.

Чтобы заполнить дозатор, откройте крышку и заливайте ополаскиватель в дозатор до тех пор, пока индикатор уровня полностью не станет черным. Объем контейнера для ополаскивателя составляет около 130 мл.

Будьте осторожны и не перелейте ополаскиватель, поскольку это может привести к повышенному пенообразованию. Пролитый ополаскиватель следует вытереть влажной тканью.

Прежде чем закрыть дверцу посудомоечной машины, не забудьте установить на место крышку.

⚠ ВНИМАНИЕ! Пролитый ополаскиватель необходимо вытереть абсорбирующей тканью во избежание чрезмерного пенообразования при следующем цикле мытья.

Регулировка дозатора ополаскивателя

Дозатор ополаскивателя имеет четыре режима. Всегда сначала устанавливайте дозатор в положение «3». В случае плохого высыхания и образования пятен необходимо увеличить количество добавляемого ополаскивателя. Для этого снимите крышку дозатора и поверните переключатель в положение «4». Рекомендуемое положение регулятора — «3» (это заводское значение).



✍ Дозу следует увеличить, если после мытья на посуде остаются капли воды или пятна извести. Уменьшите количество добавляемого ополаскивателя, если на тарелках остаются липкие белые разводы или голубоватая пленка на стеклянной посуде и лезвиях ножей.

НАЗНАЧЕНИЕ МОЮЩЕГО СРЕДСТВА

Моющие средства с химическими ингредиентами необходимы для удаления грязи и крошек и выведения их из посудомоечной машины. Для этого подходит большинство промышленных моющих средств.

 **ПРЕДУПРЕЖДЕНИЕ.** Моющие средства для посудомоечных машин вызывают коррозию! Их следует хранить в недоступном для детей месте.

 **Правильное использование моющего средства**
Используйте моющее средство, специально предназначенное для посудомоечных машин. Моющее средство должно быть сухим, с неистекшим сроком годности. Порошок следует засыпать в дозатор непосредственно перед мытьем посуды.

Концентрированное моющее средство

Концентрированные моющие средства для посудомоечных машин можно разделить на два основных типа по их химическому составу:

- обычные щелочные моющие средства с едкими компонентами;
- концентрированные моющие средства с низким содержанием щелочи и натуральными ферментами.

Использование обычных программ мытья в сочетании с концентрированными моющими средствами позволяет снизить загрязнение окружающей среды, при этом также не наносится вред посуде; в этих программах мытья специально учитываются свойства ферментных ингредиентов концентрированных моющих средств по растворению загрязнений. По этой причине обычные программы мытья, в которых используются концентрированные моющие средства, обеспечивают такие же результаты, как и программы интенсивного мытья.

Таблетированные моющие средства

Таблетированные моющие средства различных марок растворяются с разной скоростью. По этой причине некоторые таблетированные моющие средства не успевают раствориться и обеспечить должный моющий эффект за время коротких программ мытья. Поэтому при применении таблетированных моющих средств для полного удаления их остатков следует использовать длительные программы.

Дозатор моющего средства

Дозатор моющего средства следует заполнять перед запуском каждого цикла мытья, следуя инструкциям, указанным в таблице циклов. Данная посудомоечная машина использует меньше моющих средств и ополаскивателя, чем обычные машины. Как правило, для полной загрузки требуется одна столовая ложка моющего средства. Для мытья сильно загрязненных предметов требуется больше моющего средства. Моющее средство всегда следует добавлять непосредственно перед запуском посудомоечной машины, в противном случае оно может намочнуть и поэтому не растворится должным образом.

Использование моющего средства и умягчителя воды

Наполнение дозатора моющего средства

1. Если крышка закрыта: нажмите кнопку защелки.
Крышка откроется.



2. Всегда добавляйте моющее средство непосредственно перед запуском каждого цикла мытья. Используйте для посудомоечной машины только фирменное моющее средство.

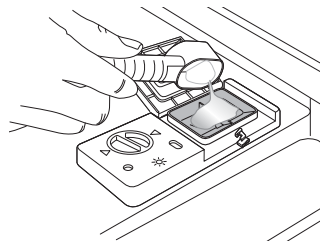

Количество моющего средства

1. Заполните дозатор моющим средством. Отметка указывает на уровень дозировки, как показано на рисунке справа.
 - A. Данный отсек предназначен для основного моющего средства, приблизительно 25 г (H4050BB), 22 г (H4030).
 - B. Данный отсек предназначен для моющего средства для предварительного мытья, приблизительно 5 г.
-  Если посуда сильно загрязнена, добавьте дополнительную дозу моющего средства в отсек средства для предварительного мытья. Это моющее средство используется в процессе предварительного мытья.
-  Сведения о количестве моющего средства для определенных программ см. в разделе « Таблица циклов мытья ». (См. стр. 36. Следует помнить, что в зависимости от степени загрязненности посуды и жесткости воды может требоваться другое количество моющего средства.

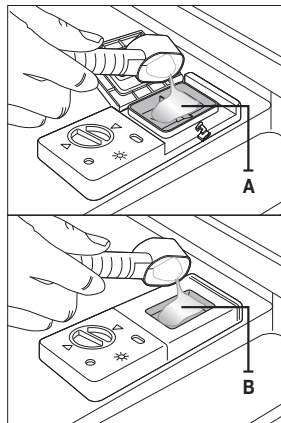

2. Закройте крышку и нажмите до щелчка.

-  Дозировку и рекомендации производителя по хранению см. на упаковке моющего средства.

Моющие средства

Существует 3 типа моющих средств.

1. С содержанием фосфатов и хлора.
2. С содержанием фосфатов и без содержания хлора.
3. Без содержания фосфатов и хлора.

Как правило, новые распыляемые моющие средства не содержат фосфатов.

При отсутствии фосфатов для умягчения воды рекомендуется использовать соль, наполнив ею соответствующий контейнер, даже если жесткость воды составляет всего 6 dH (немецких градусов).

Если вода жесткая и используются моющие средства без фосфатов, на посуде и стаканах часто появляются белые пятна. В этом случае для получения лучших результатов добавьте больше моющего средства. Моющее средство без хлора обладает легким отбеливающим эффектом.

Сильные загрязнения различных цветов им полностью не отмоются.

В этом случае необходимо выбрать программу с более высокой температурой.

ИСПОЛЬЗОВАНИЕ ПАРАМЕТРА ВСЕ В ОДНОМ

На этой посудомоечной машине можно установить параметр «Все в одном», при выборе которого не требуется соль и ополаскиватель, а необходимо универсальное таблетированное средство. Данный параметр может быть выбран только при использовании программ интенсивного или экономичного мытья.

 Параметр «Все в одном» можно использовать только с универсальным таблетированным средством. Использование таблетированного средства «Все в одном» без выбора этого параметра может негативно повлиять на работу устройства.

1. Поместите таблетированное средство «Все в одном» в контейнер, а затем выберите параметр «Все в одном».
2. Закройте крышку и нажмите до щелчка.

 При использовании таблетированных моющих средств «Все в одном» убедитесь, что крышка закрыта должным образом.

 **ВНИМАНИЕ!** Храните моющие средства в безопасном и недоступном для детей месте. Всегда добавляйте моющее средство в дозатор непосредственно перед запуском посудомоечной машины.



Загрузка посуды в посудомоечную машину

Для обеспечения оптимальной работы посудомоечной машины следуйте этим инструкциям по загрузке. Функции и внешний вид полок и корзины для изделий из серебра могут отличаться в зависимости от модели.

Будьте внимательны перед и после загрузки посуды на полки

Удалите объемные остатки пищи. Нет необходимости ополаскивать посуду под проточной водой.

Загружайте предметы в посудомоечную машину следующим образом.

1. Такие предметы, как чашки, стаканы, кастрюли/сковородки и т.д. следует переворачивать вверх дном.
2. Изогнутые предметы или предметы, имеющие выемки, необходимо размещать под наклоном, чтобы вода могла вытекать из них.
3. Они надежно укладываются и не могут перевернуться.
4. В процессе мытья они не препятствуют вращению кронштейнов распылителей.

Не следует мыть в посудомоечной машине маленькие предметы, поскольку они могут легко упасть с полок.

Извлечение посуды

Во избежание попадания воды с верхней корзины на посуду в нижней корзине рекомендуется сначала снять посуду с нижней корзины, а затем с верхней.

ЗАГРУЗКА ВЕРХНЕЙ КОРЗИНЫ

Верхняя корзина предназначена для загрузки более хрупкой и легкой посуды, например стаканов, чайных и кофейных чашек и блюдец, а также тарелок, небольших салатниц и неглубоких сковород (без сильных загрязнений).

Размещайте посуду и кухонные принадлежности таким образом, чтобы они не двигались под струями воды. Всегда переворачивайте стаканы, чашки и салатницы вверх дном.

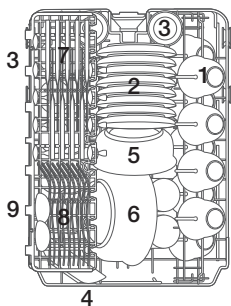

DW50N4030BB / DW50N4030F

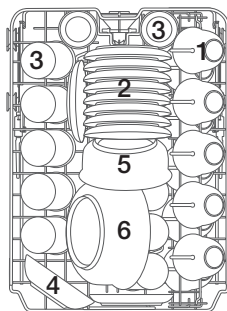

DW50N4050BB



Чашки

Блюда



Стаканы



Небольшая салатница



Салатница среднего размера



Большая салатница



Ножи



Вилки



Столловые ложки

Регулировка верхней корзины

Высоту верхней полки можно отрегулировать для размещения более крупных кухонных принадлежностей в верхней или нижней корзине.

1. Чтобы опустить верхнюю полку, одновременно нажмите рычаги «А», расположенные с левой и правой сторон верхней корзины, и слегка нажмите верхнюю корзину вниз.
2. Чтобы поднять верхнюю полку, просто потяните верхнюю корзину вверх без использования рычагов.

⚠ Внимание! Высоту верхней корзины рекомендуется регулировать перед загрузкой в нее посуды. В противном случае это приведет к повреждению посуды.

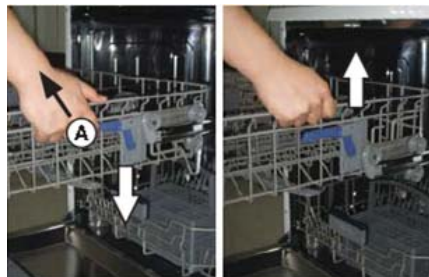

Опускание

Подъем

ЗАГРУЗКА НИЖНЕЙ КОРЗИНЫ

Крупные предметы, которые тяжелее всего отмываются, такие как кастрюли, сковороды, крышки, сервировочные тарелки и салатницы рекомендуется размещать на нижней полке, как показано на рисунке справа.

Сервировочные тарелки и крышки предпочтительно размещать по бокам полок во избежание блокировки вращения верхнего кронштейна распылителя. Кастрюли, салатницы и т. д. всегда необходимо укладывать вверх дном.

Глубокие кастрюли необходимо ставить под наклоном, чтобы вода вытекала из них.

Ряды штырей на нижней полке можно сложить, чтобы загрузить большее количество кастрюль или сковород.

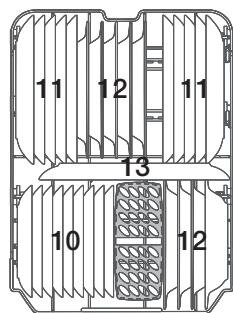

DW50H4030BB / DW50H4030F

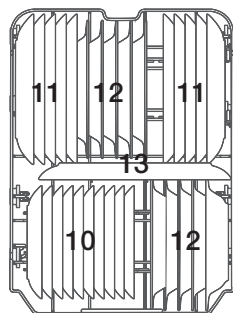

DW50H4050BB



Десертные тарелки



Мелкие тарелки



Глубокие тарелки



Овальное блюдо

ВНУТРЬ

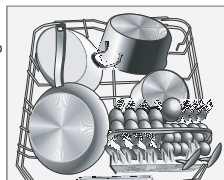

☑ Длинные предметы, столовые приборы, салатницы и большие ножи следует так размещать на полке, чтобы они не мешали вращению кронштейнов распылителя.

Загрузка посуды в посудомоечную машину

СКЛАДЫВАНИЕ ШТЫРЕЙ НИЖНЕЙ КОРЗИНЫ

Для удобства укладки кастрюль и сковород штыри можно сложить, как показано на изображении снизу.

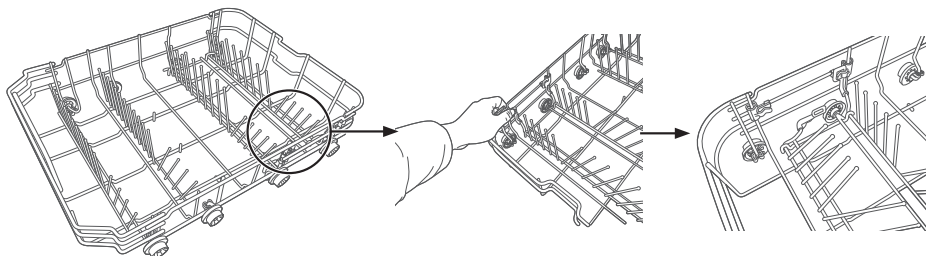

ЛОТОК ДЛЯ ПРИБОРОВ (СТОЛОВОЕ СЕРЕБРО)

Столовое серебро необходимо помещать в лоток для приборов с держателями на дне. Ложки следует загружать отдельно в соответствующие места. Особенно длинные кухонные принадлежности следует размещать в горизонтальном положении в передней части верхней корзины.

DW50H4050BB

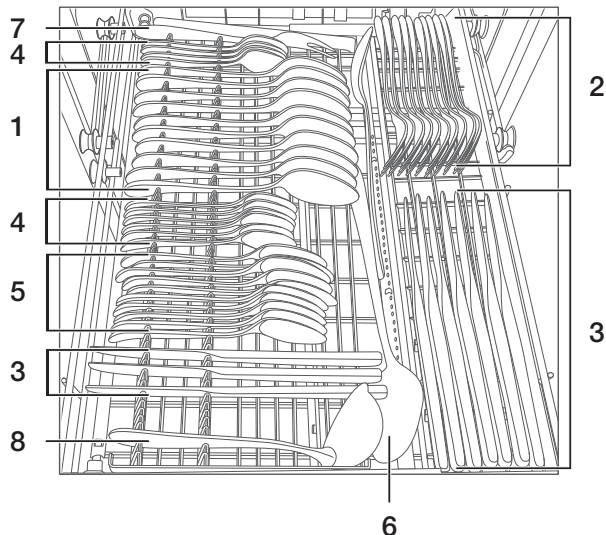

1	Столовые ложки		5	Десертные ложки	
2	Вилки		6	Сервировочные ложки	
3	Ножи		7	Сервировочные вилки	
4	Чайные ложки		8	Половники	



⚠ ПРЕДУПРЕЖДЕНИЕ

- Из дна не должны выступать никакие предметы.
- Загружайте острые принадлежности острыми краями вниз!

Загрузка посуды в посудомоечную машину

DW50H4030BB / DW50H4030F

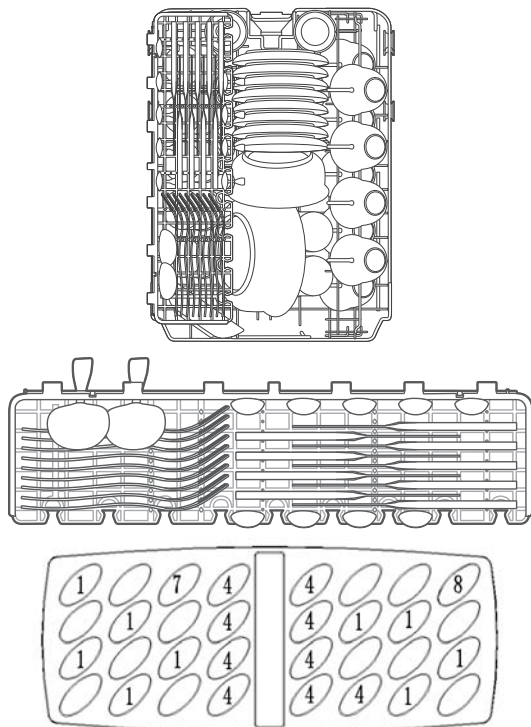

1	Столловые ложки		5	Десертные ложки	
2	Вилки		6	Сервировочные ложки	
3	Ножи		7	Сервировочные вилки	
4	Чайные ложки		8	Половники	





ПРЕДУПРЕЖДЕНИЕ

- Из дна не должны выступать никакие предметы.
- Загружайте острые принадлежности острыми краями вниз!

ИСПОЛЬЗУЕМАЯ ПОСУДА И МЫТЬЕ В ПОСУДОМОЕЧНОЙ МАШИНЕ

Не подходит	Подходит ограниченно
<p>Посуда с деревянными, роговыми или перламутровыми ручками.</p> <p>Нежаропрочные пластмассовые предметы, старая посуда со склеенными частями, которые не выдерживают высоких температур, склеенная посуда или тарелки, оловянная или медная посуда, посуда из свинцового хрусталя, стальная посуда, которая может ржаветь, деревянные тарелки, посуда, изготовленная из синтетических волокон.</p>	<p>Некоторые типы стеклянной посуды могут мутнеть после большого числа циклов мытья.</p> <p>Серебряные и алюминиевые детали во время мытья теряют окраску.</p> <p>Узоры, покрытые глазурью, могут выцветать при частом мытье в посудомоечной машине.</p>

-  Не помещайте в посудомоечную машину предметы, испачканные сигаретным пеплом, свечным воском, лаком или краской. При покупке новых тарелок убедитесь в том, что их можно мыть в посудомоечной машине.
-  Не загружайте в машину слишком много посуды. В ней имеется место только для 9 или 10 стандартных тарелок. Не используйте посуду, которая не подходит для посудомоечных машин. Это важно для получения хороших результатов и умеренного потребления энергии.

Загрузка столовых приборов и тарелок

Тарелки и столовые приборы не должны препятствовать вращению кронштейнов распылителя. Полые предметы, такие как чашки, стаканы, сковородки, следует загружать отверстием вниз, чтобы внутри не скапливалась вода.

-  Тарелки и другая посуда не должны быть вложены друг в друга или перекрывать друг друга.
 - Во избежание повреждений стаканы не должны соприкасаться.
 - Крупные предметы, которые труднее всего отмываются, следует загружать на нижнюю полку.
 - Верхняя полка предназначена для загрузки более хрупкой и легкой посуды, например стаканов, чайных и кофейных чашек.

 **ВНИМАНИЕ!**
 Ножи с длинными лезвиями, установленные в вертикальном положении представляют опасность! Длинные и/или острые предметы, такие как резак, необходимо укладывать горизонтально в верхнюю корзину.

Повреждение стеклянной посуды и других тарелок

Возможные причины	Предлагаемый способ устранения
<ul style="list-style-type: none"> • Тип стекла или производственный процесс. Химический состав моющего средства. • Температура воды и продолжительность программы посудомоечной машины. 	<ul style="list-style-type: none"> • Используйте стеклянную посуду или фарфоровые тарелки, которые можно мыть в посудомоечной машине в соответствии с маркировкой изготовителя. • Используйте мягкое моющее средство, предназначенное для данного типа тарелок. При необходимости запросите дополнительную информацию у изготовителя моющего средства. • Выберите программу с пониженной температурой. • Для предотвращения повреждения извлекайте стеклянную посуду и приборы из посудомоечной машины как можно раньше после завершения программы.

Программы мытья

ВКЛЮЧЕНИЕ УСТРОЙСТВА

Запуск цикла мытья.

1. Выдвинете нижнюю и верхнюю корзины, загрузите тарелки и задвиньте корзины в машину. Рекомендуется сначала загружать нижнюю корзину, а затем верхнюю (см. раздел «**Загрузка посуды в посудомоечную машину**»).
2. Засыпьте моющее средство (см. раздел «**Использование моющего средства и умягчителя воды**»).
3. Вставьте вилку в розетку. Машину следует подключать к электросети 220-240 В переменного тока, 50 Гц, характеристики розетки 15 А, 250 В переменного тока. Для обеспечения надлежащего давления проверьте включение подачи воды.
4. DW50H4030F: Закройте дверцу, нажмите кнопку **Power (Питание)**, чтобы включить машину.
DW50H4050BB / DW50H4030BB : Откройте дверцу, нажмите кнопку **Power (Питание)**, чтобы включить машину.
5. Нажмите кнопку **Программа**; программа мытья изменится следующим образом:

DW50H4030F	Авто → ЭКО → Интенсивный → Экспресс → Предварительное мытье
DW50H4030BB	Авто → ЭКО → Интенсивный → Экспресс → Предварительное мытье
DW50H4050BB	Авто → ЭКО → Интенсивный → Экспресс → Быстрое мытье → Предварительное мытье

Закройте дверцу и выберите программу мойки, после этого загорится соответствующий индикатор или значок.

Нажмите кнопку **Start (Пуск)**, чтобы начать выполнение цикла. (DW50H4030F)

Откройте дверцу и выберите программу мойки, после этого загорится соответствующий индикатор или значок. Нажмите кнопку **Start (Пуск)** и закройте дверцу, чтобы начать выполнение цикла. (DW50H4050BB / DW50H4030BB)



При нажатии кнопки **Start (Пуск)** для приостановки выполнения программы отобразится значок «:», и каждые 60 секунд будет раздаваться звуковой сигнал. Закройте дверцу и нажмите кнопку **Start (Пуск)** еще раз, и спустя 10 секунд посудомоечная машина возобновит работу. Значок «:» замигает. (DW50H4030F)

Если вы откроете дверцу для приостановки выполнения программы, загорится значок «:» или световая индикация, и каждые 60 секунд будет раздаваться звуковой сигнал. Закройте дверцу, и спустя 10 секунд посудомоечная машина возобновит работу. Значок «:» или световой индикатор замигают. (DW50H4050BB / DW50H4030BB)

ИЗМЕНЕНИЕ ПРОГРАММЫ...

Предпосылка:

1. Запущенный цикл можно изменить только в том случае, если он был запущен недавно. В противном случае может быть выпущено моющее средство, а устройство может уже слить воду для мытья. В этом случае необходимо снова добавить моющее средство (см. раздел «**Наполнение дозатора моющего средства**»).
2. Нажмите кнопку **Start (Пуск)**, после чего машина перейдет в режим ожидания, затем нажмите кнопку **Start (Пуск)** и удерживайте ее более 3 секунд. После этого можно изменить программу, выбрав желаемую настройку цикла. (DW50H4030F)
Откройте дверцу, нажмите кнопку **Start (Пуск)** и удерживайте ее более 3 секунд. После этого можно изменить программу, выбрав желаемую настройку цикла. (DW50H4050BB / DW50H4030BB)



Если открыть дверцу во время мытья, машина приостановит работу. Индикатор программы перестанет мигать и каждую минуту будет звучать сигнал до закрытия дверцы. После закрытия дверцы машина автоматически возобновит работу через 3 секунды.

Если функция памяти неисправна, машина продолжит выполнение выбранной программы после отключения электропитания.

Добавление тарелки

Забывшую тарелку можно добавить в любое время, пока не откроется дозатор моющего средства.

1. Нажмите кнопку **Start (Пуск)** и медленно и аккуратно откройте дверцу, чтобы не обжечься горячим паром. (DW50H4030F)
Медленно и аккуратно откройте дверцу, чтобы не обжечься горячим паром. (DW50H4050BB / DW50H4030BB)
2. Когда из форсунок перестанет литься вода, можно полностью открыть дверцу.
3. Добавьте забытые тарелки.
4. Закройте дверцу и нажмите кнопку **Start (Пуск)**, посудомоечная машина возобновит работу спустя 10 секунд. (DW50H4030F)
Закройте дверцу, посудомоечная машина возобновит работу спустя 10 секунд. (DW50H4050BB / DW50H4030BB)

 **ПРЕДУПРЕЖДЕНИЕ.** Во время мытья опасно открывать дверцу, поскольку можно обжечься горячей водой. Если открыть дверцу во время работы посудомоечной машины, сработает предохранительный механизм и выполнение цикла будет завершено.

В КОНЦЕ ЦИКЛА МЫТЬЯ

После завершения рабочего цикла прозвучит короткий звуковой сигнал и машина остановится. На цифровом дисплее отображается « End » (Окончание). Только в этом случае программа завершена.

1. Выключите посудомоечную машину, нажав кнопку **Power (Питание)**.
2. Перекройте водопроводный кран!

 **Аккуратно откройте дверцу. При открытии дверцы может выходить горячий пар!**

- Горячие тарелки чувствительны к ударам. Посуде следует дать остыть в течение приблизительно 15 минут, прежде чем извлекать ее из машины.
- Откройте дверцу посудомоечной машины, оставьте ее на несколько минут приоткрытой, прежде чем вынимать тарелки. В этом случае они лучше охладятся и просохнут.
- Разгрузка посудомоечной машины.
Чем дольше посуда остается в машине по окончании мойки, тем суше она будет при извлечении.

 Наличие влаги внутри посудомоечной машины является нормальным. Сначала разгрузите нижнюю корзину, а затем верхнюю. В этом случае вода не будет капать с верхней корзины на тарелки в нижней.

Программы мытья

ТАБЛИЦА ЦИКЛОВ МЫТЬЯ

DW50H4050BB

Программа	Описание цикла	Моющее средство (г) (предварительное / основное мытье)	Время работы (мин.)	Энергопотребление (кВт)	Вода (л)
Интенсивный	Предварительное мытье 50 °С	0/25	165	1,35	16,5
	Мытье 60 °С				
	Полоскание				
	Полоскание				
	Полоскание 65 °С				
Сушка					
Интенсивный + Санитарная обработка	Предварительное мытье 50 °С	0/25	185	1,4	16,5
	Мытье 60 °С				
	Полоскание				
	Полоскание				
	Полоскание 70 °С				
Сушка					
Интенсивный + Дополнительное полоскание	Предварительное мытье 50 °С	0/25	-	1,4	19,5
	Мытье 60 °С				
	Полоскание				
	Полоскание				
	Полоскание 65 °С				
Сушка					
Экспресс	Предварительное мытье 45 °С	0/25	60	0,9	9,5
	Мытье 60 °С				
	Полоскание 60 °С				
	Сушка				
Экспресс + Санитарная обработка	Предварительное мытье 45 °С	0/25	75	1,1	9,5
	Мытье 60 °С				
	Полоскание 70 °С				
	Сушка				
Экспресс + Дополнительное полоскание	Предварительное мытье 45 °С	0/25	80	1,05	13
	Мытье 60 °С				
	Полоскание				
	Полоскание 60 °С				
Сушка					
Авто	Предварительное мытье 45 °С	0/25	120-180	0,8-1,2	8,5-12,5
	Авто 45-55 °С				
	Полоскание				
	Полоскание 60 °С				
Сушка					
Авто + Санитарная обработка	Предварительное мытье 45 °С	0/25	125-185	0,85-1,25	8,5-12,5
	Авто 45-55 °С				
	Полоскание				
	Полоскание 70 °С				
Сушка					

Программа	Описание цикла	Моющее средство (г) (предварительное / основное мытье)	Время работы (мин.)	Энергопотребление (кВт)	Вода (л)
Авто + Дополнительное полоскание	Предварительное мытье 45 °С	0/25	130-190	0,85-1,25	11,5-15,5
	Авто 45-55 °С				
	Полоскание				
	Полоскание				
	Полоскание 60 °С				
	Сушка				
Быстрое мытье	Мытье 40 °С	25	35	0,55	10,5
	Полоскание				
	Полоскание 45 °С				
Быстрое мытье + Санитарная обработка	Мытье 40 °С	25	50	0,85	10,5
	Полоскание				
	Полоскание 70 °С				
Быстрое мытье + Дополнительное полоскание	Мытье 40 °С	25	45	0,6	14
	Полоскание				
	Полоскание				
	Полоскание 45 °С				
ЭКО	Предварительное мытье	0/25	198	0,81	9
	Мытье 45 °С				
	Полоскание 60 °С				
	Сушка				
ЭКО + Санитарная обработка	Предварительное мытье	0/25	175	0,9	9
	Мытье 45 °С				
	Полоскание 70 °С				
	Сушка				
ЭКО + Дополнительное полоскание	Предварительное мытье	0/25	180	0,9	11,5
	Мытье 45 °С				
	Полоскание 60 °С				
	Сушка				
Предварительное мытье	Полоскание	-	8	0,01	3,5



* EN 50242: Данная программа представляет собой цикл проверки.

Сведения для проверки на совместимость в соответствии с EN 50242.

- Вместимость: набор посуды на 9 или 10 персон
- Расположение верхней корзины: в нижнем положении
- Настройка ополаскивателя: 4



Время мойки может различаться в зависимости от напора и температуры подаваемой воды.

Программы мытья

DW50H4030F / DW50H4030BB

Программа	Описание цикла	Моющее средство (г) (предварительное / основное мытье)	Время работы (мин.)	Энергопотребление (кВт)	Вода (л)
Интенсивный	Предварительное мытье 50 °С	5/22	140	1,35	17
	Мытье 65 °С				
	Полоскание				
	Полоскание				
	Полоскание 65 °С				
Сушка					
Интенсивный + Санитарная обработка	Предварительное мытье 50 °С	5/22	140	1,4	17
	Мытье 65 °С				
	Полоскание				
	Полоскание				
	Полоскание 70 °С				
Сушка					
Интенсивный + Неполная загрузка	Предварительное мытье 50 °С	22	125	1,15	13,5
	Мытье 65 °С				
	Полоскание				
	Полоскание 60 °С				
	Сушка				
Интенсивный + Дополнительное полоскание	Предварительное мытье 50 °С	5/22	145	1,4	20
	Мытье 65 °С				
	Полоскание				
	Полоскание				
	Полоскание 65 °С				
	Сушка				
Экспресс	Предварительное мытье 50 °С	5/22	60	0,9	9,5
	Мытье 60 °С				
	Полоскание 60 °С				
	Сушка				
Экспресс + Санитарная обработка	Предварительное мытье 50 °С	5/22	65	1	9,5
	Мытье 60 °С				
	Полоскание 70 °С				
	Сушка				
Экспресс + Неполная загрузка	Предварительное мытье 50 °С	22	55	0,85	9,5
	Мытье 60 °С				
	Полоскание 60 °С				
	Сушка				
Экспресс + Дополнительное полоскание	Предварительное мытье 50 °С	5/22	75	1	12,5
	Мытье 60 °С				
	Полоскание				
	Полоскание 60 °С				
Сушка					

Программа	Описание цикла	Моющее средство (г) (предварительное / основное мытье)	Время работы (мин.)	Энергопотребление (кВт)	Вода (л)
Авто	Предварительное мытье 45 °С	5/22	120-180	0,8-1,2	8,5-12,5
	Авто 45-55 °С				
	Полоскание				
	Полоскание 60 °С				
	Сушка				
Авто + Санитарная обработка	Предварительное мытье 45 °С	5/22	125-185	0,85-1,25	8,5-12,5
	Авто 45-55 °С				
	Полоскание				
	Полоскание 70 °С				
	Сушка				
Авто + Дополнительное полоскание	Предварительное мытье 45 °С	5/22	130-190	0,85-1,25	11,5-15,5
	Авто 45-55 °С				
	Полоскание				
	Полоскание 60 °С				
	Сушка				
ЭКО	Предварительное мытье	5/22	188	0,78	10
	Мытье 45 °С				
	Полоскание 65 °С				
	Сушка				
ЭКО + Санитарная обработка	Предварительное мытье	5/22	190	0,9	10
	Мытье 45 °С				
	Полоскание 70 °С				
	Сушка				
ЭКО + Неполная загрузка	Предварительное мытье	5/22	160	-	9,5
	Мытье 45 °С				
	Полоскание 65 °С				
	Сушка				
ЭКО + Дополнительное полоскание	Предварительное мытье	5/22	195	-	13
	Мытье 45 °С				
	Полоскание				
	Полоскание 65 °С				
Предварительное мытье	Полоскание	-	8	0,01	3,5



Время мойки может различаться в зависимости от напора и температуры подаваемой воды.

ОЧИСТКА ФИЛЬТРОВ

Система фильтрации

Для удобства сливной насос и система фильтров находится в легко доступном месте внутри бака. Система фильтрации включает три компонента: основной фильтр, фильтр грубой очистки и фильтр тонкой очистки.

1. **Основной фильтр.** Частицы пищи и грязи, улавливаемые этим фильтром, распыляются специальной форсункой в нижнем кронштейне распылителя и удаляются в слив.
2. **Фильтр грубой очистки.** Крупные частицы, такие как частицы костей или стекла, которые могут привести к засорению слива, улавливаются с помощью фильтра грубой очистки. Чтобы удалить частицы, которые уловил этот фильтр, аккуратно сожмите выступающие элементы в верхней части этого фильтра и выньте его.
3. **Фильтр тонкой очистки.** Этот фильтр улавливает остатки грязи и пищи в поддоне и предотвращает их повторное попадание на тарелки во время цикла мытья.

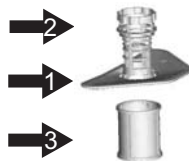

⚠ ВНИМАНИЕ! Не переворачивайте фильтр тонкой очистки.

Конструкция фильтра

Для получения наилучших результатов фильтр необходимо чистить. Фильтр эффективно удаляет частицы пищи из воды, используемой для мытья, и обеспечивает возможность ее рециркуляции во время выполнения программы. Поэтому желательно удалять крупные частицы пищи, попавшие в фильтр, после каждого цикла мытья. Для этого промывайте полукруглый фильтр и крышку под проточной водой. Чтобы извлечь всю конструкцию фильтра, поверните его в направлении против часовой стрелки и поднимите. Весь фильтр необходимо чистить регулярно.

Для чистки фильтров грубой и тонкой очистки используйте чистящую щетку. Затем снова установите конструкцию фильтра на место в посудомоечную машину, прижмите его и поверните в направлении часовой стрелки.

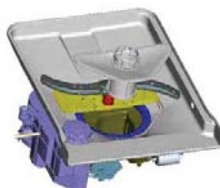

Запрещается использовать посудомоечную машину без фильтров. Неправильная установка фильтра может привести к ухудшению качества мытья, а также повреждению тарелок и приборов.

⚠ ПРЕДУПРЕЖДЕНИЕ. Никогда не включайте посудомоечную машину без установленных фильтров. При чистке фильтров не повреждайте их. В противном случае фильтры перестанут работать должным образом, снизится качество мытья или будут повреждены внутренние детали.

ЧИСТКА КРОНШТЕЙНОВ РАСПЫЛИТЕЛЕЙ

Необходимо регулярно производить чистку кронштейнов распылителей. В противном случае вещества, содержащиеся в жесткой воде, могут привести к засорению форсунок и подшипников. Чтобы извлечь средний кронштейн распылителя, удерживайте гайку и поверните кронштейн по часовой стрелке. Чтобы извлечь нижний кронштейн распылителя, потяните его вверх. Промойте кронштейны с мылом в теплой воде, используя мягкую щетку для чистки форсунок. После того как кронштейны будут тщательно промыты, установите их на место.



ОЧИСТКА ДВЕРЦЫ

Для очистки области вокруг дверцы используйте только мягкую ткань, смоченную в теплой воде. Чтобы предотвратить попадание воды в замок дверцы и электрические компоненты, не пользуйтесь никакими аэрозольными распылителями.

Кроме того, не пользуйтесь абразивными чистящими средствами или губками для чистки внешних поверхностей, поскольку они могут поцарапать отделку. Некоторые бумажные полотенца также могут царапать или оставлять отметки на поверхности.

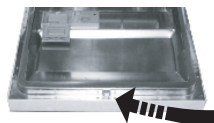

⚠ ПРЕДУПРЕЖДЕНИЕ. Не пользуйтесь аэрозольными чистящими средствами для чистки панели дверцы. В противном случае можно повредить замок дверцы и электрические компоненты. Запрещается использовать абразивный агент или некоторые бумажные полотенца, поскольку они могут царапать поверхность из нержавеющей стали или оставлять пятна.

УХОД ЗА ПОСУДОМОЕЧНОЙ МАШИНОЙ

Для очистки панели управления протрите ее слегка влажной тканью, а затем вытрите насухо.

Для очистки внешней поверхности используйте хорошую полироль для бытовой техники.

Не пользуйтесь острыми предметами, губками или грубыми чистящими средствами для чистки каких-либо частей посудомоечной машины.

НЕ ДОПУСКАЙТЕ ЗАМОРАЖИВАНИЯ

Если посудомоечная машина остается на зиму в неотапливаемом помещении, необходимо выполнить следующие действия.

1. Отключить электропитание посудомоечной машины.
2. Перекрыть подачу воды и отсоединить подающий шланг от водопроводного крана.
3. Слить воду из подающего шланга и крана. (Для сбора воды используйте поддон.)
4. Снова подсоединить подающий шланг к водопроводному крану.
5. Удалить фильтр в нижней части бака и собрать губкой остатки воды.

ПОДДЕРЖАНИЕ ПОСУДОМОЕЧНОЙ МАШИНЫ В РАБОЧЕМ СОСТОЯНИИ

- **После каждого мытья**

После каждого мытья прекращайте подачу воды в машину и оставляйте дверцу немного приоткрытой, чтобы внутри не скапливались влага и запахи.

- **Отсоедините вилку от розетки**

Перед чисткой или обслуживанием всегда отсоединяйте вилку от розетки.

- **Не пользуйтесь растворителями или абразивными чистящими средствами**

Не пользуйтесь растворителями или абразивными чистящими средствами для чистки корпуса и резиновых частей посудомоечной машины. Пользуйтесь только тряпкой и теплой мыльной водой. Для удаления пятен на внутренней поверхности используйте ткань, смоченную в воде и небольшом количестве белого уксуса, или в чистящем средстве, специально предназначенном для чистки посудомоечных машин.

- **Когда вы уезжаете в отпуск**

Когда вы уезжаете в отпуск, рекомендуется запустить цикл мытья с пустой посудомоечной машиной, а затем отсоединить вилку от розетки, перекрыть подачу воды и оставить дверцу машины слегка приоткрытой. Благодаря этому уплотнения будут служить дольше, а внутри устройства не будут скапливаться запахи.

- **Перемещение устройства**

Если потребуется переместить машину, удерживайте ее в вертикальном положении.

Если это абсолютно необходимо, машину можно поставить на заднюю панель.

- **Уплотнения**

Одна из причин образования запаха внутри посудомоечной машины — скопление остатков пищи внутри уплотнений. Чтобы предотвратить это, рекомендуется производить чистку с помощью влажной губки.

Поиск и устранение неисправностей

В соответствии с политикой непрерывного совершенствования и модернизации своей продукции производитель оставляет за собой право вносить изменения без предварительного уведомления.

ПЕРЕД ОБРАЩЕНИЕМ В СЛУЖБУ ТЕХНИЧЕСКОЙ ПОДДЕРЖКИ

НЕИСПРАВНОСТЬ	ВОЗМОЖНАЯ ПРИЧИНА	РЕКОМЕНДУЕМЫЕ ДЕЙСТВИЯ
Посудомоечная машина не запускается	<ul style="list-style-type: none">• Перегорел предохранитель или сработал автоматический выключатель.	<ul style="list-style-type: none">• Замените предохранитель или включите автоматический выключатель. Отключите другие приборы, подключенные к той же цепи, что и посудомоечная машина.
	<ul style="list-style-type: none">• Не включено питание.	<ul style="list-style-type: none">• Убедитесь в том, что посудомоечная машина включена, а дверца плотно закрыта. Убедитесь в том, что кабель питания правильно подключен к стенной розетке.
	<ul style="list-style-type: none">• Низкое давление воды.	<ul style="list-style-type: none">• Проверьте, правильно ли подключен водопровод и открыт ли водопроводный кран.
Сливной насос не останавливается	<ul style="list-style-type: none">• Переполнение.	<ul style="list-style-type: none">• Конструкция системы позволяет определить переполнение. В этом случае отключается циркуляционный насос и включается сливной насос.
Шум	<ul style="list-style-type: none">• Некоторые шумы являются нормальными.	<ul style="list-style-type: none">• Звук от измельчения мягкой пищи и открытия отсека с моющим средством.
	<ul style="list-style-type: none">• Посуда неплотно установлена в корзинах или в корзину попал какой-то небольшой предмет.	<ul style="list-style-type: none">• Убедитесь в том, что в посудомоечной машине все установлено устойчиво.
	<ul style="list-style-type: none">• Жужжит двигатель.	<ul style="list-style-type: none">• Посудомоечная машина используется нерегулярно. Если вы пользуетесь ей не часто, не забывайте каждую неделю заливать и сливать из нее воду, чтобы уплотнения оставались влажными.
Мыльная вода в баке	<ul style="list-style-type: none">• Используется несоответствующее моющее средство.	<ul style="list-style-type: none">• Во избежание образования пены используйте только специальное моющее средство для посудомоечной машины.• В этом случае откройте посудомоечную машину и дайте мыльной воде испариться.• Добавьте в бак 4,5 л холодной воды. Закройте посудомоечную машину до щелчка, а затем запустите цикл замачивания, чтобы слить воду. При необходимости повторите.
	<ul style="list-style-type: none">• Пролился ополаскиватель.	<ul style="list-style-type: none">• Если ополаскиватель пролился, его следует немедленно вытереть.
Испачкана внутренняя поверхность бака	<ul style="list-style-type: none">• Использовалось моющее средство с красителем.	<ul style="list-style-type: none">• Используйте моющее средство без красителей.
Тарелки не высохли	<ul style="list-style-type: none">• быстрое извлечение посуды после мойки.	<ul style="list-style-type: none">• Долейте ополаскиватель в соответствующий отсек. Подержите посуду в машине подольше.

Поиск и устранение неисправностей

НЕИСПРАВНОСТЬ	ВОЗМОЖНАЯ ПРИЧИНА	РЕКОМЕНДУЕМЫЕ ДЕЙСТВИЯ
Тарелки и столовые приборы не отмылись	<ul style="list-style-type: none"> Выбрана неподходящая программа. Неправильно загружена посуда. 	<ul style="list-style-type: none"> Выберите программу более интенсивного мытья. Убедитесь, что дозатор с моющим средством и кронштейны распылителя не перекрыты крупной посудой.
Пятна и пленка на стаканах и приборах	<ol style="list-style-type: none"> Очень жесткая вода. Низкая температура подаваемой воды. В посудомоечную машину загружено очень много посуды. Неправильно загружена посуда. Моющее средство старое или подмокло. Дозатор для ополаскивателя пуст. Неправильная дозировка моющего средства. 	<p>Чтобы удалить пятна со стеклянной посуды:</p> <ol style="list-style-type: none"> Извлеките всю металлическую посуду из посудомоечной машины. Не добавляйте моющее средство. Выберите более продолжительный цикл. Запустите посудомоечную машину и дайте ей поработать около 18–22 минут. После этого она перейдет к основному циклу мытья. Откройте дверцу и вылейте 2 чашки белого уксуса на дно бака посудомоечной машины. Закройте дверцу и дождитесь, пока посудомоечная машина завершит цикл. Если с помощью уксуса не удалось добиться желаемого результата: повторите вышеописанную процедуру, только в этот раз вместо уксуса используйте 1/4 чашки (60 мл) лимонной кислоты.
Помутнение стеклянной посуды	<ul style="list-style-type: none"> Это происходит, когда вода мягкая и засыпано много моющего средства. Проверьте наличие соли. 	<ul style="list-style-type: none"> При наличии мягкой воды используйте меньше моющего средства и выберите самый короткий цикл для мытья стеклянной посуды. Добавьте соль в умягчитель.
Желтая или коричневая пленка на внутренних поверхностях	<ul style="list-style-type: none"> Пятна от чая или кофе. Большая концентрация железа в воде может приводить к появлению пленки. 	<ul style="list-style-type: none"> Удалите пятна вручную, используя следующий раствор: 1/2 чашки отбеливателя на 3 чашки теплой воды. <p>⚠ ПРЕДУПРЕЖДЕНИЕ. После окончания цикла перед чисткой внутренних поверхностей необходимо подождать 20 минут, чтобы остыли нагревательные элементы. В противном случае возможны ожоги.</p> <ul style="list-style-type: none"> Потребуется обратиться в компанию, предоставляющую услуги по уменьшению жесткости воды, чтобы приобрести специальный фильтр.
Белая пленка на внутренней поверхности	<ul style="list-style-type: none"> Минеральные вещества, присутствующие в жесткой воде. Не загружен ополаскиватель. 	<ul style="list-style-type: none"> Для чистки внутренней поверхности используйте губку с моющим средством для посудомоечных машин. Обязательно надевайте резиновые перчатки. Не пользуйтесь другими чистящими средствами, кроме моющих веществ для посудомоечной машины. В противном случае может образовываться пена. Добавьте ополаскиватель в дозатор.

НЕИСПРАВНОСТЬ	ВОЗМОЖНАЯ ПРИЧИНА	РЕКОМЕНДУЕМЫЕ ДЕЙСТВИЯ
Не закрывается крышка отсека для моющего средства	<ul style="list-style-type: none"> Переключатель установлен в положение, отличное от положения выключения. Проверьте, что таблетка соответствует дозатору. 	<ul style="list-style-type: none"> Поверните переключатель в положение выключения и сдвиньте фиксатор дверцы влево. Раскрошите таблетку.
Осталось моющее средство в крышке дозатора	<ul style="list-style-type: none"> Тарелки блокируют открывание крышки дозатора моющего средства. 	<ul style="list-style-type: none"> Повторно загрузите посуду правильно.
Пар	<ul style="list-style-type: none"> Нормальное явление. 	<ul style="list-style-type: none"> Во время сушки и слива воды через вентиляционное отверстие выходит пар.
Черные или серые отметки на тарелках	<ul style="list-style-type: none"> С тарелками контактировала посуда и приборы из алюминия. Декоративный фасад слишком тяжелый. 	<ul style="list-style-type: none"> Удалите эти отметки, используя мягкое абразивное чистящее средство. Подрегулируйте пружину дверцы.
На дне бака остается вода	<ul style="list-style-type: none"> Это нормально явление. 	<ul style="list-style-type: none"> Небольшое количество прозрачной воды вокруг сливного отверстия на дне бака обеспечивает смазку водяных уплотнений.
Утечка из посудомоечной машины	<ul style="list-style-type: none"> Дозатор переполнен или пролит ополаскиватель. 	<ul style="list-style-type: none"> Будьте осторожны и не перелейте ополаскиватель. Пролитый ополаскиватель может привести к повышенному пенообразованию или переполнению. Пролитый ополаскиватель следует вытереть влажной тканью.
	<ul style="list-style-type: none"> Посудомоечная машина установлена неровно. 	<ul style="list-style-type: none"> Выровняйте посудомоечную машину.
Когда устройство включено, использование кнопок недоступно	<ul style="list-style-type: none"> Дверца открыта. (DW50H4030FS / DW50H4030FW) 	<ul style="list-style-type: none"> Если дверца открыта, использование всех кнопок, кроме кнопки Power (Питание), невозможно. Закройте дверцу и нажмите кнопку.
	<ul style="list-style-type: none"> Дверца закрыта. (DW50H4050BB / DW50H4030BB) 	<ul style="list-style-type: none"> Если дверца закрыта, использование кнопок невозможно.
	<ul style="list-style-type: none"> Выбрана функция Блокировка от детей. 	<ul style="list-style-type: none"> При выборе функции « Блокировка от детей » нажатие кнопок недоступно. Чтобы отключить данную функцию, удерживайте кнопку Все в одном и Отложить запуск в течение трех (3) секунд. Кроме того, для отмены функции Блокировка от детей можно отключить и подключить шнур питания.



На эффективность работы устройства может повлиять сбой подачи электроэнергии. Перед обращением в сервисный центр попробуйте выполнить другую программу.

Поиск и устранение неисправностей

КОДЫ ОШИБОК

При возникновении проблемы может отобразиться код ошибки со следующим значением.

КОДЫ		ЗНАЧЕНИЯ	ВОЗМОЖНЫЕ ПРИЧИНЫ	ПРИМЕЧАНИЕ
DW50H4050BB DW504030F	DW50H4030BB			
4E	Мигает Предварительное мытье	Ошибка подачи воды	Вода подается постоянно в течение 4 минут, или подача воды отсутствует на этапе, когда она должна производиться. Подается более 2 л воды за исключением этапа впуска воды. <ul style="list-style-type: none">Если уровень подачи воды ниже самого низкого уровня на этапе работы нагревателя, значит нагреватель не контролируется предохранительным клапаном.Если уровень подачи воды выше самого низкого уровня на любом этапе, нагреватель контролируется тепловым датчиком.	DW50H4050BB DW50H4030BB DW50H4030F
HE	Мигает Предварительное мытье, Экспресс	Ошибка нагрева	Нагрев производится в течение 60 минут, но температура не достигает нужного уровня.	
LE	Мигает Гигиена	Ошибка протечки	Если переключатель протечки включен в течение 2 секунд. Если питание отключено и в это время происходит утечка, ошибка протечки не отображается. Однако, если дверца закрыта, при отключенном питании машина может автоматически слить воду в случае протечки.	
tE	Короткое замыкание: Предварительное мытье, Гигиена, Экспресс Обрыв цепи: Гигиена, Экспресс	Сбой температурного датчика	Сбои в работе температурного датчика (короткое замыкание / обрыв цепи)	
PE	-	Сбой в работе альтернативного клапана	Альтернативный клапан работает в течение 40 секунд и не фиксируется в правильном положении.	DW50H4050BB
E9	-	Сбой в работе кнопки	Кнопка удерживается непрерывно в течение 30 секунд.	DW50H4050BB DW50H4030BB

 **ПРЕДУПРЕЖДЕНИЕ.** В случае утечки перекройте подачу воды и затем позвоните в сервисный центр. Если в нижнем поддоне имеется вода из-за переполнения или небольшой утечки, то перед повторным запуском посудомоечной машины необходимо удалить воду.

Приложение

ТЕХНИЧЕСКИЕ ХАРАКТЕРИСТИКИ

Модель	DW50H4050BB	DW50H4030BB	DW50H4030FS DW50H4030FW
Тип	Встраиваемая посудомоечная машина	Встраиваемая посудомоечная машина	Отдельно устанавливаемая посудомоечная машина
Питание	Только переменный ток 220–240 В / 50 Гц	Только переменный ток 220–240 В / 50 Гц	Только переменный ток 220–240 В / 50 Гц
Давление воды	0,04–1,0 МПа	0,04–1,0 МПа	0,04–1,0 МПа
Номинальная потребляемая мощность	1760–2100 Вт	1760–2100 Вт	1760–2100 Вт
Подключение горячей воды	Макс. 60 °С	Макс. 60 °С	Макс. 60 °С
Тип сушки	Система сушки с конденсацией	Система сушки с конденсацией	Система сушки с конденсацией
Тип мытья	Распыление с помощью вращающегося сопла	Распыление с помощью вращающегося сопла	Распыление с помощью вращающегося сопла
Размеры (мм) (Ширина x Глубина x Высота)	448 x 550 x 815	448 x 550 x 815	448 x 600 x 845
Объем загрузки	Набор посуды на 10 персон	Набор посуды на 9 персон	Набор посуды на 9 персон
Вес (без упаковки)	36,5 кг	35,5 кг	42,5 кг
Вес (с упаковкой)	42,5 кг	41,5 кг	47,5 кг

ГАБАРИТЫ ИЗДЕЛИЯ

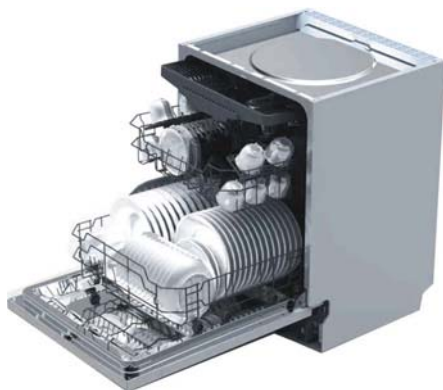

DW50H4050BB / DW50H4030BB
(448*550*815*1150)



DW50H4030F
(448*600*845*1175)

Стандартное тестирование (DW50H4050BB)



Сведения для проверки на совместимость в соответствии с EN 50242.

На рисунках ниже показано, как правильно загружать корзины в соответствии с европейскими стандартами (EN50242).

- Вместимость: 10 комплектов посуды
- Стандарт тестирования EN50242/IEC60436
- Расположение верхней корзины: в нижнем положении
- Цикл мытья: Экономичный
- Дополнительные параметры: нет
- Настройка ополаскивателя: 3
- Параметр умягчителя воды: H4
- Доза стандартного моющего средства: 5 г для предварительного мытья + 25 г для основного мытья
- Для получения информации о размещении предметов см. рис. ниже

<Верхняя корзина>

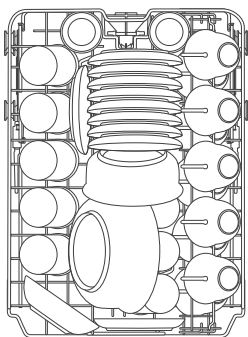

<Нижняя корзина>

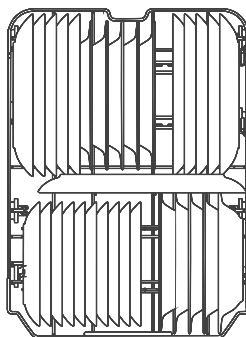

<Корзина для столового серебра>



1	Столовые ложки	
2	Вилки	
3	Ножи	
4	Чайные ложки	
5	Десертные ложки	
6	Сервировочные ложки	
7	Сервировочные вилки	
8	Половники	

Стандартное тестирование (DW50H4030F / DW50H4030VB)



Сведения для проверки на совместимость в соответствии с EN 50242.

На рисунках ниже показано, как правильно загружать корзины в соответствии с европейскими стандартами (EN50242).

- Вместимость: 9 комплектов посуды
- Стандарт тестирования EN50242/IEC60436
- Расположение верхней корзины: в нижнем положении
- Цикл мытья: Экономичный
- Дополнительные параметры: нет
- Настройка ополаскивателя: 3
- Параметр умягчителя воды: H4
- Доза стандартного моющего средства: для предварительного мытья 5 г + для основного мытья 22 г
- Для получения информации о размещении предметов см. рис. ниже

<Верхняя корзина>

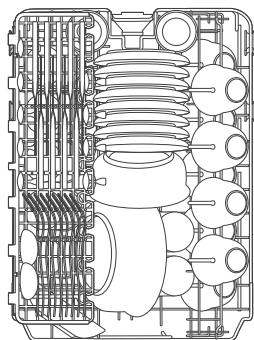

<Нижняя корзина>

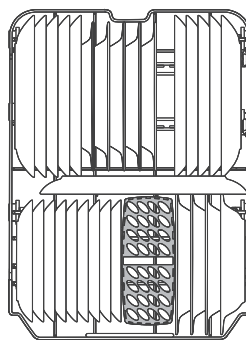

<Корзина для столового серебра>

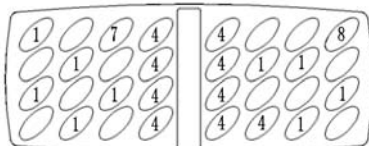
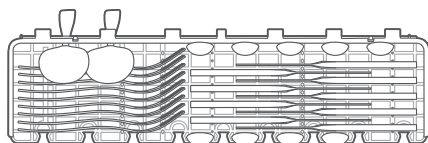

1	Столовые ложки	
2	Вилки	
3	Ножи	
4	Чайные ложки	
5	Десертные ложки	
6	Сервировочные ложки	
7	Сервировочные вилки	
8	Половники	

Технические данные изделия

ПОЛОЖЕНИЕ (ЕС) № 1059/2010

Поставщик	SAMSUNG	SAMSUNG	SAMSUNG	
Название модели	DW50H4050BB	DW50H4030BB	DW50H4030FS DW50H4030FW	
Вместимость (в комплектах посуды)	10	9	9	
Класс энергетической эффективности	A	A	A	
Годовое энергопотребление, (AE c) (кВт/ч/год) ¹⁾	230	222	222	
Энергопотребление при стандартном цикле, (E t) (кВт/ч)	0,81	0,78	0,78	
Энергопотребление в выключенном состоянии, P o (Вт)	0,35	0,35	0,35	
Энергопотребление при простое, P l (Вт)	0,45	0,45	0,45	
Годовое потребление воды (AW c), (л/год) ²⁾	2520	2800	2800	
Класс эффективности сушки: от A (наиболее эффективный) до G (наименее эффективный)	A	A	A	
Стандартная программа ³⁾	Экономичный	Экономичный	Экономичный	
Время программы при стандартном цикле (мин.)	198	188	188	
Продолжительность режима простоя, (T l) (мин)	Неограниченно	Неограниченно	Неограниченно	
Уровень акустических шумов (дБа на 1 пВт)	48	50	48	
Установка	Встроенная	Да	Да	-
	Встраиваемая	-	-	Да
	Отдельное размещение	-	-	Да



- 1) основано на 280 стандартных циклах мойки с холодной водой и низким энергопотреблением. Действительное энергопотребление зависит от того, как машина будет использоваться.
- 2) основано на 280 стандартных циклах мойки. Действительное потребление воды зависит от того, как машина будет использоваться.
- 3) «Стандартная программа» — это стандартный цикл мойки, подходящий для мытья средне загрязненной посуды и являющийся наиболее эффективным по сочетанию потребления электроэнергии и воды.
- 4) Время мойки может различаться в зависимости от напора и температуры подаваемой воды.

Важные термины

1. Циркуляционный насос	Насос, который всасывает воду из нижней части машины и с помощью высокого давления подает ее по внутренним трубкам в верхние, средние и нижние сопла.
2. Сливной насос	Насос, который выводит из машины грязную воду, появляющуюся в процессе мытья.
3. Нагреватель	Нагреватель расположен у водных трубок внутри посудомоечной машины. Он нагревает текущую по трубкам воду для увеличения эффективности мытья.
4. Расходомер	Отображает количество подаваемой воды, основываясь на показаниях датчика, расположенного рядом с впускным клапаном и учитывающего выбросы воды.
5. Распределитель	Расположен у выходного конца поддона внутри машины. Включает или выключает поток воды, поступающий в нижнюю часть машины. (Данная модель не снабжена этим компонентом)
6. Дозатор	Расположен у резервуаров с моющим средством и ополаскивателем. Дозатор автоматически подает моющее средство и ополаскиватель в процессе мытья по мере необходимости.
7. Комплект емкостей	Комплекс элементов из нержавеющей стали, составляющий внутренний каркас посудомоечной машины.
8. Комплект поддона	Емкость внутри машины, в которой собирается вода. Подаваемая в машину вода собирается в поддоне после прохождения цикла. Поддон соединяется с циркуляционным насосом и сливным насосом.
9. Комплект передней панели	Комплекс элементов из нержавеющей стали, составляющий внутренний каркас передней двери.
10. Основание	Пластиковые элементы, составляющие каркас основания машины.
11. Комплект корзин	Верхние и нижние полки, на которые ставится посуда.
12. Средние / нижние сопла	Отмывают посуду, вращаясь и подавая воду под высоким давлением.
13. Выходная трубка	Трубка, которая уравнивает давление воздуха, создавая выход воздуха, расширяющегося при высокой температуре во время мытья и ополаскивания, наружу.
14. Переключатель блокировки дверцы	Определяет, закрыта или открыта дверца машины; если дверца открывается во время выполнения цикла мытья, цикл приостанавливается.

Примечание

Примечание

Примечание

Примечание



Страна изготовления : Произведено в Китае

Производитель :

Samsung Electronics Co., Ltd /Самсунг Электроникс Ко., Лтд

Адрес изготовителя :

Республика Корея, (Мэтан-донг) 129, Самсунг-ро,
Енгтонг-гу, г. Сувон, Кёнги-до, 443-742

Место производства :

Foshan Shunde Midea Washing Appliances Mfg.Co.,Ltd
Фошан Шунде Мидеа . Ко. Лтд, улица Гангъян 20, Пекин, район Шунде,
Фошан, провинция Гуангдонг 528311, КНР

Импортер В России :

ООО « Самсунг Электроникс Рус Компани » 125009 г. Москва, ул. Воздвиженка д. 10.



Символ « не для пищевой продукции » применяется в соответствии с техническим регламентом Таможенного союза « О безопасности упаковки » 005/2011 и указывает на то, что упаковка данного продукта не предназначена для повторного использования и подлежит утилизации. Упаковку данного продукта запрещается использовать для хранения пищевой продукции.



Символ « петля Мебиуса » указывает на возможность утилизации и упаковки. Символ может быть дополнен обозначением материала упаковки в виде цифрового и/или буквенного обозначения.

В СЛУЧАЕ ВОЗНИКНОВЕНИЯ ВОПРОСОВ ИЛИ КОММЕНТАРИЕВ

СТРАНА	ТЕЛЕФОН	ВЕБ-САЙТ
RUSSIA	8-800-555-55-55	www.samsung.com/ru/support
GEORGIA	0-800-555-555	www.samsung.com/support
ARMENIA	0-800-05-555	www.samsung.com/support
AZERBAIJAN	088-55-55-555	www.samsung.com/support
KAZAKHSTAN	8-10-800-500-55-500(GSM: 7799, VIP care 7700)	www.samsung.com/support
UZBEKISTAN	8-10-800-500-55-500	www.samsung.com/support
KYRGYZSTAN	8-10-800-500-55-500	www.samsung.com/kz_ru/support
TADJIKISTAN	8-10-800-500-55-500	www.samsung.com/support
MONGOLIA	7-800-555-55-55	www.samsung.com/support
UKRAINE	0-800-502-000	www.samsung.com/ua/support (Ukrainian) www.samsung.com/ua_ru/support (Russian)
BELARUS	810-800-500-55-500	www.samsung.com/support
MOLDOVA	0-800-614-40	www.samsung.com/support



DW50H4050BB
DW50H4030BB
DW50H4030FS
DW50H4030FW

Посудомийна машина

Посібник користувача

УЯВІТЬ МОЖЛИВОСТІ

Дякуємо за придбання цього виробу компанії Samsung.





Інформація з техніки безпеки

Уважно ознайомтеся з відомостями для користувача та збережіть їх для довідки у майбутньому. Якщо пристрій перейде до іншого власника, разом із ним слід передати і посібник.

Цей посібник містить розділи «Інструкції з техніки безпеки», «Деталі та функції», «Встановлення посудомийної машини», «Усунення несправностей» тощо.

Перш ніж користуватися посудомийною машиною, слід уважно прочитати посібник; це допоможе правильно використовувати та доглядати за пристроєм.

 Дотримуючись принципу постійного розвитку та оновлення виробу, виробник може внести зміни без попереднього про це повідомлення.

 **ПОПЕРЕДЖЕННЯ.** Під час користування посудомийною машиною слід дотримуватися основних заходів безпеки, зокрема зважати на викладені нижче вказівки.

ВОДЕНЬ Є ВИБУХОНЕБЕЗПЕЧНИМ

За певних умов у системі подачі гарячої води може утворюватися водень, наприклад якщо нею не користувалися упродовж двох або більше тижнів. ВОДЕНЬ Є ВИБУХОНЕБЕЗПЕЧНИМ. Якщо систему гарячої води не використовували упродовж тривалого часу, перш ніж користуватися посудомийною машиною, відкрийте усі вентиля з теплою водою і нехай вода декілька хвилин стікає. Це дасть вихід водню, який міг накопичитися. Оскільки водень легкозаймистий, не пальть і не запалюйте вогонь у цей час.

НАЛЕЖНЕ ВИКОРИСТАННЯ

- Використовуйте дверцята і решітку для тарілок належним чином, не сідайте і не ставуйте на них.
- Заборонено користуватися посудомийною машиною, якщо не встановлено на місце всі огороджувальні панелі. Під час роботи посудомийної машини дверцята слід відкривати надзвичайно обережно. Існує ризик виливання води.
- Якщо дверцята відкриті, не ставте на них жодних важких предметів. Пристрій може перекинутися вперед.
- Під час завантаження посуду для миття:
 - Розташуйте гострі предмети так, щоб вони не пошкодили герметизацію дверей.
 - Ножі слід ставити ручками догори, щоб запобігти ризику травмування.
- Попередження. Ножі та інший посуд слід завантажувати в кошик гострими краями вниз або класти горизонтально.
- Після кожного циклу миття слід перевіряти, чи спорожнено резервуар для миючого засобу.
- Не мийте в посудомийній машині пластмасові предмети, якщо на них немає позначення про можливість миття в цьому пристрої або подібного позначення. Якщо на пластмасовому посуді таких позначень немає, слід ознайомитися з рекомендаціями виробника.
- Користуйтеся лише тими миючими засобами та додатками для полоскання, які призначено для автоматичної посудомийної машини. Категорично заборонено використовувати в посудомийній машині мило, засіб для прання або рідке мило для рук.
- Інші засоби відключення від мережі живлення слід включити до фіксованої проводки на відстані принаймні 3 мм між контактами усіх полюсів.
- Не підпускайте дітей до миючого засобу та ополісувача; стежте за дітьми, коли дверцята посудомийної машини відчинено, оскільки всередині можуть бути залишки миючого засобу.
- Наглядайте за малими дітьми і не дозволяйте їм бавитися із пристроєм.
- Цей пристрій не призначено для використання малими дітьми або неповносправними людьми без нагляду.
- До складу миючих засобів для посудомийної машини входять сильні луги. У випадку проковтування вони становлять надзвичайну небезпеку. Уникайте їх потрапляння на шкіру та в очі і не дозволяйте дітям підходити до посудомийної машини, якщо дверцята відчинено.
- Не залишайте дверцята відкритими, оскільки через них можна перечепитися.
- Якщо кабель живлення пошкоджено, задля уникнення небезпеки його має замінити виробник, працівник служби обслуговування чи кваліфікований спеціаліст.
- Пакувальні матеріали слід утилізувати належним чином.

**УВАЖНО ПРОЧИТАЙТЕ ТА ДОТРИМУЙТЕСЯ ЦІЄЇ ІНФОРМАЦІЇ З
ТЕХНІКИ БЕЗПЕКИ. ЗБЕРІГАЙТЕ ЦЮ ІНСТРУКЦІЮ.**

- Використовуйте посудомийну машину лише за призначенням.
- Встановлюючи пристрій, не згинайте і не притискайте надто сильно кабель живлення; це небезпечно.
- Не змінюйте елементи керування.
- Для під'єднання машини до системи подачі води слід використовувати тільки нові шланги; не використовуйте повторно старі шланги.

УТИЛІЗАЦІЯ

Утилізацію пакувального матеріалу посудомийної машини слід проводити належним чином.

Усі пакувальні матеріали можна піддавати вторинній переробці.

Пластмасові частини марковано стандартними міжнародними скороченнями:

PE	означає поліетилен, наприклад тонкий матеріал для загортання
PS	означає полістирол, наприклад матеріал для підкладок
POM	означає поліформальдегід, наприклад пластмасові затискачі
PP	означає поліпропілен, наприклад сольовий наповнювач
ABS	означає АБС-пластик, наприклад панель керування.



ПОПЕРЕДЖЕННЯ. Пакувальний матеріал може становити небезпеку для дітей!

З приводу утилізації упаковки та пристрою звертайтеся до пункту вторинної переробки.

Слід відрізати кабель живлення і зіпсувати систему закривання дверцят.

Картонна упаковка виготовлена із вторинної сировини і підлягає утилізації через пункт збирання макулатури з метою переробки.

Правильно утилізуючи цей пристрій, ви допомагаєте попередити можливий негативний вплив на довкілля та здоров'я людей, який може мати неправильна утилізація.

Докладніше про утилізацію цього пристрою можна дізнатися у місцевих органах влади чи службі утилізації побутових відходів.

ВКАЗІВКИ ЩОДО ПОЗНАЧКИ WEEE



Правильна утилізація виробу (Відходи електричного та електронного обладнання)

(Стосується країн, в яких запроваджено системи розподіленої утилізації)

Ця позначка на виробі, аксесуарах або в документації до них вказує, що виріб, а також відповідні електронні аксесуари (наприклад, зарядний пристрій, гарнітура, USB-кабель) не можна викидати разом із побутовим сміттям після завершення терміну експлуатації. Щоб запобігти можливій шкоді довкіллю або здоров'ю людини через неконтрольовану утилізацію, утилізуйте це обладнання окремо від інших видів відходів, віддаючи його на переробку та уможливіючи таким чином повторне використання матеріальних ресурсів.

Фізичні особи можуть звернутися до продавця, у якого було придбано виріб, або до місцевого урядового закладу, щоб отримати відомості про місця та способи нешкідливої для довкілля вторинної переробки виробу.

Корпоративним користувачам слід звернутися до свого постачальника та перевірити правила й умови договору про придбання. Цей виріб потрібно утилізувати окремо від інших промислових відходів.

**УВАЖНО ПРОЧИТАЙТЕ ТА ДОТРИМУЙТЕСЯ ЦІЄЇ ІНФОРМАЦІЇ З
ТЕХНІКИ БЕЗПЕКИ. ЗБЕРІГАЙТЕ ЦЮ ІНСТРУКЦІЮ.**

ДЕТАЛІ ТА ФУНКЦІЇ	5	Функції посудомийної машини
	7	Панель керування
	11	Індикації
5		
ВСТАНОВЛЕННЯ ПОСУДОМИЙНОЇ МАШИНИ	13	Подача та зливання води
	15	Підготовка до встановлення
	16	Розміри та встановлення косметичної панелі (DW50H4050BB / DW50H4030BB)
	18	Регулювання натягу пружини дверцят
	18	Під'єднання шлангів зливу води
	19	Кроки зі встановлення посудомийної машини (DW50H4050BB / DW50H4030BB)
	20	Запуск посудомийної машини
13		
ВИКОРИСТАННЯ МІЮЧОГО ЗАСОБУ ТА ПОМ'ЯКШУВАЧА ВОДИ	21	Пом'якшувач води
	22	Засипання солі у пом'якшувач
	23	Наповнення дозатора для ополіскувача
	25	Використання миючого засобу
	27	Використання програми «Багатофункціональна»
21		
ЗАВАНТАЖЕННЯ РЕШТОК ПОСУДОМИЙНОЇ МАШИНИ	28	Завантаження верхнього кошика
	29	Завантаження нижнього кошика
	30	Складання виступів нижнього кошика
	31	Кошик для столових приборів (столового срібла)
	33	Миття в посудомийній машині вказаних нижче столових приборів або тарілок
28		
ПРОГРАМИ МИТТЯ	34	Вмикання посудомийної машини
	34	Зміна програми...
	35	Завершення циклу миття
	36	Таблиця циклів миття
34		
ЧИЩЕННЯ І ДОГЛЯД	40	Чищення фільтрів
	41	Очищення розпилювачів
	41	Чищення дверцят
	41	Догляд за посудомийною машиною
	41	Захист від морозу
	42	Належний догляд за посудомийною машиною
40		
УСУНЕННЯ НЕСПРАВНОСТЕЙ	43	Перш ніж телефонувати до центру обслуговування
	46	Коди помилок
43		
ДОДАТОК	47	Технічні характеристики
	47	Розміри пристрою
47		

Деталі та функції

ФУНКЦІЇ ПОСУДОМИЙНОЇ МАШИНИ

Вигляд спереду і ззаду (DW50N4050BB)

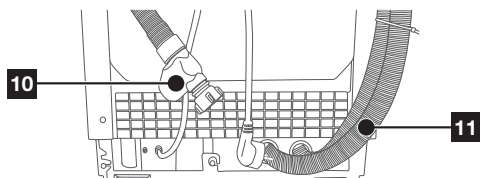
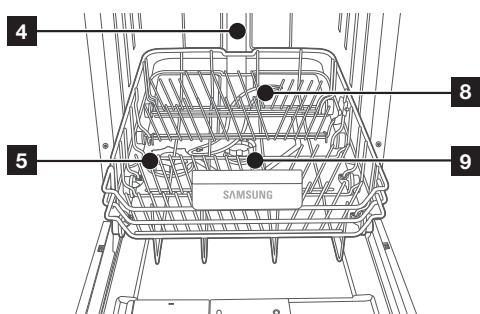
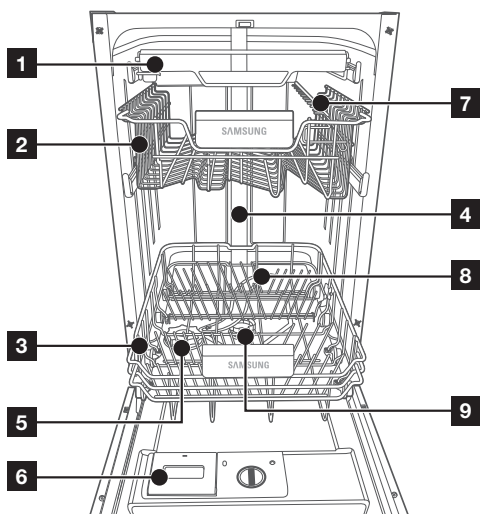

1	3-тя решітка
2	Верхній кошик
3	Нижній кошик
4	Форсунка каналу
5	Контейнер для солі
6	Дозатор
7	Полочка для чашок
8	Розпилювачі
9	Вузол фільтра
10	Шланг подачі води
11	Зливний шланг



Акcesуари – посібник користувача, лійка для солі, кошик для ножів.

Деталі та функції

Вигляд спереду і ззаду (DW50N4030BB / DW50N4030F)

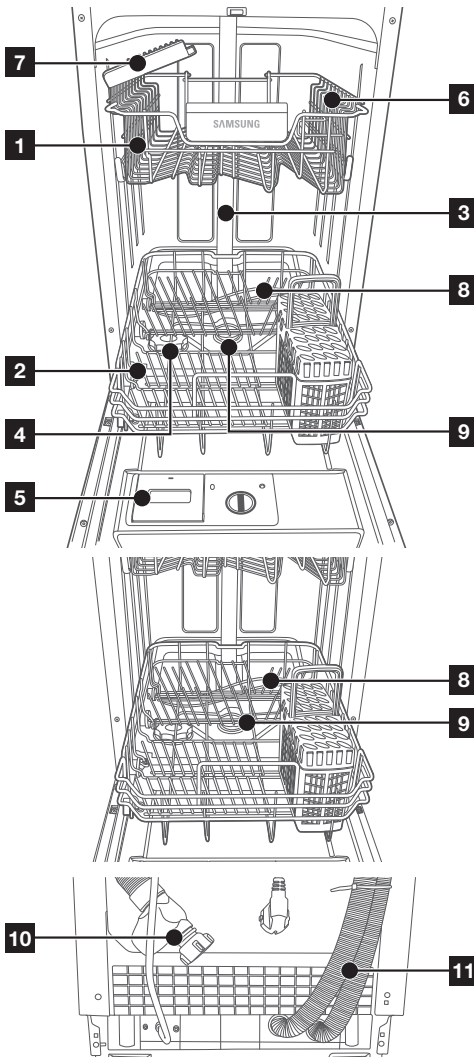

1	Верхній кошик
2	Нижній кошик
3	Форсунка каналу
4	Контейнер для солі
5	Дозатор
6	Поличка для чашок
7	Поличка для ножів
8	Розпилювачі
9	Вузол фільтра
10	Шланг подачі води
11	Зливний шланг

 Аксесуари – посібник користувача, лійка для солі, кошик для ножів.

ПАНЕЛЬ КЕРУВАННЯ

DW50H4030FW/FS



1	Power (Живлення)	Щоб увімкнути посудомийну машину, натисніть цю кнопку: увімкнеться екран.
2	Програма	Вибір програми миття.
3	Половинне завантаження	Вибір функції Половинне завантаження . (Функцію Половинне завантаження слід використовувати, якщо в посудомийну машину завантажено не більше 5 столових наборів; завдяки цій функції машина споживає менше води та електроенергії). Цю функцію можна використовувати в усіх програмах, за винятком Попереднє миття.)
4	Відкладений запуск	Встановлення часу відкладення миття. Запуск миття можна відкласти на період до 24 годин. Одне натиснення цієї кнопки означає, що запуск миття буде відкладено на одну годину.
5	Дисплей	Відображення індикатора режиму роботи, часу відкладення, кодів помилок тощо.
6	Додаткове полоскання	Вибір функції Додаткове полоскання , яка використовується для виконання додаткового циклу полоскання після завершення вибраної програми миття. Цю функцію можна використовувати в усіх програмах, за винятком Попереднє миття.
7	Гігієна	Натисніть кнопку Гігієна для виконання максимально гігієнічного циклу миття. Під час циклу останнього полоскання машина нагрівається до 67 °C і утримує цю температуру кілька хвилин. Цю функцію можна використовувати в усіх програмах, за винятком Попереднє миття.
8	Багатофункціональна (Замок від дітей)	Вибір функції Багатофункціональна , для якої замість солі та ополіскувача використовується лише таблетка Багатофункціональна . Цю функцію можна використовувати в усіх програмах, за винятком Попереднє миття. Можна також заблокувати кнопки на панелі керування, щоб діти не могли випадково увімкнути посудомийну машину натисненням кнопок на панелі. Щоб заблокувати чи розблокувати кнопки на панелі керування, натисніть та утримуйте кнопку Багатофункціональна впродовж трьох (3) секунд.
9	Start (Пуск) (Reset (Скинути))	Увімкнувши живлення, закрийте дверцята посудомийної машини і виберіть потрібний цикл та додаткові параметри. Натисніть кнопку Start (Пуск) , щоб запустити цикл. Якщо машину потрібно призупинити в процесі роботи, натисніть кнопку Start (Пуск) і повільно та обережно відкрийте дверцята. Машину можна перезапустити, натиснувши та утримуючи кнопку Start (Пуск) протягом 3 секунд під час роботи машини. Після перезапуску посудомийна машина повернеться до початково вибраних налаштувань, за винятком рівня використання солі для пом'якшувача води.

- Коли дверцята відкриті, активною є лише кнопка **Power (Живлення)**.
- Параметри, доступні перед запуском циклу миття: **Багатофункціональна**, **Відкладений запуск**, **Половинне завантаження**, **Гігієна** та **Додаткове полоскання**.

Деталі та функції

DW50H4030BB

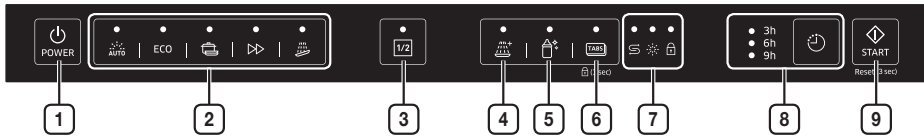

1 Power (Живлення)	Щоб увімкнути посудомийну машину, натисніть цю кнопку: увімкнеться екран.
2 Цикл	Вибір програми миття.
3 Половинне завантаження	Вибір функції Половинне завантаження . (Функцію Половинне завантаження слід використовувати, якщо в посудомийну машину завантажено не більше 5 столових наборів; завдяки цій функції машина споживає менше води та електроенергії). Цю функцію можна використовувати в усіх програмах, за винятком Попереднє миття.)
4 Додаткове полоскання	Вибір функції Додаткове полоскання , яка використовується для виконання додаткового циклу полоскання після завершення вибраної програми миття. Цю функцію можна використовувати в усіх програмах, за винятком Попереднє миття.
5 Гігієна	Натисніть кнопку Гігієна для виконання максимально гігієнічного циклу миття. Під час циклу останнього полоскання машина нагрівається до 67 °C і утримує цю температуру кілька хвилин. Цю функцію можна використовувати в усіх програмах, за винятком Попереднє миття.
6 Багатофункціональна таблетка (Замок від дітей)	Вибір функції Багатофункціональна таблетка , для якої замість солі та ополіскувача використовується лише «багатофункціональна» таблетка. Цю функцію можна використовувати в усіх програмах, за винятком Попереднє миття. Можна також заблокувати кнопки на панелі керування, щоб діти не могли випадково увімкнути посудомийну машину натисненням кнопок на панелі. Щоб заблокувати чи розблокувати кнопки на панелі керування, натисніть і утримуйте кнопку Багатофункціональна таблетка впродовж трьох (3) секунд.
7 Індикатор	Якщо світиться індикатор Заповнення ополіскувача або Заповнення солі, це означає, що потрібно поповнити рівень ополіскувача або солі. S Заповнення солі Індикатор <ul style="list-style-type: none">Якщо світиться індикатор «Заповнення солі», це означає, що в посудомийній машині закінчується сіль і її слід поповнити. Про заповнення контейнера для солі читайте в розділі «Засипання солі у пом'якшувач» на стор. 22. S Заповнення ополіскувача Індикатор <ul style="list-style-type: none">Якщо світиться індикатор «Заповнення ополіскувача», це означає, що в посудомийній машині закінчується ополіскувач і його слід поповнити. Про заповнення контейнера для ополіскувача читайте в розділі «Час повторного заповнення дозатора для ополіскувача» на стор. 23. 🔒 Замок від дітей Індикатор <ul style="list-style-type: none">Якщо світиться індикатор «Замок від дітей», це означає, що посудомийна машина заблокована і виконувати будь-які операції неможливо.

<p>8 Відкладення</p>	<p>Встановлення часу відкладення миття. Запуск миття можна відкласти на 3, 6, 9 годин. Одне натиснення цієї кнопки означає, що запуск миття буде відкладено на 3 години.</p> <p>○ 3h Відкладення Індикатор ○ 6h ○ 9h</p> <ul style="list-style-type: none"> Ці три індикатори вказують на час відкладення миття: 3, 6 і 9 годин відповідно.
<p>9 Start (Пуск) (Reset (Скинути))</p>	<p>Увімкнувши живлення, закрийте дверцята посудомийної машини і виберіть потрібний цикл та додаткові параметри. Натисніть кнопку Start (Пуск), щоб запустити цикл.</p> <p>Якщо машину потрібно призупинити в процесі роботи, натисніть кнопку Start (Пуск) і повільно та обережно відкрийте дверцята.</p> <p>Машину можна перезапустити, натиснувши та утримуючи кнопку Start (Пуск) протягом 3 секунд під час роботи машини. Після перезапуску посудомийна машина повернеться до початково вибраних налаштувань, за винятком рівня використання солі для пом'якшувача води.</p>

-  • Коли дверцята зачинені, активною є лише кнопка **Power (Живлення)**.
- Параметри, доступні перед запуском циклу миття: **Багатофункціональна таблетка**, **Половинне завантаження**, **Відкладення**, **Гігієна** та **Додаткове полоскання**.

Деталі та функції

DW50H4050BB

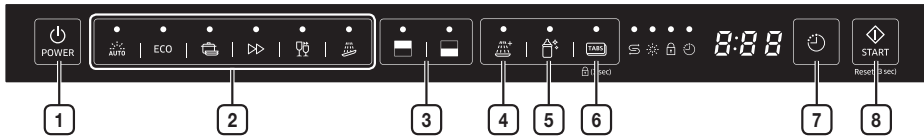





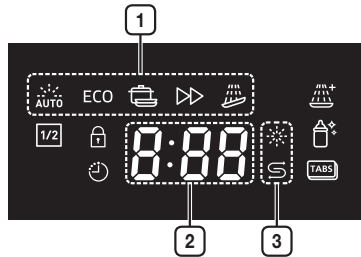

1	Power (Живлення)	Щоб увімкнути посудомийну машину, натисніть цю кнопку: увімкнеться екран.
2	Цикл	Вибір програми миття.
3	Половинне завантаження	У разі завантаження невеликої кількості посуду використовуйте лише верхній або нижній кошик: це дасть змогу зекономити споживання енергії. Натисніть кнопку Половинне завантаження , щоб вибрати верхній або нижній кошик.
4	Додаткове полоскання	Вибір функції Додаткове полоскання , яка використовується для виконання додаткового циклу полоскання після завершення вибраної програми миття. Цю функцію можна використовувати в усіх програмах, за винятком Попереднє миття.
5	Гігієна	Натисніть кнопку Гігієна для виконання максимально гігієнічного циклу миття. Під час циклу останнього полоскання машина нагрівається до 67 °C і утримує цю температуру кілька хвилин. Цю функцію можна використовувати в усіх програмах, за винятком Попереднє миття.
6	Багатофункціональна таблетка (Замок від дітей)	Вибір функції Багатофункціональна таблетка , для якої замість солі та ополіскувача використовується лише «багатофункціональна» таблетка. Цю функцію можна використовувати в усіх програмах, за винятком Попереднє миття. Можна також заблокувати кнопки на панелі керування, щоб діти не могли випадково увімкнути посудомийну машину натисненням кнопок на панелі. Щоб заблокувати чи розблокувати кнопки на панелі керування, натисніть і утримуйте кнопку Багатофункціональна таблетка впродовж трьох (3) секунд.
7	Відкладення	Встановлення часу відкладення миття. Запуск миття можна відкласти на період до 24 годин. Одне натиснення цієї кнопки означає, що запуск миття буде відкладено на одну годину.
8	Start (Пуск) (Reset (Скинути))	Увімкнувши живлення, закрийте дверцята посудомийної машини і виберіть потрібний цикл та додаткові параметри. Натисніть кнопку Start (Пуск) , щоб запустити цикл. Якщо машину потрібно призупинити в процесі роботи, натисніть кнопку Start (Пуск) і повільно та обережно відкрийте дверцята. Машину можна перезапустити, натиснувши та утримуючи кнопку Start (Пуск) протягом 3 секунд під час роботи машини. Після перезапуску посудомийна машина повернеться до початково вибраних налаштувань, за винятком рівня використання солі для пом'якшувача води.

- Коли дверцята зачинені, активною є лише кнопка **Power (Живлення)**.
- Параметри, доступні перед запуском циклу миття: **Багатофункціональна таблетка**, **Половинне завантаження**, **Відкладення**, **Гігієна** і **Додаткове полоскання**.

ІНДИКАЦІЇ

DW50H4030FW/FS









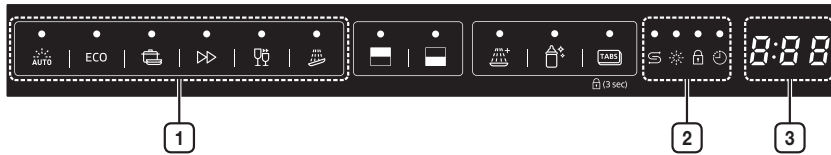

1	ПІКТОГРАМИ ПРОГРАМ	Програми вибираються натисненням кнопки Програма .
	АВТОМАТИЧНЕ МИТТЯ	Для миття як легко, так і сильно забрудненого посуду; автоматичне визначення рівня забруднення.
ECO	ЕКОНОМІЯ	Для миття середньо забрудненого посуду; знижений рівень споживання води та електроенергії.
	ІНТЕНСИВНЕ МИТТЯ	Для миття сильно забрудненого посуду, зокрема каструль та сковорідок.
	ЕКСПРЕС-ПРОГРАМА	Для миття середньо забрудненого посуду; скорочений цикл миття.
	ПОПЕРЕДНЄ МИТТЯ	Холодне полоскання для усунення бруду на посуді, що довго зберігався, або замочування посуду із засохлим брудом перед основною програмою миття.
2	СЕГМЕНТ 3*8	Відображення залишкового часу, коду помилки або часу відкладення.
3	ІНДИКАТОРИ ВИЧЕРПАННЯ	Якщо світиться індикатор Заповнення ополіскувача або Заповнення солі , це означає, що потрібно поповнити рівень ополіскувача або солі.
	ІНДИКАТОР ВИЧЕРПАННЯ ОПОЛІСКУВАЧА	Якщо світиться індикатор « Заповнення ополіскувача », це означає, що в посудомийній машині закінчується ополіскувач і його слід поповнити. Про заповнення контейнера для ополіскувача читайте в розділі « Час повторного заповнення дозатора для ополіскувача » на стор. 23.
	ІНДИКАТОР ВИЧЕРПАННЯ СОЛІ	Якщо світиться індикатор « Заповнення солі », це означає, що в посудомийній машині закінчується сіль і її слід поповнити. Про заповнення контейнера для солі читайте в розділі « Засипання солі у пом'якшувач » на стор. 22.

Деталі та функції

DW50H4050BB



1	ПІКТОГРАМИ ПРОГРАМ	Програми вибираються натисненням кнопки Програма .
	АВТОМАТИЧНЕ МИТТЯ	Для миття як легко, так і сильно забрудненого посуду; автоматичне визначення рівня забруднення.
ECO	ЕКОНОМІЯ	Для миття середньо забрудненого посуду; знижений рівень споживання води та електроенергії.
	ІНТЕНСИВНЕ МИТТЯ	Для миття сильно забрудненого посуду, зокрема каштрук та сковорідок.
	ЕКСПРЕС-ПРОГРАМА	Для миття середньо забрудненого посуду; скорочений цикл миття.
	ШВИДКЕ МИТТЯ	Для миття легко забрудненого посуду; дуже короткий цикл.
	ПОПЕРЕДНЄ МИТТЯ	Холодне полоскання для усунення бруду на посуді, що довго зберігався, або замочування посуду із засохлим брудом перед основною програмою миття.
2	ІНДИКАТОРИ ВИЧЕРПАННЯ	Якщо світиться індикатор Заповнення ополіскувача або Заповнення солі , це означає, що потрібно поповнити рівень ополіскувача або солі.
	ІНДИКАТОР ВИЧЕРПАННЯ СОЛІ	Якщо світиться індикатор « Заповнення солі », це означає, що в посудомийній машині закінчується сіль і її слід поповнити. Про заповнення контейнера для солі читайте в розділі « Засипання солі у пом'якшувач » на стор. 22.
	ІНДИКАТОР ВИЧЕРПАННЯ ОПОЛІСКУВАЧА	Якщо світиться індикатор « Заповнення ополіскувача », це означає, що в посудомийній машині закінчується ополіскувач і його слід поповнити. Про заповнення контейнера для ополіскувача читайте в розділі « Час повторного заповнення дозатора для ополіскувача » на стор. 23.
	ІНДИКАТОР БЛОКУВАННЯ ВІД ДІТЕЙ	Якщо світиться індикатор « Замок від дітей », це означає, що посудомийна машина заблокована і виконувати будь-які операції неможливо.
	ІНДИКАТОР ВІДКЛАДЕНОГО ЗАПУСКУ	Якщо світиться індикатор « Відкладений запуск », це означає, що запуск посудомийної машини відбудеться через визначену кількість годин.
3	СЕГМЕНТ 3*8	Відображення залишкового часу, коду помилки або часу відкладення.

Встановлення посудомийної машини



ПОПЕРЕДЖЕННЯ. Небезпека ураження електричним струмом

Перед встановленням посудомийної машини від'єднайте її від електромережі.

Нехтування цією вказівкою може призвести до фатальних наслідків або ураження електричним струмом.

⚠ УВАГА! Встановлення труб та електричного обладнання повинні виконувати спеціалісти.

Підключення електрики

⚠ УВАГА! З метою забезпечення особистої безпеки:
НЕ ВИКОРИСТОВУЙТЕ ДЛЯ ЦЬОГО ПРИСТРОЮ ЖОДНИХ ПODOВЖУВАЧІВ АБО ШТЕПСЕЛІВ-ПЕРЕХІДНИКІВ. ЗА ЖОДНИХ ОБСТАВИН НЕ ВИРІЗАЙТЕ І НЕ ВИДАЛЯЙТЕ З КАБЕЛЮ ЖИВЛЕННЯ ТРЕТІЙ КОНТАКТ ЗАЗЕМЛЕННЯ.

Вимоги до живлення

- Запобіжник або автоматичний переривач для змінного струму 220-240 В / 50 Гц.
- Окремий ланцюг електроживлення для посудомийної машини.

Вказівки щодо заземлення

⚠ Перш ніж користуватися пристроєм, слід забезпечити належне заземлення



Цей пристрій обов'язково слід заземлити. Якщо посудомийна машина не працює належним чином чи ламається, заземлення зменшує ризик ураження електричним струмом, забезпечуючи шлях найменшого опору для електричного струму. Цей пристрій обладнано кабелем із провідником заземлення та заземленою штепсельною вилкою. Вилку слід вмикати у розетку, яку встановлено та заземлено відповідно до усіх місцевих правил і директив.

⚠ ПОПЕРЕДЖЕННЯ. Неналежне під'єднання провідника заземлення може призвести до ризику ураження електричним струмом. Якщо ви не впевнені, що пристрій заземлено належним чином, зверніться по допомогу до кваліфікованого електрика чи спеціаліста з обслуговування. Не модифікуйте вилку пристрою.

ПОДАЧА ТА ЗЛИВАННЯ ВОДИ

Підключення холодної води

Підключіть шланг подачі холодної води до з'єднувача з різьбою 3/4 (дюйма) і надійно закріпіть його на місці.

Якщо труби подачі води нові або не використовувалися протягом тривалого часу, потрібно спустити трохи води, щоб для миття надходила чиста вода. Це потрібно для запобігання ризику блокування отвору подачі води та пошкодження пристрою.



Шланг подачі води обладнано системою «Aqua-safe». Упевніться, що труба «Aqua-safe» шланга подачі води підключена до крана.



Встановлення посудомийної машини

Підключення гарячої води

Систему подачі води у пристрій також можна підключити до внутрішньої мережі подачі гарячої води (централізованої системи подачі води, системи нагрівання), якщо температура води не перевищує 60°C. У такому випадку час циклу миття буде скорочено на приблизно 15 хвилин, що незначним чином вплине на якість миття. Підключення до лінії подачі гарячої води виконується так само, як підключення до лінії подачі холодної води.



Вибір положення для пристрою

Встановіть пристрій у потрібному місці. Машину слід ставити задньою стінкою до стіни і бічними сторонами вздовж прилеглих шаф або стінок. Посудомийну машину обладнано шлангами подачі та зливання води, які можна розміщувати як праворуч, так і ліворуч, що дозволяє забезпечити потрібне встановлення.

Зливання надлишку води зі шлангів

Якщо раковина розташована вище, ніж на 1000 мм від підлоги, надлишок води зі шлангів неможливо зливати безпосередньо в неї. У такому випадку надлишок води слід зливати зі шлангів у таз або відповідну ємність, розташовану за межами та нижче від раковини.

Водоспуск

Під'єднайте шланг зливання води. Шланг для зливання слід під'єднати належним чином, щоб попередити протікання води.

Перевірте, чи шланг подачі води не зігнуто і не перетиснуто.

Шланг-подовжувач

Якщо зливний шланг потрібно продовжити, до нього слід підібрати шланг того самого розміру та якості. Його довжина не має перевищувати 4 метри; більша довжина може призвести до зменшення ефективності миття.

Під'єднання стічного шланга

Стічний шланг слід під'єднати на висоті від 40 см (мінімум) до 100 см (максимум) від дна посудомийної машини. Шланг для зливання води слід закріпити за допомогою хомута.

«Aqua-safe»

Система «Aqua-safe» – це система із запобіжним клапаном, яка запобігає протіканню води. Якщо шланг подачі води починає підтікати, запобіжний клапан перекриває воду. У випадку пошкодження шланга подачі води чи запобіжного клапана слід негайно від'єднати їх і замінити.

Не подовжуйте і не вкорочуйте шланг подачі води.

ПІДГОТОВКА ДО ВСТАНОВЛЕННЯ

Місце для встановлення посудомийної машини слід вибрати поряд із наявними шлангами подачі та зливу води і кабелем живлення.

Найзручніше підключати шланги для зливу води з однієї сторони раковини.

 Перевірте наявність допоміжних аксесуарів для встановлення (гачок для косметичної панелі, гвинт).

Ретельно ознайомтеся з інструкцією зі встановлення (DW50N4050BB / DW50N4030BB)

Ілюстрації з розмірами шафи та місця встановлення посудомийної машини.

1. Перш ніж пересувати пристрій на місце встановлення, потрібно виконати певні дії.
Щоб спростити встановлення шлангів подачі та зливання води, вибирайте місце біля раковини (див. **мал. 1**).
2. Якщо посудомийну машину встановлено в куті, слід залишити певне місце для відкритих дверцят (див. **мал. 2**).

Мал. 1

Розміри шафи: менше 5 мм між верхньою частиною посудомийної машини та шафою; зовнішні дверцятка слід вирівняти відповідно до шафи.

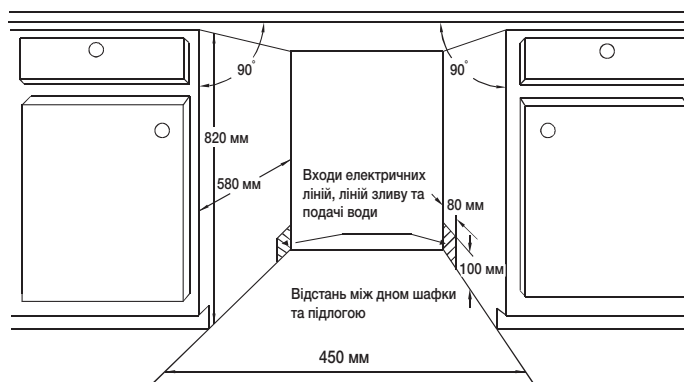

Мал. 2

Мінімальне місце для відкривання дверцят.

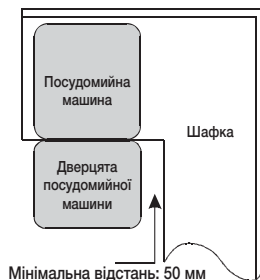

Встановлення посудомийної машини

РОЗМІРИ ТА ВСТАНОВЛЕННЯ КОСМЕТИЧНОЇ ПАНЕЛІ (DW50H4050BB / DW50H4030BB)

1. Косметична дерев'яна панель має відповідати розмірам, наведеним на мал. 3.

Мал. 3

Косметична панель має відповідати розмірам, наведеним на малюнку.

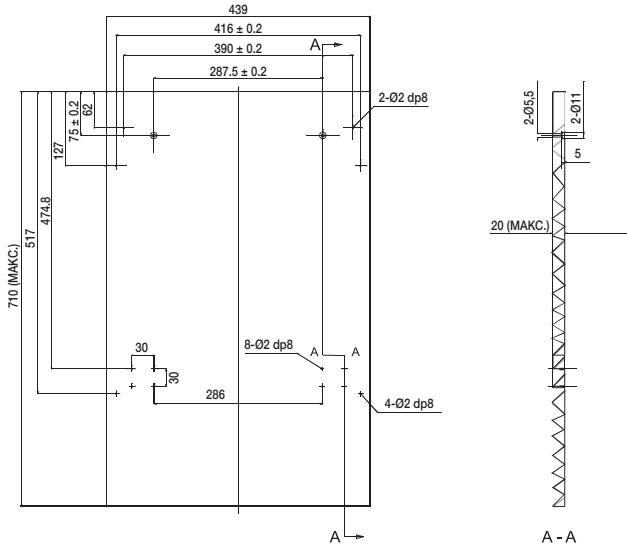

(Одиниця виміру: мм)

2. Встановіть гачок на косметичну дерев'яну панель і вставте його у проріз на зовнішніх дверцятах посудомийної машини (див. мал. 4А). Встановивши панель, закріпіть її на зовнішніх дверцятах за допомогою гвинтів і шурупів (див. мал. 4В).

Мал. 4А

Встановлення косметичної панелі.

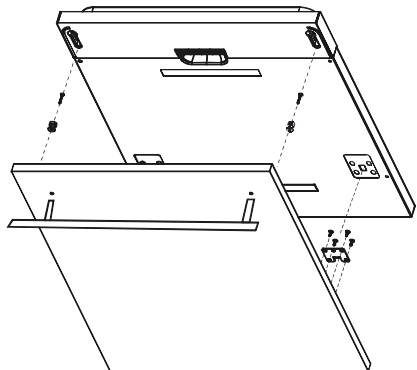

Мал. 4В

Встановлення косметичної дерев'яної панелі.

1. Витягніть чотири короткі гвинти.
2. Вставте чотири довгі гвинти.

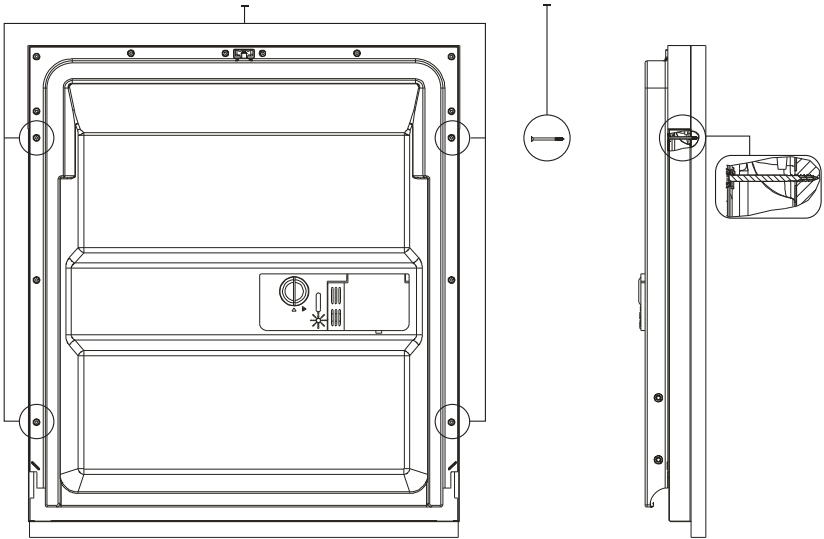

Встановлення посудомийної машини

РЕГУЛЮВАННЯ НАТЯГУ ПРУЖИНИ ДВЕРЦЯТ

Натяг пружин зовнішніх дверцят регулюється виробником. У випадку встановлення косметичної дерев'яної панелі потрібно відрегулювати натяг пружин дверцят. Повертайте юстирувальний гвинт, щоб регулятор збільшив або зменшив натяг сталевго троса (див. мал. 5).

Натяг пружини дверцят вибрано правильно, якщо дверцята залишаються в горизонтальному положенні у разі повного відкриття, проте починають закриватися, якщо їх злегка підштовхнути пальцем вгору.

Мал. 5

Регулювання натягу пружини дверцят.

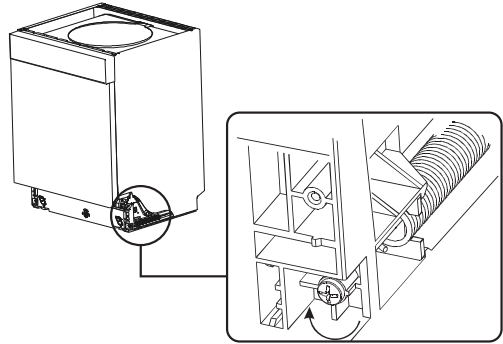

ПІД'ЄДНАННЯ ШЛАНГІВ ЗЛИВУ ВОДИ

Вставте шланг для зливу води у зливну трубу діаметром щонайменше 4 см або опустіть його в раковину; упевніться, що він не зігнувся. Верхній кінець шланга має бути на висоті 40-100 см. Вільний кінець шланга не має бути зануреним у воду, щоб запобігти зворотному витіканню.

Мал. 6

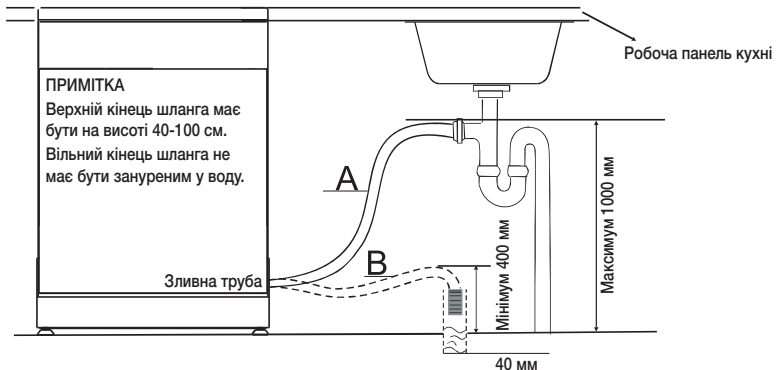

КРОКИ ЗІ ВСТАНОВЛЕННЯ ПОСУДОМИЙНОЇ МАШИНИ (DW50H4050BB / DW50H4030BB)

1. За допомогою кронштейнів, які додаються, встановіть меблеві дверцята на зовнішні дверцята посудомийної машини. Розташування кронштейнів дивіться на схемі.
2. Відрегулюйте натяг пружин дверцят за допомогою шестигранного ключа; щоб підтягнути ліву та праву пружини дверцят, повертайте його у напрямку за годинниковою стрілкою. Нехтування цією вимогою може призвести до ушкодження посудомийної машини. (Мал. 2)
3. Під'єднайте шланг подачі води до системи подачі холодної води.
4. Під'єднайте шланг зливу води. Дивіться схему. (Мал. 4)
5. Підключіть кабель живлення.
6. Прикріпіть конденсаційну стрічку під робочою поверхнею кухонних меблів. Конденсаційна стрічка має бути прикріплена вздовж краю робочої поверхні.
7. Встановіть посудомийну машину в потрібне місце. (Мал. 5)
8. Вирівняйте посудомийну машину. Задню ніжку можна відрегулювати через передню панель посудомийної машини, викрутивши за допомогою торцевого ключа шестигранний гвинт посередині основи машини (мал. 5А). Щоб відрегулювати передні ніжки, повертайте їх за допомогою пласкої викрутки, доки посудомийну машину не буде вирівняно (мал. 5В).
9. Посудомийну машину потрібно зафіксувати на місці. Для цього є два способи:
 - А. Звичайна робоча поверхня: вставте інсталяційний гачок в отвір на бічній панелі і закріпіть його на робочій поверхні гвинтами для дерева. (Мал. 6)
 - В. Мармурова або гранітна робоча поверхні: зафіксуйте бічну панель гвинтом. (Мал. 7)

Мал. 7

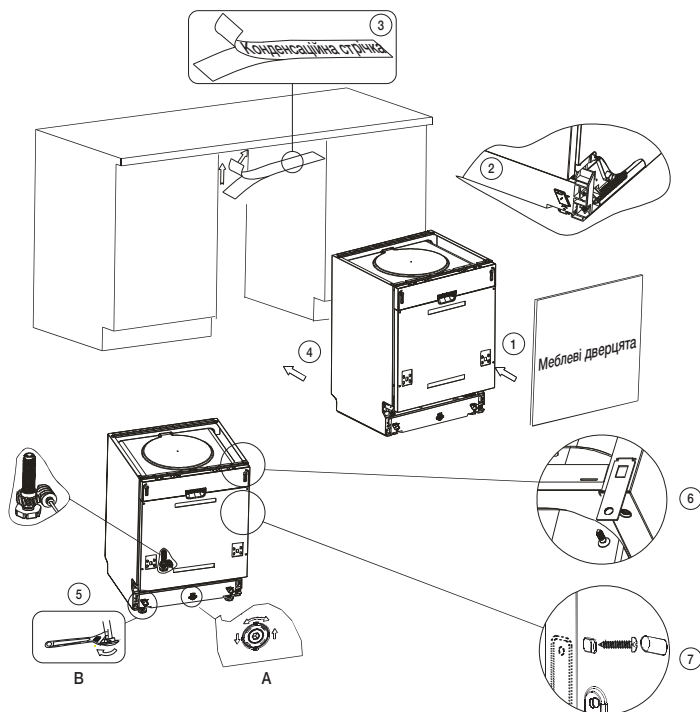

Встановлення посудомийної машини

ЗАПУСК ПОСУДОМИЙНОЇ МАШИНИ

Перш ніж запускати посудомийну машину, слід перевірити викладене далі.

1. Чи вирівняно та зафіксовано пристрій.
2. Чи відкрито впускний клапан.
3. Чи немає протікання на з'єднаннях.
4. Чи надійно під'єднано кабелі.
5. Чи увімкнено живлення.
6. Чи не переплетено шланги подачі та зливу води.
7. Із посудомийної машини слід вийняти всі пакувальні матеріали та друковані документи.



УВАГА! Після встановлення покладіть цей посібник у відповідний мішечок. Інформація в ньому часто стає користувачам у пригоді.

Використання миючого засобу та пом'якшувача води

ПОМ'ЯКШУВАЧ ВОДИ

Пом'якшувач води слід встановлювати вручну за допомогою диска вибору жорсткості води.

Пом'якшувач води призначено для усунення з води мінералів і солей, які негативно впливають на роботу пристрою.



Чим вищий вміст цих мінералів і солей, тим жорсткіша вода. Пом'якшувач слід обирати відповідно до рівня жорсткості води у вашому регіоні. Дані про рівень жорсткості води у своєму регіоні дізнавайтеся в місцевій організації водопостачання.

Регулювання рівня використання солі

Посудомийна машина дозволяє регулювати рівень використання солі з урахуванням показника жорсткості води. Це дає можливість оптимізувати та налаштувати рівень споживання солі у поданий нижче спосіб.

1. Увімкніть посудомийну машину.
2. Натисніть і утримуйте кнопку **Start (Пуск)** більше 3 секунд, щоб запустити налаштування параметрів пом'якшувача води в межах 60 секунд після увімкнення живлення.
3. Натискайте кнопку **Start (Пуск)**, щоб вибрати потрібне налаштування відповідно до середовища. Налаштування змінюватимуться в такій послідовності: H1 → H2 → H3 → H4 → H5 → H6. Радимо виконувати налаштування відповідно до даних, поданих у таблиці нижче.
* Заводське налаштування: H4 (EN 50242)
4. Зачекайте 5 секунд, щоб завершити налаштування.

ЖОРСТКІСТЬ ВОДИ				Положення регулятора		Споживання солі (грам/цикл)	Автономна робота (циклів/1 кг)
°dH	°fH	°Clark	ммоль/л	Серія DW50H4050BB Серія DW50H4030F	Серія DW50H4030BB		
0-5	0-9	0-6	0-0,94	H1	Попереднє миття	0	/
6-11	10-20	7-14	1,0-2,0	H2	Експрес-програма	20	60
12-17	21-30	15-21	2,1-3,0	H3	Експрес-програма, Попереднє миття	30	50
18-22	31-40	22-28	3,1-4,0	H4	Інтенсивне миття	40	40
23-34	41-60	29-42	4,1-6,0	H5	Інтенсивне миття, Попереднє миття	50	30
35-55	61-98	43-69	6,1-9,8	H6	Інтенсивне миття, Експрес-програма	60	20

-  1 dH (німецький градус) = 0,178 ммоль/л
-  1 Clark (британський градус) = 0,143 ммоль/л
-  1 fH (французький градус) = 0,1 ммоль/л

-  Щоб дізнатися показник жорсткості води, зверніться до місцевої організації водопостачання.

ПОМ'ЯКШУВАЧ ВОДИ

Рівень жорсткості води у різних регіонах різний. Якщо вода жорстка, на тарілках та іншому посуді будуть утворюватися відкладення. З метою виведення з води вапна та мінералів пристрій обладнано спеціальним пом'якшувачем води, в якому використовується сіль.

Використання миючого засобу та пом'якшувача води

ЗАСИПАННЯ СОЛІ У ПОМ'ЯКШУВАЧ

Слід користуватися спеціально призначеною для посудомийної машини сіллю.

Контейнер для солі розташований під нижньою решіткою. Щоб заповнити контейнер, виконайте вказівки нижче.

⚠ УВАГА!

- Слід використовувати лише сіль, спеціально призначену для посудомийних машин! Інші види солі, які не призначено для цього, зокрема столова сіль, призведуть до пошкодження пом'якшувача води. Якщо пошкодження сталися в результаті використання невідповідної солі, виробник не дає гарантії і не несе відповідальності за спричинені пошкодження.
- Сіль слід засипати лише перед початком однієї з повних програм миття. Це попередить утворення гранул солі або залишків солоніої води на дні машини, що може стати причиною корозії.
- Після першого циклу миття індикатор на панелі керування вимикається.

1. Зніміть нижній кошик, а тоді викрутіть і зніміть кришку з контейнера для солі.



2. Якщо контейнер наповнюється вперше, заповніть його водою на 2/3 об'єму (близько 1 л).

3. Встановіть кінець лійки (додається) в отвір і засипте близько 1,5 кг солі. Якщо з контейнера для солі витече невелика кількість води, це не свідчить про несправність.

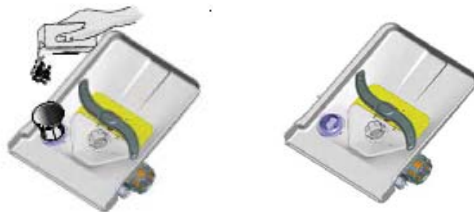

4. Обережно закрутіть кришку на місце.
5. Зазвичай після засипання солі в контейнер попереджувальний індикатор запасу солі вимикається.

- Якщо попереджувальний індикатор запасу солі на панелі керування вмикається, слід знову наповнити контейнер. Навіть за умови достатньої наповненості контейнера індикатор може вимкнутися не відразу, а лише після повного розчинення солі. Якщо на панелі керування немає попереджувального індикатора запасу солі, час наступного засипання солі у пом'якшувач можна визначати на основі виконаних посудомийною машиною циклів.
- Якщо всередину посудомийної машини насиплеться сіль, запусіть програму попереднього миття, щоб її змити.

НАПОВНЕННЯ ДОЗАТОРА ДЛЯ ОПОЛІСКУВАЧА

Використання ополіскувача

Ополіскувач додається автоматично під час останнього полоскання, що забезпечує належне змивання та відсутність смуг і плям після висихання.

⚠ УВАГА! Для посудомийної машини слід використовувати лише спеціальний ополіскувач. Заборонено заливати у дозатор для ополіскувача будь-які інші речовини (наприклад, засіб для очищення посудомийної машини, рідкий миючий засіб). Це може призвести до пошкодження пристрою.

Час повторного заповнення дозатора для ополіскувача

Якщо на панелі керування немає попереджувального індикатора запасу ополіскувача, його рівень можна визначити за кольором оптичного індикатора рівня «D», розташованого біля кришки. Коли дозатор для ополіскувача буде повністю заповнено, індикатор стане темним. У міру зменшення рівня ополіскувача в дозаторі розмір темної позначки буде зменшуватися. Слід стежити за тим, щоб рівень ополіскувача не опускався нижче рівня 1/4.

У міру використання ополіскувача розмір темної позначки на індикаторі рівня засобу змінюється, як показано на малюнку нижче.

- Повний
- 3/4 об'єму
- 1/2 об'єму
- 1/4 об'єму: слід додати для запобігання появи плям
- Порожній

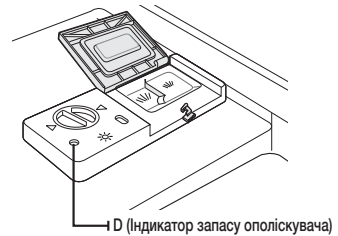

Використання миючого засобу та пом'якшувача води

Дозатор для ополіскувача

1. Щоб відкрити дозатор, поверніть кришку до стрілки «відкрито» (ліворуч) і підніміть її.



2. Залийте ополіскувач у дозатор; стежте за тим, щоб не перелити.



3. Встановіть кришку на місце, повернувши зі стрілки «відкрито» до стрілки «закрито» (праворуч).

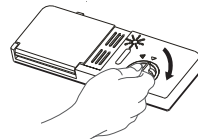

Ополіскувач вливається під час останнього полоскання з метою попередження утворення крапель води на посуді, які можуть залишати плями та смуги. Він також покращує висихання, даючи змогу воді вільно стікати з посуду.

Для використання у посудомийних машинах призначено рідкі ополіскувачі. Дозатор для ополіскувача розташований у дверцятках біля дозатора для миючого засобу. Щоб заповнити дозатор, відкрийте кришку і залийте в нього ополіскувач, доки індикатор рівня не стане повністю чорним. Об'єм резервуара для ополіскувача становить близько 130 мл.

Стежте за тим, щоб не налити забагато ополіскувача, оскільки це може стати причиною утворення надмірної піни. Витріть розлите вологою ганчіркою. Перш ніж закрити дверцятка посудомийної машини, обов'язково встановіть кришку на місце.

⚠ УВАГА! Щоб попередити утворення надмірної піни під час наступного миття, витріть вологопоглинаючою тканиною усі краплі розлитого ополіскувача.

Регулювання дозатора для ополіскувача

Дозатор для ополіскувача має чотири налаштування. Слід завжди починати з налаштування «3». Якщо виникають проблеми з плямами і недостатнім висиханням, збільште кількість дозування ополіскувача; для цього зніміть кришку дозатора та поверніть диск у положення «4». Рекомендовано встановити значення «3» (значення, встановлене виробником, – «3»).

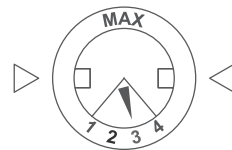

☞ Якщо після миття на посуді залишаються краплі води або вапняний наліт, збільште дозування. Якщо ж на тарілках залишаються липкі білуваті смуги або синювата плівка на склянках чи лезах ножів, дозування потрібно зменшити.

ВИКОРИСТАННЯ МИЮЧОГО ЗАСОБУ

Миючі засоби із вмістом хімічних речовин необхідні для усунення бруду, його розщеплення та виведення з посудомийної машини. Для цієї мети підходить більшість миючих засобів, наявних у продажі.

 **ПОПЕРЕДЖЕННЯ.** Миючий засіб для посудомийної машини є їдким! Зберігайте його у місцях, недоступних для дітей.

 **Використання миючого засобу за призначенням**
Слід використовувати лише миючі засоби, спеціально призначені для посудомийних машин. Миючий засіб слід зберігати у свіжому та сухому стані. Миючий засіб слід засипати в дозатор лише після підготовки посуду до миття.

Концентрований миючий засіб

Залежно від хімічного складу миючі засоби можна поділити на два основні типи:

- традиційні лужні миючі засоби з їдкими компонентами
- концентровані миючі засоби з низьким вмістом лугів і з натуральними ензимами

Використання «звичайних» програм миття разом із концентрованими миючими засобами зменшує забруднення і підходить для тарілок; такі програми миття спеціально пристосовано до властивостей із розщеплення бруду ензимами концентрованого миючого засобу. З цієї причини «звичайні» програми миття, під час яких використовуються концентровані миючі засоби, можуть дати результати, яких за інших обставин можна досягнути лише за допомогою «інтенсивних» програм.

Миючі засоби у вигляді таблеток

Миючі засоби у вигляді таблеток від різних виробників розчиняються з різною швидкістю. Відтак, окремі такі засоби можуть не розчинитися та не виявити своєї повної миючої дії під час коротких програм. Тому миючі засоби у вигляді таблеток рекомендовано використовувати для довгих програм, щоб забезпечити повне усунення залишків таких миючих засобів.

Дозатор для миючого засобу

Дозатор слід заповнювати перед початком циклу миття відповідно до вказівок, наведених у таблиці циклів миття. У цих посудомийних машинах використовується менше миючого засобу та ополіскувача порівняно з традиційними пристроями. Загалом для звичайного завантаження потрібна всього одна столова ложка миючого засобу. Проте для більш забрудненого посуду його потрібно більше. Миючий засіб слід додавати лише безпосередньо перед запуском посудомийної машини, щоб попередити його зволоження та неповне розчинення.

Використання миючого засобу та пом'якшувача води

Заповнення дозатора миючим засобом



1. Якщо кришка закрита, натисніть кнопку розблокування. Відкриються пружини кришки.

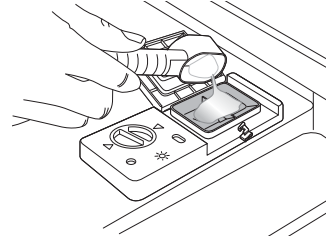

2. Миючий засіб слід додавати безпосередньо перед початком циклу миття. Для посудомийної машини потрібно використовувати лише спеціальний миючий засіб.



Потрібна кількість миючого засобу

1. Заповніть дозатор миючим засобом.
Позначення означають рівні дозування, дивіться малюнок праворуч.
 - A. Це відділення призначено для основного миючого засобу, приблизно 25 г (H4050BB), 22 г (H4030).
 - B. Це відділення призначено для миючого засобу для циклу попереднього миття, приблизно 5 г.
-  Якщо посуд дуже забруднений, у відсік для попереднього миття потрібно засипати більшу дозу миючого засобу. Цей миючий засіб почне діяти під час етапу попереднього миття.
-  Інформацію про кількість миючих засобів для окремих програм наведено в розділі «Таблиця циклів миття». (Див. стор. 36. Слід пам'ятати, що вказані кількості можуть коливатися залежно від ступеня забруднення посуду та жорсткості води.

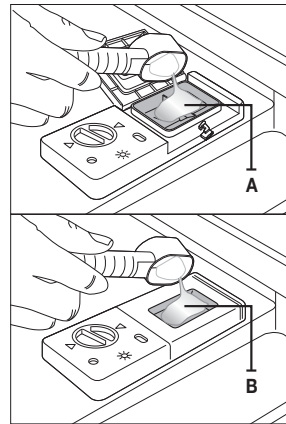

2. Закрийте кришку і натисніть на неї, щоб зафіксувати на місці.

-  Дотримуйтеся вказівок виробників щодо дозування та зберігання, вказаних на упаковках миючих засобів.

Миючі засоби

Є 3 види миючих засобів:

1. з фосфатом і хлором;
2. з фосфатом і без хлору;
3. без фосфату та хлору.

Зазвичай новий подрібнений миючий засіб не містить фосфату. Дію фосфату в пом'якшувачі води не передбачено. У такому випадку рекомендовано додавати сіль у контейнер для солі, навіть якщо жорсткість води становить всього 6 dH. Якщо у жорсткій воді використовуються миючі засоби без фосфату, на тарілках і склянках часто з'являються білі плями. У цьому разі для отримання кращих результатів додавайте більше миючого засобу. Миючі засоби без хлору висвітлюють зовсім трішки. Сильні та кольорові плями не будуть повністю усунені. У такому випадку слід обирати програму з вищою температурою.

ВИКОРИСТАННЯ ПРОГРАМИ «БАГАТОФУНКЦІОНАЛЬНА»

У посудомийній машині передбачено програму «Багатофункціональна», для якої не потрібно солі та засобу для полоскання, а лише таблетка «3 в 1». Цю можливість можна вибрати лише для інтенсивного миття або еко-програми.

 Програма «Багатофункціональна» передбачає використання лише «багатофункціональних» таблеток. Якщо використовувати ці таблетки з іншими функціями, пристрій не зможе забезпечити оптимальні результати миття.

1. Покладіть у контейнер «багатофункціональну» таблетку і запустіть програму «Багатофункціональна».
2. Закрийте кришку і натисніть на неї, щоб зафіксувати на місці.

 Використовуючи компактні комбіновані «багатофункціональні» миючі засоби, стежте, щоб кришка дозатора була закрита належним чином.

 **УВАГА!** Тримайте всі миючі засоби в надійному місці, недоступному для дітей. Додавайте миючий засіб у дозатор безпосередньо перед запуском посудомийної машини.



Завантаження решіток посудомийної машини

Щоб забезпечити оптимальні результати миття, слід виконати наведені далі вказівки щодо завантаження посуду. Функції та вигляд решіток і кошиків для столового срібла можуть відрізнятися залежно від моделі.

⚠ Увага! Перш ніж завантажувати посуд або після цього,

слід зіскребти з нього великі залишки їжі. Не потрібно змивати тарілки під проточною водою. Завантажте посуд у посудомийну машину у наведений далі спосіб.

1. Горнята, склянки, каструлі чи сковорідки слід ставити дном догори.
2. Предмети з викривленою поверхнею або із заглибинами потрібно ставити під нахилом, щоб вода вільно стікала.
3. Посуд слід ставити надійно, щоб попередити його перекидання.
4. Посуд не має перешкоджати обертанню розпилювачів під час миття.

Не варто мити в посудомийній машині дрібні предмети, оскільки вони можуть легко випасти з решіток.

✍ Виймання посуду

Щоб запобігти скапуванню води з верхнього кошика на нижній, рекомендовано спочатку розвантажувати нижній кошик.

ЗАВАНТАЖЕННЯ ВЕРХНЬОГО КОШИКА

Верхній кошик призначений для делікатного та легкого посуду, наприклад склянок, горняток і блюдець, а також тарілок, невеликих мисок і плоских пателень (якщо вони не надто брудні).

Ставте посуд таким чином, щоб він не рухався під дією струменя води. Склянки, горнята і миски слід завжди ставити дном догори.

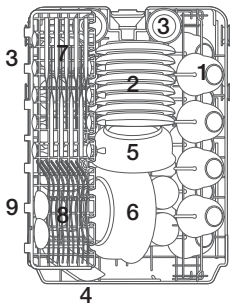

DW50H4030BB / DW50H4030F

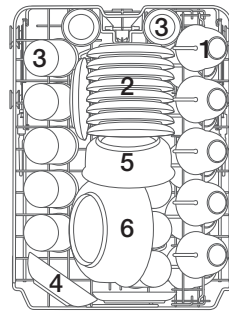

DW50H4050BB

Горнята



Блюдця



Склянки



Мала порційна тарілка



Середня порційна тарілка



Велика порційна тарілка



Ножі



Виделки



Супові ложки

Регулювання верхнього кошика

Висота верхнього кошика регулюється для можливості розміщення більшого посуду у верхньому/нижньому кошику.

- Щоб опустити верхню решітку, натисніть важелі А, розташовані з лівого і правого боків верхнього кошика, одночасно злегка притискаючи верхній кошик донизу.
- Щоб підняти верхню решітку, просто підніміть її вгору без використання важелів.

⚠ Увага! Радимо регулювати висоту кошика перед тим, як завантажувати в нього посуд. Якщо його регулювати після завантаження посуду, то посуд можна пошкодити.

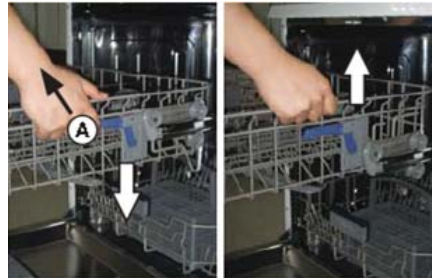

Вниз

Вгору

ЗАВАНТАЖЕННЯ НИЖНЬОГО КОШИКА

Рекомендовано ставити на нижню решітку великі предмети, які мити найважче: каструлі, пательні, кришки, тарілки та миски (дивіться малюнок праворуч).

Варто за можливості розташовувати тарілки та кришки збоку решіток, щоб не перешкоджати обертанню розпилювачів. Каструлі, тарілки тощо слід завжди ставити догори дном.

Глибокі каструлі слід ставити під нахилом, щоб із них вільно стікала вода.

Нижня решітка має функцію складання ряду, що дає можливість завантажити каструлі більшого розміру або більшу кількість таких кастрюль.

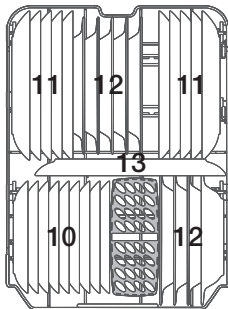

DW50H4030BB / DW50H4030F

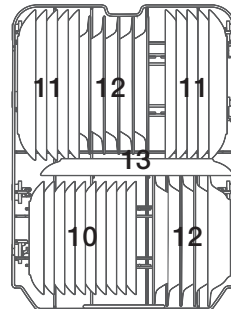

DW50H4050BB



Десертні тарілки



Мілкі тарілки



Супові тарілки

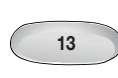

Велика овальна тарілка

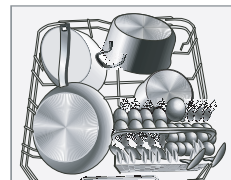

⚠ Довгі предмети, столові прибори, виделки і ложки для салату або великі ножі слід класти на полицку таким чином, щоб вони не перешкоджали обертанню розпилювачів.

Завантаження решіток посудомийної машини

СКЛАДАННЯ ВИСТУПІВ НИЖНЬОГО КОШИКА

Для зручності розміщення каструль та сковорідок виступи кошика можна скласти, як показано на малюнку нижче.

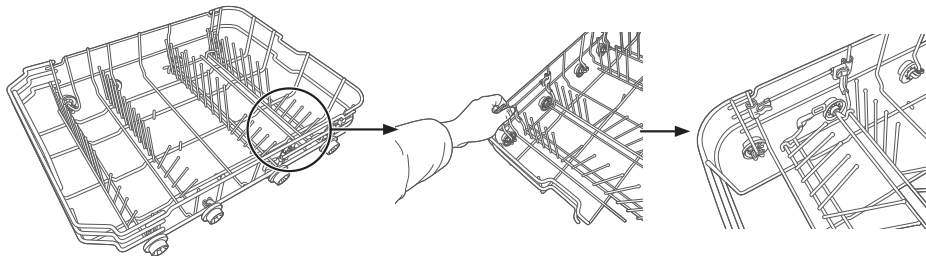

КОШИК ДЛЯ СТОЛОВИХ ПРИБОРІВ (СТОЛОВОГО СРІБЛА)

Столове срібло слід складати у кошик для столових приборів ручками донизу. Ложки слід завантажити по одній у відповідні прорізи, особливо довгі предмети слід класти горизонтально спереду у верхньому кошику.

DW50H4050BB

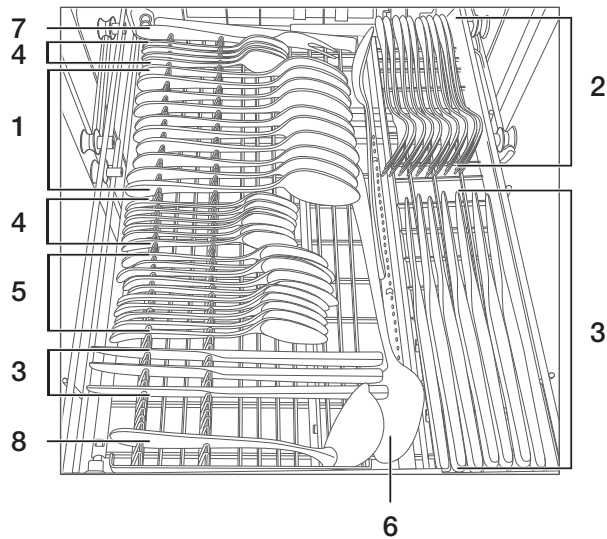

1	Супові ложки		5	Десертні ложки	
2	Виделки		6	Ложки для роздачі	
3	Ножі		7	Виделки для роздачі	
4	Чайні ложки		8	Черпаки для підливи	







⚠ ПОПЕРЕДЖЕННЯ

- Слідкуйте за тим, щоб предмети не виступали низу.
- Завжди розміщуйте гострі прибори гострими кінцями донизу!

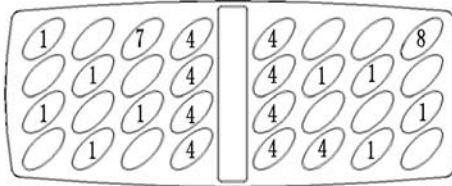
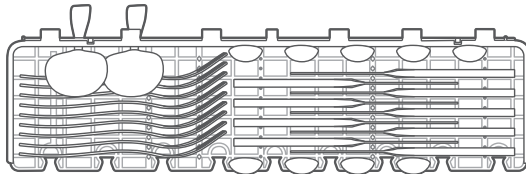
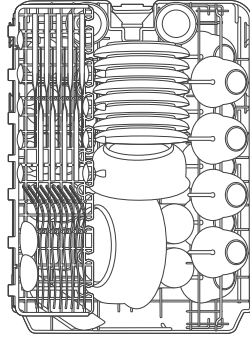
Завантаження решіток посудомийної машини

DW50H4030BB / DW50H4030F



1	Супові ложки	
2	Виделки	
3	Ножі	
4	Чайні ложки	

5	Десертні ложки	
6	Ложки для роздачі	
7	Виделки для роздачі	
8	Черпаки для підливи	





⚠ ПОПЕРЕДЖЕННЯ

- Слідкуйте за тим, щоб предмети не виступали знизу.
- Завжди розміщуйте гострі прибори гострими кінцями донизу!

МИТТЯ В ПОСУДОМИЙНІЙ МАШИНИ ВКАЗАНИХ НИЖЧЕ СТОЛОВИХ ПРИБОРІВ АБО ТАРІЛОК

не підходять для миття у посудомийній машині	підходять для миття у посудомийній машині із певними обмеженнями
<p>Столові прибори з дерев'яними, порцеляновими або перламутровими ручками.</p> <p>Не термостійкі пластмасові предмети, старий посуд із клеєними не термостійкими частинами, клеєні столові прибори або тарілки, олов'яні або мідні предмети, свинцевий кришталі, предмети з іржавіючої сталі, великі дерев'яні тарілки, предмети з синтетичного волокна.</p>	<p>Скло певних видів може потьмяніти після численного миття.</p> <p>Срібні та алюмінієві частини мають тенденцію до зміни кольору під час миття.</p> <p>Якщо їх часто мити в посудомийній машині, глазуровані частини можуть потьмяніти.</p>

-  Не ставте в посудомийну машину предмети, забруднені цигарковим попелом, воском свічок, лаком або фарбою. Коли купуєте новий посуд, обов'язково перевіряйте його на придатність до миття у посудомийних машинах.
-  Не перевантажуйте посудомийну машину. У пристрої є місце лише для 9 або 10 звичайних тарілок. Не мийте у пристрої посуд, який не придатний для миття у посудомийних машинах. Це має значення для отримання належних результатів та ощадливого споживання електроенергії.

Завантаження тарілок і столових приборів

Тарілки та столові прибори не мають перешкоджати обертанню розпилювачів.

Чашки, склянки, пательні тощо слід завантажувати отворами вниз, щоб попередити накопичення в них води.

-  Тарілки тощо не слід класти одна в одну або накривати одна одною.
 - Щоб попередити пошкодження склянок, ставте їх так, щоб вони не торкалися одна до одної.
 - Ставте на нижню решітку великі предмети, які мити найважче.
 - Верхня решітка призначена для більш делікатного та легшого посуду, наприклад склянок, горняток.

УВАГА!

Довгі гострі ножі, встановлені лезом догори, становлять небезпеку!

Довгі та/або гострі столові прибори, наприклад ножі для розробляння м'яса, слід класти горизонтально на верхню решітку.

Пошкодження скляного та іншого посуду

Можливі причини	Рекомендоване вирішення
<ul style="list-style-type: none"> • Вид скла або спосіб виробництва. Хімічний склад миючого засобу. • Температура води та тривалість програми посудомийної машини. 	<ul style="list-style-type: none"> • Використовуйте скляний посуд або порцелянові тарілки, на яких є позначення виробника про придатність для миття в посудомийних машинах. • Користуйтеся м'яким миючим засобом, призначеним власне для тарілок. За потреби зверніться додатково для отримання інформації до виробників миючих засобів. • Вибирайте програму з низькою температурою. • Щоб попередити пошкодження скла та столових приборів, виймайте їх із посудомийної машини відразу після завершення програми.

ВМИКАННЯ ПОСУДОМИЙНОЇ МАШИНИ

Початок циклу миття.

1. Висуňte нижній та верхній кошики, завантажте посуд і засуньте їх у машину.
Радимо спочатку завантажувати нижній кошик, а потім верхній кошик (див. розділ «Завантаження решіток посудомийної машини»).
2. Залийте миючий засіб (див. розділ «Використання миючого засобу та пом'якшувача води»).
3. Вставте штепсельну вилку в розетку. Параметри мережі живлення: 220-240 В змінного струму, 50 Гц; технічні характеристики розетки: 15 А, 250 В змінного струму. Перевірте, чи кран подачі води забезпечує належний тиск води.
4. DW50H4030F: Щоб увімкнути посудомийну машину, закрийте дверцята і натисніть кнопку **Power (Живлення)**. DW50H4050BB / DW50H4030BB: Щоб увімкнути посудомийну машину, відкрийте дверцята і натисніть кнопку **Power (Живлення)**.
5. Натискайте кнопку **Програма**: програми миття змінюватимуться у такій послідовності:

DW50H4030F	Автоматичний режим → ЕКО-програма → Інтенсивне миття → Експрес-програма → Попереднє миття
DW50H4030BB	Автоматичний режим → ЕКО-програма → Інтенсивне миття → Експрес-програма → Попереднє миття
DW50H4050BB	Автоматичний режим → ЕКО-програма → Інтенсивне миття → Експрес-програма → Швидке миття → Попереднє миття

Вибравши потрібну програму, закрийте дверцята. Після цього має засвітитися індикатор. Потім натисніть кнопку **Start (Пуск)**. Машина почне запускатися. (DW50H4030F)

Вибравши потрібну програму, відкрийте дверцята. Після цього має засвітитися індикатор. Потім натисніть кнопку **Start (Пуск)** і закрийте дверцята. Машина почне запускатися. (DW50H4050BB / DW50H4030BB)

-  Якщо натиснути кнопку **Start (Пуск)** для призупинення активного циклу миття, на дисплеї засвітиться індикація «:» і протягом паузи кожних 60 секунд лунатиме звуковий сигнал. Потім закрийте дверцята і ще раз натисніть кнопку **Start (Пуск)**. Посудомийна машина продовжить роботу і після 10 секунд індикація «:» почне миготіти. (DW50H4030F)

Якщо відкрити дверцята для призупинення активного циклу миття, на дисплеї засвітиться індикація «:» або індикатори і протягом паузи кожних 60 секунд лунатиме звуковий сигнал. Потім закрийте дверцята; посудомийна машина продовжить роботу і після 10 секунд індикація «:» або індикатори почнуть миготіти. (DW50H4050BB / DW50H4030BB)

ЗМІНА ПРОГРАМИ...

Передумова:

1. Цикл, що вже почав виконуватися, можна змінити лише за умови, якщо від його початку минуло небагато часу. В іншому випадку вже могло бути подано миючий засіб і злито воду. У такому разі дозатор для миючого засобу слід заповнити ще раз (див. розділ «Заповнення дозатора миючим засобом»).
 2. Натисніть кнопку **Start (Пуск)** і посудомийна машина перейде в режим очікування; натисніть та утримуйте кнопку **Start (Пуск)** більше 3 секунд, після цього можна змінювати програму миття. (DW50H4030F)
Відкрийте дверцята, натисніть та утримуйте кнопку **Start (Пуск)** більше 3 секунд, після цього можна змінювати програму миття. (DW50H4050BB / DW50H4030BB)
-  Якщо відкрити дверцята під час миття, машина призупиниться. Поки дверцята будуть відкритими, індикатор програми не миготітиме і щохвилини лунатиме звуковий сигнал. Якщо дверцята закрити, пристрій автоматично відновить роботу через 3 секунди.
Якщо посудомийну машину оснащено функцією пам'яті, то в разі збою подачі живлення після його відновлення вона зможе продовжити виконання вибраної програми.

Додавання тарілки

Забуту тарілку можна додати в будь-який час до відкриття дозатора для мючючого засобу.

1. Натисніть кнопку **Start (Пуск)** і повільно та обережно відкрийте дверцята, оскільки існує ризик отримання опіків від гарячої пари, яка є всередині посудомийної машини. (DW50H4030F)
Повільно та обережно відкрийте дверцята, оскільки існує ризик отримання опіків від гарячої пари, яка є всередині посудомийної машини. (DW50H4050BB / DW50H4030BB)
2. Після зупинки розпилювача дверцята можна відкрити повністю.
3. Доставте забуті тарілки.
4. Закрийте дверцята і натисніть кнопку **Start (Пуск)**. Посудомийна машина відновить роботу через 10 секунд. (DW50H4030F)
Закрийте дверцята. Посудомийна машина відновить роботу через 10 секунд. (DW50H4050BB / DW50H4030BB)



ПОПЕРЕДЖЕННЯ. Під час миття небезпечно відкривати дверцята, оскільки гаряча вода може ошпарити вас. Якщо відкрити дверцята під час активного циклу миття, спрацює механізм безпеки і миття зупиниться.

ЗАВЕРШЕННЯ ЦИКЛУ МИТТЯ

Після завершення циклу миття деякий час лунатиме короткий звуковий сигнал, потім це припиниться. Програму завершено лише тоді, коли на цифровому дисплеї відображається індикація «End» (Кінець).

1. Вимкніть посудомийну машину, натиснувши кнопку **Power (Живлення)**.
2. Вимкніть подачу води!



Обережно відкрийте дверцята. Обережно, адже може виходити гаряча пара!

- Розігрітий посуд чутливий до ударів. Відповідно, перш ніж виймати посуд із машини, дайте йому охолонути приблизно 15 хвилин.
- Відкрийте дверцята посудомийної машини, залиште їх прочиненими на кілька хвилин, а тоді вийміть посуд. Таким чином він не буде гарячим і краще висохне.
- Вийміть посуд із посудомийної машини.



Вологість на внутрішніх стінках машини є звичайним явищем. Спершу виймайте посуд із нижньої решітки, а потім верхньої. Це попередить стікання крапель води з верхньої решітки на тарілки на нижній решітці.

Програми миття

ТАБЛИЦЯ ЦИКЛІВ МИТТЯ

DW50H4050BB

Програма	Опис циклу	Миючий засіб (г) (для попереднього / основного миття)	Час виконання (хв.)	Електроенергія (кВт-год.)	Вода (л)
Інтенсивне миття	Попереднє миття 50 °C	0/25	165	1,35	16,5
	Миття 60 °C				
	Полоскання				
	Полоскання				
	Полоскання 65 °C				
	Сушка				
Інтенсивне миття + Санітарна обробка	Попереднє миття 50 °C	0/25	185	1,4	16,5
	Миття 60 °C				
	Полоскання				
	Полоскання				
	Полоскання 70 °C				
	Сушка				
Інтенсивне миття + Додаткове полоскання	Попереднє миття 50 °C	0/25	-	1,4	19,5
	Миття 60 °C				
	Полоскання				
	Полоскання				
	Полоскання 65 °C				
	Сушка				
Експрес-програма	Попереднє миття 45 °C	0/25	60	0,9	9,5
	Миття 60 °C				
	Полоскання 60 °C				
	Сушка				
Експрес-програма + Санітарна обробка	Попереднє миття 45 °C	0/25	75	1,1	9,5
	Миття 60 °C				
	Полоскання 70 °C				
	Сушка				
Експрес-програма + Додаткове полоскання	Попереднє миття 45 °C	0/25	80	1,05	13
	Миття 60 °C				
	Полоскання				
	Полоскання 60 °C				
	Сушка				
Автоматичний режим	Попереднє миття 45 °C	0/25	120-180	0,8-1,2	8,5-12,5
	Автоматичний режим 45-55 °C				
	Полоскання				
	Полоскання 60 °C				
	Сушка				

Програма	Опис циклу	Миючий засіб (g) (для попереднього / основного миття)	Час виконання (хв.)	Електроенергія (кВт·год.)	Вода (л)
Автоматичний режим + Санітарна обробка	Попереднє миття 45 °С	0/25	125-185	0,85-1,25	8,5-12,5
	Автоматичний режим 45-55 °С				
	Полоскання				
	Полоскання 70 °С				
	Сушка				
Автоматичний режим + Додаткове полоскання	Попереднє миття 45 °С	0/25	130-190	0,85-1,25	11,5-15,5
	Автоматичний режим 45-55 °С				
	Полоскання				
	Полоскання				
	Полоскання 60 °С				
Сушка					
Швидке миття	Миття 40 °С	25	35	0,55	10,5
	Полоскання				
	Полоскання 45 °С				
Швидке миття + Санітарна обробка	Миття 40 °С	25	50	0,85	10,5
	Полоскання				
	Полоскання 70 °С				
Швидке миття + Додаткове полоскання	Миття 40 °С	25	45	0,6	14
	Полоскання				
	Полоскання				
	Полоскання 45 °С				
ЕКО-програма	Попереднє миття	0/25	198	0,81	9
	Миття 45 °С				
	Полоскання 60 °С				
	Сушка				
ЕКО-програма + Санітарна обробка	Попереднє миття	0/25	175	0,9	9
	Миття 45 °С				
	Полоскання 70 °С				
	Сушка				
ЕКО-програма + Додаткове полоскання	Попереднє миття	0/25	180	0,9	11,5
	Миття 45 °С				
	Полоскання 60 °С				
	Сушка				
Попереднє миття	Полоскання	-	8	0,01	3,5



* EN 50242: Ця програма – це тестовий цикл. Відомості порівняльного тесту відповідно до стандарту EN 50242:

- Ємність: 9 або 10 столових наборів
- Розташування верхнього кошика: донизу
- Налаштування для ополіскувача: 4



Час миття залежить від тиску та температури води, що подається.

Програми миття

DW50H4030F / DW50H4030BB

Програма	Опис циклу	Миючий засіб (g) (для попереднього / основного миття)	Час виконання (хв.)	Електроенергія (кВт-год.)	Вода (л)
Інтенсивне миття	Попереднє миття 50 °C	5/22	140	1,35	17
	Миття 65 °C				
	Полоскання				
	Полоскання				
	Полоскання 65 °C				
Сушка					
Інтенсивне миття + Санітарна обробка	Попереднє миття 50 °C	5/22	140	1,4	17
	Миття 65 °C				
	Полоскання				
	Полоскання				
	Полоскання 70 °C				
Сушка					
Інтенсивне миття + Половинне завантаження	Попереднє миття 50 °C	22	125	1,15	13,5
	Миття 65 °C				
	Полоскання				
	Полоскання 60 °C				
Сушка					
Інтенсивне миття + Додаткове полоскання	Попереднє миття 50 °C	5/22	145	1,4	20
	Миття 65 °C				
	Полоскання				
	Полоскання				
	Полоскання 65 °C				
	Сушка				
Експрес-програма	Попереднє миття 50 °C	5/22	60	0,9	9,5
	Миття 60 °C				
	Полоскання 60 °C				
	Сушка				
Експрес-програма + Санітарна обробка	Попереднє миття 50 °C	5/22	65	1	9,5
	Миття 60 °C				
	Полоскання 70 °C				
	Сушка				
Експрес-програма + Половинне завантаження	Попереднє миття 50 °C	22	55	0,85	9,5
	Миття 60 °C				
	Полоскання 60 °C				
	Сушка				

Програма	Опис циклу	Миючий засіб (g) (для попереднього / основного миття)	Час виконання (хв.)	Електроенергія (кВт·год.)	Вода (л)
Експрес-програма + Додаткове полоскання	Попереднє миття 50 °C	5/22	75	1	12,5
	Миття 60 °C				
	Полоскання				
	Полоскання 60 °C				
	Сушка				
Автоматичний режим	Попереднє миття 45 °C	5/22	120-180	0,8-1,2	8,5-12,5
	Автоматичний режим 45-55 °C				
	Полоскання				
	Полоскання 60 °C				
	Сушка				
Автоматичний режим + Санітарна обробка	Попереднє миття 45 °C	5/22	125-185	0,85-1,25	8,5-12,5
	Автоматичний режим 45-55 °C				
	Полоскання				
	Полоскання 70 °C				
	Сушка				
Автоматичний режим + Додаткове полоскання	Попереднє миття 45 °C	5/22	130-190	0,85-1,25	11,5-15,5
	Автоматичний режим 45-55 °C				
	Полоскання				
	Полоскання				
	Полоскання 60 °C				
	Сушка				
ЕКО-програма	Попереднє миття	5/22	188	0,78	10
	Миття 45 °C				
	Полоскання 65 °C				
	Сушка				
ЕКО-програма + Санітарна обробка	Попереднє миття	5/22	190	0,9	10
	Миття 45 °C				
	Полоскання 70 °C				
	Сушка				
ЕКО-програма + Половинне завантаження	Попереднє миття	5/22	160	-	9,5
	Миття 45 °C				
	Полоскання 65 °C				
	Сушка				
ЕКО-програма + Додаткове полоскання	Попереднє миття	5/22	195	-	13
	Миття 45 °C				
	Полоскання				
	Полоскання 65 °C				
	Сушка				
Попереднє миття	Полоскання	-	8	0,01	3,5

 Час миття залежить від тиску та температури води, що подається.

ЧИЩЕННЯ ФІЛЬТРІВ

Система фільтрів

Для зручності помпу зливання й систему фільтрів розміщено в межах досяжності всередині машини. Система фільтрування складається з трьох фільтрів: основного фільтра, фільтра грубої очистки і фільтра тонкої очистки.

1. **Основний фільтр:** часточки їжі та бруду, які потрапляють у цей фільтр, змиваються спеціальним струменем води з нижнього розпилювача у каналізацію.
2. **Фільтр грубої очистки:** у фільтрі грубої очистки затримуються більші часточки, наприклад уламки скла чи кісток, які можуть забити злив. Щоб вивільнити часточки, які потрапили у фільтр, злегка стисніть виступи зверху на фільтрі та вийміть його.
3. **Фільтр тонкої очистки:** цей фільтр вловлює бруд і залишки їжі у зоні відстійника і попереджає їх повторне потрапляння на посуд під час циклу.

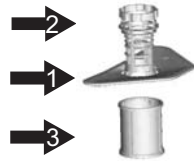

⚠ УВАГА! Не ставте фільтр догори дном.

Вузол фільтра

Із метою забезпечення оптимальної роботи та результатів вузол фільтра слід чистити. Фільтр ефективно видаляє з води часточки їжі, забезпечуючи її повторну циркуляцію під часу циклу. З цієї причини доцільно після кожного циклу миття видаляти великі залишки їжі, які потрапили у фільтр, промиваючи півкруглий фільтр і чашу під проточною водою. Щоб вийняти вузол фільтра, поверніть його проти годинникової стрілки і підніміть догори. Весь вузол фільтра слід регулярно чистити.

Для чищення фільтра грубої очистки і фільтра тонкої очистки використовуйте щітку. Потім вставте вузол фільтра в посудомийну машину на місце, натисніть донизу і поверніть за годинниковою стрілкою.

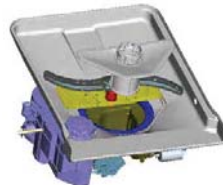

Заборонено користуватися посудомийною машиною без фільтрів. Неправильне встановлення фільтра може погіршити ефективність роботи пристрою та пошкодити тарілки й посуд.

⚠ ПОПЕРЕДЖЕННЯ. Ніколи не вмикайте посудомийну машину без фільтрів. М'ячки фільтри, будьте обережними, щоб їх не пошкодити. Інакше вони не виконуватимуть свою функцію належним чином, що призведе до незадовільних результатів миття або пошкодження внутрішніх компонентів.

ОЧИЩЕННЯ РОЗПИЛЮВАЧІВ

Розпилювачі потрібно регулярно очищати від речовин, які містяться в жорсткій воді та можуть забивати патрубки та підшипники розпилювачів. Щоб зняти середній розпилювач, тримаючи гайку, поверніть за годинниковою стрілкою та вийміть його. Щоб зняти нижній розпилювач, потягніть його догори. Промийте розпилювачі у теплій воді з милом і почистьте патрубки за допомогою м'якої щітки. Ретельно сполоснувши, встановіть розпилювачі на місце.



ЧИЩЕННЯ ДВЕРЦЯТ

Для чищення країв дверцят використовуйте лише м'яку вологу ганчірку, змочену у теплій воді. Не користуйтеся жодними аерозольними очищувачами, щоб попередити потрапляння води у замок та електричні компоненти дверцят.

Також заборонено користуватися абразивними засобами для чищення або губками, які залишають подряпини на покритті зовнішніх поверхонь. Деякі паперові рушники також можуть залишати на поверхні подряпини або сліди.

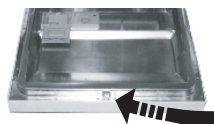

⚠ ПОПЕРЕДЖЕННЯ. Заборонено користуватися аерозольним очищувачем для миття панелі дверцят, оскільки це може стати причиною пошкодження замка та електричних компонентів дверцят. Не слід користуватися абразивними речовинами та паперовими рушниками з огляду на ризик появи подряпин або плям на поверхні з нержавіючої сталі.

ДОГЛЯД ЗА ПОСУДОМИЙНОЮ МАШИНОЮ

Для чищення панелі керування користуйтеся зволоженою ганчіркою, а після цього протріть її насухо.

Для чищення зовнішньої поверхні користуйтеся якісним восковим поліролем для побутової техніки.

Заборонено застосовувати до будь-яких частин посудомийної машини гострі предмети, абразивні губки або жорсткі м'яючі засоби.

ЗАХИСТ ВІД МОРОЗУ

Якщо посудомийна машина зберігатиметься в холодну пору року в приміщенні, що не обігрівається, потрібно:

1. Від'єднати посудомийну машину від мережі живлення.
2. Вимкнути водопровідні крани і від'єднати трубу подачі води від клапана.
3. Злити воду з внутрішньої труби та водного клапана (для збирання води скористайтеся пательнею).
4. Підключити трубу подачі води до водного клапана.
5. Зняти фільтр внизу посудомийної машини та зібрати воду з відстійника за допомогою губки.

НАЛЕЖНИЙ ДОГЛЯД ЗА ПОСУДОМИЙНОЮ МАШИНОЮ

- **Після кожного миття**

Після кожного миття потрібно відключати подачу води до пристрою і залишати дверцята прочиненими, щоб усередині не зберігалась волога й запахи.

- **Виймайте штепсельну вилку**

Перш ніж чистити або обслуговувати пристрій, виймайте штепсельну вилку з розетки.

- **Жодних розчинників або абразивних засобів для чищення**

Не користуйтеся розчинниками або абразивними засобами для чищення зовнішніх і гумових частин посудомийної машини. Використовуйте лише ганчірку та теплу воду з мильним розчином.

Щоб усунути плями з зовнішніх поверхонь, користуйтеся ганчіркою, змоченою у воді з незначним додаванням білого оцту чи миючого засобу, призначеного власне для посудомийних машин

- **Від'їжджаючи у відпустку**

Якщо на час відпустки ви їдете з дому, рекомендовано провести цикл миття, не завантажуючи посудомийну машину; після цього вийміть штепсельну вилку з розетки, відключіть подачу води і злегка прочиніть дверцята пристрою. Це сприятиме тривалішому терміну служби ущільнювача і попередить появу запахів у пристрої.

- **Переміщення пристрою**

Щоб пересунути пристрій, намагайтеся тримати його у вертикальному положенні.

Якщо виникає виняткова необхідність, посудомийну машину можна покласти на тильну сторону.

- **Ущільнювачі**

Однією з причин появи запахів у посудомийній машині є їжа, яка потрапляє в ущільнювачі.

Для попередження цього ущільнювачі слід регулярно чистити вологою губкою.

Усунення несправностей

Дотримуючись принципу постійного розвитку та оновлення виробу, виробник може внести зміни без попереднього про це повідомлення.

ПЕРШ НІЖ ТЕЛЕФОНУВАТИ ДО ЦЕНТРУ ОБСЛУГОВУВАННЯ

ПРОБЛЕМА	МОЖЛИВА ПРИЧИНА	ВИРІШЕННЯ
Посудомийна машина не працює	<ul style="list-style-type: none">• Перегорів запобіжник або спрацював автоматичний переривач.	<ul style="list-style-type: none">• Замініть запобіжник або перевстановіть автоматичний переривач. Від'єднайте усі інші пристрої, які підключено до одного з посудомийною машиною контуру.
	<ul style="list-style-type: none">• Живлення не вмикається.	<ul style="list-style-type: none">• Перевірте, чи увімкнено пристрій і чи щільно закрито дверцята. Упевніться, що кабель живлення правильно підключено до настінної розетки.
	<ul style="list-style-type: none">• Низький тиск води.	<ul style="list-style-type: none">• Перевірте правильність підключення системи подачі води і що подачу увімкнено.
Помпа зливу постійно працює	<ul style="list-style-type: none">• Переливання.	<ul style="list-style-type: none">• Система передбачає виявлення переливання. Якщо таке стається, циркуляційна помпа вимикається, і натомість вмикається помпа зливу.
Шум	<ul style="list-style-type: none">• Певні звуки є цілком нормальними.	<ul style="list-style-type: none">• Звук подрібнення м'яких залишків їжі та відкривання дозатора для миючого засобу.
	<ul style="list-style-type: none">• Посуд не закріплено в кошиках або щось дрібне впало в кошик.	<ul style="list-style-type: none">• Належно закріпіть всі предмети в посудомийній машині.
	<ul style="list-style-type: none">• Двигун дзижчить.	<ul style="list-style-type: none">• Посудомийною машиною користуються нерегулярно. Якщо ви не користуєтеся нею часто, слід щотижня заливати та зливати з неї воду, щоб ущільнювач залишався вологим.
Мильна піна всередині	<ul style="list-style-type: none">• Невідповідний миючий засіб.	<ul style="list-style-type: none">• Для попередження появи піни слід користуватися лише спеціальними миючими засобами для посудомийних машин.• Якщо таке сталося, відкрийте посудомийну машину, щоб піна випарувалась.• Залийте в посудомийну машину близько 4 л холодної води. Закрийте пристрій та увімкніть цикл «замочування», щоб злити воду. Повторіть у разі потреби.
	<ul style="list-style-type: none">• Розлито ополіскувач.	<ul style="list-style-type: none">• Слід завжди відразу витирати розлитий ополіскувач.
Плями на внутрішній поверхні машини.	<ul style="list-style-type: none">• Використовувався миючий засіб із барвником.	<ul style="list-style-type: none">• Слід користуватися миючим засобом без барвника.
Тарілки не висохли	<ul style="list-style-type: none">• Дозатор для ополіскувача порожній.	<ul style="list-style-type: none">• Упевніться, що дозатор для ополіскувача заповнено.
Тарілки та милькі посуд залишились брудними.	<ul style="list-style-type: none">• Невідповідна програма.	<ul style="list-style-type: none">• Виберіть більш інтенсивну програму миття.
	<ul style="list-style-type: none">• Неправильне завантаження решіток.	<ul style="list-style-type: none">• Перевірте, чи великий посуд не перешкоджає роботі дозатора для миючого засобу та розпилювачів.

Усунення несправностей

ПРОБЛЕМА	МОЖЛИВА ПРИЧИНА	ВИРІШЕННЯ
Плями й плівка на склі та мілкому посуді	<ol style="list-style-type: none"> 1. Надзвичайно жорстка вода. 2. Низька температура на вході. 3. Перевантаження посудомийної машини. 4. Неправильне завантаження. 5. Старий або вологий порошок для миття. 6. Порожній дозатор для ополіскувача. 7. Неправильне дозування миючого засобу 	<p>Щоб усунути плями зі скляного посуду, виконайте подані далі дії.</p> <ol style="list-style-type: none"> 1. Вийміть із посудомийної машини увесь металевий посуд. 2. Не додавайте миючий засіб. 3. Виберіть найдовший цикл. 4. Запустіть посудомийну машину на приблизно 18-22 хвилини, після чого почнеться основне миття. 5. Відкрийте дверцята та вилийте на дно посудомийної машини 2 чашки білого оцту. 6. Закрийте дверцята, щоб пристрій завершив цикл. Якщо оцет неефективний, повторіть все сказане вище, проте замість оцту використайте 1/4 чашки (60 мл) кристалів лимонної кислоти.
Тьмянний скляний посуд	<ul style="list-style-type: none"> • Поєднання м'якої води та надмірної кількості миючого засобу. 	<ul style="list-style-type: none"> • Якщо вода м'яка, використовуйте для миття скляного посуду менше миючого засобу та найкоротший цикл.
Жовта або коричнева плівка на внутрішніх поверхнях	<ul style="list-style-type: none"> • Плями від чаю або кави. 	<ul style="list-style-type: none"> • Щоб вручну видалити плями, скористайтеся розчином 1/2 чашки відбілювача та 3 чашками теплої води. <p>⚠ ПОПЕРЕДЖЕННЯ. Перед миттям внутрішньої камери посудомийної машини після циклу миття слід зачекати 20 хвилин, що вистигли нагрівальні елементи. Недотримання цієї вказівки може призвести до отримання опіків.</p>
	<ul style="list-style-type: none"> • До появи плівки на посуді можуть спричинити частки заліза у воді. 	<ul style="list-style-type: none"> • Слід отримати спеціальний фільтр у компанії, що займається пом'якшувачами для води.
Біла плівка на внутрішній поверхні	<ul style="list-style-type: none"> • Мінерали жорсткої води. 	<ul style="list-style-type: none"> • Для очищення внутрішньої поверхні скористайтеся губкою, зволоженою в миючому засобі для посудомийної машини. Для цього одягайте гумові рукавички. Заборонено користуватися миючими засобами, які не призначено для використання у посудомийних машинах, оскільки внаслідок цього може з'явитися піна.
Кришка дозатора для миючого засобу не закривається	<ul style="list-style-type: none"> • Диск не встановлено в положення «вимкнено». 	<ul style="list-style-type: none"> • Встановіть диск у положення «вимкнено» і посуňte замок дверцят ліворуч.
У дозаторі залишився миючий засіб	<ul style="list-style-type: none"> • Тарілки заступають дозатор для миючого засобу. 	<ul style="list-style-type: none"> • Завантажте тарілки правильно.
Пара	<ul style="list-style-type: none"> • Це звичне явище. 	<ul style="list-style-type: none"> • Під час сушки та зливання води з отвору біля замка дверцят виходить пара.
Чорні або сірі сліди на тарілках	<ul style="list-style-type: none"> • До тарілок торкався алюмінієвий посуд. 	<ul style="list-style-type: none"> • Щоб усунути ці сліди, скористайтеся м'яким абразивним засобом для чищення.

ПРОБЛЕМА	МОЖЛИВА ПРИЧИНА	ВИРШЕННЯ
Внизу в машині стоїть вода	<ul style="list-style-type: none"> Це звичне явище. 	<ul style="list-style-type: none"> Незначна кількість чистої води навколо отвору на дні машини підтримує ущільнювач зволуженим.
Протікання посудомийної машини	<ul style="list-style-type: none"> Переповнення дозатора або розлиго ополіскувача. 	<ul style="list-style-type: none"> Не переповнюйте дозатор для ополіскувача. Розлитий ополіскувач може призвести до утворення надмірної піни та переливання. Витріть розлите вологою ганчіркою.
	<ul style="list-style-type: none"> Посудомийна машина не встановлена рівно. 	<ul style="list-style-type: none"> Перевірте, чи посудомийну машину встановлено рівно.
Живлення увімкнено, але кнопки не працюють	<ul style="list-style-type: none"> Дверцята відкриті. (DW50H4030FS / DW50H4030FW) 	<ul style="list-style-type: none"> Коли дверцята відкриті, усі кнопки, крім Power (Живлення), не працюють. Закрийте дверцята і натисніть потрібну кнопку.
	<ul style="list-style-type: none"> Дверцята закриті. (DW50H4050BB / DW50H4030BB) 	<ul style="list-style-type: none"> Коли дверцята закриті, кнопки не працюють.
	<ul style="list-style-type: none"> Вибрано функцію Замок від дітей. 	<ul style="list-style-type: none"> Якщо вибрано функцію блокування від дітей, кнопки не працюють. Щоб розблокувати посудомийну машину, одночасно натисніть та утримуйте кнопки Багатофункціональна та Відкладений запуск протягом трьох (3) секунд. Також функція Замок від дітей скасовується, якщо від'єднати і знову під'єднати кабель живлення.



Результат миття може бути спричинений проблемою з електропостачанням. Перш ніж звертатися в сервісний центр, спробуйте скористатися іншою програмою.

Усунення несправностей

КОДИ ПОМИЛОК

У разі помилки на дисплеї відобразиться її інформаційний код.

КОДИ		ЗНАЧЕННЯ	МОЖЛИВІ ПРИЧИНИ	ПРИМІТКА
DW50H4050BB DW504030F	DW50H4030BB			
4E	Блимає Попереднє миття	Збій подачі води	Набирання води тривало 4 хвилини або вода не подається на звичному етапі подачі води. Понад 2 л води, окрім води, набраної на звичному етапі подачі. <ul style="list-style-type: none">Якщо об'єм води менший припустимого рівня на етапі увімкнення нагрівача, нагрівач не ввімкнеться, бо спрацює захисний механізм.Якщо об'єм води менший припустимого рівня на будь-якому етапі циклу, нагрівач контролюватиметься тепловим датчиком.	DW50H4050BB DW50H4030BB DW50H4030F
HE	Блимає Попереднє миття, Експрес-програма	Помилка нагрівача	Нагрівання тривало 60 хвилин, але потрібної температури не встановлено.	
LE	Блимає Гігієна	Протікання	Перемикач витoku увімкнений протягом 2 секунд. Якщо живлення вимкнено, то в разі витoku помилка LE не фіксуватиметься; якщо дверцята закриті, посудомийна машина в разі витoku може злити воду автоматично.	
tE	Коротке замикання Попереднє миття, Гігієна, Експрес-програма Розмикання ланцюга Гігієна, Експрес-програма	Несправність датчика температури	Тепловий датчик не працює належним чином (коротке замикання/розмикання ланцюга)	
PE	-	Несправність додаткового клапана	Додатковий клапан працює безперервно протягом 40 секунд і не може зафіксуватися в правильному положенні.	DW50H4050BB
E9	-	Збій роботи кнопки	Кнопка утримується натиснутою протягом 30 секунд.	DW50H4050BB DW50H4030BB

 **ПОПЕРЕДЖЕННЯ.** Якщо сталося перетікання, перекрийте подачу води та зверніться до центру обслуговування. Якщо внаслідок переливання або незначного протікання у нижній ємності стоїть вода, її слід усунути, перш ніж знову запускати посудомийну машину.

ТЕХНІЧНІ ХАРАКТЕРИСТИКИ

Модель	DW50H4050BB	DW50H4030BB	DW50H4030FS DW50H4030FW
Тип	Вбудована посудомийна машина	Вбудована посудомийна машина	Посудомийна машина, що стоїть окремо
Живлення	Лише змінний струм 220-240 В / 50 Гц	Лише змінний струм 220-240 В / 50 Гц	Лише змінний струм 220-240 В / 50 Гц
Тиск води	0,04-1,0 МПа	0,04-1,0 МПа	0,04-1,0 МПа
Номінальне споживання електроенергії	1760-2100 Вт	1760-2100 Вт	1760-2100 Вт
Підключення гарячої води	Максимум 60 °С	Максимум 60 °С	Максимум 60 °С
Тип сушки	Конденсаційна система сушки	Конденсаційна система сушки	Конденсаційна система сушки
Тип миття	Розпилення обертальною насадкою	Розпилення обертальною насадкою	Розпилення обертальною насадкою
Розміри (мм) (ширина x глибина x висота)	448 x 550 x 815	448 x 550 x 815	448 x 600 x 845
Об'єм завантаження для миття	10 столових наборів	9 столових наборів	9 столових наборів
Вага (без упаковки)	36,5 кг	35,5 кг	42,5 кг
Вага (з пакуванням)	42,5 кг	41,5 кг	47,5 кг

РОЗМІРИ ПРИСТРОЮ

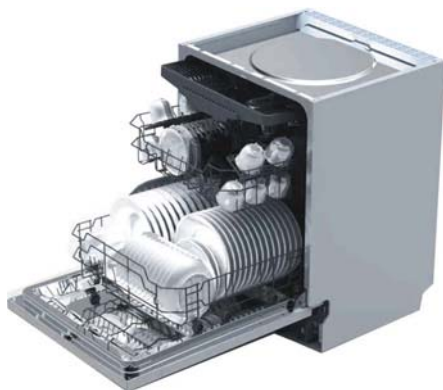

DW50H4050BB / DW50H4030BB
(448*550*815*1150)



DW50H4030F
(448*600*845*1175)

Для стандартного тесту (DW50H4050BB)

 Відомості порівняльного тесту відповідно до стандарту EN 50242:
На схемах нижче показано, як слід завантажувати кошики відповідно до Європейських стандартів (EN50242).

- Об'єм завантаження для миття: 10 столових наборів
- Стандартний тест: EN50242/ IEC60436
- Розташування верхнього кошика: донизу
- Цикл миття: Еко-програма
- Додаткові параметри: немає
- Налаштування для ополіскувача: 3
- Налаштування для пом'якшувача води: H4
- Дозування стандартного миючого засобу: попереднє миття 5 г + основне миття 25 г
- Щодо впорядкування елементів дивіться малюнки нижче

<Верхній кошик>

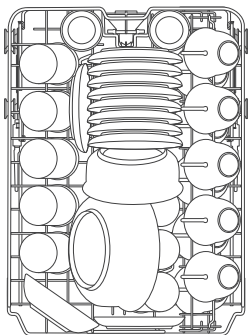

<Нижній кошик>

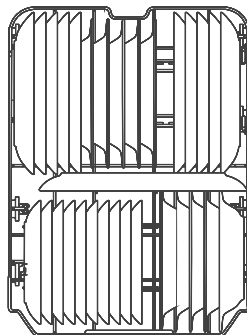

<Кошик для столового срібла>



1	Супові ложки	
2	Виделки	
3	Ножі	
4	Чайні ложки	
5	Десертні ложки	
6	Ложки для роздачі	
7	Виделки для роздачі	
8	Черпаки для підливи	

Для стандартного тесту (DW50H4030F / DW50H4030BB)

 Відомості порівняльного тесту відповідно до стандарту EN 50242:
На схемах нижче показано, як слід завантажувати кошики відповідно до Європейських стандартів (EN50242).

- Об'єм завантаження для миття: 9 столових наборів
- Стандартний тест: EN50242/ IEC60436
- Розташування верхнього кошика: донизу
- Цикл миття: Еко-програма
- Додаткові параметри: немає
- Налаштування для ополіскувача: 3
- Налаштування для пом'якшувача води: H4
- Дозування стандартного миючого засобу: попереднє миття 5 г + основне миття 22 г
- Щодо впорядкування елементів дивіться малюнки нижче

<Верхній кошик>

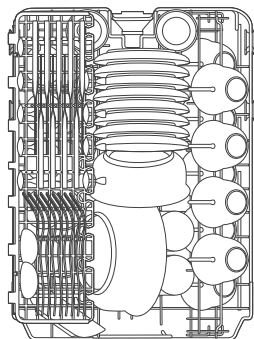

<Нижній кошик>

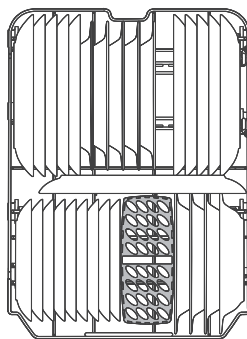

<Кошик для столового срібла>

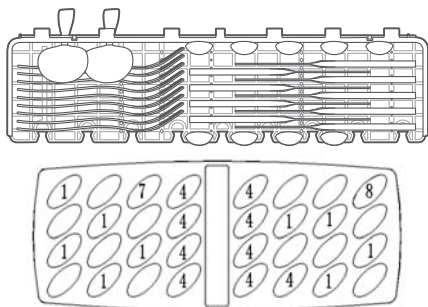

1	Супові ложки	
2	Виделки	
3	Ножі	
4	Чайні ложки	
5	Десертні ложки	
6	Ложки для роздачі	
7	Виделки для роздачі	
8	Черпаки для підливи	

Технічні дані

ПОСТАНОВА (ЄС) № 1059/2010

Постачальник	SAMSUNG	SAMSUNG	SAMSUNG	
Назва моделі	DW50H4050BB	DW50H4030BB	DW50H4030FS DW50H4030FW	
Номінальна ємність (кількість столових наборів)	10	9	9	
Клас енергоефективності	A	A	A	
Річний обсяг споживання енергії (AE c) (кВт-год./рік) ¹⁾	230	222	222	
Споживання енергії за стандартний цикл миття, (E t) (кВт-год.)	0,81	0,78	0,78	
Споживання енергії у вимкненому стані, P o (Вт)	0,35	0,35	0,35	
Споживання енергії в режимі очікування, P I (Вт)	0,45	0,45	0,45	
Річний обсяг споживання води, (AW c) (л/рік) ²⁾	2520	2800	2800	
Клас ефективності висушування, від A (найвищий) до G (найнижчий)	A	A	A	
Стандартна програма ³⁾	Еко-програма	Еко-програма	Еко-програма	
Тривалість програми стандартного циклу (хв.)	198	188	188	
Тривалість перебування в режимі увімкнення, (T I) (хв.)	Необмежена	Необмежена	Необмежена	
Рівень шумоутворення (дБА відносно 1ПВт)	48	50	48	
Встановлення	Вбудована	Так	Так	-
	Вбудована низу	-	-	Так
	Стоїть окремо	-	-	Так



- 1) На основі 280 стандартних циклів миття холодною водою із використанням низькопотужних режимів. Фактичний показник споживання енергії залежатиме від способу використання пристрою.
- 2) На основі 280 стандартних циклів миття. Фактичний показник споживання води залежатиме від способу використання пристрою.
- 3) «Стандартна програма» – це стандартний цикл миття, який підходить для середньо забрудненого посуду, а також найефективніша програма з огляду на рівень споживання води та електроенергії.
- 4) Час миття залежить від тиску та температури води, що подається.

Терміни посудомийної машини

1. Циркуляційний двигун	Двигун, який всмоктує воду з дна посудомийної машини за допомогою високого тиску і перекачує її через внутрішні водопровідні канали до середнього та нижнього сопел.
2. Помпа зливу	Помпа зливу зливає брудну воду з посудомийної машини.
3. Нагрівач	Нагрівач розміщений на водопровідних каналах всередині посудомийної машини. Він нагріває воду для збільшення ефективності миття.
4. Лічильник витрати	Лічильник обсягу подачі води шляхом підрахунку імпульсів інтегральної схеми, розміщеної поряд із впускним водопровідним клапаном.
5. Розподільвач	Розміщений на вихідному кінці відстійника всередині посудомийної машини. Він вмикає та вимикає подачу води до нижньої частини посудомийної машини. (Ця модель не має цієї деталі).
6. Дозатор	Контейнер для розміщення мийного засобу та ополіскувача, що використовуватимуться пристроєм. Дозатор автоматично подає мийний засіб та ополіскувач всередину посудомийної машини, коли це потрібно.
7. Бак	Внутрішня камера з нержавіючої сталі, яка являє собою основний корпус посудомийної машини.
8. Відстійник	Компонент посудомийної машини, у якому збирається вода. У ньому після циркуляції збирають рештки води. Відстійник під'єднаний до циркуляційного двигуна та зливної помпи.
9. Передня частина бака	Внутрішня сторона передніх дверцят із нержавіючої сталі.
10. Основа	Пластмасова частина, яка є основою корпусу знизу.
11. Кошики	Верхня і нижня решітки, на які завантажуються посуд.
12. Середня/нижня форсунка	Забезпечують миття посуду шляхом циркуляції та відведення води через водопровідні канали під високим тиском.
13. Гальмівна система	Канал, який регулює тиск повітря шляхом з'єднання повітряного тиску всередині посудомийної машини, який утворюється за високої температури під час миття та полоскання, та зовнішнього тиску повітря.
14. Перемикач блокування дверцят	Виявляє, чи дверцята посудомийної машини відкриті чи закриті. Якщо відкриті дверцята під час активного циклу миття, цикл буде тимчасово зупинено.

Примітка

Примітка

Примітка

Примітка



МАЄТЕ ЗАПИТАННЯ АБО ЗАУВАЖЕННЯ?

КРАЇНА	ТЕЛЕФОН	ВЕБ-САЙТ
RUSSIA	8-800-555-55-55	www.samsung.com/ru/support
GEORGIA	0-800-555-555	www.samsung.com/support
ARMENIA	0-800-05-555	www.samsung.com/support
AZERBAIJAN	088-55-55-555	www.samsung.com/support
KAZAKHSTAN	8-10-800-500-55-500(GSM: 7799, VIP care 7700)	www.samsung.com/support
UZBEKISTAN	8-10-800-500-55-500	www.samsung.com/support
KYRGYZSTAN	8-10-800-500-55-500	www.samsung.com/kz_ru/support
TADJIKISTAN	8-10-800-500-55-500	www.samsung.com/support
MONGOLIA	7-800-555-55-55	www.samsung.com/support
UKRAINE	0-800-502-000	www.samsung.com/ua/support (Ukrainian) www.samsung.com/ua_ru/support (Russian)
BELARUS	810-800-500-55-500	www.samsung.com/support
MOLDOVA	0-800-614-40	www.samsung.com/support



DW50H4050BB
DW50H4030BB
DW50H4030FS
DW50H4030FW

Ыдыс жуғыш машина пайдаланушы нұсқаулығы

мүмкіндіктерді елестетіңіз

Samsung өнімін сатып алғаныңызға рахмет.



Қауіпсіздік туралы ақпарат

Осы пайдаланушыға қатысты ақпаратты мұқият оқыңыз да, кейін қарап жүру үшін сақтап қойыңыз. Құрылғыны келесі пайдаланушыға берген жағдайда, нұсқаулықты да қоса беріңіз.

Бұл нұсқаулықта қауіпсіздік туралы, бөлшектері мен функциялары, ыдыс жуғыш машинаны орнату және ақаулықты түзету т.с.с. тәрізді тараулар қамтылған.

Нұсқаулықты ыдыс жуғыш машинаны қолданар алдында мұқият оқып шықсаңыз, ыдыс жуғыш машинаны дұрыс қолдануға және оған күтім көрсетуге көмектеседі.

 Өндіруші үздіксіз жаңарту және өнімді ең соңғы талаптарға сай ету мақсатында оған алдын ала ескертусіз өзгеріс енгізуі мүмкін.

 **ЕСКЕРТУ :** Ыдыс жуғыш машинаны қолданған кезде негізгі сақтық шараларын сақтаңыз, соның ішінде:

СУТЕГІ ГАЗЫ ЖАРЫЛҒЫШ КЕЛЕДІ

Кей жағдайда, ыстық-су жүйесі екі немесе одан да көп апта қолданылмаса, сутегі газы пайда болуы мүмкін. СУТЕГІ ГАЗЫ ЖАРЫЛҒЫШ КЕЛЕДІ. Егер ыстық-су жүйесі осынша уақыт қолданылмаса, ыдыс жуғыш машинаны қолданар алдында ыстық су шүмектерінің барлығын ашып, оның әрқайсысынан бірнеше минут су ағызыңыз. Сонда жиналған сутегі газы сыртқа шығады. Газ жанғыш болғандықтан, осы кезде темекі шекпеңіз немесе ашық жалынды қолданбаңыз.

ДҰРЫС ҚОЛДАНУ

- Ыдыс жуғыш машинаны теріс қолданбаңыз, оның есігіне немесе ыдыс қойылатын торына отырмаңыз немесе шықпаңыз.
- Панельдерінің барлығы дұрыс орнатылмаса, ыдыс жуғыш машинаны іске қолданбаңыз. Ыдыс жуғыш машина жұмыс істеп тұрған кезде есігін абайлап ашыңыз. Су шашырап кетуі қауіп бар.
- Ашық тұрған есікке ауыр зат қоймаңыз немесе оның үстіне шықпаңыз. Құрылғы алға қарай аударылып кетуі мүмкін.
- Жуылатын заттарды салған кезде:
 - Өткір заттарды есіктің тығыздағышын бүлдірмейтін етіп орналастырыңыз;
 - Өткір пышақтардың саптарын, жарақат алу қаупін азайту үшін жоғары қаратып салыңыз;
- Ескерту: пышақтар және басқа да үшкір заттарды себетке өткір ұштарын төмен қаратып немесе көлденең жатқыза салу қажет.
- Жуу циклы аяқталғаннан кейін жуғыш зат қорапшасының бос екеніне көз жеткізіңіз.
- Пластик заттардың затбелгісінде "ыдыс жуғыш машинада жууға болады" немесе соған ұқсас нұсқау көрсетілмесе, жууға болмайды. Бұндай нұсқауы жоқ пластик заттардың өндіруші нұсқауларын қараңыз.
- Тек автомат ыдыс жуғыш машиналарға ғана арналған жуғыш және шайғыш заттарды ғана қолданыңыз. Сабынды, кір жуғыш заттарды немесе қолмен жууға арналған заттарды ыдыс жуғыш машинада қолдануға болмайды.
- Желіден ағытуға арналған басқа құрал тұрақты сымның бойына, кем дегенде контакттарының арасында 3 мм орын қалдыра отырып орнатылуға тиіс.
- Балаларды жуғыш және шайғыш заттардан, ашық тұрған ыдыс жуғыш машина есігінен алыс ұстаңыз, себебі құрылғының ішінде әлі де шамалы мөлшерде жуғыш зат қалуы мүмкін.
- Кішкене балалар құрылғымен ойнамас үшін оларды қадағалап отыру қажет.
- Бұл құрылғы жас балалар мен дәрменсіз адамдар, басқаның қадағалауынсыз қолдануға арналмаған.
- Ыдыс жуғыш машинаның жуғыш заттары күшті сілті болып табылады. Оларды жұтып қою өте қауіпті. Тері мен көзге тиіп кетуден сақ болыңыз және ыдыс жуғыш машинаның есігі ашық тұрғанда балаларды алыс ұстаңыз.

ҚАУІПСІЗДІК ТУРАЛЫ ОСЫ АҚПАРАТТЫ МҰҚИАТ ОҚЫҢИЗ ЖӘНЕ ОРЫНДАҢИЗ, ОСЫ НҰСҚАУЛАРДЫ САҚТАҢИЗ

- Есікке соғылып қалу қаупі бар болғандықтан, есікті ашық қалдыруға болмайды.
- Зақым келген қорек сымын, қатерлі жағдайдың алдын алу үшін өндіруші немесе оның қызмет көрсету өкілі немесе сол тәрізді білікті маман жүзеге асыруға тиіс.
- Орам материалдарын дұрыс тастаңыз.
- Ыдыс жуғыш машинаны тек көрсетілімі бойынша ғана қолданыңыз.
- Орнату барысында қорек сымын шамадан тыс немесе қатерлі жағдай орын алатындай майыстыруға немесе жалпайтуға болмайды.
- Басқару құралдарына өзгеріс енгізуге болмайды.
- Құрылғыны су жүйесіне жаңа түтіктер жинағын қолданып жалғау керек және ескі түтіктер жинағын қолданбау керек.

ТАСТАУ

Ыдыс жуғыш машинаның орам материалдарын дұрыс тастаңыз.

Орам материалдарының барлығын қайта өңдеуден өткізуге болады.

Пластик бөлшектерге стандартты халықаралық таңбалар салынған:

PE	полиэтилен - мысалы, орам материалы
PS	полистирол - мысалы, төсем материалы
POM	полиоксиметилен - мысалы, пластик қапсырмалар
PP	полипропилен - мысалы, тұз сүзгісі
ABS	Акрилонитрил-бутадиен-стирол, мысалы, басқару панелі.



ЕСКЕРТУ : Орам материалы балалар үшін қауіпті болуы мүмкін!

Орам материалын және құрылғыны қайта өңдеу орталығына апарып тастаңыз. Сондықтан да, қорек сымын кесіп, есікті жабу құралын іске жарамсыз етіп тастаңыз.

Картон орам материалдары қайта өңделген қағаздан жасалған, сондықтан да оны қайта өңдеуден өткізуге арналған ескі қағаздарды жинау орталығына апарып тастаңыз.

Осы құрылғыны дұрыс тастау арқылы, құрылғы дұрыс тасталмаған жағдайда орын алуы мүмкін, қоршаған ортаға және адам денсаулығына қауіп төндіретін жағдайлардың болмауына өз үлесіңізді қосасыз.

Осы өнімді қайта өңдеуден өткізуге қатысты толық ақпаратты жергілікті әкімшілікке немесе қоқыс тастау қызметіне хабарласып алыңыз.

WEEE БЕЛГІСІ ТУРАЛЫ НҰСҚАУЛАР



Аталған өнімді дұрыс пайдалану (Электр қуатын шығындау және Электрондық жабдық)

(Жеке қоқыс жинайтын жүйесі бар елдерге қатысты)

Өнімдегі, аксессуардағы немесе нұсқаулықтағы бұл таңбала өнімді және оның электрондық аксессуарларын (мысалы, қуат беру құрылғысын, құлаққаптың, USB кабелін), олардың қызмет ету мерзімі өткен соң, үйде басқа мақсатта пайдалануға болмайтындығын білдіреді. Қалдықтардың бақыланбайтын пайдаланылуынан қоршаған ортаға немесе адам денсаулығына зиян келтірудің алдын алу үшін бұл заттарды басқа қалдық түрлерінен бөлек алып қойыңыз және оларды материалдық ресурстарды екінші рет пайдалану үшін қолданыңыз.

Үйде пайдаланушылар экологиялық қауіпсіз түрде қайта өңдеу үшін осы өнімді қай жерден және қалай алуға болатынын анықтау мақсатында, осы өнімді сатып алған жердегі ретейлермен немесе оның жергілікті кеңсесімен хабарласуы тиіс.

Іскерлік пайдаланушылар сату-сатып алу шартының талаптары мен ережелерін тексеру үшін өзінің жабдықтаушысымен хабарласуы тиіс. Осы өнім және оның электрондық аксессуарлары жойылатын басқа пайдаланған қаптамалармен араласып кетпеуі тиіс.

ҚАУІПСІЗДІК ТУРАЛЫ ОСЫ АҚПАРАТТЫ МҰҚИЯТ ОҚЫҢЫЗ ЖӘНЕ ОРЫНДАҢЫЗ, ОСЫ НҰСҚАУЛАРДЫ САҚТАҢЫЗ

Мазмұны

БӨЛШЕКТЕРІ МЕН ФУНКЦИЯЛАРЫ

5

- 5 Ыдыс жуғыш машинаның функциялары
- 7 Басқару панелі
- 11 Бейнебеттер

ЫДЫС ЖУҒЫШ МАШИНАНЫ ОРНАТУ

13

- 13 Су құю және төгу
- 15 Орнатуға дайындық
- 16 Панельді орнату және оның өлшемдері (DW50H4050BB, DW50H4030BB)
- 18 Есік серіппесін реттеу
- 18 Су төгетін түтіктерді жалғау
- 19 Ыдыс жуғыш машинаны орнату қадамдары (DW50H4050BB, DW50H4030BB)
- 20 Ыдыс жуғыш машинаны іске қосу

ЖУҒЫШ ЗАТ ПЕН СУ ЖҰМСАРТҚЫШТЫ ҚОЛДАНУ

21

- 21 Су жұмсартқыш
- 22 Су жұмсартқышқа тұз салу
- 23 Шайғыш зат үлестіргішті
- 25 Жуғыш заттың функциясы
- 27 Multi in 1 параметрін қолдану тәсілі

ЫДЫС ЖУҒЫШ МАШИНА ТОРЫНА ЫДЫС САЛУ

28

- 28 Үстіңгі себетке ыдыс салу
- 29 Астыңғы себетке ыдыс салу
- 30 Астыңғы себеттің ілгектерін жинау
- 31 Ас құралдарының (ас құралдары) себеті:
- 33 Ыдыс жуғышта келесі ыдыс-аяқ/ас құралдарын:

ЖУУ БАҒДАРЛАМАЛАРЫ

34

- 34 Құрылғыны іске қосу
- 34 Бағдарламаны өзгерту...
- 35 Жуу бағдарламасының аяқталуы
- 36 Жуу циклі кестесі

КҮТІП ҰСТАУ ЖӘНЕ ТАЗАЛАУ

40

- 40 Сүзгілерді тазалау
- 41 Бүріккіш түтіктерді тазалау
- 41 Есікті тазалау
- 41 Ыдыс жуғыш машинаны күтіп ұстау
- 41 Мұз қатудан қорғау
- 42 Ыдыс жуғыш машинаны қалыпты ұстау жолдары

АҚАУЛЫҚТЫ ТҮЗЕТУ

43

- 43 Қызмет көрсету орталығына хабарласар алдында
- 46 Қателер коды

ҚОСЫМША

47

- 47 Сипаттамалары
- 47 Құрылғының өлшемі

Бөлшектері мен функциялары

ЫДЫС ЖУҒЫШ МАШИНАНЫҢ ФУНКЦИЯЛАРЫ

Алдыңғы және артқы жағы (DW50H4050BB)

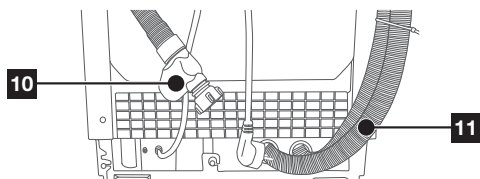
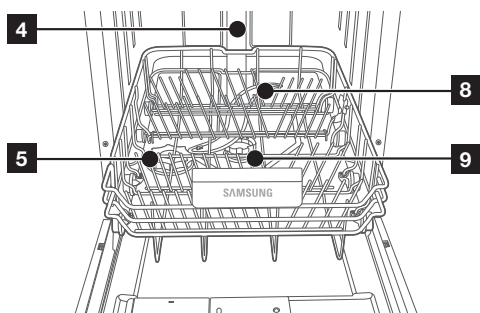
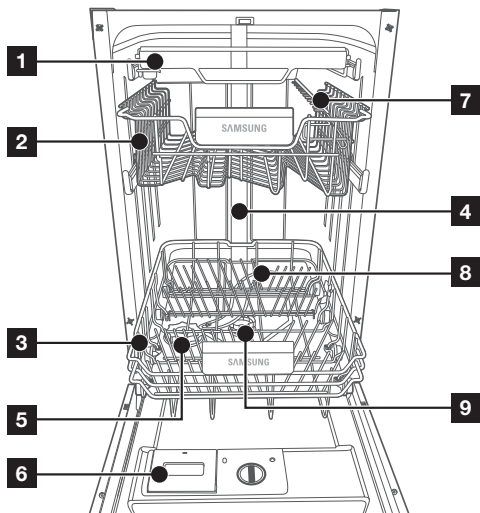

1	3-ші сөре
2	Үстіңгі себет
3	Астыңғы себет
4	Бүріккіш түтікше
5	Тұз сауыты
6	Үлестіргіш
7	Кесе сәресі
8	Бүріккіш түтіктер
9	Сүзгілер жинағы
10	Су құятын түтік
11	Су төгетін түтік



Керек-жарақтары - Пайдаланушы нұсқаулығы, Тұз құйғыш, ас құралдарының себеті

Бөлшектері мен функциялары

Алдыңғы және артқы жағы (DW50H4030BB / DW50H4030F)

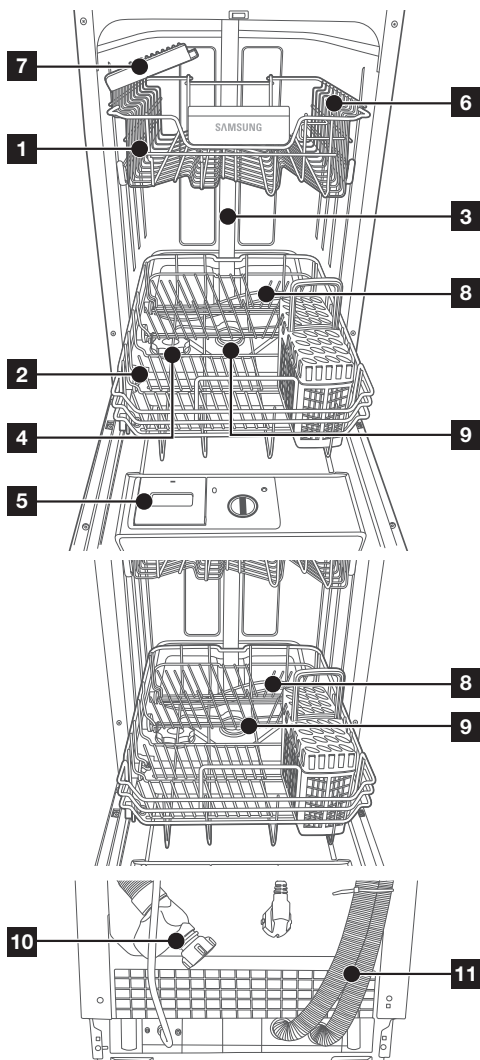

1	Үстіңгі себет
2	Астыңғы себет
3	Бүріккіш түтікше
4	Тұз сауыты
5	Үлестіргіш
6	Кесе сәресі
7	Пышақ сәресі
8	Бүріккіш түтіктер
9	Сүзгілер жинағы
10	Су құятын түтік
11	Су төгетін түтік

 Керек-жарақтары - Пайдаланушы нұсқаулығы, Тұз құйғыш, ас құралдарының себеті

БАСҚАРУ ПАНЕЛІ

DW50H4030FW/FS



1	Power (Қуат)	Ыдыс жуғыш машинаны іске қосу үшін осы түймешікті басыңыз: бейнебет жанады.
2	Бағдарлама	Осы түймешікті басып, жуу бағдарламасын таңдауға арналған.
3	Жартылайтолтыру	Жартылай толтыру функциясын таңдауға арналған. (Осы Жартылай толтыру функцияны 5 кісілік немесе одан да аз кісілік ыдыстар жуу үшін қолданыңыз, сонда су мен қуат мөлшерінің аз пайдаланылып жатқанын көресіз. Бұны Алдын ала жуу бағдарламадан басқа барлық бағдарламамен бірге қолдануға болады.)
4	Кешіктіріп бастау	Жуу циклін кешіктіріп бастау үшін осы түймешікті басыңыз. Жуу уақытын 24 сағатқа кешіктіріп бастауға болады. Осы түймешікті бір рет басқанда жуу бір сағатқа кешіктіріледі.
5	Бейнебет	Қосұлы цикл индикаторы, кешіктіру уақыты, ақаулық коды және т.с.с.
6	Қосымша шаю	Қосымша шаю функциясын бағдарлама аяқталғаннан кейін тағы бір рет шайғыңыз келсе таңдауыңызға болады. Бұл функцияны Алдын ала жуу бағдарламадан басқа кез-келген бағдарламамен бірге қолдануға болады.
7	Гигиена	Ыдыс жуғыш машина мүмкіндігінше таза ұстау үшін Гигиена түймешігін басыңыз. Соңғы шаю кезінде температура 67 °C градусқа дейін көтеріліп, осы температура бірнеше минут сақталып тұрады. Бұл функция Алдын ала жуу бағдарламасынан басқа кез-келген бағдарламада жұмыс істейді.
8	Multi in 1 (Бала қауіпсіздігінің құралы)	Multi in 1 параметрін тұз және шайғыш зат қажет болғанда, бірақ Multi in 1 таблетка қажет емес кезде таңдауға болады. Бұл функцияны Алдын ала жуу бағдарламасынан басқа барлық бағдарламамен бірге қолдануға болады. Басқа параметр балалар басқару панеліндегі түймешіктерді байқамай басып ыдыс жуғыш машинаны қосып жібермеу үшін, басқару панеліндегі түймешіктерді құрсаулауға мүмкіндік береді. Басқару панеліндегі түймешіктерді құрсаулау және белсенді күйге көшіру үшін Multi in 1 түймешігін (3) секунд басып ұстаңыз.
9	Start (Бастау) (Reset (Орнату))	Қуат қосылып тұрғанда, ыдыс жуғыш машинаның есігін жауып, цикл мен қажет параметрлерді таңдаңыз. Циклды бастау үшін Start (Бастау) түймешігін басыңыз. Жұмыс істеп тұрған ыдыс жуғыш машина кідірту қажет болса Start (Бастау) түймешігін басып есікті баяу және абайлап ашыңыз. Start (Бастау) түймешігін жуу циклы кезінде 3 секунд басып, машинаны бастапқы қалпына қоя аласыз. Бастапқы қалпына қойғаннан кейін, ыдыс жуғыш машинаның су жұмсартқыш құралының тұз параметрінен басқа барлық параметрлері бастапқы қалпына келеді.



- Есік ашық тұрғанда, **Power (Қуат)** түймешігі ғана жұмыс істейді.
- Циклды бастамай тұрып (**Multi in 1**, **Кешіктіріп бастау**, **Жартылай толтыру**, **Гигиена** және **Қосымша шаю**) параметрлерін таңдай аласыз.

Бөлшектері мен функциялары

DW50H4030BB

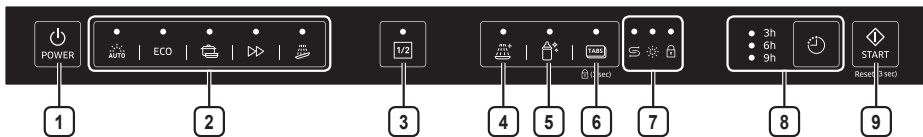

1	Power (Қуат)	Ыдыс жуғыш машинаны іске қосу үшін осы түймешікті басыңыз: бейнебет жанады.
2	Цикл	Осы түймешікті басып, жуу бағдарламасын таңдауға арналған.
3	Жартылай толтыру	Жартылай толтыру функциясын таңдауға арналған. (Осы Жартылай толтыру функцияны 5 кісілік немесе одан да аз кісілік ыдыстар жуу үшін қолданыңыз, сонда су мен қуат мөлшерінің аз пайдаланылып жатқанын көресіз. Бұны Алдын ала жуу бағдарламадан басқа барлық бағдарламамен бірге қолдануға болады.)
4	Қосымша шаю	Қосымша шаю функциясын бағдарлама аяқталғаннан кейін тағы бір рет шайғыңыз келсе таңдауыңызға болады. Бұл функцияны Алдын ала жуу бағдарламадан басқа кез-келген бағдарламамен бірге қолдануға болады.
5	Гигиена	Ыдыс жуғыш машина мүмкіндігінше таза ұстау үшін Гигиена түймешігін басыңыз. Соңғы шаю кезінде температура 67 °C градусқа дейін көтеріліп, осы температура бірнеше минут сақталып тұрады. Бұл функция Алдын ала жуу бағдарламасынан басқа барлық бағдарламада жұмыс істейді.
6	Multi tab (Бала қауіпсіздігінің құралы)	Multi tab параметрін түз және шайғыш зат қажет болғанда, бірақ Multi In 1 таблеткасы қажет емес кезде таңдауға болады. Бұл функцияны Алдын ала жуу бағдарламасынан басқа барлық бағдарламамен бірге қолдануға болады. Басқа параметр балалар басқару панеліндегі түймешіктерді байқамай басып ыдыс жуғыш машинаны қосып жібермеу үшін, басқару панеліндегі түймешіктерді құрсаулауға мүмкіндік береді. Басқару панеліндегі түймешіктерді құрсаулау және белсенді күйге көшіру үшін Multi tab түймешігін үш (3) секунд басып ұстаңыз.
7	Индикатор	Шайғыш затты толтыру немесе Тұз толтыру индикаторы жанса, онда шайғыш зат немесе тұз сауытын толтыру қажет. S Тұз толтыру Индикатор <ul style="list-style-type: none">“Тұз толтыру” индикаторы жанса, ыдыс жуғыш машинадағы тұздың жеткілікті емес екенін, оны толтыру қажет екенін көрсетеді. Тұз сауытын толтыру үшін “Су жұмсартқышқа тұз салу” тарауын 22 - беттен қараңыз. ☀ Шайғыш затты толтыру Индикатор <ul style="list-style-type: none">“Шайғыш затты толтыру” индикаторы жанса, ыдыс жуғыш машинадағы шайғыш заттың жеткілікті емес екенін, оны толтыру қажет екенін көрсетеді. Шайғыш зат сауытын толтыру үшін “Шайғыш зат үлестіргішін толтыру” тарауын 23 - беттен қараңыз. 🔒 Бала қауіпсіздігінің құралы Индикатор <ul style="list-style-type: none">Егер “Бала қауіпсіздігінің құралы” индикаторы жанып тұрса, ыдыс жуғыш машина бұғатталуы тұр және оны іске пайдалана алмайсыз.

<p>8 Кешіктіру</p>	<p>Жуу циклін кешіктіріп бастау үшін осы түймешікті басыңыз. Жуу уақытын 3, 6, 9 сағ. кешіктіріп бастауға болады. Осы түймешікті бір рет басқанда жуу 3 сағатқа кешіктіріледі.</p> <p> <input type="radio"/> 3h Кешіктіру Индикатор <input type="radio"/> 6h <input type="radio"/> 9h </p> <ul style="list-style-type: none"> • Бұл үш индикатор кешіктіріп бастау уақытының сәйкесінше 3 сағ., 6 сағ. және 9 сағ. кешіктірілетіндігін көрсетеді.
<p>9 Start (Бастау) (Reset (Орнату))</p>	<p>Қуат қосылып тұрғанда, ыдыс жуғыш машинаның есігін жауып, цикл мен қажет параметрлерді таңдаңыз. Циклды бастау үшін Start (Бастау) түймешігін басыңыз. Жұмыс істеп тұрған ыдыс жуғыш машина кідірту қажет болса Start (Бастау) түймешігін басып есікті баяу және абайлап ашыңыз.</p> <p>Start (Бастау) түймешігін жуу циклы кезінде 3 секунд басып, машинаны бастапқы қалпына қоя аласыз. Бастапқы қалпына қойғаннан кейін, ыдыс жуғыш машинаның су жұмсартқыш құралының тұз параметрінен басқа барлық параметрлері бастапқы қалпына келеді.</p>



- Есік жабық тұрғанда **Power (Қуат)** түймешігі ғана жұмыс істейді.
- Циклды бастамай тұрып (**Multi tab, Жартылай толтыру, Кешіктіру, Гигиена** және **Қосымша шаю**) параметрлерін таңдай аласыз.

Бөлшектері мен функциялары

DW50H4050BB

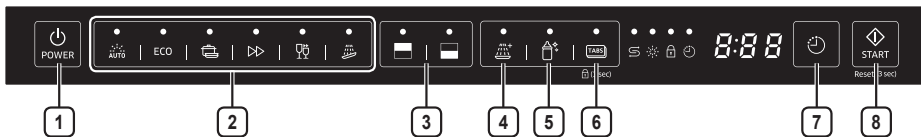

1	Power (Қуат) Ыдыс жуғыш машинаны іске қосу үшін осы түймешікті басыңыз: бейнебет жанады.
2	Цикл Осы түймешікті басып, жуу бағдарламасын таңдауға арналған.
3	Жартылай толтыру Аз зат жуғанда, қуат мөлшерін үнемдеу үшін үстіңгі немесе астыңғы себеттің бірін ғана пайдаланыңыз. Үстіңгі немесе астыңғы себетті таңдау үшін Жартылай толтыру түймешігін басыңыз.
4	Қосымша шаю Қосымша шаю функциясын бағдарлама аяқталғаннан кейін тағы бір рет шайғыңыз келсе таңдауыңызға болады. Бұл функцияны Алдын ала жуу бағдарламадан басқа кез-келген бағдарламамен бірге қолдануға болады.
5	Гигиена Ыдыс жуғыш машина мүмкіндігінше таза ұстау үшін Гигиена түймешігін басыңыз. Соңғы шаю кезінде температура 67 °C градусқа дейін көтеріліп, осы температура бірнеше минут сақталып тұрады. Бұл функция Алдын ала жуу бағдарламасынан басқа барлық бағдарламада жұмыс істейді.
6	Multi tab (Бала қауіпсіздігінің құралы) Multi tab параметрін тұз және шайғыш зат қажет болғанда, бірақ Multi In 1 таблеткасы қажет емес кезде таңдауға болады. Бұл функцияны Алдын ала жуу бағдарламасынан басқа барлық бағдарламамен бірге қолдануға болады. Басқа параметр балалар басқару панеліндегі түймешіктерді байқамай басып ыдыс жуғыш машинаны қосып жібермеу үшін, басқару панеліндегі түймешіктерді құрсаулауға мүмкіндік береді. Басқару панеліндегі түймешіктерді құрсаулау және белсенді күйге көшіру үшін Multi tab түймешігін үш (3) секунд басып ұстаңыз.
7	Кешіктіру Жуу циклін кешіктіріп бастау үшін осы түймешікті басыңыз. Жуу уақытын 24 сағатқа кешіктіріп бастауға болады. Осы түймешікті бір рет басқанда жуу бір сағатқа кешіктіріледі.
8	Start (Бастау) (Reset (Орнату)) Қуат қосылып тұрғанда, ыдыс жуғыш машинаның есігін жауып, цикл мен қажет параметрлерді таңдаңыз. Циклды бастау үшін Start (Бастау) түймешігін басыңыз. Жұмыс істеп тұрған ыдыс жуғыш машина кідірту қажет болса Start (Бастау) түймешігін басып есікті баяу және абайлап ашыңыз. Start (Бастау) түймешігін жуу циклы кезінде 3 секунд басып, машинаны бастапқы қалпына қоя аласыз. Бастапқы қалпына қойғаннан кейін, ыдыс жуғыш машинаның су жұмсартқыш құралының тұз параметрінен басқа барлық параметрлері бастапқы қалпына келеді.

- Есік жабық тұрғанда **Power (Қуат)** түймешігі ғана жұмыс істейді.
- Циклды бастамай тұрып (**Multi tab**, **Жартылай толтыру**, **Кешіктіру**, **Гигиена** және **Қосымша шаю**) параметрлерін таңдай аласыз.

БЕЙНЕБЕТТЕР

DW50H4030FW/FS

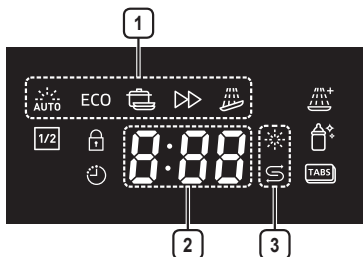



1	БАҒДАРЛАМА БЕЛГІШЕЛЕРІ	Бағдарлама түймешігін басқанда, әр бағдарлама таңдалады.
	АВТОМАТТЫ ЖУУ	Күнделікті қолданылатын шамалы не қатты ластанған заттардың ластық деңгейі автоматты түрде анықталады.
ECO	ҮНЕМДІ	Күнделікті қолданылатын қалыпты кірлеген заттар үшін қуат және суды пайдалану мөлшері азаяды.
	ҚАРҚЫНДЫ	Қатты ластанған заттарға кәстрөлдер мен табалар жатады.
	ЖЫЛДАМ	Күнделікті қолданылатын қалыпты кірлеген заттар үшін ең қысқа жуу циклын қолданыңыз.
	АЛДЫН АЛА ЖУУ	Ұзақ уақыт тұрып қалған ыдыстағы кірді суық сумен шайыңыз немесе басқа бағдарламаны іске қосар алдында ыдыстағы кірді жібітіп қойыңыз.
2	3*8 БӨЛІК	Бейнебетте қалған уақыт, қате коды немесе кешіктіру уақыты көрсетіледі.
3	ТОЛТЫРУ ИНДИКАТОРЛАРЫ	Шайғыш затты толтыру немесе Тұз толтыру индикаторы жанса, онда шайғыш зат немесе тұз сауытын толтыру қажет.
	ШАЙҒЫШ ЗАТТЫ ТОЛТЫРУ ИНДИКАТОРЫ	“Шайғыш затты толтыру” индикаторы жанса, ыдыс жуғыш машинадағы шайғыш заттың жеткілікті емес екенін, оны толтыру қажет екенін көрсетеді. Шайғыш зат сауытын толтыру үшін “Шайғыш зат үлестіргішін толтыру” тарауын 23 - беттен қараңыз.
	ТҰЗДЫ ТОЛТЫРУ ИНДИКАТОРЫ	“Тұз толтыру” индикаторы жанса, ыдыс жуғыш машинадағы тұздың жеткілікті емес екенін, оны толтыру қажет екенін көрсетеді. Тұз сауытын толтыру үшін “Су жұмсартқышқа тұз салу” тарауын 22 - беттен қараңыз.

Бөлшектері мен функциялары

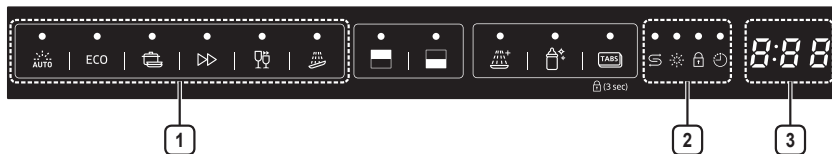
DW50H4050BB



1 БАҒДАРЛАМА БЕЛГІШЕЛЕРІ	Бағдарлама түймешігін басқанда, әр бағдарлама таңдалады.
 АВТОМАТТЫ ЖУУ	Күнделікті қолданылатын шамалы не қатты ластанған заттардың ластық деңгейі автоматты түрде анықталады.
ECO ҮНЕМДІ	Күнделікті қолданылатын қалыпты кірлеген заттар үшін қуат және суды пайдалану мөлшері азаяды.
 ҚАРҚЫНДЫ	Қатты ластанған заттарға көстрелдер мен табалар жатады.
 ЖЫЛДАМ	Күнделікті қолданылатын қалыпты кірлеген заттар үшін ең қысқа жуу циклын қолданыңыз.
 ЖЫЛДАМ ЖУУ	Шамалы ластық үшін өте қысқа жуу циклын қолданыңыз.
 АЛДЫН АЛА ЖУУ	Ұзақ уақыт тұрып қалған ыдыстағы кірді суық сумен шайыңыз немесе басқа бағдарламаны іске қосар алдында ыдыстағы кірді жібітіп қойыңыз.
2 ТОЛТЫРУ ИНДИКАТОРЛАРЫ	Шайғыш затты толтыру немесе Тұз толтыру индикаторы жанғанда, шайғыш затты немесе тұзды толтыру қажет.
 ТҰЗДЫ ТОЛТЫРУ ИНДИКАТОРЫ	“ Тұз толтыру ” индикаторы жанса, ыдыс жуғыш машинадағы тұздың жеткілікті емес екенін, оны толтыру қажет екенін көрсетеді. Тұз сауытын толтыру үшін “ Су жұмсартқышқа тұз салу ” тарауын 22 - беттен қараңыз.
 ШАЙҒЫШ ЗАТТЫ ТОЛТЫРУ ИНДИКАТОРЫ	“ Шайғыш затты толтыру ” индикаторы жанса, ыдыс жуғыш машинадағы шайғыш заттың жеткілікті емес екенін, оны толтыру қажет екенін көрсетеді. Шайғыш зат сауытын толтыру үшін “ Шайғыш зат үлестіргішін толтыру ” тарауын 23 - беттен қараңыз.
 БАЛА ҚАУІПСІЗДІГІНІҢ ҚҰРАЛЫ ИНДИКАТОРЫ	Егер “ Бала қауіпсіздігінің құралы ” индикаторы жанып тұрса, ыдыс жуғыш машина бұғаттаулы тұр және оны іске пайдалана алмайсыз.
 КЕШІКТІРІП БАСТАУ ИНДИКАТОРЫ	“ Кешіктіріп бастау ” индикаторы жанса, ыдыс жуғыш машинаның жұмысы орнатылған параметр бойынша бірнеше сағатқа кешіктіріліп басталатынын білдіреді.
3 3*8 БӨЛІК	Бейнебетте қалған уақыт, қате коды немесе кешіктіру уақыты көрсетіледі.

Ыдыс жуғыш машинаны орнату



ЕСКЕРТУ: Электр тоғы қатері

Ыдыс жуғыш машинаны орнатар алдында тоқты ажыратыңыз.

Бұл нұсқау орындалмаса, мерт болу немесе электр тоғына түсу қатері орын алады.

⚠ НАЗАР АУДАРЫҢЫЗ : Құбыр және электр құрылғыларын тек білікті мамандар ғана орнатуға тиіс.

Электр тоғына жалғау

⚠ АБАЙ БОЛЫҢЫЗ, жеке бас қауіпсіздігін қамтамасыз ету үшін:
ОСЫ ҚҰРЫЛҒЫДА ҰЗАРТҚЫШ СЫМДЫ НЕМЕСЕ АДАПТЕР АШАСЫН ҚОЛДАНБАҢЫЗ.
ЖЕРГЕ ҚОСУҒА АРНАЛҒАН ҮШІНШІ ІСТІКШЕНІ ЕШБІР ЖАҒДАЙДА ҚОРЕК СЫМЫНАН КЕСІП
АЛМАҢЫЗ НЕМЕСЕ АЛЫП ТАСТАМАҢЫЗ.

Электрмен жабдықтауға қойылатын талаптар

- 220-240 В / 50 Гц сақтандырғыш немесе айырып-қосқыш
- Ыдыс жуғыш машинаға арналған қызмет көрсетудің жеке жүйесі.

Жерге қосуға қатысты нұсқаулар

⚠ Қолданар алдында құрылғының дұрыс жерге қосылғанын тексеріңіз

⚠ Бұл құрылғыны міндетті түрде жерге қосу керек. Ақаулық орын алғанда немесе сынып қалғанда, жер қосылымы электр ағысына деген қарсы тұрушылықты арттырып, электр қатерінің әсерін азайтады. Бұл құрылғы жерге қосу контакті құралы мен жерге қосу ашасы бар сыммен жабдықталған. Ашаны жергілікті стандарттар мен ережелердің барлығына сай орнатылған және жерге қосылған арнайы розеткаға жалғау керек.

⚠ ЕСКЕРТУ : Құрылғының жерге қосу контакті құралы дұрыс жалғанбаса, электр тоғына түсу қатері орын алады. Құрылғының жерге дұрыс қосылған-қосылмағанына күмәндансыңыз, білікті электрик немесе қызмет көрсету орталығы маманына хабарласыңыз. Құрылғымен бірге жеткізілген аша сай келмесе, ашаға өзгеріс енгізіңіз.

СУ ҚҰЮ ЖӘНЕ ТӨГУ

Суық суға қосу

Суық су құюға арналған түтікті бұрамасы 3/4 (дюйм) ағытпаға жалғап, оның орнына мықты қатайтып бұралғанын тексеріңіз.

Су құбырына қосу түтіктері жаңа болса немесе ұзақ уақыт қолданылмаған болса, су әбден тазарғанша ағызып қойыңыз. Бұл сақтық шарасы су құятын түтіктің бітеліп, құрылғының бүлініп қалмауы үшін қажет.

⚠ Құрылғымен бірге жеткізілген су құю түтігі аквасейф жүйесімен жабдықталған. Су құятын түтіктің аквасейф түтігінің шүмекке жалғанғанына көз жеткізіңіз.



Ыдыс жуғыш машинаны орнату

Ыстық суға қосу

Құрылғының су құю жүйесін, егер температурасы 60 °С градустан аспаса, үйдегі ыстық су жүйесіне де (орталық жүйе, қыздырғыш жүйе) қосуға болады. Бұндай жағдайда, жуу циклының уақыты шамамен 15 минутқа қысқарады және жуу нәтижесі аздап төмендейді. Ыстық су жүйесіне қосу үшін, суық су жүйесіне қосу тармағында көрсетілген әрекеттерді орындау керек.



Құрылғыны орналастыру

Құрылғыны қалаған жерге орнатыңыз. Құрылғының артқы жағын қабырғаға тақатып, екі жағын қатарлас орналасқан жиһаз немесе қабырғаға жақын орнатыңыз. Ыдыс жуғыш машинаны ыңғайлы орнату үшін, оның оң немесе сол жағына орнатуға болатын, су құятын және төгетін түтіктері бар.

Түтіктерде қалған суды қалай ағызуға болады

Егер раковина еденнен 1000 мм биік орналасса, түтіктердегі артық суды раковинаға тура ағызу мүмкін емес. Қалған суды шыныаяқ немесе сай келетін сауытты раковинаның астыңғы жағына қойып, соған ағызып алу керек.

Су төгу

Су төгетін түтікті жалғаңыз. Су ағып кетпес үшін су төгетін түтікті дұрыс орнату керек.

Су құю түтігі жаншылып немесе майысып қалмағанына көз жеткізіңіз.

Ұзартқыш түтік

Егер су төгетін түтікті ұзарту қажет болса, өлшемі мен сапасы су төгу түтігіне ұқсас түтікті қолданыңыз. Ол 4 метрден ұзын болмауға тиіс; әйтпесе, ыдыс жуғыш машинаның жуу нәтижесі төмендейді.

Төлкені жалғау

Ақаба су жүйесіне жалғайтын жер машинаның түбінен 40 см (ең аз) және 100 см (ең көп) биіктікте орналасуы қажет. Су төгу түтігін түтік қапсырмасымен бекіту керек.

Аквасейф

Аквасейф жүйесі - су ағуға жол бермейтін қауіпсіздік клапаны жүйесі болып табылады. Су құю түтігінен кез келген уақытта су кетсе, қауіпсіздік клапаны су берілімін тоқтатады. Егер су құю түтігі немесе қауіпсіздік клапаны бұзылса, оны алып, ауыстырыңыз.

Су құю түтігін ұзартпаңыз немесе қысқартпаңыз.

ОРНАТУҒА ДАЙЫНДЫҚ

Ыдыс жуғыш машинаны су құятын құбырға және ақаба су құбырына, электр желісіне жақын орналастыру керек. Раковина жиһазының бір жағын, ыдыс жуғыш машинаның су төгетін түтіктерін жалғауды оңайлату үшін таңдап алу керек.

 құрылғымен бірге жеткізілген, орнату үшін қолданылатын керек-жарақтарды түгелдеп алыңыз (панельге арналған ілгек, бұранда)

Орнату нұсқауларын мұқият оқыңыз (DW50H4050BB / DW50H4030BB)

Ас үй қаптамасының өлшемдері және ыдыс жуғыш машина орнатылатын орындар көрсетілген суреттер.

1. Ыдыс жуғыш машинаны орнататын жерге әкелмей тұрып, дайындық жұмыстарын жүзеге асыру керек.

Су құятын және төгетін түтіктерді орнату жұмыстарын жеңілдету үшін раковинаға жақын жерді таңдаңыз (**1-ші суретті** қараңыз).

2. Егер ыдыс жуғыш машина ас үй жиһазының бұрышына жақын орнатылса, (**2-ші суретте** көрсетілгендей) есік ашылатын орын қалдыру керек.

1-ші сурет

Ыдыс жуғыш машинаның үстіңгі жағы мен жиһаздың арасында қалатын орын 5 мм және сыртқы есік жиһазбен теңестірілген.

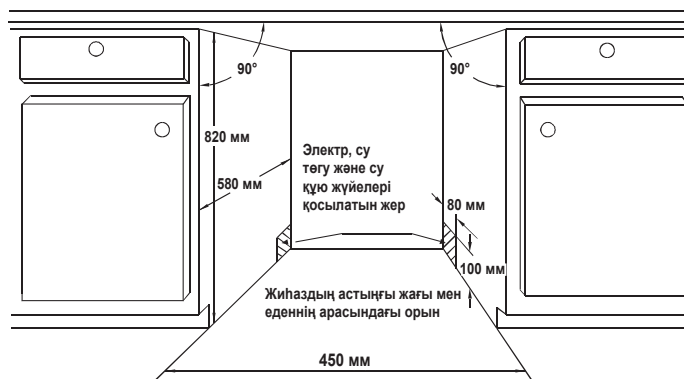

2-ші сурет

Есік ашылғанда қалатын мин. орын.

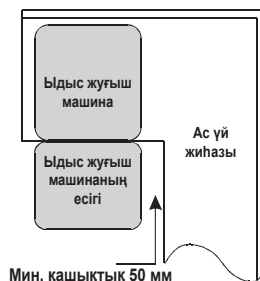

Ыдыс жуғыш машинаны орнату

ПАНЕЛЬДІ ОРНАТУ ЖӘНЕ ОНЫҢ ӨЛШЕМДЕРІ (DW50H4050BB / DW50H4030BB)

1. Ағаш панельді **3-ші суретте** көрсетілген тәрізді дайындау қажет.

3-ші сурет

Панельді суретте көрсетілген өлшемдерге сай орнату керек

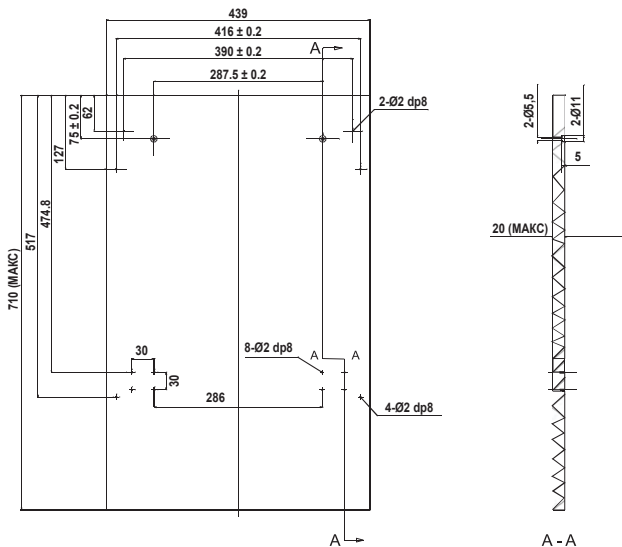

(Құрылғы: мм)

2. Ағаш панельдің ілгегін орнатыңыз да, ілгекті ыдыс жуғыш машинаның сыртқы есігіндегі саңылауға салыңыз (**4А суретті** қараңыз). Панельді орнатып болғаннан кейін, оны сыртқы есікке бұранда және болттардың көмегімен бекітіңіз (**4В суретті** қараңыз).

4А сурет

Декор-панельді орнату

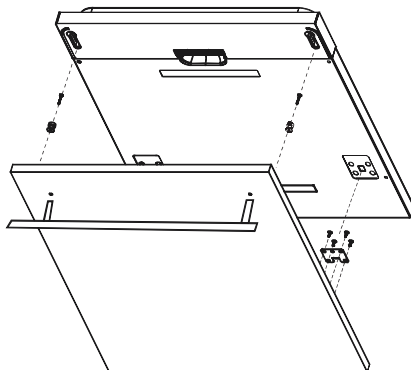

4В сурет

Ағаш декор-панельді орнату

1. Қысқа төрт бұранданы шешіп алыңыз.
2. Ұзын төрт бұранданы бұраңыз.

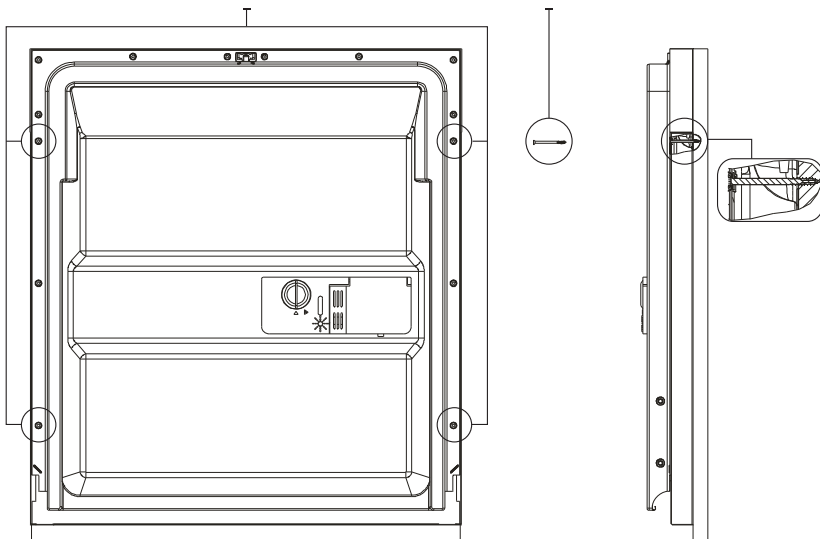

Ыдыс жуғыш машинаны орнату

ЕСІК СЕРІППЕСІН РЕТТЕУ

Есік серіппелері зауытта сыртқы есікке сай келетіндей серпімді етіп реттелген. Ағаш панель орнату қажет болса, есік серіппесінің тартылысын реттеу керек. Темір сымды қатайтып тарту немесе босату үшін, реттегіш бұранданы бұрау арқылы реттегішті тиісті орынға қойыңыз (5-ші суретті қараңыз).

Есікті шегіне дейін ашқан кезде көлденең қалпында тұрса және қолмен сәл ғана көтерген кезде жабылатындай қалыпқа келсе, бұл есік серіппесінің тартылысы дұрыс реттелгенін білдіреді.

5-ші сурет

Есік серіппесін реттеу.

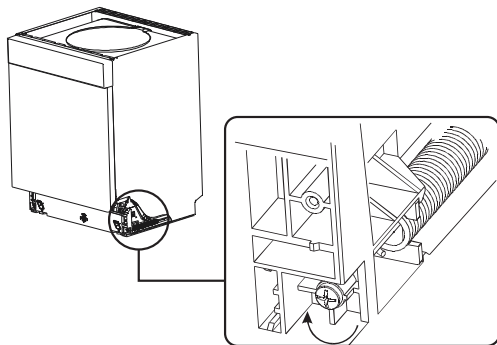

СУ ТӨГЕТІН ТҮТІКТЕРДІ ЖАЛҒАУ

Су төгетін түтікті диаметрі кем дегенде 4 см ақаба су құбырына жалғаңыз немесе түтікті майыстырмай, бүкпей раковинаға ағатын етіңіз. Түтіктің үстіңгі бөлігі 40 және 100 см аралығындағы биіктікте орналасуға тиіс. Түтіктің бос ұшынан су кері ағып кетпес үшін оны суға салып қою қажет.

6-шы сурет

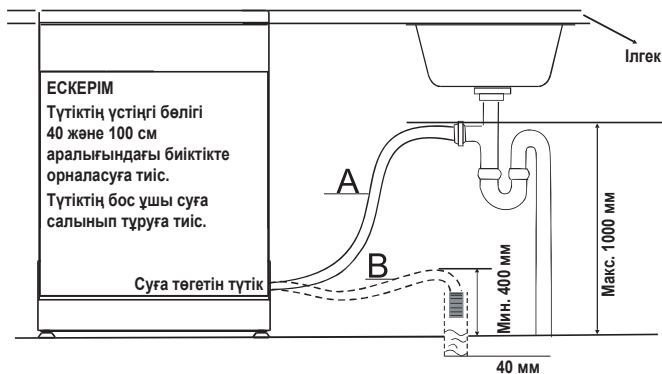

ЫДЫС ЖУҒЫШ МАШИНАНЫ ОРНАТУ ҚАДАМДАРЫ (DW50H4050BB / DW50H4030BB)

1. Жиһаздың есігін ыдыс жуғыш машинаның есігіне жинақпен бірге жеткізілген қапсырмаларды қолданып орнатыңыз. Ілеспе парақшадан қапсырмалардың қалай орнатылатынын қараңыз.
2. Есік серіппелерінің тартылысын алты қырлы кілтпен, сағат тілінің бағыты бойынша бұрап, есіктің сол және оң жақ серіппелерін қатайтыңыз. Бұлай істемеген жағдайда ыдыс жуғыш машинаға нұқсан келуі мүмкін. (2 - сурет)
3. Су құятын түтікті суық су жүйесіне жалғаңыз.
4. Су төгетін түтікті жалғаңыз. Сызбаға қараңыз. (6-шы сурет)
5. Қуат сымын жалғаңыз.
6. Булануға қарсы таспаны корпусстың жұмыс алаңының үстіне жапсырыңыз. Булануға қарсы таспаның корпусстың жұмыс алаңының шеттеріне кірігіп жапсырылғанына көз жеткізіңіз.
7. Ыдыс жуғыш машинаны орнына қойыңыз. (4-ші сурет)
8. Ыдыс жуғыш машинаның деңгейін реттеңіз. Артқы тірегіні ыдыс жуғыш машинаның табаның ортасындағы алты қырлы бұранданы, алты қырлы бұранда бұрағышпен бұрап реттеңіз (5А сурет). Алдыңғы тіректерін реттеу үшін жалпақ бұранда бұрағышты пайдаланып, алдыңғы тіректерді ыдыс жуғыш машина орныққанша бұраңыз (5В сурет).
9. Ыдыс жуғышты мықтап орнату керек. Бұл әрекетті екі тәсілмен орындауға болады:
 - А. Кәдімгі жұмыс алаңы : Орнатылатын ілгекті жақтаудағы саңылауға салып, жұмыс алаңының үстіне ағаш бұрандалармен бекітіңіз. (6-шы сурет)
 - В. Мәрмәр немесе гранит жұмыс алаңдары: бұранданы бүйіріне бұраңыз. (7-ші сурет)

7-ші сурет

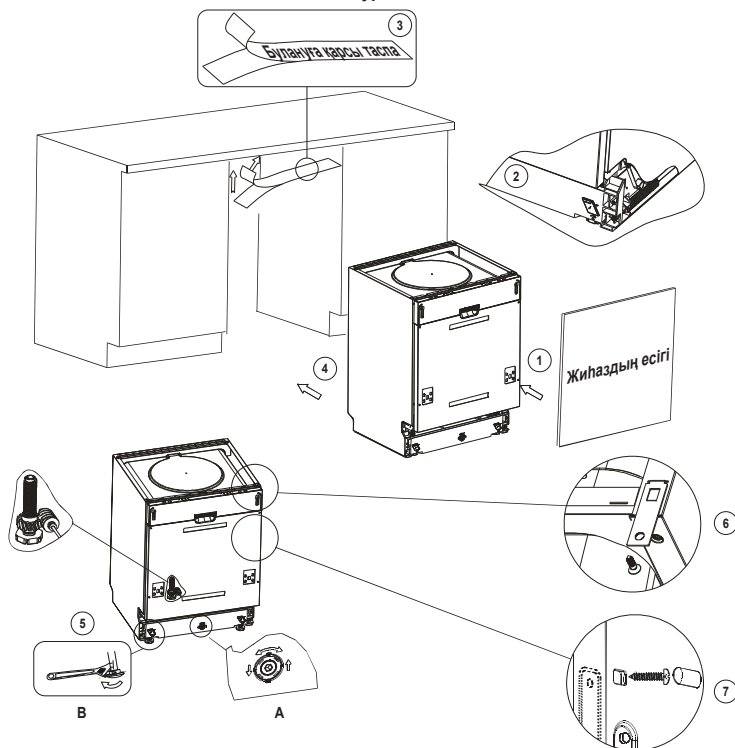

Ыдыс жуғыш машинаны орнату

ЫДЫС ЖУҒЫШ МАШИНАНЫ ІСКЕ ҚОСУ

Ыдыс жуғыш машинаны іске қосардың алдында келесіні тексеру қажет.

1. Ыдыс жуғыш машинаның деңгейінің реттелгенін және орнықтылығын.
2. Су құятын клапанның ашық екенін.
3. Жалғастырғыштардан су жылыстап ақпай тұрғанын тексеріңіз.
4. Сымдардың мықтап жалғанғанын.
5. Тоққа қосылғанын.
6. Су құятын және төгетін түтіктердің бұратылып қалмағанына көз жеткізіңіз.
7. Орам материалдары мен жапсырмалардың барлығының ыдыс жуғыш машинадан алынғанын.



НАЗАР АУДАРЫҢЫЗ : Орнатып болғаннан кейін, осы нұсқаулықты құжаттар салынған қалтаға салыңыз. Бұл нұсқаулықтағы ақпарат - пайдаланушылар үшін өте көп көмек.

Жуғыш зат пен су жұмсартқышты қолдану

СУ ЖҰМСАРТҚЫШ

Су жұмсартқышты су кермектігі тетігін қолданып қолмен баптау керек.



Су жұмсартқыш судың құрамындағы құрылғыға зиянды немесе оның қызметінің тиімділігін төмендететін минералдар мен тұздарды арылтуға арналған. Осы минералды заттар мен тұздардың мөлшері неғұрлым көп болса, судың кермектігі да соғұрлым жоғары болады. Су жұмсартқыш аймағыңыздағы су кермектігіне сәйкес бапталуға тиіс. Аймағыңыздағы су кермектігі туралы мәліметтерді жергілікті су шаруашылығын басқаратын мекемеден ала аласыз.

Тұздың салынатын мөлшерін реттеу

Ыдыс жуғыш машина қолданылатын судың кермектігіне қарай тұз тұтыну мөлшерін реттейтін етіп жасалған. Бұл тұз тұтыну мөлшерін тиімді - деңгейге қою мен реттеу үшін қажет, сондықтан тұзды үлестіру мөлшерін төмендегі жолмен орнатыңыз:

1. Құрылғыны іске қосу;
2. Құрылғы қосылғаннан кейін 60секунд ішінде, орнатылған режим бойынша су жұмсартқышты іске қосу үшін **Start (Бастай)** түймешігін 3 секундтан көп басыңыз;
3. **Start (Бастай)** түймешігін жергілікті жерге сәйкес дұрыс параметрді таңдау үшін басыңыз, параметрлер келесі ретпен өзгереді: H1 → H2 → H3 → H4 → H5 → H6; Төмендегі кесте бойынша өзгертулер енгізу ұсыналады.
* Зауыттық параметрлер: H4 (EN 50242)
4. Режим орнатылғанша 5 секунд күтіңіз.

СУДЫҢ КЕРМЕКТІГІ				Тетіктің орналасуы		Тұзды пайдалану мөлшері (грамм/цикл)	Автономды (циклдер/1 кг)
°dH	°fH	°Кларк	ммоль/л	DW50H4050BB сериялары DW50H4030F сериялары	DW50H4030BB сериялары		
0~5	0~9	0~6	0~0,94	H1	Алдын ала жуу	0	/
6~11	10~20	7~14	1,0~2,0	H2	Жылдам	20	60
12~17	21~30	15~21	2,1~3,0	H3	Жылдам,Алдыналажуу	30	50
18~22	31~40	22~28	3,1~4,0	H4	Қарқынды	40	40
23~34	41~60	29~42	4,1~6,0	H5	Қарқынды,Алдыналажуу	50	30
35~55	61~98	43~69	6,1~9,8	H6	Қарқынды, Жылдам	60	20

-  1 dH (Неміс градусы) = 0,178 ммоль/л
-  1 Кларк (Британия градусы) = 0,143 ммоль/л
-  1 fH (Франция градусы) = 0,1 ммоль/л

 Судың кермектігі туралы ақпарат алу үшін жергілікті сумен жабдықтау мекемесіне хабарласыңыз.

СУ ЖҰМСАРТҚЫШ

Судың кермектігі әр жерде әр түрлі болады. Ыдыс жуғыш машинада кермек су қолданылса, ыдыс-аяқ пен ас құралдарына қақ тұруы мүмкін. Құрылғы судың құрамындағы әк пен минералдарды кетіру үшін арнайы жасалған тұзды қолданатын су жұмсартқышпен жабдықталған.

Жуғыш зат пен су жұмсартқышты қолдану

СУ ЖҰМСАРТҚЫШҚА ТҰЗ САЛУ

Өрқашан ыдыс жуғыш машинаға арналған тұзды қолданыңыз.

Тұз сауыты астыңғы тордың астында орналасқан және оны төмендегідей толтыру керек:

⚠ НАЗАР АУДАРЫҢЫЗ

- Тек ыдыс жуғыш машинаға арналған тұзды ғана пайдаланыңыз! Ыдыс жуғышқа арналмаған басқа тұз түрлері, әсіресе, ас тұзы су жұмсартқышқа зиян келтіреді. Жарамсыз тұзды қолдану салдарынан ақау орын алса, өндіруші ешбір кепілдік бермейді және бұндай ақаулықтарға жауапкершілік көтермейді.
- Тұз сауытына толық жуу бағдарламаларының бірін қосар алдында ғана тұз салыңыз. Бұл тұз түйірлерінің немесе тұзды судың машина түбіне төгіліп, төгілген жерінде белгілі бір уақыт жатып тоттануды болдырмау үшін қажет.
- Бірінші жуу циклі аяқталғаннан кейін басқару панелінің шамы сөнеді.

1. Астыңғы себетті алыңыз, содан кейін тұз сауытының қақпағын бұрап алыңыз.



2. Сауытты алғаш рет толтырған кезде, оның 2/3 мөлшеріне дейін су құйыңыз (шамамен 1 литр).

3. Құйғыштың (бірге жеткізіледі) ернеуін тесікке кіргізіп, шамамен 1,5 кг тұз қосыңыз. Тұз сауытынан аздап су төгілуі мүмкін, бұл қалыпты жағдай.

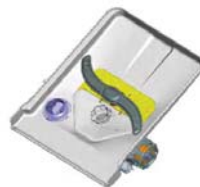

4. Қақпағын орнына мықтап бұраңыз.

5. Әдетте тұз индикаторының шамы тұз сауытына тұз салынғаннан кейін сөнеді.

-  Тұз сауытын басқару панеліндегі тұз индикаторы жанған кезде қайта толтыру керек. Тұз сауыты жеткілікті толған жағдайда да, тұз индикаторы тұз толық еріп біткенше сөнбеуі мүмкін. Егер басқару панелінде тұз индикаторы жоқ болса, тұз сауытын ыдыс жуғыш машина орындаған жуу циклдарына қарап толтыруға болады.
- Егер ыдыс жуғыш машинаға тұзды шамадан көп салсаңыз, алдын ала жуу бағдарламасын қосыңыз.

ШАЙҒЫШ ЗАТ ҮЛЕСТІРГІШТІ

Шайғыш зат функциясы

Шайғыш зат соңғы шаю циклі кезінде, өбден шаю және дақ-жолақсыз құрғату үшін автоматты түрде қосылады.

⚠ НАЗАР АУДАРЫҢЫЗ : Ыдыс жуғышқа арналған фирмалық шайғыш заттарды ғана пайдаланыңыз. Шайғыш зат сауытына ешбір басқа зат (мысалы, ыдыс жуғышты тазалағыш зат, сұйық тазалағыш заттар) салмаңыз. Бұл құрылғыға нұқсан келтіруі мүмкін.

Шайғыш зат үлестіргішін толтыру

Басқару панелінде шайғыш зат таусылғанда жанатын индикатор жанып тұрмаса, шайғыш заттың мөлшерін қақпақтың қасында орналасқан “D” таңбасы бар оптикалық деңгей көрсеткіштің Түсіне қарап анықтауға болады. Шайғыш зат сауыты толып тұрған кезде, индикатордың түсі күңгірт болады. Шайғыш зат азайған сайын күңгірт нүктенің көлемі кішірейе түседі. Шайғыш заттың деңгейін ешқашан 1/4 мөлшерінен төмендетпеңіз.

Шайғыш зат азайған сайын шайғыш зат деңгейінің индикаторының үстіндегі қара нүктенің көлемі төмендегі суретте көрсетілгендей өзгереді:

- Толы
- 3/4 мөлшеріне дейін
- 1/2 мөлшеріне дейін
- 1/4 мөлшеріне дейін : Дақ қалмас үшін қайта толтыру керек
- Бос

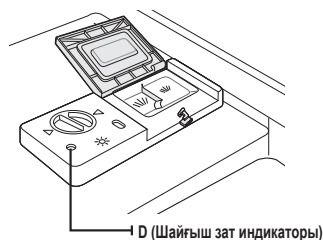

Жуғыш зат пен су жұмсартқышты қолдану

Шайғыш зат үлестіргіш

1. Үлестіргішті ашу үшін қақпағын “ашық” (сол жақ) көрсеткіге қарай бұрап, көтеріп шығарыңыз.



2. Шайғыш затты үлестіргішке ернеуінен асырмай абайлап құйыңыз.

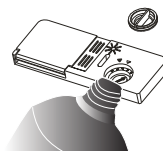

3. Қақпақты “ашық” көрсеткісіне келтіре отырып салыңыз да, “жабық” (оң) көрсеткісіне қарай бұраңыз.

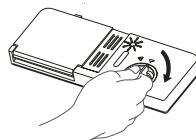

Шайғыш зат соңғы шаю циклы кезінде, су тамшылары ыдыс бетіне тұрып, дақ немесе жолақ қалдыруын болдырмау үшін қосылады. Ол сондай-ақ, суды ыдыстың бетінен кетіру арқылы оны жақсы құрғатуға көмектеседі.

Ыдыс жуғыш машинаңыз сұйық шайғыш затты қолданатын етіп жасалған. Шайғыш зат үлестіргіші есіктің ішкі жағында, жуғыш зат үлестіргішінің қасында орналасқан. Үлестіргішті толтыру үшін қақпағын ашыңыз да, оған шайғыш зат деңгейін көрсететін индикатор қара түске енгенше шайғыш заттан құйыңыз. Шайғыш зат сауытының сыйымдылығы шамамен 130 мл.

Үлестіргішті ернеуінен асырмай толтырыңыз, себебі тым сабынды болып кетуіне әкелуі мүмкін. Төгіліп қалса дымқыл шүберекпен сүртіңіз. Ыдыс жуғыш машинаның есігін жаппай тұрып, қақпағын орнына салуды ұмытпаңыз.

! **НАЗАР АУДАРЫҢЫЗ** : Келесі жуу циклі кезінде көпіршімес үшін, шайғыш затты салып жатқанда төгілген затты су тартатын шүберекке сіңіріп алыңыз.

Шайғыш зат үлестіргішін реттеу

Шайғыш зат үлестіргішінің төрт параметрі бар. Үлестіргішті әрқашан 3-ші қалыпқа қойып іске қосыңыз. Ыдыста дақ қалса немесе дұрыс кеппесе, шайғыш зат үлестіргішінің қақпағын ашып, тетігін 4-ші қалыпқа қою арқылы шайғыш заттан тағы салыңыз. Біз 3-ші параметрге қоюды ұсынамыз (Зауыттық параметрі: “3”).

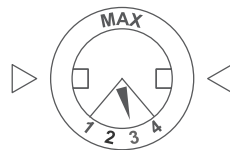

! Жуғаннан кейін ыдыс-аяқтың үстінде су тамшылары немесе әк дақтары қалса, шайғыш зат мөлшерін көбейтіңіз. Ыдыс-аяқ үстінде ақшыл жолақтар болса немесе шыны ыдыс-аяқ үстінде және пышақтардың жүзінде көкшіл дақтар қалса, шайғыш зат мөлшерін азайтыңыз.

ЖУҒЫШ ЗАТТЫҢ ФУНКЦИЯСЫ

Химиялық заттардан тұратын жуғыш заттар, кір-қоқыстарды тазалап, ыдыс жуғыш машинадан шығару үшін қажет. Сатудағы жуғыш заттардың көпшілігі осы мақсатта қолдануға жарайды.

 **ЕСКЕРТУ** : Ыдыс жуғыш машинаға арналған жуғыш зат жеміргіш болады! Оны балалардың қолы жетпейтін жерде сақтаңыз.

 **Жуғыш затты дұрыс қолдану**
Ыдыс жуғыш машинаға арналған жуғыш заттарды ғана пайдаланыңыз. Жуғыш заттарды ескіртпей, құрғақ күйде сақтаңыз. Ыдысты жууға дайын болмасаңыз, ұнтақ жуғыш затты үлестіргішке салмаңыз.

Жуғыш концентрат

Химиялық құрамына қарай ыдыс жуғыш машинада қолданылатын жуғыш заттарды екі негізгі түрге бөлуге болады:

- жеміргіш құраластардан тұратын, сілті негізінде жасалған дәстүрлі жуғыш заттар
- сілтісі аз, табиғи ферменттен тұратын жуғыш зат концентраты

“Қалыпты” жуу бағдарламаларын жуғыш концентратты қолданып іске қосқанда, қоршаған ортаға келетін зиян азаяды және ыдыстарға да жақсы; бұл жуу бағдарламалары жуғыш концентраттың құрамындағы қоқысты ерітетін ферменттердің сипатына арнайы негізделіп жасалған. Осы себепке байланысты жуғыш концентрат қолданылатын “қалыпты” жуу бағдарламалары, “қарқынды” бағдарламаларды қолданғанда қол жеткізуге болатын нәтижеге қол жеткізе алады.

Жуғыш таблеткалар

Әр түрлі өндірушілер өндірген жуғыш таблеткалардың еру уақыты да әр түрлі болады. Сол себепті, қысқа жуу бағдарламалары қолданылғанда, кейбір жуғыш таблеткаларды пайдалану күткен нәтижеге жеткізбейді. Сондықтан, жуғыш таблеткаларды қолданғанда, жуғыш заттардың қалдықтарын өбден кетіру үшін ұзақ мерзімдік жуу бағдарламаларын қолданыңыз.

Жуғыш зат үлестіргіші

Сауытты әр жуу циклін бастамай тұрып, Жуу циклінің кестесіндегі нұсқауларға сай толтыру қажет. Ыдыс жуғыш машинаңыз әдеттегі ыдыс жуғыш машиналарға қарағанда, жуғыш зат пен шайғыш затты аз тұтынады. Әдетте қалыпты толтырылған ыдыс жуғыш машинаға тек бір ас қасық жуғыш зат салынады. Сонымен қатар, қатты ластанған ыдыс-аяқты жуу үшін көбірек жуғыш зат қажет. Жуғыш затты үнемі ыдыс жуғыш машинаны іске қосардың алдында ғана салыңыз, әйтпесе жуғыш зат дымқылданып, дұрыс ерімеуі мүмкін.

Жуғыш зат пен су жұмсартқышты қолдану

Жуғыш зат үлестіргішіне жуғыш затты толтыру

1. Егер қақпағы жабық тұрса: босату түймешігін басыңыз. Қақпақтың серіппесі ашылады.

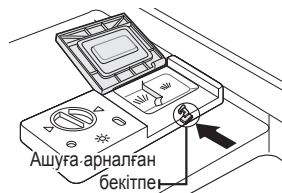

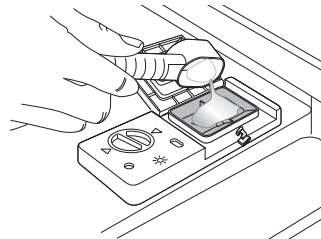

2. Жуғыш затты ерқашан әр жуу циклын бастауға сәл қалғанда салыңыз. Ыдыс жуғыш машинаға арналған фирмалық жуғыш заттарды ғана пайдаланыңыз.



Жуғыш заттың қолданылатын мөлшері

1. Жуғыш зат үлестіргішіне жуғыш заттан салыңыз. Таңба оң жақта көрсетілгендей мөлшерлеме деңгейін көрсетеді:
 - A. Бұл негізгі жуу циклының жуғыш затын салуға арналған бөлік, шамамен 25 г (H4050BV), 22 г (H4030).
 - B. Бұл алдын ала жуу циклының жуғыш затын салуға арналған бөлік, шамамен 5 г.

 Ыдыстар қатты кірлесе, алдын ала жуу циклының жуғыш затын салуға арналған бөлікке қосымша жуғыш заттан салыңыз. Бұл жуғыш зат алдын ала жуу циклі кезінде қосылады.

 Жуғыш заттың бір циклды бағдарламаларда қолданылатын мөлшері туралы ақпаратты "Жуу циклі кестесі"-беттен көре аласыз. (36 бетті қараңыз) Ластану деңгейі мен су кермектігінің түріне байланысты өзгешеліктер болуы мүмкін екенін есте ұстаңыз.

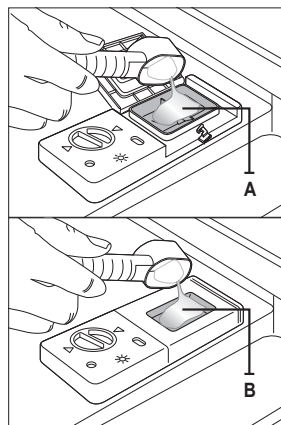

2. Қақпақшаны қойыңыз да жабылғанға дейін үстінен басыңыз.

 Жуғыш заттың орамында көрсетілген, өндірушінің пайдалану мөлшері мен сақтау жөніндегі ұсыныстарын орындаңыз.

Жуғыш заттар

Жуғыш заттардың 3 түрі бар.

1. Фосфат және хлор қосылған.
2. Фосфаты бар және хлор қосылмаған.
3. Фосфат және хлор қосылмаған.

Әдетте жаңа ұнтақ жуғыш заттың құрамында фосфат болмайды. Фосфаттың су жұмсартқыш функциясы берілмеген. Бұндай жағдайда, судың кермектігі 6 dH ғана болса да, тұз сауытына тұз салуды ұсынамыз. Егер кермек су үшін фосфаты жоқ жуғыш зат қолданылғанда, ыдыстар мен стакандарда ақ дақтар жиі қалады. Бұндай жағдайда жуу нәтижесі жақсы болуы үшін жуғыш заттан көбірек қосып салыңыз. Хлорсыз жуғыш заттарды қолданғанда сөл ғана ағартады. Оңай жуылмайтын және түрлі-түсті дақтар толық тазаланбайды. Бұндай жағдайда температурасы жоғарылау бағдарламаны таңдаңыз.

MULTI IN 1 ПАРАМЕТРІН ҚОЛДАНУ ТӘСІЛІ

Ыдыс жуғыш машинаңыз тұз және шайғыш затты қажет етпейтін, бірақ 3 in 1 таблеткасын қажет ететін Multi in 1 параметрімен жабдықталған. Бұл параметрді Қарқынды, Эко бағдарламаларында ғана таңдауға болады.

 Multi in 1 параметрі, Multi in 1 таблеткасын қолдануға ғана арналған. Егер Multi in 1 таблеткасын осы параметрсіз қолдансаңыз, құрылғы жұмысы жақсы нәтиже бермейді.

1. Сауытқа Multi in 1 таблетканы салып, содан кейін Multi in 1 параметрін бастаңыз.
2. Қақпақшаны қойыңыз да жабылғанға дейін үстінен басыңыз.

 Multi in 1 тығыз аралас жуғыш заттарды қолданғанда, қақпақты дұрыс жабыңыз.

 **НАЗАР АУДАРЫҢЫЗ** : Жуғыш заттардың барлығын балалардың қолы жетпейтін сенімді жерге сақтаңыз. Жуғыш заттарды өрқашан ыдыс жуғыш машинаны іске қосардың сәл алдында сауытқа салыңыз.



Ыдыс жуғыш машина торына ыдыс салу

Ыдыс жуғыш машина жақсы жұмыс істеуі үшін оған ыдыс салғанда төмендегі нұсқауларды орындаңыз. Сәрелер мен ас құралдары себеттерінің функциялары мен сыртқы түрі сіздің үлгіңізден өзгеше болуы мүмкін.

⚠ ыдыс жуғыш машина торын толтырар алдында және толтырғаннан кейін де назар аударыңыз
Тағамның көп мөлшерде қалған қалдықтарын қырып алыңыз. Ыдыс-аяқты ағын сумен шаюдың қажеті жоқ. Ыдыс жуғыш машинаға заттарды төмендегі ретпен салыңыз:

1. Шыныаяқ, стакан, кәстрөл/таба т.с.с. сияқты заттарды төңкеріп қойыңыз.
2. Дөңес немесе ойыс жерлері бар ыдыс-аяқтан су ағып кету үшін жантайтып қойыңыз.
3. Оларды аударылып кетпес үшін мықтап орналастыру керек.
4. Мұндай ыдыс-аяқ жуу циклы кезінде бүркіш түтіктердің айналуына кедергі жасамауға тиіс. Тым кішкене заттарды ыдыс жуғыш машинада жумау керек, себебі олар сәреден оңай түсіп кетуі мүмкін.

🗂 Ыдыс-аяқтарды алу
Үстіңгі себеттен ыдыс-аяқты алып жатқан кезде, астыңғы себеттегі ыдыс-аяққа су тамшыламау үшін әуелі астыңғы себетті, содан кейін үстіңгі себеттегі ыдыстарды алуды ұсынамыз.

ҮСТІҢГІ СЕБЕТКЕ ЫДЫС САЛУ

Үстіңгі себет стакан, кофе және шай кесесі мен табақтары, сонымен қатар табақ, кішкене шыныаяқтар аласа кәстрөлдер (егер қатты лас болмаса) тәрізді осал және жеңіл заттарды қоюға арналған.

Ыдыстар-аяқтарды су бүркіген кезде жылжып кетпейтіндей етіп орналастырыңыз. Стакандар, кеселер мен шыныаяқтарды ерқашан төмен қаратып қойыңыз.

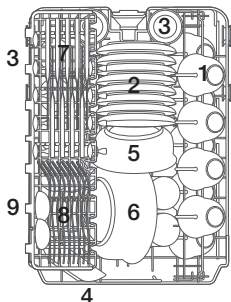

DW50N4030BB / DW50N4030F

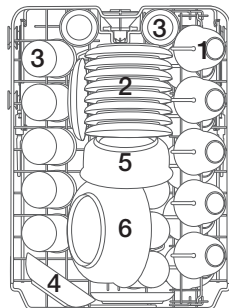

DW50N4050BB

Шыныаяқ



Табақшалар



Стакан



Кішкене шыныаяқ



Орташа шыныаяқ



Үлкенірек шыныаяқ



Пышақтар



Шанышқылар



Көже қасығы

Үстіңгі себетті реттеу

Үстіңгі себеттің биіктігін үстіңгі/астыңғы себетке үлкен ыдыстарды салатын орынды кеңейту үшін реттеуге болады.

1. Үстіңгі сөрөнi төмендету үшін үстіңгі себеттің сол және оң бүйірінде орналасқан "А" тетіктерін басып, үстіңгі себетті де төмен қарай бірге басыңыз.
2. Үстіңгі сөрөнi көтеру үшін ешқандай тетікті қолданбай үстіңгі себеттің өзін ғана жоғары қарай тартыңыз.

⚠ Абай болыңыз: Үстіңгі себеттің биіктігін ыдыс-аяқтарды себетке салмай тұрып реттеуді ұсынамыз. Егер себетке ыдыс-аяқты салғаннан кейін деңгейлейтін болсаңыз, онда ыдыс-аяқты сындырып алуыңыз мүмкін.

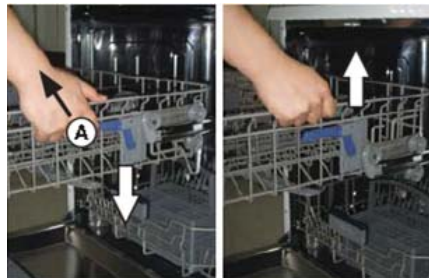

Деңгейді төмендету үшін

Деңгейді жоғарлату үшін

АСТЫҢҒЫ СЕБЕТКЕ ЫДЫС САЛУ

Жуылуы қиын үлкен заттарды астыңғы сөреге салуды ұсынамыз: кәстрөлдер мен табалар, табақтар мен шыныаяқтарды суретте көрсетілгендей оң жаққа орнатыңыз.

Ас табақтары мен қақпақтарды үстіңгі бүріккіш түтіктің айналуына кедергі келтірмес үшін сөрелердің бүйір жақтарына салған дұрыс. Кәстрөл, шаралар т.с.с. заттарды аузын төмен қаратып салу керек.

Терең кәстрөлдердің суы ағып кетуі үшін жантайтып салу керек.

Астыңғы сөрөнi жинау функциясы, астыңғы қатарларды жинап үлкен ыдыстарды немесе көбірек кәстрөл немесе таба салуға мүмкіндік береді.

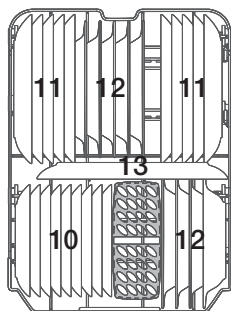

DW50H4030BB / DW50H4030F

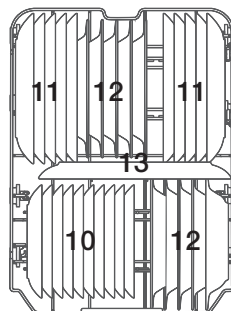

DW50H4050BB



Десерт табақтары



Ас табақтары



Көже табақтары



Сопақ табақ

ІШКЕ

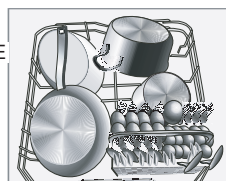

☞ Ұзын заттарды, ас құралдарын, салат қалақшаларын және ұзын пышақтарды бүріккіш түтіктің жұмысына кедергі келтірмеу үшін сөреге қою керек.

Ыдыс жуғыш машина торына ыдыс салу

АСТЫҒЫ СЕБЕТТІҢ ІЛГЕКТЕРІН ЖИНАУ

Кәстрөлдер мен табаларды ыңғайлы салу үшін ілгектерді төмендегі суретте көрсетілгендей төмен қайырып қоюға болады.

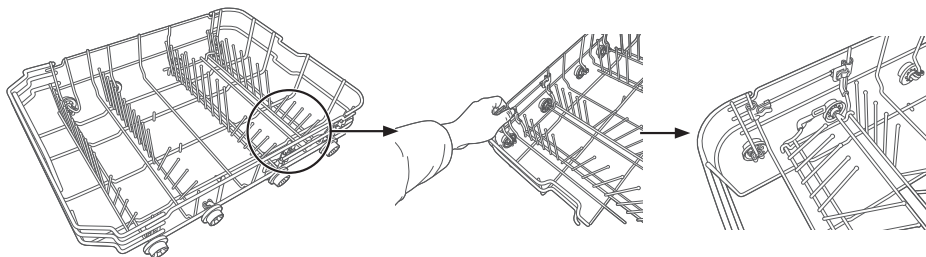

АС ҚҰРАЛДАРЫНЫҢ (АС ҚҰРАЛДАРЫ) СЕБЕТІ:

Ас құралдарын ас құралдары себетіне саптарын төмен қаратып салу керек: Қасықтарды тиісті ұяларға жеке-жеке салуға және ерекше ұзын құралдарды үстіңгі себеттің алдыңғы жағына көлденең жатқызып салуға болады.

DW50H4050BB

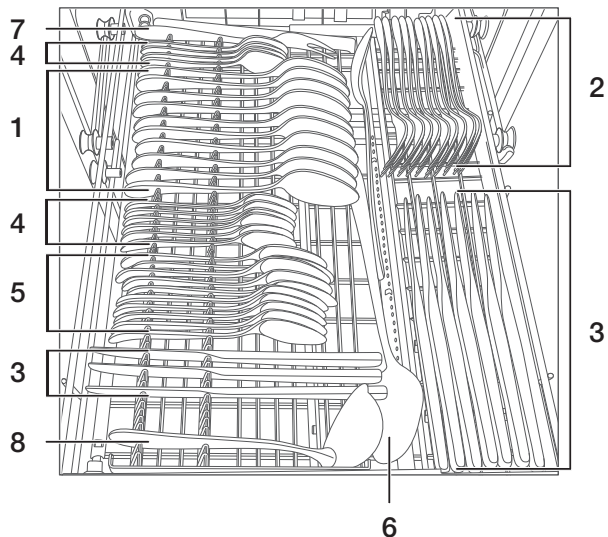

1	Көже қасығы		5	Десерт қасығы	
2	Шанышқылар		6	Ас қасықтары	
3	Пышақтар		7	Ас шанышқылары	
4	Шай қасығы		8	Ожаулар	



⚠ ЕСКЕРТУ

- Сөренің астынан ешқандай зат шығып тұруға тиіс емес.
- Әрқашан үшкір заттардың өткір ұштарын төмен қаратып салу қажет!

Ыдыс жуғыш машина торына ыдыс салу

DW50H4030BB / DW50H4030F

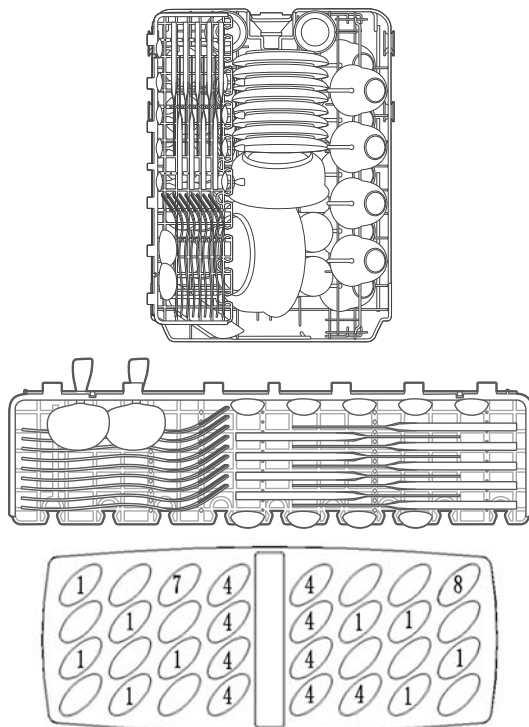

1	Көже қасығы		5	Десерт қасығы	
2	Шанышқылар		6	Ас қасықтары	
3	Пышақтар		7	Ас шанышқылары	
4	Шай қасығы		8	Ожаулар	





⚠ ЕСКЕРТУ

- Сөренің астынан ешқандай зат шығып тұруға тиіс емес.
- Өрқашан үшкір заттардың өткір ұштарын төмен қаратып салу қажет!

ЫДЫС ЖУҒЫШТА КЕЛЕСІ ЫДЫС-АЯҚ/АС ҚҰРАЛДАРЫН:

Жууға болмайды	Сонша тиімді емес
Сабы ағаштан, мүйізден, фарфордан немесе ақықтан жасалған ас құралдары. Қызуға төзімсіз пластик заттар. Қызуға төзімді емес ескі және бөліктері желімделіп құрастырылған ас құралдары. Байлаулы ас құралдары немесе ыдыс-аяқ. Қалайы немесе мыс заттар. Қорғасынды хрусталь. Тоттанатын темір заттар. Ағаш табақтар. Синтетикалық талшықтардан жасалған заттар.	Көп жуғаннан кейін кейбір стакандардың өңі кетуі мүмкін. Күміс және алюминий бөлшектердің түсі жуған кезде өзгеруге бейім келеді. Жалатылған ыдыс-аяқтар ыдыс жуғыш машинада жиі жуылса әрі кетуі мүмкін.

-  Темекінің күлі, балауыз, ликер немесе бояу тәрізді заттар ластаған заттарды жууға болмайды. Жаңа ыдыс сатып алғанда, олардың ыдыс жуғыш машинада жууға жарамдылығын тексеріңіз.
-  Ыдыс жуғыш машинаны шамадан тыс толтырмаңыз. Құрылғыда тек 9 не10 стандартты ыдыстарға арналған ғана орын бар. Ыдыс жуғыш машинада жууға жарамсыз ыдыстарды салмаңыз. Бұл жуу нәтижесі жақсы болуы және қуатты тиімді тұтыну үшін қажет.

Ыдыстар мен ас құралдарын салған кезде

Ыдыс-аяқ пен ас құралдары айналып тұратын бүріккіш түтіктерге кедергі жасамауы керек. Кесе, стакан, кәстрөл, шыны аяқтар, т.с.с. тәрізді шуңғыл ыдыстардың ауыздарын, сауыттың ішіне немесе ыдыстың түбіне су жиналмау үшін төмен қаратып салыңыз.

-  Ас құралдары ыдыс-аяқтардың ішінде, не олар бірінің үстінде бірі жатпауы керек
 - Стакандарға зиян келтірмеу үшін, бір-біріне тигізбей салу керек.
 - Оңай жуылмайтын үлкен заттарды астыңғы сөреге салу керек.
 - Үстіңгі сөре стакан, кофе мен шай кеселері тәрізді осал әрі жеңілрек ыдыстарды салуға арналған.

НАЗАР АУДАРЫҢЫЗ

Тігінен орналастырылған ұзын жүзді пышақтар – қауіп-қатердің бірден бір көзі!
Ұзын және/не ет бұзатын не турайтын пышақтар тәрізді өткір заттарды үстіңгі себетке көлденеңінен орналастыру қажет.

Стакандар мен басқа ыдыстарға нұқсан келу

Ықтимал себептері	Шешімі
<ul style="list-style-type: none"> • Шынының түрі немесе өндіру үрдісі. Жуғыш заттың химиялық құрамы. • Судың температурасы және ыдыс жуу бағдарламасының ұзақтығы. 	<ul style="list-style-type: none"> • Өндірушісі “ыдыс жуғыш машинада жууға болады” деп көрсеткен шыны немесе фарфор ыдысты ғана қолданыңыз • “Ыдыстарға жайлы” деп көрсетілген жеңіл жуғыш заттарды ғана қолданыңыз. Егер қажет болса, жуғыш зат өндірушісінен қосымша ақпарат алыңыз. • Жуу температурасы төмен бағдарламаны таңдаңыз. • Ыдысқа зақым келмес үшін, бағдарлама аяқталғаннан кейін шыны ыдыс-аяқ пен ас құралдарын ыдыс жуғыш машинадан дереу алыңыз.

Жуу бағдарламалары

ҚҰРЫЛҒЫНЫ ІСКЕ ҚОСУ

Жуу циклін бастау.

1. Астыңғы және үстіңгі себеттерді тартып шығарыңыз да, ыдыс-аяқты салып, орнына қайта итеріңіз. Ыдыс-аяқты алдымен астыңғы себетке, содан кейін үстіңгі себетке салуды ұсынамыз (“**Ыдыс жуғыш машина торына ыдыс салу**” тарауын қараңыз).
2. Жуғыш заттан салыңыз (“**Жуғыш зат пен су жұмсартқышты қолдану**” тарауын қараңыз).
3. Ашаны розеткаға сұғыңыз. Электр қуаты 220-240 В АТ / 50 Гц, розетканың техникалық сипаттамасы 15 А 250 В АТ. Су құятын шумектің тиісті су қысымына қосылғанына көз жеткізіңіз.
4. DW50H4030F : Есікті жабыңыз, машинаны іске қосу үшін **Power (Қуат)** түймешігін басыңыз. DW50H4050BB / DW50H4030BB : Есікті ашыңыз, машинаны іске қосу үшін **Power (Қуат)** түймешігін басыңыз.
5. **Бағдарлама** түймешігін басыңыз, жуу бағдарламасы келесідей өзгереді:

DW50H4030F	Автоматты → ECO → Қарқынды → Жылдам → Алдын ала жуу
DW50H4030BB	Автоматты → ECO → Қарқынды → Жылдам → Алдын ала жуу
DW50H4050BB	Автоматты → ECO → Қарқынды → Жылдам → Жылдам жуу → Алдын ала жуу

Жуу бағдарламасы таңдалғаннан кейін есікті жабыңыз, тиісті шам немесе белгі жанады. Содан кейін ыдыс жуғыш машинаны іске қосу үшін **Start (Бастау)** түймешігін басыңыз. (DW50H4030F)

Жуу бағдарламасы таңдалғаннан кейін есікті ашыңыз, тиісті шам немесе белгі жанады. Содан кейін ыдыс жуғыш машинаны іске қосу үшін **Start (Бастау)** түймешігін басып, есікті жабыңыз. (DW50H4050BB / DW50H4030BB)

-  Жуу циклын кідірту үшін **Start (Бастау)** түймешігін басыңыз, “.” кідірту сәтінде дыбыстық сигнал әр 60сек. бір рет беріледі. Содан кейін есікті жауып, **Start (Бастау)** түймешігін қайта басқанда, ыдыс жуғыш машина 10 секундтан кейін жұмысын жалғастырады, “.” жыпылықтайды. (DW50H4030F)
- Жуу циклын кідірту үшін есікті ашқанда, “.” немесе индикатордың шамдары жанады, кідірту сәтінде дыбыстық сигнал әр 60сек. бір рет беріледі. Содан кейін есікті жапқан соң, ыдыс жуғыш машина 10 секундтан кейін жұмысын жалғастырады, “.” немесе индикатордың шамдары жыпылықтайды. (DW50H4050BB / DW50H4030BB)

БАҒДАРЛАМАНЫ ӨЗГЕРТУ...

Шарты :

1. Орындалып тұрған цикл басталғаннан бері көп уақыт өтпесе ғана өзгертуге болады. Әйтпесе, жуғыш зат әлдеқашан құйылып, құрылғыдағы ыдыс жуылған су әлдеқашан төгілген болуы мүмкін. Бұндай жағдайда, жуғыш зат үлестіргішке қайта жуғыш зат салу керек (“**Жуғыш зат үлестіргішіне жуғыш затты толтыру**” тарауын қараңыз).
 2. **Start (Бастау)** түймешігін басқанда, машина күту режиміне ауысады, **Start (Бастау)** түймешігін 3 секундтан артық басыңыз, содан кейін бағдарламаны қажетті цикл параметріне қоюға болады. (DW50H4030F) Есікті ашыңыз, **Start (Бастау)** түймешігін 3 секундтан артық басыңыз, содан кейін бағдарламаны қажетті цикл параметріне қоюға болады. (DW50H4050BB / DW50H4030BB)
-  Есікті жуу циклы кезінде ашсаңыз, машина кідіреді. Бағдарлама шамы жыпылықтауын тоқтады, есік жабылмаса әр минут сайын дыбыстық сигнал беріледі. Есікті жапқан соң, машина 3 секундтан кейін жұмысын өздігінен жалғастырады.
- Егер құрылғыңыздың жады функциясы бұзылған болса, машина қуат көзінен ажыратылғаннан кейін таңдалған бағдарламаны аяқтайды.

Ыдыс қосып салу

Ұмыт қалған ыдысты кез келген уақытта, жуғыш зат үлестіргіші ашылмай тұрып қосып салуға болады.

1. **Start (Бастай)** түймешігін басып есікті баяу және абайлап ашыңыз, ыдыс жуғыш машинаның ішіндегі ыстық буға күйіп қалу қатері бар. (DW50H4030F)
Есікті баяу және абайлап ашыңыз, ыдыс жуғыш машинаның ішіндегі ыстық буға күйіп қалу қатері бар. (DW50H4050BB / DW50H4030BB)
2. Бүріккіш түтіктер жұмыс істеуін тоқтатқан кезде, есікті толық ашуға болады.
3. Ұмыт қалған ыдыс-аяқты салыңыз.
4. Есікті жабыңыз және **Start (Бастай)** түймешігін басыңыз, 10 секундтан кейін ыдыс жуғыш машина жұмыс істейді. (DW50H4030F)
Есікті жабыңыз, 10 секундтан кейін ыдыс жуғыш машина жұмыс істейді. (DW50H4050BB / DW50H4030BB)

 **ЕСКЕРТУ** : Жуу циклі кезінде есікті ашу қауіпті, себебі ыстық суға күйіп қалуыңыз мүмкін. Жұмыс істеп тұрған ыдыс жуғыш машинаның есігі ашық болса, қауіпсіздік тетігі іске қосылып, цикл тоқтайды.

ЖУУ БАҒДАРЛАМАСЫНЫҢ АЯҚТАЛУЫ

Цикл аяқталған кезде ыдыс жуғыш машинадан қысқа сигнал естіледі де, тоқтайды. Сандық бейнебетте "End" көрсетілсе ғана бағдарлама аяқталады.

1. Ыдыс жуғыш машинаны **Power (Қуат)** түймешігін басып сөндіріңіз.
2. Су құятын шүмекті жабыңыз!

 **Есікті абайлап ашыңыз. Есік ашылған кезде ыстық бу шығып кетуі мүмкін!**

- Ыстық ыдыстар соққыға осал келеді. Ыдыстарды құрылғыдан шығарар алдында 15 минут қоя тұрып суытып алу керек.
- Ыдыс жуғыш машинаның есігін ашыңыз да, ыдыстарды шығармас бұрын бірнеше минут күтіңіз. Сонда ыдыстар салқындап, құрғату нәтижесі де жақсара түседі.
- Ыдыс жуғыш машинаны босату.

 Ыдыс жуғыш машинаның іші дымқыл болады, бұл қалыпты жағдай. Алдымен астыңғы себетті, содан кейін үстіңгі себетті босатыңыз. Сонда астыңғы себеттегі ыдыстарға үстіңгі себеттен су тамып кетпейді.

Жуу бағдарламалары

ЖУУ ЦИКЛІ КЕСТЕСІ

DW50H4050BB

Бағдарлама	Циклдың сипаттамасы	Жұғыш зат (г) (Алдын ала жуу / Негізгі жуу)	Жұмыс істеу уақыты (мин)	Қуат (кВтс)	Су (л)
Қарқынды	Алдын ала жуу 50 °C	0/25	165	1,35	16,5
	Жуу 60 °C				
	Шаю				
	Шаю				
	Шаю 65 °C				
	Кептіру				
Қарқынды + Зарарсыздандыру	Алдын ала жуу 50 °C	0/25	185	1,4	16,5
	Жуу 60 °C				
	Шаю				
	Шаю				
	Шаю 70 °C				
	Кептіру				
Қарқынды + Қосымша шаю	Алдын ала жуу 50 °C	0/25	-	1,4	19,5
	Жуу 60 °C				
	Шаю				
	Шаю				
	Шаю 65 °C				
	Кептіру				
Жылдам	Алдын ала жуу 45 °C	0/25	60	0,9	9,5
	Жуу 60 °C				
	Шаю 60 °C				
	Кептіру				
Жылдам + Зарарсыздандыру	Алдын ала жуу 45 °C	0/25	75	1,1	9,5
	Жуу 60 °C				
	Шаю 70 °C				
	Кептіру				
Жылдам + Қосымша шаю	Алдын ала жуу 45 °C	0/25	80	1,05	13
	Жуу 60 °C				
	Шаю				
	Шаю 60 °C				
	Кептіру				
Автоматты	Алдын ала жуу 45 °C	0/25	120-180	0,8-1,2	8,5-12,5
	Автоматты 45-55 °C				
	Шаю				
	Шаю 60 °C				
	Кептіру				

Бағдарлама	Циклдың сипаттамасы	Жұғыш зат (г) (Алдын ала жуу / Негізгі жуу)	Жұмыс істеу уақыты (мин)	Қуат (кВтс)	Су (л)
Автоматты + Зарарсыздандыру	Алдын ала жуу 45 °С	0/25	125-185	0,85-1,25	8,5-12,5
	Автоматты 45-55 °С				
	Шаю				
	Шаю 70 °С				
	Кептіру				
Автоматты + Қосымша шаю	Алдын ала жуу 45 °С	0/25	130-190	0,85-1,25	11,5-15,5
	Автоматты 45-55 °С				
	Шаю				
	Шаю				
	Шаю 60 °С				
	Кептіру				
Жылдам жуу	Жуу 40 °С	25	35	0,55	10,5
	Шаю				
	Шаю 45 °С				
Жылдам жуу + Зарарсыздандыру	Жуу 40 °С	25	50	0,85	10,5
	Шаю				
	Шаю 70 °С				
Жылдам жуу + Қосымша шаю	Жуу 40 °С	25	45	0,6	14
	Шаю				
	Шаю				
	Шаю 45 °С				
ECO	Алдын ала жуу	0/25	198	0,81	9
	Жуу 45 °С				
	Шаю 60 °С				
	Кептіру				
ECO + Зарарсыздандыру	Алдын ала жуу	0/25	175	0,9	9
	Жуу 45 °С				
	Шаю 70 °С				
	Кептіру				
ECO + Қосымша шаю	Алдын ала жуу	0/25	180	0,9	11,5
	Жуу 45 °С				
	Шаю 60 °С				
	Кептіру				
Алдын ала жуу	Шаю	-	8	0,01	3,5

 * EN 50242: Бұл сынақ циклына арналған бағдарлама. Сынауға қатысты ақпарат EN 50242 стандартына сәйкес, соның ішінде;

- Сыйымдылығы: 9 немесе 10 ыдыстар салынады
- Үстіңгі себетті қалпы: деңгейді төмендету үшін
- Шайғыш зат параметрі: 4

 Жуу циклының уақыты судың қысымы мен температурасына байланысты өзгереді.

Жуу бағдарламалары

DW50H4030F / DW50H4030BB

Бағдарлама	Циклдың сипаттамасы	Жуғыш зат (г) (Алдын ала жуу / Негізгі жуу)	Жұмыс істеу уақыты (мин)	Қуат (кВтс)	Су (л)
Қарқынды	Алдын ала жуу 50 °C	5/22	140	1,35	17
	Жуу 65 °C				
	Шаю				
	Шаю				
	Шаю 65 °C				
	Кептіру				
Қарқынды + Зарарсыздандыру	Алдын ала жуу 50 °C	5/22	140	1,4	17
	Жуу 65 °C				
	Шаю				
	Шаю				
	Шаю 70 °C				
	Кептіру				
Қарқынды + Жартылай толтыру	Алдын ала жуу 50 °C	22	125	1,15	13,5
	Жуу 65 °C				
	Шаю				
	Шаю 60 °C				
	Кептіру				
Қарқынды + Қосымша шаю	Алдын ала жуу 50 °C	5/22	145	1,4	20
	Жуу 65 °C				
	Шаю				
	Шаю				
	Шаю				
	Шаю 65 °C				
	Кептіру				
Жылдам	Алдын ала жуу 50 °C	5/22	60	0,9	9,5
	Жуу 60 °C				
	Шаю 60 °C				
	Кептіру				
Жылдам + Зарарсыздандыру	Алдын ала жуу 50 °C	5/22	65	1	9,5
	Жуу 60 °C				
	Шаю 70 °C				
	Кептіру				
Жылдам + Жартылай толтыру	Алдын ала жуу 50 °C	22	55	0,85	9,5
	Жуу 60 °C				
	Шаю 60 °C				
	Кептіру				

Бағдарлама	Циклдың сипаттамасы	Жұғыш зат (г) (Алдын ала жуу / Негізгі жуу)	Жұмыс істеу уақыты (мин)	Қуат (кВтс)	Су (л)
Жылдам + Қосымша шаю	Алдын ала жуу 50 °C	5/22	75	1	12,5
	Жуу 60 °C				
	Шаю				
	Шаю 60 °C				
	Кептіру				
Автоматты	Алдын ала жуу 45 °C	5/22	120-180	0,8-1,2	8,5-12,5
	Автоматты 45-55 °C				
	Шаю				
	Шаю 60 °C				
	Кептіру				
Автоматты + Зарарсыздандыру	Алдын ала жуу 45 °C	5/22	125-185	0,85-1,25	8,5-12,5
	Автоматты 45-55 °C				
	Шаю				
	Шаю 70 °C				
	Кептіру				
Автоматты + Қосымша шаю	Алдын ала жуу 45 °C	5/22	130-190	0,85-1,25	11,5-15,5
	Автоматты 45-55 °C				
	Шаю				
	Шаю				
	Шаю 60 °C				
ECO	Алдын ала жуу	5/22	188	0,78	10
	Жуу 45 °C				
	Шаю 65 °C				
	Шаю				
	Кептіру				
ECO + Зарарсыздандыру	Алдын ала жуу	5/22	190	0,9	10
	Жуу 45 °C				
	Шаю 70 °C				
	Шаю				
	Кептіру				
ECO + Жартылай толтыру	Алдын ала жуу	5/22	160	-	9,5
	Жуу 45 °C				
	Шаю 65 °C				
	Шаю				
	Кептіру				
ECO + Қосымша шаю	Алдын ала жуу	5/22	195	-	13
	Жуу 45 °C				
	Шаю				
	Шаю 65 °C				
	Кептіру				
Алдын ала жуу	Шаю	-	8	0,01	3,5

 Жуу циклының уақыты судың қысымы мен температурасына байланысты өзгереді.

Күтіп ұстау және тазалау

СҮЗГІЛЕРДІ ТАЗАЛАУ

Сүзгі жүйесі

Сізге ыңғайлы болу үшін сорғы мен сүзгі жүйесін қол оңай жететін жерге, барабан ішіне орналастырды. Сүзгі жүйесі үш бөліктен тұрады. негізгі сүзгі, ірі сүзгі және майда сүзгі.

1. **Негізгі сүзгі:** Осы сүзгі ұстап қалған тағам және қоқыс астыңғы бүріккіш түтіктен шығатын арнайы су ағынымен шайылады да, су төгетін түтік арқылы шығарылады.
2. **Ірі сүзгі:** Сүйек не шыны кесектері сияқты, су төгетін түтікке кептелуі мүмкін үлкен заттар ірі торлы сүзгі арқылы ұсталады. Осы сүзгі ұстап қалған қоқысты алу үшін, осы сүзгінің үстіндегі тығындарды еппен қысыңыз да, сүзгіні шығарып алыңыз.
3. **Майда сүзгі:** Бұл сүзгі тұндырғыштың маңайында жиналған қоқыс пен тағам қалдықтарын ұстайды және цикл кезінде ыдысқа қайта жұғуына жол бермейді.

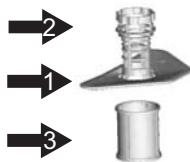

⚠ НАЗАР АУДАРЫҢЫЗ : Майда сүзгіні төмен қаратып салмаңыз.

Сүзгілер жинағы

Сүзгілер жинағы жақсы жұмыс істеуі үшін оны тазалау керек. Сүзгі тағам қалдықтарын ыдыс жуатын судан жақсы кетіреді және цикл кезінде судың айналуына мүмкіндік тудырады. Сондықтан да, әр жуу циклынан кейін жартылай дөңгелек сүзгіні және сауытты ағып тұрған сумен шайып, тұрып қалған тағамның ірірек қалдықтарын кетірген дұрыс. Сүзгі жинағын алу үшін сағат тілінің бағытына қарсы бұрап, сүзгі жинағын жоғары тартыңыз. Сүзгі жинағын үнемі тазалап отыру керек.

Ірі сүзгі мен ұсақ сүзгіні тазалау үшін тазалағыш шөткені қолданыңыз. Содан кейін сүзгі жинағын ыдыс жуғыш машинасындағы орындарына салып, төмен қарай басып, сағат тілінің бағытымен бұраңыз.



Ыдыс жуғыш машинаны ешқашан сүзгілерін салмай қолдануға болмайды. Сүзгіні дұрыс орнатпасаңыз, құрылғы жұмысына нұқсан келуі және ыдыс-аяқ пен ас құралдары бүлінуі мүмкін.

⚠ ЕСКЕРТУ : Ыдыс жуғыш машинаны сүзгілерін орнына қоймай тұрып қолданбаңыз. Сүзгілерді тазалаған кезде зақымдап алмаңыз. Сүзгілер зақымдалған жағдайда олар дұрыс жұмыс істемей, жуу нәтижелерін төмендетеді немесе құрылғының ішкі бөлшектерін бүлдіруі мүмкін.

БҮРІККІШ ТҮТІКТЕРДІ ТАЗАЛАУ

Кермек судағы химиялық заттар бүріккіш түтіктің саңылаулары мен мойынтіректерін бітеп тастамас үшін оларды жиі тазалап отыру керек. Ортаңғы бүріккіш түтікті алу үшін гайканы ұстап тұрып, түтікті сағат тілінің бағытымен бұрап ағытып алыңыз. Астыңғы бүріккіш түтікті алу үшін оны жоғары қарай тартыңыз. Түтіктерді сабын сумен жуып, саңылауларын жұмсақ шөткемен тазалаңыз. Әбден шайғаннан кейін орнына салыңыз.



ЕСІКТІ ТАЗАЛАУ

Есіктің жиегін айналдыра тазалау үшін тек жұмсақ, жылы, дымқыл шүберекті қолданыңыз. Есіктің бекітпесі мен электрлік құраластарына су кіріп кетуіне жол бермеу үшін ешқандай бүріккіш тазартқышты қолданбаңыз.

Сонымен қатар, құрылғының сыртқы беттерін түрлілі тазартқыштармен немесе қырғыш ысқыштармен тазаламаңыз, себебі олар бетіне сызат түсіруі мүмкін. Кейбір қағаз сүлгілер де құрылғы бетіне сызат түсіруі немесе дақ қалдыруы мүмкін.

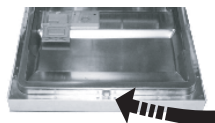

⚠ ЕСКЕРТУ : Есіктің панелін тазалау үшін ешқашан бүріккіш тазалағыш құралды қолданбаңыз, есіктің бекітпесі мен электрлік құраластарға нұқсан келтіруі мүмкін. Жеміргіш заттарды немесе қағаз сүлгілерді қолданбау қажет, себебі тот баспайтын темір бетке сызат түсіруі немесе дақ қалдыруы мүмкін.

ЫДЫС ЖУҒЫШ МАШИНАНЫ КҮТІП ҰСТАУ

Басқару панелін сәл дымқыл шүберекпен тазалап, соңынан жақсылап құрғатыңыз. Сыртын құрылғыны жылтыратқыш жақсы балауызбен тазалаңыз.

Ыдыс жуғыш машинаның ешбір бөлшегін өткір заттармен, қырғыш жөкемен не қатты тазартқыштармен тазаламаңыз.

МҰЗ ҚАТУДАН ҚОРҒАУ

Қыста ыдыс жуғыш машинаны жылытылмайтын жерде қалдырсаңыз:

1. Ыдыс жуғыш машинаға жалғанған электр тоғын ажырату.
2. Су құятын шүмекті жауып, су құятын түтікті су клапанынан ажырату.
3. Су құятын түтік пен су клапанындағы суды ағызу. (Суды жинау үшін көстрелді пайдаланыңыз)
4. Су құятын түтікті су клапанына қайта жалғау.
5. Құрылғының ішкі жақ түбінде орналасқан сүзгіні алып, тұндырғыштағы суды жөкеге сорғытыңыз.

Күтіп ұстау және тазалау

ЫДЫС ЖУҒЫШ МАШИНАНЫ ҚАЛЫПТЫ ҰСТАУ ЖОЛДАРЫ

- **Жуу циклін орындап болған сайын**
Әр жуу циклын орындап болғаннан кейін құрылғыға құйылатын суды тоқтатып, ылғал не жағымсыз иіс тұрып қалмас үшін есігін сәл ашыңқырап қойыңыз.
- **Ашаны суырыңыз**
Тазалау немесе күтім көрсету жұмыстарына кіріспес бұрын, әрқашан ашаны розеткадан суырыңыз.
- **Ешбір еріткіш немесе түрпілі заттарды қолданбаңыз**
Ыдыс жуғыш машинаның сырты мен резеңке бөлшектерін тазалау үшін еріткіш немесе түрпілі заттарды ешқашан қолданбаңыз, тек шүберек пен жылы сабын су ғана пайдаланыңыз. Құрылғының ішкі бетіндегі дақтар мен таңдақтарды, су мен аздаған ақ сірке суы немесе ыдыс жуғыш машинаға арналған жуғыш зат сіңірілген шүберекпен тазалаңыз.
- **Демалысқа көткен кезде**
Демалысқа кетердің алдында, жуу циклын ыдыс жуғыш машинаға ыдыс салмай орындап, содан кейін оның ашасын розеткадан суырып, су құятын шүмекті жауып, құрылғы есігін сәл ашық қалдыруды ұсынамыз. Бұл тығыздағыштарды ұзақ пайдалануға көмектеседі және құрылғыдан иіс шығуына жол бермейді.
- **Құрылғыны жылжыту**
Егер құрылғыны жылжыту қажет болса, оны тік қалыпта ұстауға тырысыңыз. Егер міндетті түрде солай істеу керек болса, шалқасынан қюға болады.
- **Тығыздағыштар**
Ыдыс жуғыш машинадан иіс шығуының бір себебі тығыздағыштарға тағам тұрып қалуы болып табылады. Дымқыл жөкемен мерзімді түрде тазалап тұру мұндай жағдайды болдырмайды.

Ақаулықты түзету

Өндіруші үздіксіз жаңарту және өнімді ең соңғы талаптарға сай ету мақсатында оған алдын ала ескертусіз өзгеріс енгізуі мүмкін.

ҚЫЗМЕТ КӨРСЕТУ ОРТАЛЫҒЫНА ХАБАРЛАСАР АЛДЫНДА

АҚАУЛЫҚ	ЫҚТИМАЛ СЕБЕБІ	НЕ ІСТЕУ КЕРЕК
Ыдыс жуғыш машина жұмыс істемейді	• Сақтандырғыш жанып кеткен немесе айырып-қосқыш қосылып кеткен.	• Сақтандырғышты ауыстырыңыз немесе айырып-қосқышты бастапқы қалпына қойыңыз. Айырып-қосқышты ыдыс жуғыш машинамен бірге қолданатын басқа құрылғылардың барлығын ағытыңыз.
	• Тоқ қосылған жоқ.	• Ыдыс жуғыш машинаның тоққа қосылғанына және есігінің мықтап жабылғанына көз жеткізіңіз. Қорек сымының қабырғадағы розеткаға мықтап сұғылғанына көз жеткізіңіз.
	• Судың қысымы тым төмен.	• Су қосылымының дұрыс екеніне және су шүмегінің ашық екеніне көз жеткізіңіз.
Су сорғы тоқтамайды	• Тасып төгіледі.	• Жүйе тасып төгілуді анықтауға арналған. Анықтаған кезде айналдыру сорғысын жабады да, су сорғыны іске қосады.
Шуыл	• Кейбір дыбыстардың естілуі қалыпты жағдай болып табылады.	• Жұмсақ тағамдарды ұсатқанда және жуғыш зат қақпағы ашылғанда шығатын дыбыс.
	• Ыдыстар себеттерге мықтап салынбаған немесе себетке кішкене зат түсіп кеткен.	• Ыдыс жуғыш машинадағы заттардың барлығының мықтап салынғанына көз жеткізіңіз.
	• Қозғалтқыштың гүрілі.	• Ыдыс жуғыш машина жиі қолданылмаған, Егер оны жиі қолданбасаңыз, әр апта сайын су толтырып және төгіп отыратын параметрге қойыңыз, сонда тығыздағыш дымқыл болып тұрады.
Ішінде көпіршіктер пайда болады	• Сай келмейтін жуғыш зат.	• Көбіктенбес үшін тек ыдыс жуғыш машинаға арналған жуғыш заттарды қолданыңыз. • Бұндай жағдай орын алса, ыдыс жуғыш машинаны ашып, көбіктер буланғанша күтіңіз. • Құрылғыға 1 галлон суық су қосыңыз. Ыдыс жуғыш машинаны жауып, бекітпесін салып, содан кейін суды ағызу үшін “жібіту” циклын бастаңыз. Қажет болса қайталаңыз.
	• Шайғыш зат төгілген.	• Шайғыш зат төгілсе, үнемі дереу тазалаңыз.
Құрылғының ішіне дақ қалады	• Бояуы бар жуғыш зат қолданылған.	• Жуғыш заттың бояуы жоқ екеніне көз жеткізіңіз.
Ыдыстар көппеген	• Шайғыш зат үлестіргіші бос.	• Шайғыш зат үлестіргішін толтырыңыз.

Ақаулықты түзету

АҚАУЛЫҚ	ЫҚТИМАЛ СЕБЕБІ	НЕ ІСТЕУ КЕРЕК
Ыдыстар мен ас құралдары таза емес	<ul style="list-style-type: none"> Бағдарлама дұрыс таңдалмаған. Сөреге ыдыстар дұрыс салынбаған. 	<ul style="list-style-type: none"> Қарқыны күштірек жуу бағдарламасын таңдаңыз. Үлкен ыдыстардың жуғыш зат үлестіргіші мен бүріккіш түтіктерді бітеп тастамағанына көз жеткізіңіз.
Стакандар мен ас құралдарына дақ немесе өңез тұрған.	<ol style="list-style-type: none"> Су тым кермек. Құйылатын судың температурасы төмен. Ыдыс жуғыш машинаға тым көп ыдыс салынған. Дұрыс салынбаған. Ескі немесе дымқыл жуғыш зат қолданылған. Шайғыш зат үлестіргішін босатыңыз. Жуғыш затты үлестіру мөлшері дұрыс емес. 	<p>Шыны ыдыстардағы дақтарды тазалау үшін:</p> <ol style="list-style-type: none"> Ыдыс жуғыш машинадан барлық металл заттарды алыңыз. Жуғыш зат қоспаңыз. Ең ұзақ циклді таңдаңыз. Ыдыс жуғыш машинаны қосып, шамамен 18-22 минут іске қосыңыз, содан кейін негізгі жуу циклі орындалады. Есікті ашып, ыдыс жуғыш машинаның табанына 2 кесе ақ сірке судан құйыңыз. Есікті жауып, ыдыс жуғыш машинаға циклді аяқтауға мүмкіндік беріңіз. Егер сірке суы көмектеспесе: Жоғарыда көрсетілген әрекеттердің барлығын, сірке суының орнына 1/4 кесе (60 мл) лимон қышқылы кристалдарын қолданып орындаңыз.
Шыны ыдыстың салтақ болуы	<ul style="list-style-type: none"> Тұщы су мен тым көп жуғыш зат қолданылған. 	<ul style="list-style-type: none"> Тұщы су қолданылған жағдайда, жуғыш затты азырақ пайдаланыңыз, шыны ыдыс таза жуылуы үшін ең қысқа жуу циклын таңдаңыз.
Ішкі бетінде сары немесе қоңыр өңез тұрып қалған	<ul style="list-style-type: none"> Шай немесе кофе дақтары. Судың құрамындағы темір шөгінділері ыдыстың бетінде өңез пайда болдырады. 	<ul style="list-style-type: none"> 1/2 шыныаяқ ағартқыш пен 3 шыныаяқ жылы суды араластырып, осы ерітіндімен дақтарды қолмен тазалаңыз.  ЕСКЕРТУ : Цикл аяқталғаннан кейін 20 минут күтіп, құрылғының ішін тазалауға кіріспей тұрып қыздырғыш элементтерді салқындатыңыз; Осы шара орындалмаса, күйіп қалу қаупі бар. Су жұмсартқыш құралдар сататын компанияға хабарласып, арнайы сүзгі сұрау керек.
Ыдыстың ішкі бетінде ақшыл өңез пайда болуы	<ul style="list-style-type: none"> Кермек су минералдары. 	<ul style="list-style-type: none"> Ыдыстың ішін тазалау үшін ыдыс жуғышқа арналған жуғыш зат сіңірілген дымқыл жеке мен резеңке қолғапты қолданыңыз. Көбік немесе сабын түзілмес үшін ыдыс жуғыш машинаға арналған жуғыш заттардан басқа құралдарды ешқашан қолданбаңыз.
Жуғыш зат сауытының қақпағы жабылмайды	<ul style="list-style-type: none"> Тетік OFF қалпына қойылмаған. 	<ul style="list-style-type: none"> Тетікті OFF қалпына қойып, есіктің ысырмасын солға сырғытыңыз.
Үлестіргіш сауыттарда жуғыш зат қалып қойған	<ul style="list-style-type: none"> Жуғыш зат сауытын ыдыс-аяқ бітеп тастаған. 	<ul style="list-style-type: none"> Ыдыс-аяқты дұрыстап салыңыз.

АҚАУЛЫҚ	ЫҚТИМАЛ СЕБЕБИ	НЕ ІСТЕУ КЕРЕК
Бу	<ul style="list-style-type: none"> Қалыпты жағдай. 	<ul style="list-style-type: none"> Құрғату циклы кезінде және суды төккен кезде есік бекітпесінің саңылауынан шамалы бу шығады.
Ыдыс-аяққа қара не сүр дақ түскен	<ul style="list-style-type: none"> Ыдыс-аяққа алюминий ыдыстар үйкелген. 	<ul style="list-style-type: none"> Мұндай дақтарды жұмсақ түрлілі заттармен тазалаңыз.
Құрылғының түбінде су қалып қойған	<ul style="list-style-type: none"> Бұл қалыпты жағдай. 	<ul style="list-style-type: none"> Құрылғының астыңғы жағындағы су ағатын саңылауда болатын шамалы су, су тығыздағышын майлап тұрады.
Ыдыс жуғыш машинадан су ағуы	<ul style="list-style-type: none"> Жуғыш зат немесе шайғыш зат төгілген. 	<ul style="list-style-type: none"> Шайғыш зат үлестіргішін тым толтырмаңыз. Төгілген шайғыш зат көпіршіктенуге және судың тасуына себеп болады. Төгіліп қалса дымқыл шүберекпен сүртіңіз.
	<ul style="list-style-type: none"> Ыдыс жуғыш машинаның деңгейі дұрыс емес. 	<ul style="list-style-type: none"> Ыдыс жуғыш машинаның деңгейін дұрыстаңыз.
Қуат қосылып тұрғанда, түймешіктер жұмыс істемейді.	<ul style="list-style-type: none"> Есік ашық. (DW50H4030FS / DW50H4030FW) 	<ul style="list-style-type: none"> Есік ашылған кезде Power (Қуат) түймешігінен басқа түймешіктер жұмыс істемейді, есікті жауып, түймешікті басыңыз.
	<ul style="list-style-type: none"> Есік жабық. (DW50H4050BB / DW50H4030BB) 	<ul style="list-style-type: none"> Есік жабық тұрғанда түймешіктер жұмыс істемейді.
	<ul style="list-style-type: none"> Бала қауіпсіздігінің құралы функциясы таңдалған. 	<ul style="list-style-type: none"> Бала қауіпсіздігінің функциясы таңдалғанда, түймешіктер жауап бермейді. Осы функцияның бұғатын ашу үшін Multi in 1 және Кешіктіріп бастау түймешігін үш (3) секунд басыңыз. Сонымен қатар, қуат сымынқайтажалғағанда Балақауіпсіздігінің құралы функциясының бұғаты ашылады.



Жуу нәтижесі қуатпен жабдықтауға байланысты болуы мүмкін. Қызмет көрсету орталығына хабарласу алдында басқа бағдарламаны қосып көріңіз.

Ақаулықты түзету

ҚАТЕЛЕР КОДЫ

Егер ақау пайда болса, келесіні хабарлау үшін ақау коды көрсетілуі мүмкін:

КОДТАР		СИПАТТАМАСЫ	ЫҚТИМАЛ СЕБЕПТЕРІ	ЕСКЕРІМ
DW50H4050BB DW504030F	DW50H4030BB			
4E	Алдын ала жуу жыпылықтайды	Сумен жабдықтауға қатысты ақау	Су 4 минут құйылады немесе су құятын қалыпты қадамда ешбір су құйылмайды. Су құю қадамында 2 л-ден астам су құйылған. <ul style="list-style-type: none"> Қыздырғыш жұмыс істеп тұрғанда, қалыпты су құю қадамы кезінде су аз құйылса, қауіпсіздік құралы қыздырғышты сөндіріп қойған. Егер құйылған судың мөлшері кез келген қадамда өте төмен болса, қыздырғышты термозэлемент басқарып тұр. 	DW50H4050BB DW50H4030BB DW50H4030F
HE	Алдын ала жуу, Жылдам жыпылықтайды	Қыздырғыш ақауы	Қыздыру 60 минутқа жалғасады, бірақ әлі күткен температураға жетпейді.	
LE	Гигиена жыпылықтайды	Судың ағуына байланысты ақау	Егер судың ағуын көрсететін тетік 2 секунд қосылса. Қуат SW сөндірулі тұрғанда, су жылыстап аққан кезде LE коды көрсетілмейді, бірақ есік жабық болса, су жылыстап аққан кезде ыдыс жуғыш машина суды автоматты түрде сөндіреді.	
IE	Қысқа тұйықталу Алдын ала жуу, Гигиена, Жылдам Ашық желі Гигиена, Жылдам	Температура сенсоры істен шыққан.	Термозэлементтің қалыптан тыс жұмысы (қысқа тұйықталу / ашық желі)	
PE	-	ALT клапаны істен шыққан	ALT клапаны 40 секунд қосылған және дұрыс орында тұрған жоқ.	DW50H4050BB
E9	-	Перненің жұмыс істемеуі	Кез келген түімешік 30 секундтан астам басылған.	DW50H4050BB DW50H4030BB

⚠ ЕСКЕРТУ : Тасып төгілсе, қызмет көрсету орталығына хабарласпай тұрып негізгі су берілімін тоқтатыңыз. Егер ыдыстың түбінде судың тасуына немесе шамалы су ағуға байланысты су тұрып қалса, ыдыс жуғыш машинаны қайта қоспай тұрып суды төгу керек.

Қосымша

СИПАТТАМАЛАРЫ

Үлгі	DW50H4050BB	DW50H4030BB	DW50H4030FS DW50H4030FW
Түрі	Кіріктірілген ыдыс жуғыш машина	Кіріктірілген ыдыс жуғыш машина	Жеке тұратын ыдыс жуғыш машина
Қуат	220-240 В / 50 Гц АТ ғана	220-240 В / 50 Гц АТ ғана	220-240 В / 50 Гц АТ ғана
Судың қысымы	0,04-1,0 МПа	0,04-1,0 МПа	0,04-1,0 МПа
Қуат тұтыну	1760-2100 Вт	1760-2100 Вт	1760-2100 Вт
Ыстық суға қосу	Макс. 60 °С	Макс. 60 °С	Макс. 60 °С
Құрғату тәсілі	Сығымдалған құрғақ жүйе	Сығымдалған құрғақ жүйе	Сығымдалған құрғақ жүйе
Жуу тәсілі	Айналмалы бүріккіш түтіктер	Айналмалы бүріккіш түтіктер	Айналмалы бүріккіш түтіктер
Өлшемдері (мм) (Ені x Тереңдігі x Биіктігі)	448 x 550 x 815	448 x 550 x 815	448 x 600 x 845
Жуу сыйымдылығы	10 кісілік ыдыстар салынады	9 кісілік ыдыстар салынады	9 кісілік ыдыстар салынады
Салмағы (Орамынан алынған)	36,5 кг	35,5 кг	42,5 кг
Салмағы (Орамын қосқанда)	42,5 кг	41,5 кг	47,5 кг

ҚҰРЫЛҒЫНЫҢ ӨЛШЕМІ

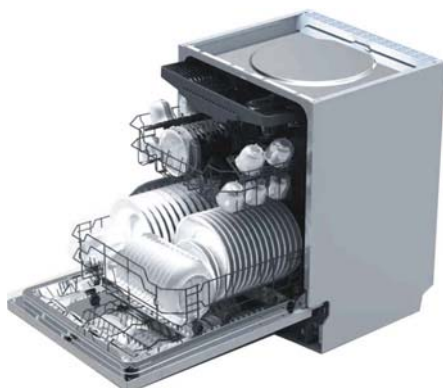

DW50H4050BB / DW50H4030BB
(448*550*815*1150)



DW50H4030F
(448*600*845*1175)

Стандартты сынақ өткізу үшін (DW50H4050BB)



Сынауға қатысты ақпарат EN 50242 стандартына сәйкес, соның ішінде:

Төмендегі сызбаларда Еуропа стандарттарына сай себеттерді дұрыс толтыру жолдары көрсетілген (EN50242).

- Жуу сыйымдылығы: 10 кісілік ыдыстар үшін
- Тест стандарты: EN50242/ IEC60436
- Үстіңгі себеттің орны: деңгейді төмендету үшін
- Жуу циклы: Эко
- Қосымша параметрлер: Ешбір
- Шайғыш зат параметрі: 3
- Су жұмсартқыштың параметрі: H4
- Стандартты жуғыш затты салу мөлшері: алдын ала/жуу 5 г + негізгі/жуу 25 г
- Осы заттарды салу үшін келесі суреттерге қараңыз

<Үстіңгі себет>

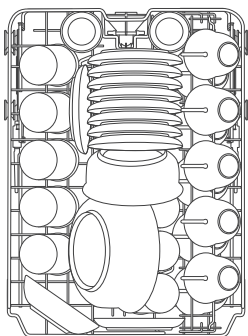

<Астыңғы себет>

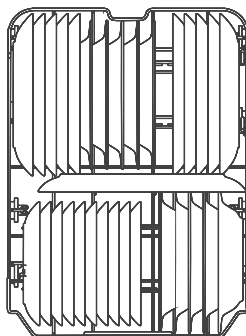

<Ас құралдары себеті>



1	Көже қасығы	
2	Шанышқылар	
3	Пышақтар	
4	Шай қасығы	
5	Десерт қасығы	
6	Ас қасықтары	
7	Ас шанышқылары	
8	Ожаулар	

Стандартты сынақ өткізу үшін (DW50H4030F / DW50H4030BB)

 Сынауға қатысты ақпарат EN 50242 стандартына сәйкес, соның ішінде: Төмендегі сызбаларда Еуропа стандарттарына сай себеттерді дұрыс толтыру жолдары көрсетілген (EN50242).

- Жуу сыйымдылығы: 9 кісілік ыдыстар үшін
- Тест стандарты: EN50242/ IEC60436
- Үстіңгі себеттің орны: деңгейді төмендету үшін
- Жуу циклы: Эко
- Қосымша параметрлер: Ешбір
- Шайғыш зат параметрі: 3
- Су жұмсарқыштың параметрі: H4
- Стандартты жуғыш затты салу мөлшері: алдын ала/жуу 5 г + негізгі/жуу 22 г
- Осы заттарды салу үшін келесі суреттерге қараңыз

<Үстіңгі себет>

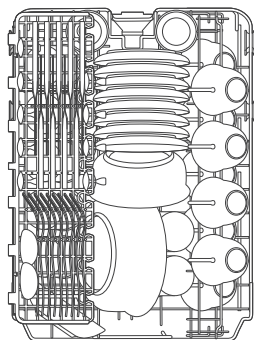

<Астыңғы себет>

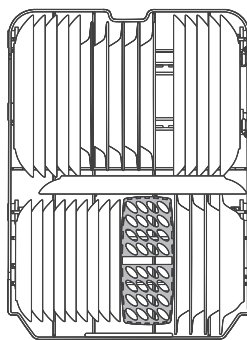

<Ас құралдары себеті>

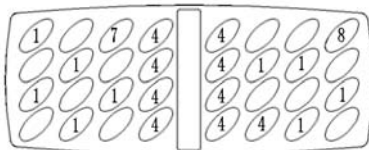
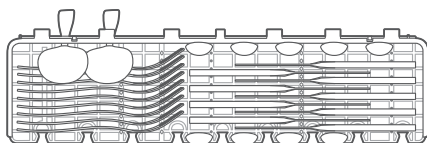

1	Көже қасығы	
2	Шанышқылар	
3	Пышақтар	
4	Шай қасығы	
5	Десерт қасығы	
6	Ас қасықтары	
7	Ас шанышқылары	
8	Ожаулар	

Өнім жапсырмасы

СТАНДАРТ (ЕО) № 1059/2010

Жабдықтаушы	SAMSUNG	SAMSUNG	SAMSUNG	
Үлгі атауы	DW50H4050BB	DW50H4030BB	DW50H4030FS DW50H4030FW	
Номинальды сыйымдылығы (орын параметрі)	10	9	9	
Қуат тиімділігі класы	A	A	A	
Жылдық қуат тұтыну мөлшері, (AE c) (кВт/сағ/жыл) ¹⁾	230	222	222	
Стандартты циклда қуат тұтыну мөлшері, (E t) (кВт/сағ/жыл)	0,81	0,78	0,78	
Сөндіру режимінде қуат тұтыну мөлшері, P o (Вт)	0,35	0,35	0,35	
Қосып қалдыру режимінде қуат тұтыну мөлшері, P I (Вт)	0,45	0,45	0,45	
Жылдық қуат тұтыну мөлшері, (AW c) (л/жыл) ²⁾	2520	2800	2800	
Кептіру тиімділігі класы, A (ең тиімді)-дан G (тиімділігі ең аз) дейін	A	A	A	
Стандартты бағдарлама ³⁾	Эко	Эко	Эко	
Стандартты циклдағы бағдарлама уақыты, (мин)	198	188	188	
Қосып қалдырған кездегі ұзақтығы, (T I) (мин)	Шексіз	Шексіз	Шексіз	
Ауадағы акустикалық шуылдың бөлінуі (dBA, 1pW)	48	50	48	
Орнату	Кіріктірілген	Иә	Иә	-
	Кіріктіріп орнату	-	-	Иә
	Жеке орнату	-	-	Иә

-  1) суық суды пайдаланып, ең төмен қуат режимдерін қолданып, 280 стандартты жуу циклы бойынша. Қуаттың нақты қандай мөлшерде пайдаланылатыны құрылғының қалай қолданылғанына байланысты.
- 2) 280 стандартты жуу циклына негізделген. Судың нақты қандай мөлшерде пайдаланылатыны құрылғының қалай қолданылғанына байланысты.
- 3) "Стандартты бағдарлама" дегеніміз қалыпты кірлеген ыдыс-аяқтарды жууға арналған стандартты жуу циклы және бұл цикл қуат пен суды үйлестіріп пайдалану тұрғысынан қарағанда өте тиімді.
- 4) Жуу циклының уақыты берілген судың қысымы мен температурасына байланысты әр түрлі болады.

Ыдыс жуғыш машинаға арналған терминдер

1. Айналдыру қозғалтқышы	Ыдыс жуғыш машинаның табанында қалған суды және лас суды жоғары қысымды пайдаланып, үстіңгі, ортаңғы және астыңғы түтіктермен соратын қозғалтқыш.
2. Су сорғы	Бұл сорғы ыдыс жуғыш машина жұмыс істеп тұрғанда пайда болған лас суды төгуге арналған.
3. Қыздырғыш	Қыздырғыш ыдыс жуғыш машинаның су өтетін арналарында орналасқан. Бұл жуу тиімділігін арттыру үшін ағып тұрған суды қыздырады.
4. Су ағысын өлшегіш	Су құятын клапанның қасындағы арна ІС импульстарын есептеу арқылы берілген судың мөлшерін есептейді.
5. Таратқыш	Ыдыс жуғыш машинаның ішіндегі зумпфтың шығаберіс тұсында орналасқан. Бұл ыдыс жуғыш машинаның астыңғы бөлігіне баратын суды қосады немесе сөндіреді. (Осы үлгіде бұл құрал жоқ)
6. Үлестіргіш	Жуғыш зат пен шайғыш затты ыдыс жуғыш машина пайдалана алу үшін салатын орын. Үлестіргіш жуғыш зат пен шайғыш затты ыдыс жуғыш машина қажет еткен кезде автоматты түрде беріп тұрады.
7. Ыдыстың жақтауы	Тот баспайтын болаттан жасалған, ыдыс жуғыш машинаның негізгі жақтауын құрастыратын ішкі құрылым.
8. Зумпф жақтауы	Ыдыс жуғыш машинаның ішіндегі су жиналатын орын. Берілген су айналып болғаннан кейін осы жерге жиналады. Зумпф жақтауы айналдыру қозғалтқышы мен су төгетін сорғыға жалғанған.
9. Ыдыстың алдыңғы жақтауы	Тот баспайтын болаттан жасалған, есіктің ішкі алдыңғы жағының құрылымы.
10. Табан жақтауы	Астыңғы жақтауды құрастыратын пластик құрылым.
11. Себет жақтауы	Ыдыстарды салуға болатын үстіңгі және астыңғы торлар.
12. Ортаңғы/Астыңғы түтікшелер	Су түтікшелері арқылы жоғары қысыммен берілетін суды айналдырады және ыдыстарды жуады.
13. Корпус тежегіші	Жуу және шаю кезінде және сыртқы қысымның әсерінен жоғарылап кететін ішкі ауаның қысымын реттеуге арналған арна.
14. Есіктің бекітпесі	Ыдыс жуғыш машинаның есігінің ашық немесе ашық емес екенін анықтайды, егер ыдыс жуғыш жұмыс істеп тұрғанда есік ашық болса, цикл уақытша тоқтайды.

Ескерім

Ескерім

Ескерім

Ескерім



Өндірілген өлі : Қытайда жасалған

производитель :

Samsung Electronics Co., Ltd /Самсунг Электроникс Ко., Лтд

Өндірушінің мекенжайы:

129, Осеон-Донг, Гуанчсан-Гу, Гуанчжоу-Сити,
443-742, Корея, Samsung Gwangju Electronics Co., Ltd

Зауыт орналасқан жер :

Foshan Shunde Midea Washing Appliances Mfg.Co.,Ltd.
№20, Гангкьянг Роуд, Бейчжао Шунде, Фошан, Гуандонг 528311 Қытай

Қазақстан Республикасында шағымдар мен ұсыныстар қабылдайтын мекеме :
“SAMSUNG ELECTRONICS CENTRAL EURASIA” (САМСУНГ ЭЛЕКТРОНИКС
ЦЕНТРАЛЬНАЯ ЕВРАЗИЯ) ЖШС Қазақстан Республикасы, 050059, Алматы
қ., Медеу ауданы, Өл-Фараби д-лы, 36-үй, 3, 4-қабат

ТОО “SAMSUNG ELECTRONICS CENTRAL EURASIA” (САМСУНГ
ЭЛЕКТРОНИКС ЦЕНТРАЛЬНАЯ ЕВРАЗИЯ) Республика Казахстан, 050059, г.
Алматы, Медеуский район, пр. Аль-Фараби, д. 36, 3, 4 этажи



Символ Кедендік одақтың 005/2011 техникалық регламентіне сәйкес қолданылады және осы өнімнің қаптамасын екінші рет пайдалануға арналмағанын және жоюға жататынын көрсетеді. Осы өнімнің қаптамасын азық-түлік өнімдерін сақтау үшін пайдалануға тыйым салынады.



Символ қаптаманы жою мүмкіндігін көрсетеді. Символ сандық код және/немесе әріп белгілері түріндегі қаптама материалының белгісімен толықтырылуы мүмкін.

СҰРАҒЫҢЫЗ НЕМЕСЕ ҰСЫНЫСЫҢЫЗ БАР МА?

ЕЛ	ҚОҢЫРАУ ШАЛЫҢЫЗ	НЕМЕСЕ МЫНА МЕКЕНЖАЙ БОЙЫНША ХАБАРЛАСЫҢЫЗ:
RUSSIA	8-800-555-55-55	www.samsung.com/ru/support
GEORGIA	0-800-555-5555	www.samsung.com/support
ARMENIA	0-800-05-5555	www.samsung.com/support
AZERBAIJAN	088-55-55-5555	www.samsung.com/support
KAZAKHSTAN	8-10-800-500-55-500(GSM: 7799, VIP care 7700)	www.samsung.com/support
UZBEKISTAN	8-10-800-500-55-500	www.samsung.com/support
KYRGYZSTAN	8-10-800-500-55-500	www.samsung.com/kz_ru/support
TADJIKISTAN	8-10-800-500-55-500	www.samsung.com/support
MONGOLIA	7-800-555-55-55	www.samsung.com/support
UKRAINE	0-800-502-000	www.samsung.com/ua/support (Ukrainian) www.samsung.com/ua_ru/support (Russian)
BELARUS	810-800-500-55-500	www.samsung.com/support
MOLDOVA	0-800-614-40	www.samsung.com/support



DW50H4050BB
DW50H4030BB
DW50H4030FS
DW50H4030FW

Idish yuvish mashinasi foydalanuvchi qo'llanmasi

imkoniyatlarni tasavvur eting

Ushbu Samsung mahsulotini xarid qilganingiz uchun rahmat.



Xavfsizlik ma'lumoti

Ushbu foydalanuvchi ma'lumotini diqqat qilib o'qing hamda keyinchalik foydalanish uchun saqlab qo'ying. Uni jihozning keyingi egalari ham bering.

Bu qo'llanmada Xavfsizlik yo'riqnomasi, Qism va xususiyatlar, O'rnatish va Nosozliklarni bartaraf etish bo'limlari bor. Avval diqqat bilan o'qib chiqing, bu sizga idish yuvish mashinasini tegishli ishlatish va saqlashda yordam beradi.

 Mahsulotni muntazam rivojlantirish va yangilash tamoyiliga amal qilgan holda, ishlab chiqaruvchi bildirishsiz unga o'zgartirishlar kiritishi mumkin.

 **OGOHLANTIRISH:** Idish yuvish mashinasidan foydalanayotganda quyidagi ehtiyot choralariga amal qiling:

VODOROD - PORTLAYDIGAN GAZ

Muayyan sharoitlarda, ikki hafta yoki undan ortiq ishlatilmagan qaynoq suvi tizimlarda vodorod hosil bo'lishi mumkin. VODOROD - PORTLAYDIGAN GAZ. Agar qaynoq suv tizimi shuncha vaqt ishlatilmagan bo'lsa, mashinani ishlatishda avval qaynoq suv kranlarini ochib yuboring hamda suv chiqib ketishini birnecha daqiqa kutib turing. Shunda yig'ilib qolgan vodorod gazi chiqib ketadi. Gaz yonuvchan bo'lgani uchun, bu vaqt mobaynida chekmang yoki ochiq olovdan foydalanmang.

TO'G'RI ISHLATISH

- Mashinaning eshigi yoki tokchasiga o'tirmang, ustida turmang yoki boshqa maqsadda foydalanmang.
- Muhofaza panellari o'z joyiga o'rnatilmaguncha mashinani ishga tushirmang. Mashina ishlayotgan bo'lsa, eshikni o'ta ehtiyotkorlik bilan oching. Suv sachrashi mumkin.
- Eshik ochiq turganida unga hech qanday og'ir buyum qo'ymang. Jihoz oldi tarafga egilishi mumkin.
- Yuviadigan narsalarni solayotganda:
 - O'tkir narsalarga ehtiyot bo'ling, ular eshikka shikast yetkazmasin;
 - Jarohatning oldini olish maqsadida o'tkir pichoqlarning sopini yuqoriga qilib soling;
- Ogohlantirish: pichoq va boshqa o'tkir narsalar uchini pastga qilib yoki gorizontal holatda savatga solinishi kerak.
- Yuvish sikli tugaganidan so'ng yuvish moddasi idishi bo'shligini tekshiring.
- Plastik narsalarni yuvmang, mashinada yuvish mumkin bo'lganlari bundan mustasno. Yuvish mumkinligini bildiruvchi belgisi bo'lmaganlari uchun ishlab chiqaruvchining tavsiyalarini o'qing.
- Faqatgina avtomatik yuvish mashinasi uchun mo'ljallangan modda va chayuvchi qo'shimchalardan foydalaning. Mashinada hech qachon sovun, kir yuvish vositasi yoki qo'lni yuvadigan vosita ishlatmang.
- Elektr ta'minotidan uzilish vositalarida barcha qutblardagi kontaktlar kamida 3 mm oraliqda ajratib qo'yilishi lozim.
- Bolalar yuvish va chayish vositasidan uzoqroq bo'lsin, eshik ochiq bo'lsa bolalar yaqinlashmasin, mashina ichida yuvish vositasi qolgan bo'lishi mumkin.
- Yosh bolalarning ushbu qurilma bilan o'ynamasliklariga ishonch hosil qilish uchun ular nazorat ostida bo'lishlari kerak.
- Bu jihoz bolalar va zaif kishilarning undan nazoratsiz foydalanishi uchun mo'ljallanmagan.
- Idish yuvish vositalari yuqori ishqorli xususiyatga ega. Uni yutib yuborilsa, o'ta jiddiy oqibatlariga olib kelishi mumkin. Teri va ko'zga tushishidan ehtiyot bo'ling, eshigi ochiq paytida bolalarni yaqinlashtirmang.
- Eshik ochiq qoldirilmasligi lozim, aks holda jarohat olish xavfi vujudga keladi.
- Agar elektr manbaiga ulash kabeli shikastlangan bo'lsa, xatarning oldini olish uchun u ishlab chiqaruvchi, uning xizmat ko'rsatish agenti yoki malakali shaxslar tomonidan almashtirilishi kerak.
- O'rnama materiallarini tegishli tarzda chiqitga chiqaring.
- Idish yuvish mashinasidan faqat mo'ljallangan maqsadda foydalaning.
- O'rnatish paytida elektrga ulash kabeli buklanishi yoki ezilishi mumkin emas.
- Boshqarish qismlarini ochmang.
- Jihozni suv kranlariga ulashda yangi shlanglarni ishlatish lozim, eski shlanglarni ishlatmang.

XAVFSIZLIK MA'LUMOTINI O'QING VA UNGA AMAL QILING, YO'RIQNOMANI SAQLAB QO'YING

CHIQUITGA CHIQRISH

Mashinaning o'rama materiallarini tegishli tarzda chiqitga chiqaring.

O'rama materiallarini qayta ishlab chiqarish mumkin.

Plastik qismlari standart xalqaro qisqartmalar bilan belgilangan:

PE	polietilen, masalan, o'raladigan material
PS	polistiro, masalan, qistirma material
POM	polioxsimetilen, masalan, plastik qisqichlar
PP	polipropilen, masalan, tuz solgich
ABS	Akronitril butadiyen stirol, masalan, boshqaruv paneli.



OGOHLANTIRISH: O'rama materiallari bolalar uchun xavfli bo'lishi mumkin!

Qadoq materiallari va jihozni chiqitga chiqarish uchun maxsus markazga boring. Shuning uchun elektr kabelini qirqib, eshikni yopadigan qurilmani ishlamaydigan qilib qo'ying.

Karton qadoqlar qayta ishlangan qog'ozdan tayyorlangan bo'lib, makulaturaga topshirilishi kerak.

Bu mahsulotni tegishli tarzda chiqitga chiqarish orqali uning atrof-muhitga va inson salomatligiga yetkazishi mumkin bo'lgan zararining oldini olgan bo'lasiz.

Bu mahsulotni chiqitga chiqarishga oid batafsilroq ma'lumot uchun shahringizdagi ofisimiz yoki maishiy chiqitlar bilan ishlash markaziga murojaat qiling.

WEEE BELGISIGA OID KO'RSATMA



Ushbu mashinani to'g'ri chiqitga chiqarish (Ishlatilgan elektr va elektronika jihozi)

(Chiqindilarni ajratgan holda yig'ish tizimiga ega bo'lgan mamlakatlarga tegishli)



Mahsulot, aksessuarlar yoki bosma nashrlardagi ushbu markirovka ushbu mahsulot va uning elektron yordamchi qurilmalarining (masalan, zaryadlash qurilmasi, naushniklar, USB kabeli) xizmat muddatlarini o'tab bo'lganlaridan keyin boshqa maishiy chiqindilar bilan birgalikda chiqitga chiqarib bo'lmasiligini ko'rsatadi. Keraksiz buyumlarni nazoratsiz tarzda chiqitga chiqarish tufayli atrof-muhitga yoki odamlarning salomatliklariga yetkazilishi mumkin bo'lgan zararlarining oldini olish uchun ko'rsatilgan elementlarni tashlab yuborilayotgan qurilmaning boshqa qismlaridan ajratib oling va moddiy resurslardan oqilona tarzda takroran foydalanishga ko'maklashish uchun ulardan qayta foydalaning.

Uyda foydalanuvchilar ekologik jihatdan xavfsiz tarzda qayta foydalanish uchun ushbu qurilmalarni qayerda va qanday topshirish mumkinligi to'g'risida ma'lumotlar olish uchun o'zlari ushbu mahsulotni xarid qilgan chakana sotuvchiga yoki mahalliy hokimiyat ofisi murojaat qilishlari kerak.

Biznes bilan shug'ullanuvchi foydalanuvchilar o'zlarining ta'minotchilari bilan bog'lanishlari va xarid shartnomasi qoidalari va shartlari bilan tanishishlari kerak. Ushbu mahsulot va uning elektron aksessuarlarini tashlab yuboriladigan boshqa tij oriy chiqindilar bilan birgalikda chiqitga chiqarmaslik kerak.

**XAVFSIZLIK MA'LUMOTINI O'QING VA UNGA AMAL QILING,
YO'RIQNOMANI SAQLAB QO'YING**

Mundarija

QISM VA XUSUSIYATLARI

5

- 5 Idish yuvish mashinasi xususiyatlari
- 7 Boshqaruv paneli
- 11 Displaylar

IDISH YUVISH MASHINASINI O'RNPATISH

13

- 13 Suv quyish va oqava
- 15 O'rnatishga tayyorgarlik
- 16 Estetik panel o'lchamlari va o'rnatilishi (DW50H4050BB / DW50H4030BB)
- 18 Eshik prujinasining tarangligini sozlash
- 18 Oqava shlanglarini ulash
- 19 Mashinani o'rnatish bosqichlari (DW50H4050BB / DW50H4030BB)
- 20 Mashinani ishga tushirish

YUVISH VOSITASI VA SUVNI YUMSHATKICH ISHLATISH

21

- 21 Suvni yumshatkich
- 22 Yumshatkichga tuz solish
- 23 Chayish vositasi taqsimlagichini to'ldiring
- 25 Vosita funksiyasi
- 27 1 tada ko'plab opsiyasini ishlatish

MASHINA TOKCHALARINI YUKLASH

28

- 28 Yuqori savatni yuklash
- 29 Pastki savatni yuklash
- 30 Pastki savatning egiladigan tishlari
- 31 Keskichlar (kumush anjomlar) savati
- 33 Quyidagi keskich/idishlarni mashinada

YUVISH DASTURLARI

34

- 34 Jihozni yoqing
- 34 Dasturni o'zgartirish...
- 35 Yuvish sikli oxirida
- 36 Yuvish sikli jadvali

TOZALASH VA QAROV

40

- 40 Filtrlarni tozalash
- 41 Sepkichlarni tozalash
- 41 Eshikni tozalash
- 41 Mashinani ehtiyot qilish
- 41 Muzlashdan himoyalang
- 42 Mashinani yaxshi holatda saqlash

NOSOZLIKLARNI BARTARAF ETISH

43

- 43 Mijozlar xizmatiga qo'ng'iroq qilishdan avval
- 46 Xatolik kodlari

ILOVA

47

- 47 Texnik xususiyatlar
- 47 Mahsulot o'lchami

Qism va xususiyatlari

IDISH YUVISH MASHINASI XUSUSIYATLARI

Old va orqa ko'rinishi (DW50H4050BB)

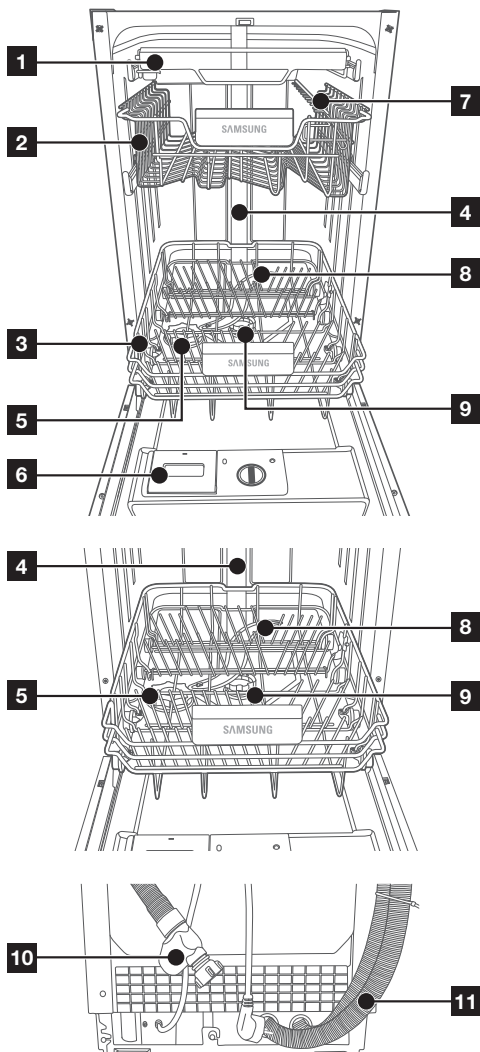

1	3-tokcha
2	Yuqori savat
3	Pastki savat
4	Mo'ri tirqishi
5	Tuz idishi
6	Taqsimlagich
7	Chashka tokchasi
8	Sepkichlar
9	Filtr agregati
10	Suv quyish shlangi
11	Oqava shlangi



Aksessuar qismlar - Foydalanuvchi qo'llanmasi, tuz voronkasi, pichoqlar uchun savat.

Qism va xususiyatlari

Old va orqa ko'rinishi (DW50H4030BB / DW50H4030F)

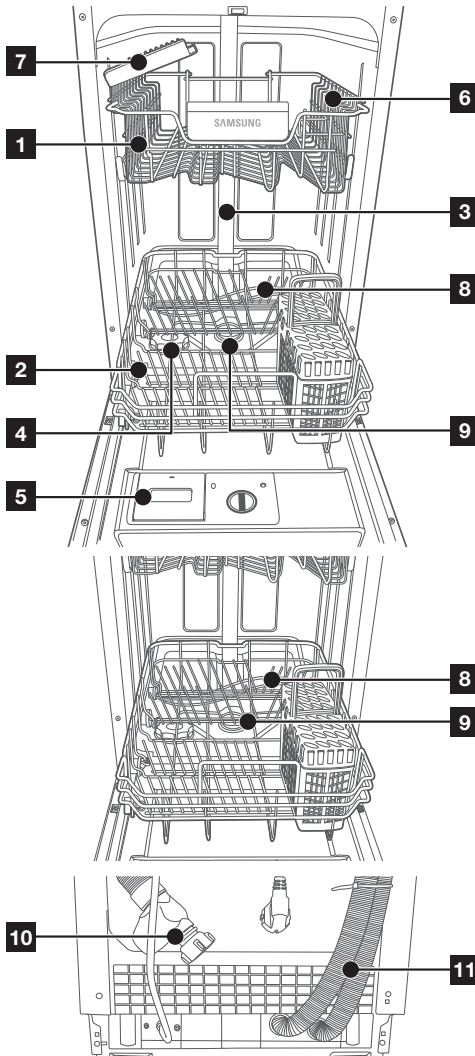

1	Yuqori savat
2	Pastki savat
3	Mo'ri tirqishi
4	Tuz idishi
5	Taqsimlagich
6	Chashka tokchasi
7	Pichoqlar tokchasi
8	Sepkichlar
9	Filtr agregati
10	Suv quyish shlangi
11	Oqava shlangi

 Aksessuar qismlar - Foydalanuvchi qo'llanmasi, tuz voronkasi, pichoqlar uchun savat.

BOSHQARUV PANELI

DW50H4030FW/FS







1	Quvvat	Mashinani yoqish uchun shu tugmani bosing: ekran yonadi.
2	Dastur	Yuvish dasturini tanlash uchun bu tugmani bosing.
3	Yarmi yuklangan	Yarmi yuklangan funksiyasini tanlash uchun. (Bu Yarmi yuklangan funksiyasidan idishlar soni 5 yoki undan kamligida foydalanishingiz mumkin, shunda suv bilan tok kamroq sarflanadi. Buni Dastlabki yuvish dan tashqari barcha dasturlar bilan ishlatish mumkin.)
4	Boshlanishda pauza	Yuvishda pauza soatlarini qo'yish uchun bu tugmani bosing. Yuvish boshlanishini 24 soatgacha kechiktirishingiz mumkin. Bu tugmani bir marta bosganda, yuvishni boshlash bir soatga kechiktiriladi.
5	Display	Ishlayotgan indikator, pauza vaqti, xato kodlari va hk.
6	Chayishga qo'shish	Chayishga qo'shish funksiyasini tanlab, dasturdan so'ng chayishni qo'shmoqchi bo'lsangiz, ishlatishingiz mumkin. Buni Dastlabki yuvish dan tashqari barcha dasturlar bilan ishlatish mumkin.
7	Gigiyena	Mashina iloji boricha gigiyenik ishlashi uchun Gigiyena tugmasini bosing. Oxirgi chayishda haroratni 67°C ga ko'tarib, bir necha daqiqa shu haroratda ushlab turadi. Bu funksiyani Dastlabki yuvish dan tashqari barcha dasturlar bilan ishlatish mumkin.
8	1 tada ko'plab (Bolalardan qulflash)	Tuz va chayish vositasi kerak bo'ladigan 1 tada ko'plab opsiyasini tanlash uchun 1 tada ko'plab ni ishlatting. Buni Dastlabki yuvish dan tashqari barcha dasturlar bilan ishlatish mumkin. Boshqa opsiya boshqaruv panelidagi tugmalarni qulflab qo'yadi, shunda bolalar panelidagi tugmalarni bilmasdan bosib yuborib, mashinani ishga tushira olmaydi. Boshqaruv panelidagi tugmalarni qulflash yoki qulfini ochish uchun ikkala 1 tada ko'plab tugmani (3) soniya bosib turing.
9	Bosh. (Qayta boshlash)	Yoqilgan holatda mashina eshigini yopib, yuvish siklini va kerakli opsiyalarni tanlang. Siklni boshlash uchun Bosh. tugmasini bosing. Mashina ishlayotgan paytda uni pauza qilmoqchi bo'lsangiz, Bosh. tugmasini bosib, eshigini ohista va ehtiyotkorlik bilan oching. Mashinani qayta boshlash uchun yuvish paytida Bosh. tugmasini 3 soniya bosib turing. Qayta boshlangach, mashina boshlang'ich holatiga qaytadi, ammo suv yumshatkichda tuzni sarflash parametri o'zgar olmaydi.

- Eshik ochiq bo'lsa, faqatgina **Quvvat** tugmasi ishlaydi.
- Siklni boshlashdan avval (**1 tada ko'plab**, **Boshlanishda pauza**, **Yarmi yuklangan**, **Gigiyena** va **Chayishga qo'shish**) opsiyalarini tanlashingiz mumkin.

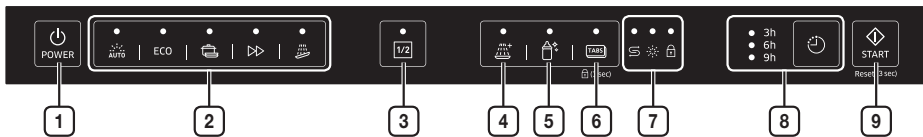
Qism va xususiyatlari

DW50H4030BB



1	Quvvat	Mashinani yoqish uchun shu tugmani bosing: ekran yonadi.
2	Sikl	Yuvish dasturini tanlash uchun bu tugmani bosing.
3	Yarmi yuklangan	Yarmi yuklangan funksiyasini tanlash uchun. (Bu Yarmi yuklangan funksiyasidan idishlar soni 5 yoki undan kamligida foydalanishingiz mumkin, shunda suv bilan tok kamroq sarflanadi. Buni Dastlabki yuvish dan tashqari barcha dasturlar bilan ishlatish mumkin.)
4	Chayishga qo'shish	Chayishga qo'shish funksiyasini tanlab, dasturdan so'ng chayishni qo'shmoqchi bo'lsangiz, ishlatishingiz mumkin. Buni Dastlabki yuvish dan tashqari barcha dasturlar bilan ishlatish mumkin.
5	Gigiyena	Mashina iloji boricha gigiyenik ishlashi uchun Gigiyena tugmasini bosing. Oxirgi chayishda haroratni 67 °C ga ko'tarib, bir necha daqiqa shu haroratda ushlab turadi. Bu funktsiyani Dastlabki yuvish dan tashqari barcha dasturlar bilan ishlatish mumkin.
6	Ko'p ilmoqli (Bolalardan qulflash)	Ko'p ilmoqli opsiyasini tanlab, tuz va chayish vositasi kerak bo'ladigan 1 tada ko'plab ni ishlatib. Buni Dastlabki yuvish dan tashqari barcha dasturlar bilan ishlatish mumkin. Boshqa opsiya boshqaruv panelidagi tugmalarni qulflab qo'yadi, shunda bolalar panelidagi tugmalarni bilmasdan bosib yuborib, mashinani ishga tushira olmaydi. Boshqaruv panelidagi tugmalarni qulflash yoki qulfini ochish uchun ikkala Ko'p ilmoqli tugmani uch (3) soniya bosib turing.
7	Indikator	Agar Chayish vositasi solish yoki Tuz solish indikator yonib bo'lsa, bu chayish vositasi yoki tuz solish kerakligini bildiradi.  Tuz solish Indikator <ul style="list-style-type: none">Agar "Tuz solish" indikator yonib bo'lsa, mashinada tuz kamaygan bo'ladi, uni to'ldirish lozim. Tuz idishiga tuz solish uchun "Yumshatkichga tuz solish" bo'limiga, 22-sahifaga qarang.  Chayish vositasi solish Indikator <ul style="list-style-type: none">Agar "Chayish vositasi solish" indikator yonib bo'lsa, mashinada chayish vositasi kamaygan bo'ladi, uni to'ldirish lozim. Chayish vositasini solish uchun "Chayish vositasini qachon solish kerak" bo'limiga, 23-sahifaga qarang.  Bolalardan qulflash Indikator <ul style="list-style-type: none">Agar "Bolalardan qulflash" indikator yonib bo'lsa, mashina qulflangan bo'ladi, uni boshqara olmaysiz.

<p>8 Pauza</p>	<p>Yuvishda pauza soatlarini qo'yish uchun bu tugmani bosing. Yuvish boshlanishini 3, 6, 9 soatgacha kechiktirishingiz mumkin. Bu tugmani bir marta bosganda, yuvishni boshlash 3 soatga kechiktiriladi.</p> <p> <input type="radio"/> 3h Pauza Indikator <input type="radio"/> 6h <input type="radio"/> 9h </p> <ul style="list-style-type: none"> • Uchta indikator kechiktirish vaqtini bildiradi, mos ravishda 3, 6 va 9 soat.
<p>9 Bosh. (Qayta boshlash)</p>	<p>Yoqilgan holatda mashina eshigini yopib, yuvish siklini va kerakli opsiyalarni tanlang. Siklni boshlash uchun Bosh. tugmasini bosing.</p> <p>Mashina ishlayotgan paytda uni pauza qilmoqchi bo'lsangiz, Bosh. tugmasini bosib, eshigini ohista va ehtiyotkorlik bilan oching.</p> <p>Mashinani qayta boshlash uchun yuvish paytida Bosh. tugmasini 3 soniya bosib turing. Qayta boshlangach, mashina boshlang'ich holatiga qaytadi, ammo suv yumshatkichda tuzni sarflash parametri o'zgar olmaydi.</p>



- Eshik yopiq bo'lsa, faqatgina **Quvvat** tugmasi ishlaydi.
- Siklni boshlashdan avval (**Ko'p ilmoqli, Yarmi yuklangan, Pauza, Gigiyena va Chayishga qo'shish**) opsiyalarini tanlashingiz mumkin.

Qism va xususiyatlari

DW50H4050BB

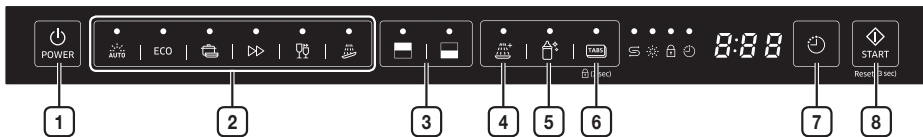

1	Quvvat	Mashinani yoqish uchun shu tugmani bosing: ekran yanadi.
2	Sikl	Yuvish dasturini tanlash uchun bu tugmani bosing.
3	Yarmi yuklangan	Idishlar soni kam bo'lsa, quvvatni tejjash maqsadida, faqatgina yuqori yoki pastki savatni ishlatish. Yuqori yoki pastki savatni tanlash uchun Yarmi yuklangan tugmasini bosing.
4	Chayishga qo'shish	Chayishga qo'shish funksiyasini tanlab, dasturdan so'ng chayishni qo'shmoqchi bo'lsangiz, ishlatishingiz mumkin. Buni Dastlabki yuvish dan tashqari barcha dasturlar bilan ishlatish mumkin.
5	Gigiyena	Mashina iloji boricha gigiyenik ishlashi uchun Gigiyena tugmasini bosing. Oxirgi chayishda haroratni 67 °C ga ko'tarib, bir necha daqqa shu haroratda ushlab turadi. Bu funktsiyani Dastlabki yuvish dan tashqari barcha dasturlar bilan ishlatish mumkin.
6	Ko'p ilmoqli (Bolalardan qulflash)	Ko'p ilmoqli opsiyasini tanlab, tuz va chayish vositasi kerak bo'ladigan 1 tada ko'plab ni ishlatish. Buni Dastlabki yuvish dan tashqari barcha dasturlar bilan ishlatish mumkin. Boshqa opsiya boshqaruv panelidagi tugmalarni qulflab qo'yadi, shunda bolalar panelidagi tugmalarni bilmasdan bosib yuborib, mashinani ishga tushira olmaydi. Boshqaruv panelidagi tugmalarni qulflash yoki qulfini ochish uchun ikkala Ko'p ilmoqli tugmani uch (3) soniya bosib turing.
7	Pauza	Yuvishda pauza soatlarini qo'yish uchun bu tugmani bosing. Yuvish boshlanishini 24 soatgacha kechiktirishingiz mumkin. Bu tugmani bir marta bosganda, yuvishni boshlash bir soatga kechiktiriladi.
8	Bosh. (Qayta boshlash)	Yoqilgan holatda mashina eshigini yopib, yuvish siklini va kerakli opsiyalarni tanlang. Siklni boshlash uchun Bosh. tugmasini bosing. Mashina ishlayotgan paytda uni pauza qilmoqchi bo'lsangiz, Bosh. tugmasini bosib, eshigini ohista va ehtiyotkorlik bilan oching. Mashinani qayta boshlash uchun yuvish paytida Bosh. tugmasini 3 soniya bosib turing. Qayta boshlangach, mashina boshlang'ich holatga qaytadi, ammo suv yumshatkichda tuzni sarflash parametri o'zgarmaydi.

-  Eshik yopiq bo'lsa, faqatgina **Quvvat** tugmasi ishlaydi.
- Siklni boshlashdan avval (**Ko'p ilmoqli, Yarmi yuklangan, Pauza, Gigiyena** va **Chayishga qo'shish**) opsiyalarini tanlashingiz mumkin.

DISPLEYLAR

DW50H4030FW/FS

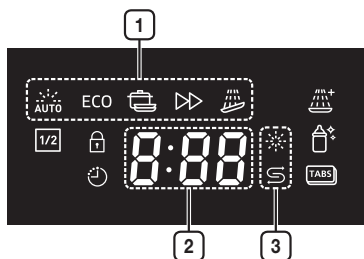

1	DASTUR IKONLARI	Dastur tugmasini bosib, har bir dasturni tanlash mumkin.
	AVTO YUVISH	Kunlik yuviladigan, kuchsiz yoki kuchli kirlangan idishlar, miqdor avtomatik tarzda aniqlanadi.
ECO	TEJAM	Yengil kirlangan, kunlik yuvishlar, quvvat va suv sarfi tejaladi.
	INTENSIV	Kuchli kirlangan idishlar, jumladan xumcha va tovalar.
	TEZKOR	Yengil kirlangan kundalik idishlar, sikl vaqti qisqa bo'ladi.
	DASTLABKI YUVISH	Uzoq vaqt turgan idishlarni changdan tozalash uchun sovuq suvda chayish yoki qurib qolgan idishlarni boshqa dasturni ishga tushirishdan oldin ivitib qo'yish.
2	3*8 SEGMENT	Qolgan vaqt, xato kodi yoki kechiktirish vaqtini ko'rsatadi.
3	VOSITA KAMAYGANI INDIKATORLARI	Agar Chayish vositasi solish yoki Tuz solish indikator yoniq bo'lsa, bu chayish vositasi yoki tuz solish kerakligini bildiradi.
	CHAYISH VOSITASI INDIKATORI	Agar "Chayish vositasi solish" indikator yonsa, chayish vositasi kamayganligi va vosita solish kerakligini bildiradi. Chayish vositasini solish uchun "Chayish vositasini qachon solish kerak" bo'limiga, 23-sahifaga qarang.
	TUZ KAMAYGANI INDIKATORI	Agar "Tuz solish" indikator yonsa, yuvish tuzi kamayganligi va tuz solish kerakligini bildiradi. Tuz solish uchun "Yumshatkichga tuz solish" bo'limiga, 22-sahifaga qarang.

Qism va xususiyatlari

DW50H4050BB

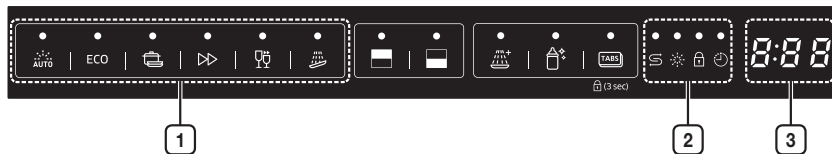

1	DASTUR IKONLARI	Dastur tugmasini bosib, har bir dasturni tanlash mumkin.
	AVTO YUVISH	Kunlik yuviladigan, kuchsiz yoki kuchli kirlangan idishlar, miqdor avtomatik tarzda aniqlanadi.
ECO	TEJAM	Yengil kirlangan, kunlik yuvishlar, quvvat va suv sarfi tejaladi.
	INTENSIV	Kuchli kirlangan idishlar, jumladan xumcha va tovalar.
	TEZKOR	Yengil kirlangan kundalik idishlar, sikl vaqti qisqa bo'ladi.
	TEZ YUVISH	Yengil kirlangan idishlar, sikl vaqti o'ta qisqa bo'ladi.
	DASTLABKI YUVISH	Uzoq vaqt turgan idishlarni changdan tozalash uchun sovuq suvda chayish yoki qurib qolgan idishlarni boshqa dasturni ishga tushirishdan oldin ivitib qo'yish.
2	VOSITA KAMAYGANI INDIKATORLARI	Agar Chayish vositasi solish yoki Tuz solish indikatorini yoniq bo'lsa, bu chayish vositasi yoki tuz solish kerakligini bildiradi.
	TUZ KAMAYGANI INDIKATORI	Agar "Tuz solish" indikatorini yonsa, yuvish tuzi kamayganligi va tuz solish kerakligini bildiradi. Tuz solish uchun ""Yumshatkichga tuz solish"" bo'limiga, 22-sahifaga qarang.
	CHAYISH VOSITASI INDIKATORI	Agar "Chayish vositasi solish" indikatorini yonsa, chayish vositasi kamayganligi va vosita solish kerakligini bildiradi. Chayish vositasini solish uchun ""Chayish vositasini qachon solish kerak"" bo'limiga, 23-sahifaga qarang.
	BOLALARDAN QULFLASH INDIKATORI	Agar "Bolalardan qulflash" indikatorini yoniq bo'lsa, mashina qulflangan bo'ladi, uni boshqara olmaysiz.
	BOSHLANISHDAGI PAUZA INDIKATORI	Agar "Boshlanishdagi pauza" indikatorini yoniq bo'lsa, mashina belgilangan vaqtdan so'ng yuvishni boshlashini bildiradi.
3	3*8 SEGMENT	Qolgan vaqt, xato kodi yoki kechiktirish vaqtini ko'rsatadi.

Idish yuvish mashinasini o'rnatish



OGOHLANTIRISH: Tok urishi xavfi bor

Mashinani o'rnatishdan avval elektr tokidan uzib qo'ying.

Ushbu talabga amal qilmaslik o'lim yoki tok urishiga olib kelishi mumkin.



DIQQAT: Quvurlar va elektr anjomlar malakali mutaxassislar tomonidan o'rnatilishi lozim.

Elektr ulanishlari haqida



DIQQAT, xavfsizligingiz uchun:

USHBU JIHOZ BILAN UZAYTIRGICH KABELI YOKI O'TKAZGICH ISHLATMANG.

HECH QACHON ELEKTR KABELIDAGI YERGA ULASH TISHINI QIRQMANG YOKI OLIB TASHLAMANG.

Elektrga oid talablar

- 220 - 240 V / 50 Gs kuchlanishli saqlagich yoki avtomatik uzgich.
- Mashina uchun tok manbaidan alohida kabel torting.

Yerga ulash yo'l-yo'riqlari



Ishlatishdan avval yerga tegishli tarzda ulanganligiga amin bo'ling



Bu qurilma yerga ulanishi shart. Mashina to'g'ri ishlamagan yoki ishdan chiqqan hollarda yerga ulash elektr toki uchun eng kam qarshilikli yo'l bilan ta'minlangan holda elektr toki urishi xavfini kamaytiradi. Bu jihoz bilan birga yerga ulaydigan o'tkazgich hamda yerga ulash tiqini ham ta'minlangan. Bu tiqin tiqladigan rozетка tegishli tarzda o'rnatilgan hamda barcha mahalliy qoidalarga asosan yerga ulangan bo'lishi lozim.



OGOHLANTIRISH: Mashinaning yerga ulaydigan o'tkazgichini noto'g'ri ulash oqibatida tok urishi xavfi yuzaga kelishi mumkin. Mashinani yerga ulashning to'g'ri bajarilganligiga ishonchingiz komil bo'lmasa, maslahat olish uchun malakali elektrik yoki texnik xizmat ko'rsatish bo'yicha mutaxassisga murojaat qiling. Mashina bilan birga kelgan vilkani o'zgartirmang.

SUV QUYISH VA OQAVA

Sovuq suv ulanishi

Sovuq suvni quyish shlangini rezkali 3/4 (dyuyml) ulamaga ulang va joyiga mustahkam qotirilganiga ishonch hosil qiling.

Suv quvurlari yangi bo'lsa yoki ancha vaqtdan beri ishlatilmagan bo'lsa, suv chiqarib ko'ring, suv tiniq bo'lishi kerak. Bundan maqsad, suv quyish shlangining to'silib qolib, mashinaga shikast yetkazishining oldini olishdir.



Birga kelgan suv shlangi akva-xavfsizlik tizimiga ega. Suv quyish shlangining akva-xavfsizlik quvuri kranga ulangan bo'lishi kerak.



Idish yuvish mashinasini o'rnatish

Qaynoq suv ulanishi

Jihozga suv quyish tirqishiga uydagi qaynoq suv tizimini (markazlashtirilgan isitish tizimi) ulash mumkin, buning uchun uning harorati 60 °C dan oshmasligi lozim. Bu holda yuvish sikli vaqti taxminan 15 daqiqaga qisqartiriladi va yuvish samarasi ozgina pasayadi. Qaynoq suv tizimiga ulash jarayoni sovuq suvga ulash jarayoni bilan bir xil bo'ladi.



Jihozni joylashtirish

Jihozni kerakli joyga joylashtiring. Orqa tarafi devorga suyanib turishi kerak, yonlari esa qo'shni bo'lmalar yoki devorga qaraydi. Mashinadagi suv quyish va oqava shlanglarini o'ng yoki chap tarafga joylashtirish mumkin, bu esa to'g'ri o'rnatishga yordam beradi.

Shlanglardagi qoldiq suvni chiqarib tashlash

Agar rakovina poldan 1000 mm yuqoriroqda joylashgan bo'lsa, shlanglardagi ortiqcha suvni unga chiqarib bo'lmaydi. Shlanglardagi ortiqcha suvni rakovinadan pastroqqa qo'yilgan tog'ora yoki boshqa idishga chiqarish kerak bo'ladi.

Suv chiqishi

Oqava shlangini ulang. Suv sizib chiqmasligi uchun oqava shlangi tegishli tarzda ulanishi kerak. Suv quyish shlangi bukilmaligi yoki ezilmaligi kerak.

Uzaytirgich shlang

Oqava shlangini uzaytirish kerak bo'lsa, bir xil o'lchamdagi va xuddi shu sifatdagi shlang ishlatilg. U 4 metrdan uzun bo'lmasligi kerak; aks holda, mashinaning tozalash samarasi pasayadi.

Sifon ulanishi

Oqava ulanishi mashinaning tagiga nisbatan 40 sm (minimum) va 100 sm (maksimum) oraliqdagi balandlikda bo'lishi lozim. Oqava shlangi xomut bilan mahkamlanishi lozim.

Akva-xavfsizlik

Akva-xavfsizlik tizimi bu suv sizib chiqishining oldini oluvchi xavfsizlik klapani tizimidir. Suv kirasigan shlangdan suv sizib chiqa boshlarsa, xavfsizlik klapani suvni to'sadi. Suv quyish shlangi yoki xavfsizlik klapani shikastlangan bo'lsa, olib tashlab, boshqasini qo'ying.

Suv quyish shlangini kengaytirmang yoki qisqartirmang.

O'RNATISHGA TAYYORGARLIK

Mashina o'rnatiladigan joy suv quyish va oqava shlanglariga hamda tok shnuriga yaqin joyda bo'lishi lozim.

Bo'lmadagi rakovinaning bir tomoni mashinaning oqava shlanglariga qulay bo'ladigan qilib tanlanishi lozim.

 birga kelgan o'rnatish aksessuarlarini tekshirib oling (estetik panel uchun ilmoq, burama)

O'rnatish yo'riqnomasini diqqat qilib o'qib chiqing (DW50H4050BB / DW50H4030BB)

Bo'lma o'lchamlari va o'rnatish joyiga oid rasmlar.

1. Mashinani o'rnatiladigan joyiga olib borishdan avval tayyorgarlik ko'rish lozim.
Suv quyish va oqava shlanglarini o'rnatish qulay bo'lishi uchun rakovina yonidan joy tanlang (**1-shaklga qarang**).
2. Mashina bo'lma burchagiga o'rnatilsa, eshik ochilishi uchun yetarli joy bo'lishi lozim (**2-shaklga** ko'rsatilgan).

1-shakl

Bo'lma o'lchamlari Mashina tepasi va bo'lma va tashqi eshik orasida 5 mm dan kam joy.

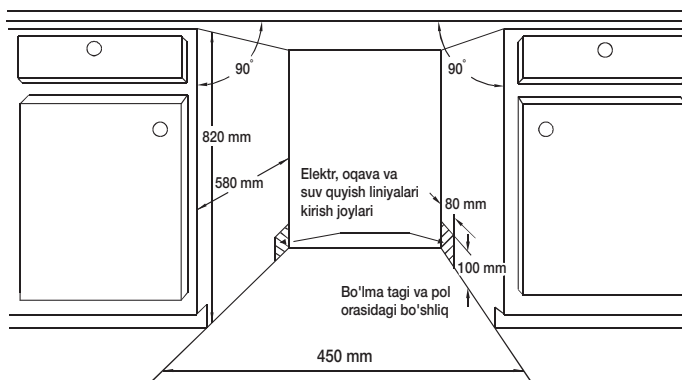

2-shakl

Eshik ochilgan paytdagi minimal bo'shliq.

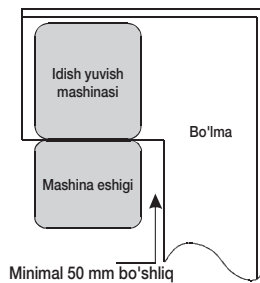

Idish yuvish mashinasini o'rnatish

ESTETIK PANEL O'LCHAMLARI VA O'RNATILISHI (DW50H4050BB / DW50H4030BB)

1. Estetik yog'och panelni **3-shaklga** qarab ishlatish mumkin.

3-shakl

Estetik panel ko'rsatilgan o'lchamlarga mos ravishda ishlatilishi lozim.

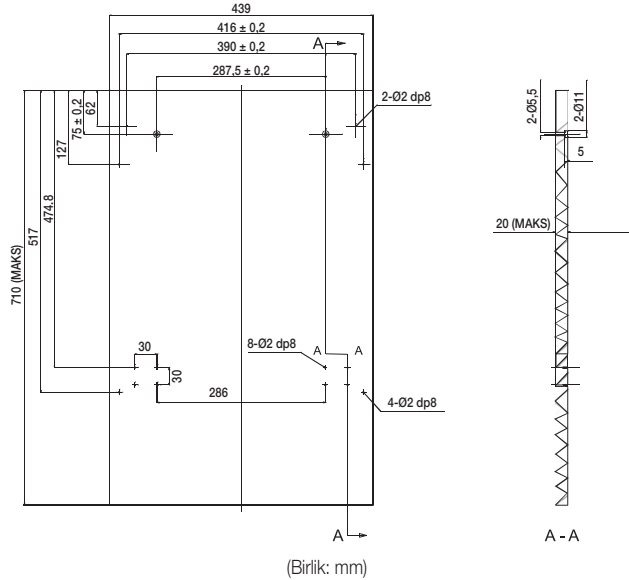

2. Estetik yog'och panelga ilmoqni o'rnatib, ilmoqni mashinaning tashqi eshigidagi inga o'rnatib (**4-shaklga** qarang). Panelni joylashtirgach, uni tashqi eshikka burama va boltlar bilan qotiring (**4B-shaklga** qarang).

4A-shakl

Estetik panelni o'rnatish.

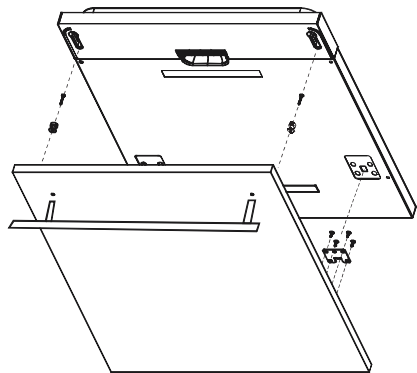

4B-shakl

Estetik yog'och panelni o'rnatish.

1. To'rtta kalta buramani olib tashlang.
2. To'rtta uzun buramani qadang.

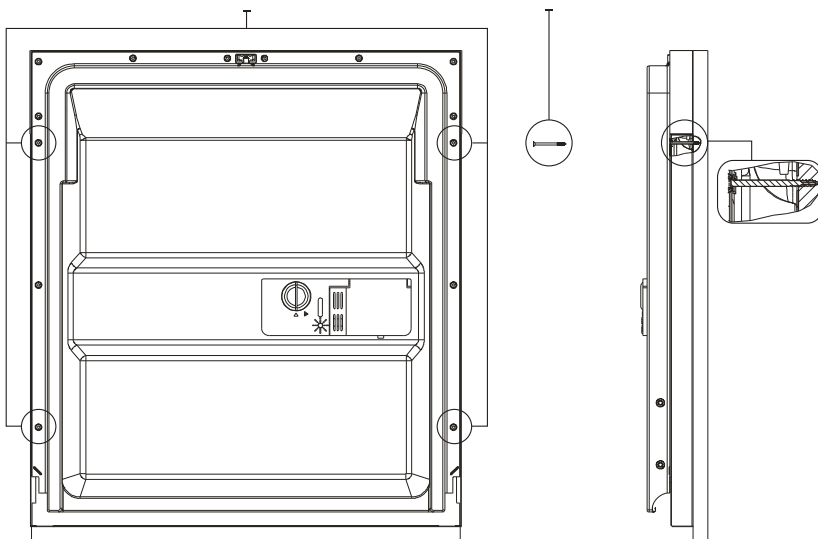

Idish yuvish mashinasini o'rnatish

ESHIK PRUJINASINING TARANGLIGINI SOZLASH

Eshik prujinalari zavodda tashqi eshik uchun kerakli taranglikka qo'yiladi. Estetik yog'och panel o'rnatilsa, eshik prujinasi tarangligini sozlashingiz kerak bo'ladi. Sozlaydigan buramani burasangiz, po'lat kabelni tortish yoki bo'shatish uchun sozlagich suriladi (**5-shaklni** ko'ring).

Eshik prujinasining tarangligi to'g'ri bo'lishi uchun, eshik lang ochiq paytida gorizontol holatda qolishi hamda bitta barmoq bilan ko'tarilishi kerak.

5-shakl

Eshik prujinasining tarangligini sozlash.

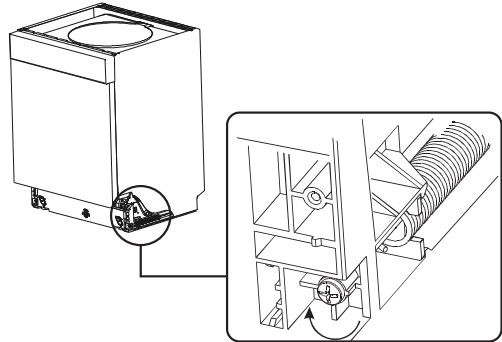

OQAVA SHLANGLARINI ULASH

Oqava shlangini kamida 4 sm diametrlı oqava quvuriga tiqib, yoki uni rakovinaga tashlang, shlang bukilib yoki siqilib qolmasin. Shlangning tepadagi uchi 40 dan 100 sm gacha balandlikda bo'lishi lozim. Shlangning boshqa uchi suvga tiqib qo'yilmasligi kerak, aks holda suv shlang ichidan ortga qaytishi mumkin.

6-shakl

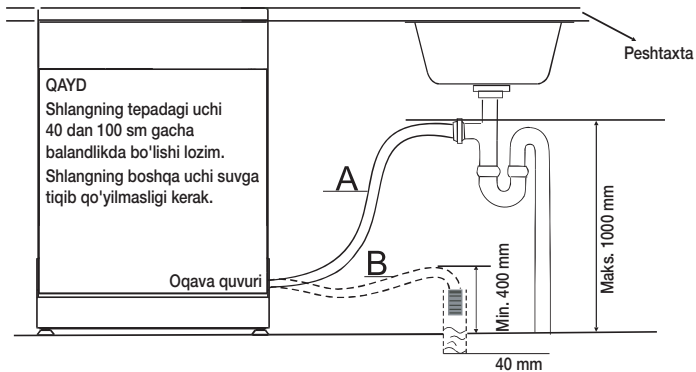

MASHINANI O'RNATISH BOSQICHLARI (DW50H4050BB / DW50H4030BB)

1. Mebel eshigini mashinaning tashqi eshigiga komplektdagi skobalar bilan o'rnatish. Skobalar joylashuvi uchun andozaga qarang.
2. Eshik prujinalar tarangligini sozlash uchun olti yoqlik klyuch bilan chap va o'ng prujinalarni soat yo'nalishi bo'ylab burab, qotiring. Bunga amal qilmasangiz, mashinaga shikast yetishi mumkin. **(2- rasm)**
3. Suv quyish shlangini sovuq suv kraniga ulang.
4. Oqava shlangini ulang. Sxemaga qarang. **(6-shakl)**
5. Quvvat (elektr) shnurini ulang.
6. Korpusning ish yuzasi tagidan kondensatsiya tasmasini yopishtiring. Kondensatsion tasma ish yuzasining qirrasini to'liq qoplasin.
7. Mashinani o'rninga qo'ying. **(4-rasm)**
8. Mashinani tekis holatga keltiring. Old tarafidan turib orqa oyog'ini sozlash uchun mashina tagida, o'rtada joylashgan olti yoqlik buramani olti yoqlik klyuch bilan burash kerak **(5A-rasm)**. Old oyog'ini rostlash uchun tekis (minusli) buragich bilan oyoqni burab, mashinani tekis holatga keltiring **(5B-rasm)**.
9. Mashina joyiga mustahkam o'rnatilishi lozim. Buni qilishning ikkita yo'li bor:
 - A. Normal ish yuzasi : O'rnatish ilmog'ini qirradagi inga qo'yib, yog'och buramalar bilan ish yuzasiga mahkamlang. **(6-rasm)**
 - B. Marmar yoki granit peshtaxta: Tomonini burama bilan qotiring. **(7-rasm)**

7-shakl

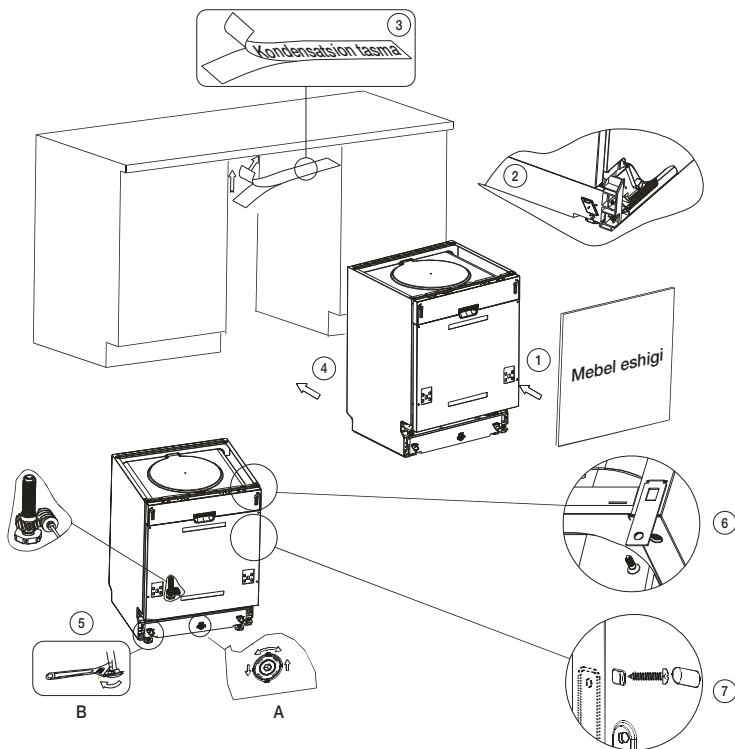

Idish yuvish mashinasini o'rnatish

MASHINANI ISHGA TUSHIRISH

Mashinani ishga tushirishdan avval quyidagilarni tekshirib ko'rish lozim.

1. Mashina tekis va mahkam joylashganligini.
2. Suv kiradigan klapan ochiqligini.
3. O'tkazgichlar ulangan joyda sizib chiqishlar yo'qligini.
4. Simlar mahkam ulanganligini.
5. Quvvat (elektr energiyasi) yoqilganligini.
6. Suv quyish va oqava shlanglari tugun bo'lib qolmaganligini.
7. Mashina ichidagi o'rnama materiallar va qo'llanmalar olib tashlanishi kerak.



DIQQAT: O'rnatib bo'lgandan so'ng bu qo'llanmani qog'ozlar turadigan joyga olib qo'ying.
Bu qo'llanma foydalanuvchilar uchun juda kerak bo'ladi.

Yuvish vositasi va suvni yumshatkich ishlatish

SUVNI YUMSHATKICH

Suvni yumshatkich qo'lda qo'yiladi, bunda suvning qattiqligini belgilovchi barkashdan foydalaniladi.

Suvni yumshatkich suvdan mineralar va tuzlarni olib tashlashga mo'ljallangan, chunki ular mashinaning ishlashiga xalaqit berib, shikast yetkazishi mumkin. Bu mineral va tuzlar suvda qanchalik ko'p bo'lsa, suv shunchalik qattiq bo'ladi.

Yumshatkichni sizning hududingizdagi suvning qattiqligiga qarab sozlash lozim.

Hududingizdagi suvning qattiqligi haqida mahalliy suv boshqarmasidan bilib olishingiz mumkin.



Tuz sarfini sozlash

Bu mashina ishlatiladigan suvning qattiqligiga qarab sarf etiladigan tuz miqdorini rostlash imkonini beradi.

Bu tuz sarfi darajasini optimallashtirish uchun bajariladi, buni quyidagicha bajarish mumkin:

1. Jihozni yoqing;
2. Suvni yumshatkichni qo'yish rejimiga o'tish uchun jihaz yonganidan so'ng 60 soniya ichida **Bosh**. tugmasini 3 soniyadan ortiq vaqt bosib turing;
3. Atrof-muhitga qarab sozlash uchun **Bosh**. tugmasini bosib, parametr quyidagi davomiylikda o'zgaradi:
H1 → H2 → H3 → H4 → H5 → H6; Rostlashni quyidagi jadvalga qarab bajarish tavsiya etiladi.
* Zavodda qo'yilgan sozlamasi: H4 (EN 50242)
4. Qo'yishni tugallash uchun 5 soniya kutib turing.

SUVNING QATTIQLIGI				Tanlagich o'rni		Tuz sarfi (gramm/sikl)	Avtonomiya (sikl/1 Kg)
°dH	°fH	°Klark	mmol/l	DW50H4050BB seriyasi DW50H4030F seriyasi	DW50H4030BB seriyasi		
0-5	0-9	0-6	0-0,94	H1	Dastlabki yuvish	0	/
6-11	10-20	7-14	1,0-2,0	H2	Tezkor	20	60
12-17	21-30	15-21	2,1-3,0	H3	Tezkor, Dastlabki yuvish	30	50
18-22	31-40	22-28	3,1-4,0	H4	Intensiv	40	40
23-34	41-60	29-42	4,1-6,0	H5	Intensiv, Dastlabki yuvish	50	30
35-55	61-98	43-69	6,1-9,8	H6	Intensiv, Tezkor	60	20

-  1 dH (Nemischa daraja) = 0,178 mmol/l
-  1 Klark (Inglizcha daraja) = 0,143 mmol/l
-  1 fH (Fransuzcha daraja) = 0,1 mmol/l

-  Suvning qattiqligi haqida ma'lumot uchun mahalliy suv boshqarmasiga murojaat qiling.

SUVNI YUMSHATKICH

-  Suvning qattiqligi joyiga qarab farq qiladi. Mashinada qattiq suv ishlatilsa, idish-tovoqlarda cho'kindi hosil bo'lishi mumkin. Bu jihazda maxsus yumshatkich bor bo'lib, u suvdan cho'kindi va mineralarni yo'qotishga mo'ljallangan tuzdan foydalanadi.

Yuvish vositasi va suvni yumshatkich ishlatish

YUMSHATKICHGA TUZ SOLISH

Idish yuvish mashinasi uchun mo'ljallangan tuzdan foydalaning.

Tuz idishi pastki tokchanning tagida joylashgan, unga tuz quyidagicha solinadi:

DIQQAT

- Faqatgina idish yuvish mashinasi uchun mo'ljallangan tuzdan foydalaning! Idish yuvish mashinasi uchun mo'ljallanmagan boshqa tuzlar, ayniqsa osh tuzi suvni yumshatkichga zarar yetkazadi. Mos kelmaydigan tuzni ishlatish oqibatida zarar yetkazilsa, ishlab chiqaruvchi hech qanday kafolat bermaydi va bunday zarar uchun javobgar bo'lmaydi.
- Faqatgina to'liq yuvish dasturlaridan birini boshlash oldidan tuz soling. Shunda tuz bo'laklari yoki tuzli suv yoyilib, mashina tagida qolib ketishining oldi olinadi, aks holda bu yemirilishga olib kelishi mumkin.
- Yuvishning birinchi siklidan so'ng boshqaruv panelining chirog'i o'chadi.

1. Pastki savatni olib tashlab, tuz idishining qopqog'ini burab oching.



2. Idishga birincha marta tuz solayotgan bo'lsangiz, 2/3 qismini suv bilan to'ldiring (1 litr atrofida).

3. Voronka (komplektda bor) uchini teshikka joylab, 1,5 kg atrofida tuz soling. Tuz idishidan ozgina suv tushib chiqishi mumkin, bu normal holat.

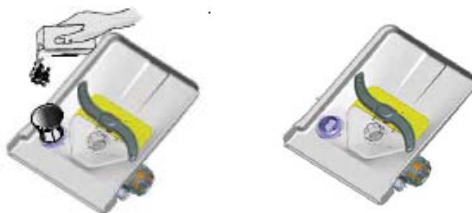

4. Qopqog'ini ehtiyot qilib joyiga burab qo'ying.
5. Tuz idishiga tuz solingach, tuz haqida ogohlantiruvchi chiroq o'chishi kerak.

-  • Boshqaruv panelidagi tuz haqida ogohlantiruvchi chiroq yonganida idishga tuz solish kerak. Idishdagi tuz yetari bo'lsa ham, u to'liq erib ketmagunicha indikator chirog'i o'chmay turishi mumkin. Boshqaruv panelida ogohlantirish chirog'i yo'q bo'lsa, mashina nechta sikl ishlaganiga qarab, qachon tuz solish kerakligini hal qilasiz.
- Mashina ichiga ko'p miqdorda tuz to'kilgan bo'lsa, uni tozalash uchun oldindan yuvish dasturini ishga tushiring.

CHAYISH VOSITASI TAQSIMLAGICHINI TO'LDIRING

Chayish vositasining funksiyasi

Chayish vositasi avtomatik ravishda oxirgi chayish paytida qo'shiladi, bu yaxshilab chayish va quriganda dog' va chiziqqlar bo'lmasligi uchun qilinadi.

⚠️ DIQQAT: Faqat idish yuvish mashinasi uchun mo'ljallangan vositani ishlatting. Hech qachon chayish vositasi taqsimlagichiga boshqa modda solmang (masalan, tozalovchi modda, suyuq yuvish vositasi). Bu jihozga shikast yetkazadi.

Chayish vositasini qachon solish kerak

Boshqaruv panelida chayish vositasi chirog'i yo'q bo'lsa, idish qopqog'i yonidagi darajani ko'rsatuvchi optik indikator "D" yordamida vosita miqdorini bilishingiz mumkin. Idish to'la bo'lsa, indikator qora rangda bo'ladi. Vosita kamaygani sari qora nuqta kichrayib boradi. Chayish vositasi idishning 1/4 miqdoridan kamayib ketmasligi shart.

Chayish vositasi kamaygani sari indikatoridagi qora nuqta hajmi quyidagicha tarzda kichrayib boradi.

- To'la
- 3/4 qismida
- 1/2 qismida
- 1/4 qismida : Vosita solish kerak, aks holda dog' tushadi
- Bo'sh

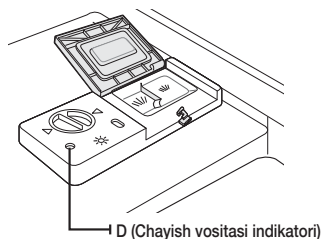

Yuvish vositasi va suvni yumshatkich ishlatish

Chayish vositasi taqsimlagichi

1. Taqsimlagichni ochish uchun qopqoqni "ochish" (chap) tomonga burab, chiqarib oling.



2. Chayish vositasini taqsimlagichga quying, toshirib yubormang.



3. Qopqoqni "ochish" strelkasi bilan tenglab joyiga qo'yib, yopiq (o'ng) strelkaga qarab burang.

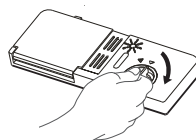

Chayish vositasi oxirgi chayish paytida chiqariladi, shunda suv idishlarda tomchi qoldirib, dog' yoki chiziqlar tushishiga yo'l qo'yilmaydi. Bundan tashqari u suvning idishlardan tushishiga yordam berib, quritishni yaxshilaydi.

Mashinangiz suyuq vositadan foydalanishga mo'ljallangan. Chayish vositasi taqsimlagichi eshik ichida, yuvish vositasi taqsimlagichi yonida joylashgan. Taqsimlagichni to'ldirish uchun qopqoqni ochib, daraja indikatori to'liq qoraygunicha vositani quyning. Chayish vositasi taqsimlagichining sig'imi 130 ml atrofida.

Taqsimlagichda toshirib yubormang, buning natijasida ko'pik ko'payib ketishi mumkin. To'kilgan qoldiqlarni nam latta bilan arting. Mashina eshigini yopishdan avval qopqog'ini joyiga yopishni unutmang.

⚠️ DIQQAT: Keyingi yuvish paytida ko'pik ko'payib ketmasligi uchun to'kilgan vositani shimib oluvchi latta bilan artib oling.

Chayish vositasi taqsimlagichini sozlash

Chayish vositasi taqsimlagichida to'rtta sozlama bor.

Doim taqsimlagichni "3" ga qo'yib, ishni boshlang. Idishlarda dog' o'aydo bo'lsa yoki yaxshi qurimasa, chiqariladigan vosita miqdorini oshiring.

Buning uchun taqsimlagich qopqog'ini ochib, barkashni "4" ga qo'ying.

Biz "3" ga qo'yishni maslahat beramiz (zavoddagi qiymati "3").



📝 Idishlarni yuvgandan so'ng ularda suv tomchlari yoki dog'lar qolsa, dozani ko'paytiring. Idishlarda oq yopishqoq chiziq bo'lsa yoki shisha idishlarda, pishoqlarda ko'kish tasma paydo bo'lsa, dozani kamaytiring.

VOSITA FUNKSIYASI

Kimyoviy tarkibli vositalar idishlarni tozalab, kirlarini parchalash va ularni mashinadan tashqariga chiqarib tashlashga mo'ljallangan. Bu maqsadga aksariyat sotiladigan yuvish vositalari to'g'ri keladi.

 **OGOHLANTIRISH:** Idish yuvish vositasi yemiruvchan! Uni bolalar qo'li yetmaydigan joyda saqlang.

 **Vositadan to'g'ri foydalanish**
 Faqat idish yuvish mashinalarida ishlatishga mo'ljallangan vositalarni ishlatning. Vositani toza va quruq holda saqlang. Idishlarni yuvishga tayyor bo'lmaguningizcha vositani taqsimlagichga solmang.

Quyultirilgan yuvish vositasi

Kimyoviy tuzilishga qarab, idish yuvish vositalari ikkita asosiy turga bo'linadi:

- an'anaviy, kaustik tarkibli ishqorli vositalar
- kam ishqorli, tabiiy fermentlar qo'shilgan vositalar

"Normal" yuvish dasturlari quyultirilgan yuvish vositalari bilan birga qo'llansa, ifloslanish kamayadi va idishlarga ham foydasi bor; bu yuvish dasturlari quyultirilgan vosita fermentlarining kimmi parchalovchi xossalarga moslab ishlangan. Shu sababli "normal" yuvish dasturlari bilan quyultirilgan vositalar ishlatilganda olinadigan natijaga erishish uchun aks holda "intensiv" dasturlarni ishlatish kerak bo'ladi.

Tabletka shaklidagi vositalar

Turli nomli tabletkali vositalar turli tezlikda eriydi. Shu sababli, ba'zi tabletkali vositalar qisqa dasturlar paytida oxirigacha erimasdan, to'liq quvvatda tozalashga ulgurmay qoladi. Shuning uchun tabletkali vositalarni ishlatishda uzoq davom etadigan dasturlarni ishlatish, shunda yuvish vositasi qoldiqlari ham qolib ketmaydi.

Vosita taqsimlagichi

Har bir yuvish siklidan avval taqsimlagich Yuvish sikli jadvalidagi yo'riqnomalarga ko'ra to'ldirilishi shart.

Sizning mashinangiz an'anaviy mashinalardan farqli ravishda yuvish va chayish vositasini kamroq miqdorda sarf qiladi. Odatda bir osh qoshiq vosita bilan o'rtacha miqdordagi idishlarni yuvish mumkin.

Bundan tashqari kuchli kirlangan narsalarga ko'proq yuvish vositasi ketadi.

Vositani doim ishni boshlash oldidan qo'shing, aks holda u nam tortib, tegishli tarzda erimay qolishi mumkin.

Yuvish vositasi va suvni yumshatkich ishlatish

Taqsimlagichga yuvish vositasini soling

1. Qopqog'i yopiq bo'lsa: ochish tugmasini bosing.
Qopqoq ochiladi.

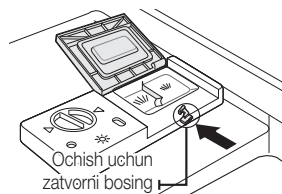

2. Vositani doim har bir yuvish siklini boshlash oldidan soling. Faqat idish yuvish mashinasi uchun mo'ljallangan vositani ishlatning.

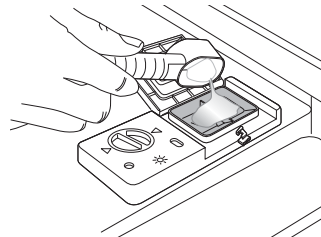

Ishlatiladigan vosita miqdori

1. Vosita taqsimlagichiga vositani soling.
Belgilar doza darajasini ko'rsatadi, o'ngdagi rasmda ko'rsatilgan:

- A. Bu bo'lim asosiy yuvish vositasi uchun, taxminan 25 g (H4050BB), 22 g (H4030).
- B. Bu bo'lim dastlabki yuvish vositasi uchun, taxminan 5 g.

 Idishlar kuchli kirlangan bo'lsa, dastlabki yuvish vositasi bo'lmasiga qo'shimcha vosita soling. Bu vosita dastlabki yuvish fazasida ta'sir qiladi.

 Bittalik dasturlar uchun yuvish vositasi miqdori haqidagi ma'lumotni "Yuvish sikli jadvali" dan topishingiz mumkin. (36-sahifaga qarang) Nazarda tutingki, kirlanish darajasi va suvning qattiqligiga ko'ra, orada farq bo'lishi mumkin.

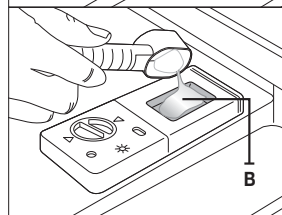
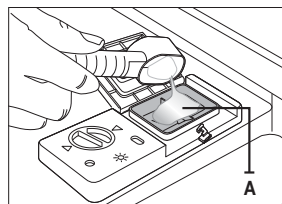

2. Qopqoqni yopib, joyiga tushishi uchun bosing.

 Yuvish vositasi qadog'ida ko'rsatilgan dozalar hamda saqlash tavsiyalariga amal qiling.

Yuvish vositalari

Yuvish vositalari 3 xil bo'ladi.

1. Fosfat va xlor bilan.
2. Fosfat bilan va xlorsiz.
3. Fosfatsiz va xlorsiz.

Odatda kukunli yangi vosita fosfatsiz bo'ladi. Fosfatning suvni yumshatish funksiyasi berilmagan. Bu holda tuz idishiga tuz solishni tavsiya qilamiz, hattoki suvning qattiqligi faqatgina 6 dH bo'lsa ham. Qattiq suvda fosfatsiz vosita ishlatilgan holda idish va shishalarda oq dog' qoladi. Bu holda yaxshiroq natijaga erishish uchun qo'shimcha vosita qo'shing. Xlorsiz vositalar ozginagina oqartiradi xolos. Qattiq va rangli dog'lar to'liq ketmaydi. Bu holda yuqoriroq haroratli dasturni tanlang.

1 TADA KO'PLAB OPSIYASINI ISHLATISH

Mashinangizda 1 tada ko'plab opsiyasi mavjud, unga tuz va chayish vositasi emas, 3tasi 1 da tabletk kerak. Bu opsiyani Intensiv, Eko dasturidagina tanlash mumkin.

 1 tada ko'plab parametri faqat 1 tada ko'plab tabletkalarida ishlatiladi. Bu opsiyani tanlamasdan, 1 tada ko'plab tabletkasi ishlatilsa, jihozning samaradorligi yuqori bo'lmaydi.

1. 1 tada ko'plab tabletkasini idishga solib, 1 tada ko'plab opsiyasini boshlang.
2. Qopqoqni yopib, joyiga tushishi uchun bosing.

 1 tada ko'plab kompakt aralash vositalarni ishlatayotganda, qopqoq to'g'ri yopilganligiga ishonch hosil qiling.

 **DIQQAT:** Barcha vositalarni bolalar qo'li yetmaydigan, xavfsiz joyda saqlang. Doim vositani taqsimlagichga ishni boshlash oldidan soling.



Mashina tokchalarini yuklash

Mashinaning samarasi eng yuqori bo'lishi uchun quyidagi yo'l-yo'riqlarga amal qiling. Tokcha hamda kumush anjomlar uchun savatlarning xususiyatlari va ko'rinishi sizdagi modeldan farq qilishi mumkin.

⚠ Mashina tokchalarini yuklashdan avval yoki keyin diqqat qiling

Taomning katta qoldiqlarini sidirib tashlang. Idishlarni oqar suvda chayish shart emas. Narsalarni mashinaga quyidagi tartibda joylashtiring:

1. Chashka, stakan, xumcha/tova va hokazolar to'ntarib qo'yiladi.
2. Egilgan yoki o'yama naqshli narsalardan suv oqib tushishi uchun ozgina og'dirib qo'yiladi.
3. Ular mahkam taxlanadi va ag'darilib ketishi mumkin emas.
4. Yuqori paytida sepkichlar aylanishiga xalaqit bermasligi kerak.

Mayda narsalarni mashinada yuvib bo'lmaydi, shunki ular tokchadan tushib ketishi mumkin.

✂ Idishlarni olish

Yuqori savatdan pastki savatga suv oqmasligi uchun avval pastki savatni, keyin esa yuqori savatni bo'shatishni tavsiya etamiz.

YUQORI SAVATNI YUKLASH

Yuqori savat nozikroq va yengilroq idishlar uchun mo'ljallangan, masalan, stakan, chashka, qayladon, tarelka, mayda qadah, sayoz tovalar (ular o'ta kirlangan bo'lmasligi kerak).

Idishlarni shunday joylanginki, ular suv sepilganda joyida jilmasin. Stakan, chashka va qadahlarni doim to'ntarib qo'ying.

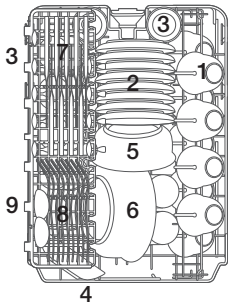

DW50H4030BB / DW50H4030F

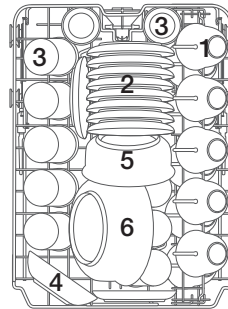

DW50H4050BB

Chashkalar



Qayladon



Stakanlar



Kichkina patnis



O'rtacha patnis



Yirik patnis



Pichoqlar



Sanchqlar

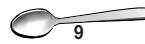

Sho'ruva qoshiqlari

Yuqori savatni rostdlash

Yuqori savatning balandligini rostdlab, yuqori va pastki savatlarga katta idishlarni solish uchun joyni kengaytirish mumkin.

1. Yuqori savatni pasaytirish uchun uning chap va o'ng tomonida joylashgan "A" richaglarini bosib turgan holda savatni o'zgina pastga bosing.
2. Yuqori savatni ko'tarish uchun hech qanday richaglarini bosmasdan uni yuqoriga torting.

⚠ Diqqat: Yuqori savatga idish solmasdan turib uning balandligini rostdlashni tavsiya etamiz. Idishlarni solgandan so'ng savatni rostdasangiz, idishlarga shikast yetkazishingiz mumkin.

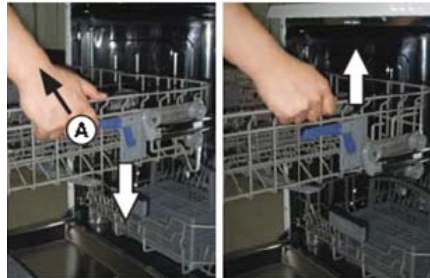

Pastki o'ringa

Yuqori o'ringa

PASTKI SAVATNI YUKLASH

Tozalash qiyin bo'lgan katta narsalarni pastki savatga solishni maslahat beramiz: xumcha, tova, qopqoq va patnislarni o'ngda ko'rsatilgan rasmdagidek.

Yuqoridagi sepkichlar aylanishiga xalaqit bermasligi uchun patnis va qopqoqlarni tokchani chekkalariga qo'ygan ma'qul. Xumcha, qadah va hokazolar ag'darib qo'yilishi lozim.

Chuqur xumchalar suv chiqib ketishi uchun o'zgina egib qo'yilishi lozim.

Pastki tokchada qaytarma tishli qatorlar bor, unga yirik yoki ko'proq xumcha va tovalarni qo'yish mumkin.

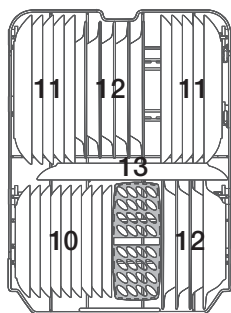

DW50H4030BB / DW50H4030F

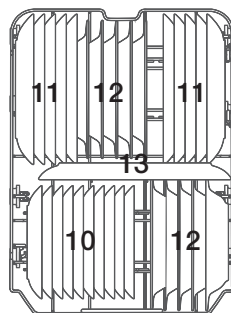

DW50H4050BB



Shirinlik idishlari



Mayda tarelkalar



Chuqur tarelkalar



Oval tarelka

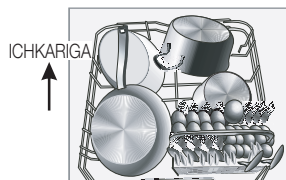

☑ Uzun narsalar, keskichlar, salat patnislari va katta pichoqlarni tokchaga qo'yishda sepkishning aylanishiga xalaqit bermaydigan qilib joylashtirish kerak.

Mashina tokchalarini yuklash

PASTKI SAVATNING EGILADIGAN TISHLARI

Xumxha va tovalarni yaxshiroq taxlash uchun tishlarni quyidagi rasmda ko'rsatilgandek qilib egish mumkin.

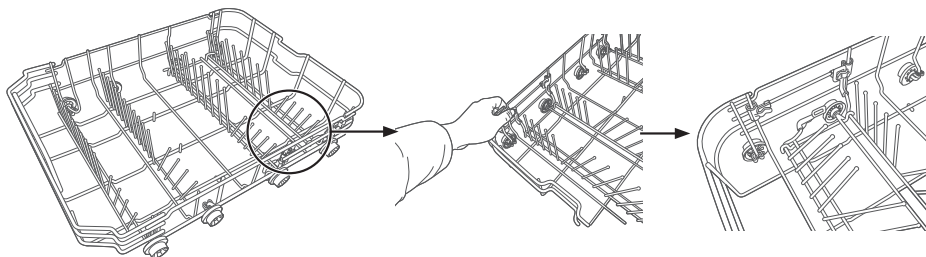







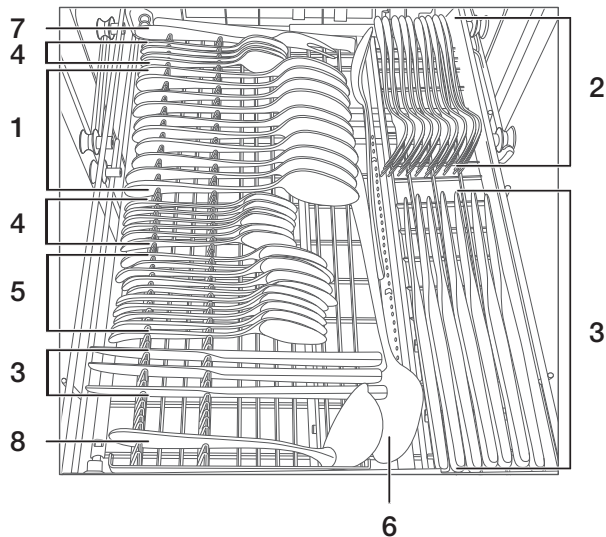

KESKICHLAR (KUMUSH ANJOMLAR) SAVATI

Kumush anjomlar keskichlar savatiga sopini tagiga qilib joylanishi kerak: Qoshiqlar bittalab tegishli inlarga joylanishi kerak, ayniqsa uzun anjomlar yuqori savatning oldi tarafiga gorizontal holatda joylanishi kerak.

DW50H4050BB



1	Sho'va qoshiqlari		5	Shirinlik uchun qoshiqlar	
2	Sanchqilar		6	Katta qoshiqlar	
3	Pichoqlar		7	Katta sanchqilar	
4	Choyqoshiqlar		8	Cho'michlar	









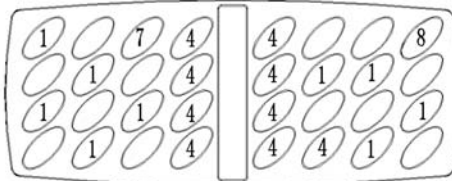
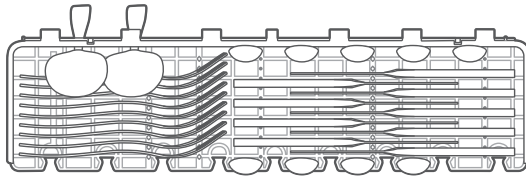
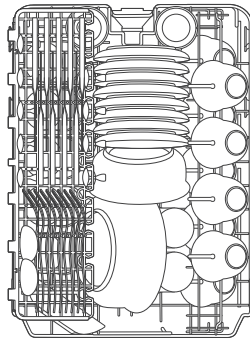

⚠ OGOHLANTIRISH

- Narsalar tokcha tagidan osilib qolmasin.
- O'tkir anjomlarning uchini doim pastga qaratib qo'ying!

Mashina tokchalarini yuklash

DW50H4030BB / DW50H4030F



1	Sho'ra qoshiqlari		5	Shirinlik uchun qoshiqlar	
2	Sanchqilar		6	Katta qoshiqlar	
3	Pichoqlar		7	Katta sanchqilar	
4	Choyqoshiqlar		8	Cho'michlar	



⚠ OGOHLANTIRISH

- Narsalar tokcha tagidan osilib qolmasin.
- O'tkir anjomlarning uchini doim pastga qaratib qo'ying!

QUYIDAGI KESKICH/IDISHLARNI MASHINADA

Yuvi b bo'lmaydi	Qisman yuvs bo'ladi
Yog'och, chinni va sadaf sopli keskichlar. Issiqqa chidamsiz plastik buyumlar Yopishtirilgan qismlari Issiqqa chidamsiz eski keskichlar Yamalgan buyum yoki idishlar Qalay yoki mis buyumlar Qora billur Zanglaydigan po'lat buyumlar Yog'och tarelkalar Sun'iy toladan qilingan buyumlar.	Bir necha marta yuvgandan so'ng ba'zi shisha idishlar tiniqligini yo'qotishi mumkin. Kumush va alyumin qismlar yuvish paytida rangini yo'qotadi. Ko'p yuvish natijasida yaltiroq naqshlar o'chib ketishi mumkin.

 Tamaki kuli, sham parafini, lak yoki bo'yoq tekkan buyumlarni yuvishga urinmang. Yangi idish olayotganingizda ularni mashinada yuvish mumkinligiga amin bo'ling.

 Mashinani haddan tashqari ko'p yuklamang. Mavjud joy faqat 9 yoki 10 ta standart idishga yetadi. Mashinada yuvi b bo'lmaydigan idishlarni ishlatmang. Shunda natija yaxshilanib, quvvat sarfi ham me'yorida bo'ladi.

Idish va keskichlarni yuklashda

Idish va keskichlar sepkichlarning aylanishiga xalaqit bermasligi kerak.

Chashka, stakan, tova kabi chuqur narsalarni ochiq tomonini pastga qiling, shunda ularning ichida suv yig'ilib qolmaydi.

 Idish yoki keskichlar bir-birining ichida turishi yoki qoplab turishi mumkin emas

- Shisha idishlarga shikast yetmasligi uchun bir-biriga tegmasligi zarur.
- Tozalash qiyin bo'lgan katta narsalarni pastki tokchaga qo'ying.
- Yuqori tokchaga nozik va yengilroq idishlar, stakan, chashka va shu kabilarni qo'ying.

DIQQAT

Uzun tig'li pichoqlarni tikka qilib qo'yish xavfidir!

Uzun va o'tkir buyumlarni yuqori savatga gorizontal holatda qo'yish lozim.

Shisha va boshqa idishlarga shikast yetishi

Sabablari	Chorasi
<ul style="list-style-type: none"> • Shisha turi yoki ishlab chiqarish jarayoni. Yuvish vositasining kimyoviy tuzilishi. • Suv harorati va mashina dasturining davomiyligi. 	<ul style="list-style-type: none"> • Ishlab chiqaruvchi tomonidan mashinada yuvishga ruxsat berilgan shisha va chinni idishlarni ishlatning • Idish turiga qarab, o'rtacha vositani ishlatning Zarur bo'lsa, yuvish vositasini ishlab chiqaruvchilardan qo'shimcha ma'lumot so'rang. • Eng past haroratni dasturni tanlang. • Shikast yetmasligi uchun, dastur tugashi bilan oq, shisha va keskichlarni mashina ichidan oling.

Yuvish dasturlari

JIHOZNI YOQING

Yuvish siklini boshlash.

1. Pastki va yuqori savatlarni chiqarib, idishlarni qo'ying va savatlarni joyiga kirgizing.
Avval pastki savatni, keyin yuqori savatni yuklash tavsiya etiladi ("Mashina tokchalarini yuklash" bo'limini ko'ring).
2. Yuvish vositasini quyuing ("Yuvish vositasi va suvni yumshatkich ishlatish" bo'limini ko'ring).
3. Mashinani tokka ulang. Elektr ta'minoti 220-240 VAC / 50 Gs, rozetka tasnifi: 15 A 250 VAC. Suv krani tegishli bosim bilan yoqilganligiga ishonch hosil qiling.
4. DW50H4030F : Eshikni yopib, mashinani yoqish uchun **Quvvat** tugmasini bosing.
DW50H4050BB / DW50H4030BB : Eshikni ochib, mashinani yoqish uchun **Quvvat** tugmasini bosing.
5. **Dastur** tugmasini bosing, yuvish dasturi quyidagi tartibda o'zgaradi:

DW50H4030F	Avto → EKO → Intensiv → Tezkor → Dastlabki yuvish
DW50H4030BB	Avto → EKO → Intensiv → Tezkor → Dastlabki yuvish
DW50H4050BB	Avto → EKO → Intensiv → Tezkor → Tez yuvish → Dastlabki yuvish

Eshikni yopib, yuvish dasturi tanlangach, javob chirog'i yoki ikoni yonadi. Keyin **Bosh.** tugmasini bosing, mashina ishga tushadi. (DW50H4030F)

Eshikni ochib, yuvish dasturi tanlangach, javob chirog'i yonadi. Keyin **Bosh.** tugmasini bosib, eshikni yoping, shunda mashina ishga tushadi. (DW50H4050BB / DW50H4030BB)

-  Yuvish paytida pauza qilish uchun **Bosh.** tugmasini bossangiz, ":" yonadi, pauza paytida signal har 60 soniyada ovoz beradi. Keyin eshikni yopib, yana **Bosh.** tugmasini bosing, mashina 10 soniyadan so'ng ishlashni davom ettiradi, ":" o'chib-yonadi. (DW50H4030F)
- Yuvish paytida pauza qilish uchun eshikni ochsangiz, ":" yoki indikator chiroqlari yonadi, pauza paytida signal har 60 soniyada ovoz beradi. Keyin eshikni yoping, mashina 10 soniyadan so'ng ishlashni davom ettiradi, ":" yoki indikator chiroqlari o'chib-yonadi. (DW50H4050BB / DW50H4030BB)

DASTURNI O'ZGARTIRISH...

Ma'nosi:

1. Bajariyatgan siklni o'zgartirish uchun u endigina ishni boshlab, qisqa vaqt o'tgan bo'lishi kerak.
Aks holda, yuvish vositasi qo'shilgan bo'ladi va mashina yuvilgan suvni chiqarib tashlagan bo'lishi mumkin.
Bu holda yuvish vositasi taqsimlagichini yana to'ldirish kerak ("Taqsimlagichga yuvish vositasini soling" bo'limini ko'ring).
 2. **Bosh.** tugmasini bosing, mashina kutish holatiga o'tadi, keyin **Bosh.** tugmasini 3 soniyadan ortiq bosib tursangiz, sikl sozlamasini kerakli tarzda o'zgartirishingiz mumkin. (DW50H4030F)
Eshikni ochib, **Bosh.** tugmasini 3 soniyadan ortiq bosing, shunda sikl sozlamasini kerakli tarzda o'zgartirishingiz mumkin. (DW50H4050BB / DW50H4030BB)
-  Yuvish sikli paytida eshikni ochsangiz, mashina to'xtab turadi. Eshikni yopmaguningizcha dastur chirog'i o'chib-yonib, har daqiqada signal chiqarilib turadi. Eshikni yopsangiz, 3 soniyadan so'ng mashina avtomatik ravishda ishlashda davom etadi. Modelingizda to'xtash xotirasi funksiyasi bor bo'lsa, mashina tok o'chganidan so'ng tanlangan dasturni tugagunicha davom ettiradi.

Idish qo'shish

Yuvish vositasi taqsimlagichi ochilishidan oldin istalgan vaqtda unutib qoldirilgan idishni qo'shish mumkin.

1. **Bosh.** tugmasini bosib, eshikni sekin va ehtiyotkorlik bilan oching, chunki mashina ichidan chiqadigan qaynoq bug'dan jarohat olishingiz mumkin. (DW50H4030F)
Eshikni sekin va ehtiyotkorlik bilan oching, chunki mashina ichidan chiqadigan qaynoq bug'dan jarohat olishingiz mumkin. (DW50H4050BB / DW50H4030BB)
2. Sepkichlar ishini to'xtatgach, eshikni lang ochishingiz mumkin.
3. Unutib qoldirilgan idish qo'shish.
4. Eshikni yopib, **Bosh.** tugmasini bosib, mashina 10 soniyadan so'ng ishlaydi. (DW50H4030F)
Eshikni yopib, mashina 10 soniyadan so'ng ishlaydi. (DW50H4050BB / DW50H4030BB)



OGOHLANTIRISH: Yuvish paytida eshikni ochish xavfli, chunki qaynoq suvdan kuyib qolishingiz mumkin. Mashina ishlayotgan paytda eshik ochilsa, xavfsizlik mexanizmi ishga tushib, sikni to'xtatadi.

YUVISH SIKLI OXIRIDA

Sikl tugallangach, qisqa signal beriladi, keyin mashina to'xtaydi. Raqamli ekranda "Tugadi" yozuvi chiqadi, bu dastur tugaganligini bildiradi.

1. **Quvvat** tugmasini bosib, mashinani o'chiring.
2. Suv kranini yoping!



Eshikni ehtiyotkorlik bilan oching. Eshik ochilganda qaynoq bug' otilib chiqishi mumkin!

- Qaynoq idishlar zarbaga dosh bermaydi. Idishlarni mashinadan olishdan avval 15 daqiqa davomida sovishini kuting.
- Idishlarni olishdan avval mashina eshigini bir necha daqiqaga ochib qo'ying. Shunda ular yaxshi soviydi va qurishi tezlashadi.
- Mashinani bo'shatish.



Mashina ishi ho'l bo'lishi normal holatdir.

Avval pastki savatni, keyin yuqori savatni bo'shatish. Shunda yuqori savatdan pastkisiga suv tushishining oldi olinadi.

Yuvish dasturlari

YUVISH SIKLI JADVALI

DW50H4050BB

Dastur	Sikl tavsifi	Yuvish vositasi (g) (Dastlabki yuvish / Asosiy yuvish)	Bajarilish vaqti (daq)	Quvvat (KVt/s)	Suv (L)
Intensiv	Dastlabki yuvish 50 °C	0/25	165	1,35	16,5
	Yuvish 60 °C				
	Chayish				
	Chayish				
	Chayish 65 °C				
	Quritish				
Intensiv + Dezinfeksiya	Dastlabki yuvish 50 °C	0/25	185	1,4	16,5
	Yuvish 60 °C				
	Chayish				
	Chayish				
	Chayish 70 °C				
	Quritish				
Intensiv + Chayishga qo'shish	Dastlabki yuvish 50 °C	0/25	-	1,4	19,5
	Yuvish 60 °C				
	Chayish				
	Chayish				
	Chayish				
	Chayish 65 °C				
	Quritish				
Tezkor	Dastlabki yuvish 45 °C	0/25	60	0,9	9,5
	Yuvish 60 °C				
	Chayish 60 °C				
	Quritish				
Tezkor + Dezinfeksiya	Dastlabki yuvish 45 °C	0/25	75	1,1	9,5
	Yuvish 60 °C				
	Chayish 70 °C				
	Quritish				
Tezkor + Chayishga qo'shish	Dastlabki yuvish 45 °C	0/25	80	1,05	13
	Yuvish 60 °C				
	Chayish				
	Chayish 60 °C				
	Quritish				
Avto	Dastlabki yuvish 45 °C	0/25	120-180	0,8-1,2	8,5-12,5
	Avto 45-55 °C				
	Chayish				
	Chayish 60 °C				
	Quritish				

Dastur	Sikl tavsifi	Yuvish vositasi (g) (Dastlabki yuvish / Asosiy yuvish)	Bajarilish vaqti (daq)	Quvvat (KVt/s)	Suv (L)
Avto + Dezinfeksiya	Dastlabki yuvish 45 °C	0/25	125-185	0,85-1,25	8,5-12,5
	Avto 45-55 °C				
	Chayish				
	Chayish 70 °C				
	Quritish				
Avto + Chayishga qo'shish	Dastlabki yuvish 45 °C	0/25	130-190	0,85-1,25	11,5-15,5
	Avto 45-55 °C				
	Chayish				
	Chayish				
	Chayish 60 °C				
Tez yuvish	Yuvish 40 °C	25	35	0,55	10,5
	Chayish				
	Chayish 45 °C				
Tez yuvish + Dezinfeksiya	Yuvish 40 °C	25	50	0,85	10,5
	Chayish				
	Chayish 70 °C				
Tez yuvish + Chayishga qo'shish	Yuvish 40 °C	25	45	0,6	14
	Chayish				
	Chayish				
	Chayish 45 °C				
EKO	Dastlabki yuvish	0/25	198	0,81	9
	Yuvish 45 °C				
	Chayish 60 °C				
	Quritish				
EKO + Dezinfeksiya	Dastlabki yuvish	0/25	175	0,9	9
	Yuvish 45 °C				
	Chayish 70 °C				
	Quritish				
EKO + Chayishga qo'shish	Dastlabki yuvish	0/25	180	0,9	11,5
	Yuvish 45 °C				
	Chayish 60 °C				
	Quritish				
Dastlabki yuvish	Chayish	-	8	0,01	3,5



* EN 50242: Bu dastur sinov siklidir. Taqqoslash sinovi uchun ma'lumot EN 50242 asosida bo'lib, quyidagichadir.;

- Sig'imi: 9 yoki 10 ta joy sozlamasi
- Yuqori savat o'rni pastki o'ringa
- Chayish vositasi sozlamasi: 4



Yuvish vaqti ishlatiladigan suvning bosimi va haroratiga qarab turlicha bo'ladi.

Yuvish dasturlari

DW50H4030F / DW50H4030BB

Dastur	Sikl tavsifi	Yuvish vositasi (g) (Dastlabki yuvish / Asosiy yuvish)	Bajariilish vaqti (daq)	Quvvat (KVt/s)	Suv (L)
Intensiv	Dastlabki yuvish 50 °C	5/22	140	1,35	17
	Yuvish 65 °C				
	Chayish				
	Chayish				
	Chayish 65 °C				
	Quritish				
Intensiv + Dezinfeksiya	Dastlabki yuvish 50 °C	5/22	140	1,4	17
	Yuvish 65 °C				
	Chayish				
	Chayish				
	Chayish 70 °C				
	Quritish				
Intensiv + Yarmi yuklangan	Dastlabki yuvish 50 °C	22	125	1,15	13,5
	Yuvish 65 °C				
	Chayish				
	Chayish 60 °C				
	Quritish				
Intensiv + Chayishga qo'shish	Dastlabki yuvish 50 °C	5/22	145	1,4	20
	Yuvish 65 °C				
	Chayish				
	Chayish				
	Chayish				
	Chayish 65 °C				
	Quritish				
Tezkor	Dastlabki yuvish 50 °C	5/22	60	0,9	9,5
	Yuvish 60 °C				
	Chayish 60 °C				
	Quritish				
Tezkor + Dezinfeksiya	Dastlabki yuvish 50 °C	5/22	65	1	9,5
	Yuvish 60 °C				
	Chayish 70 °C				
	Quritish				
Tezkor + Yarmi yuklangan	Dastlabki yuvish 50 °C	22	55	0,85	9,5
	Yuvish 60 °C				
	Chayish 60 °C				
	Quritish				

Dastur	Sikl tavsifi	Yuvish vositasi (g) (Dastlabki yuvish / Asosiy yuvish)	Bajarilish vaqti (daq)	Quvvat (KVt/s)	Suv (L)
Tezkor + Chayishga qo'shish	Dastlabki yuvish 50 °C	5/22	75	1	12,5
	Yuvish 60 °C				
	Chayish				
	Chayish 60 °C				
	Quritish				
Avto	Dastlabki yuvish 45 °C	5/22	120-180	0,8-1,2	8,5-12,5
	Avto 45-55 °C				
	Chayish				
	Chayish 60 °C				
	Quritish				
Avto + Dezinfeksiya	Dastlabki yuvish 45 °C	5/22	125-185	0,85-1,25	8,5-12,5
	Avto 45-55 °C				
	Chayish				
	Chayish 70 °C				
	Quritish				
Avto + Chayishga qo'shish	Dastlabki yuvish 45 °C	5/22	130-190	0,85-1,25	11,5-15,5
	Avto 45-55 °C				
	Chayish				
	Chayish				
	Chayish 60 °C				
	Quritish				
EKO	Dastlabki yuvish	5/22	188	0,78	10
	Yuvish 45 °C				
	Chayish 65 °C				
	Quritish				
EKO + Dezinfeksiya	Dastlabki yuvish	5/22	190	0,9	10
	Yuvish 45 °C				
	Chayish 70 °C				
	Quritish				
EKO + Yarmi yuklangan	Dastlabki yuvish	5/22	160	-	9,5
	Yuvish 45 °C				
	Chayish 65 °C				
	Quritish				
EKO + Chayishga qo'shish	Dastlabki yuvish	5/22	195	-	13
	Yuvish 45 °C				
	Chayish				
	Chayish 65 °C				
	Quritish				
Dastlabki yuvish	Chayish	-	8	0,01	3,5

 Yuvish vaqti ishlatiladigan suvning bosimi va haroratiga qarab turlicha bo'ladi.

Tozalash va qarov

FILTRLARNI TOZALASH

Filtrlash tizimi

Sizga qulay bo'lishi uchun, oqava nasosi va filtrlash tizimini bak ichida qo'l yetadigan joyga qo'yganmiz. Filtrlash tizimida uchta tarkibiy qism bor: asosiy filtr, yirik to'ri filtr va mayda to'ri filtr.

1. **Asosiy filtr:** Bu filtrga ilingan ovqat va kir qoldiqlari pastki sepkichdagi maxsus purkagich yordamida parchalanib, oqavaga yuvib tushiriladi.
2. **Yirik to'ri filtr:** Oqavaga tiqilib qolishi mumkin bo'lgan kattaroq jismlar, masalan suyak va shisha qoldiqlari shu filtrda ushlanadi. Bu filtrga ilingan jismlarni olib tashlash uchun filtr tepasidagi panelni sekin qisib, chiqarib oling.
3. **Mayda to'ri filtr:** Bu filtr tindirgichdagi ovqat va kir qoldiqlarini ushlab turib, sikl vaqtida ular idishlar ustiga qaytadan sepiib ketishining oldini oladi.

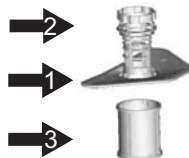

⚠️ DIQQAT: Mayda to'ri filtrni ag'darib qo'ymang.

Filtr agregati

Yuqori samara va natijaga erishish uchun filtr agregati tozalanishi lozim.

Filtr yuvindidan ovqat qoldiqlarini olib tashlaydi, shu taxlitda suvning yana siklda aylanishiga imkon yaratadi. Shu sababli, har bir yuvish siklidan so'ng filtrda ilingan yirik ovqat qoldiqlarini olib tashlagan ma'qul, buning uchun yarim doira shaklidagi filtr va chashkani oqar suvda chayish lozim. Filtr agregatini olib tashlash uchun uni soatga teskari yo'nalishda burab, tepaga tortib oling. To'liq filtr agregati muntazam ravishda yuvib turilishi lozim.

Yirik va mayda to'ri filtrlarni tozalash uchun cho'tkadan foydalaning.

Keyin butun agregatni mashina ichiga solib, pastga bosgan holda soat yo'nalishida burab, joyiga joylashtiring.



Mashina hech qachon filtrlarsiz ishlatilmasligi lozim. Filtrni noto'g'ri joylashtirish oqibatida mashinaning samarasi pasayishi hamda idish va jihozlarga shikast yetishi mumkin.

⚠️ OGOHLANTIRISH: Filtrlar joyida bo'lmasa, hech qachon mashinani ishga tushirmang. Filtrlarni tozalayotganda ularga shikast yetkazmang. Aks holda filtrlar kutilganidek ishlamasligi, yuvish natijasi yomon chiqishi yoki ichki qismlar shikastlanishi mumkin.

SEPKICHLARNI TOZALASH

Sepkichlarni muntazam ravishda tozalab turish kerak, chunki qattiq suvdagi ximikatlar sepkich purkagichlari va ustunlarini qoplab olishi mumkin. O'rtadagi sepkichni olish uchun gaykani ushlab, sepkichni soat yo'nalishida burab chiqaring. Pastki sepkichni olish uchun uni tepaga tortib chiqaring. Sepkichlarni sovunli iliq suvda yuving, purkagichlarini yumshoq cho'tkada tozalang. Ularni yaxshilab chaygandan so'ng joyiga qo'ying.



ESHIKNI TOZALASH

Eshik chekkalarini tozalash uchun iliq, yumshoq va nam latta ishlatish lozim. Eshik qulfi va elektr qismlariga suv kirmasligi uchun sepiladigan tozalagichlar ishlatmang. Tashqi yuzasida abraziv tozalagichlar yoki gubka ishlatmang, chunki ular yuzani tirmaydi. Ba'zi saffetlar ham yuzani tirnashi yoki iz qoldirishi mumkin.

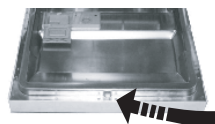

⚠ OGOHLANTIRISH: Eshik panelini tozalash uchun sepiladigan tozalagichlardan foydalanmang, chunki ular eshik qulfi va elektr qismlariga shikast yetkazishi mumkin. Abraziv modda yoki ba'zi saffetlarni ishlatish tavsiya etilmaydi, chunki zanglamaydigan po'lat yuzasini tirnashi yoki dog' qoldirishi ehtimoli bor.

MASHINANI EHTIYOT QILISH

Boshqaruv panelini tozalash uchun ozgina namlangan mato ishlatning, keyin yaxshilab quring. Ustini tozalash uchun yaxshi yaltiroq mum ishlatning. Mashinaning hech qaysi qismida o'tkir jismlar, gubkalar yoki dag'al tozalagichlardan foydalanmang.

MUZLASHDAN HIMOYALANG

Mashinaning qishda isitilmagan joyda qoladigan bo'lsa:

1. Mashinani tokdan uzing.
2. Suvni yoping va suv kiradigan quvurni klapanidan chiqarib oling.
3. Suv kiradigan quvur va suv klapanidagi suvni chiqarib tashlang. (Suvni tog'oraga to'king)
4. Suv kiradigan quvur bilan klapani yana ulang.
5. Bak tagidagi filtni olib tashlang va tindirgichdagi suvni gubkaga shimdirib oling.

Tozalash va qarov

MASHINANI YAXSHI HOLATDA SAQLASH

- **Har gal yuvishdan so'ng**

Har gal yuvishdan so'ng suv kranini yopib, eshikni qiya ochiq qoldiring, shunda namlik va noxush hidlar chiqib ketadi.

- **Tokdan uzing**

Tozalash yoki qarovdan oldin doim mashinani tokdan uzing.

- **Hech qanday eritgich yoki abraziv tozalagich ishlatmang**

Mashinaning tashqi qismini va rezina qismlarini tozalash eritgich yoki abraziv tozalash vositalaridan foydalanmang. Mato bilan iliq sovunli suv ishlating. Ichki yuzasidan dog'larni ketkizish uchun namlangan latta bilan ozgina oq sirka yoki idish yuvish mashinalari uchun mo'ljallangan tozalash moddasi ishlating.

- **Ta'tilga ketsangiz**

Ta'tilga ketsangiz, mashinani bo'sh holida yuvish siklini bajarib, keyin tokdan uzib, suvni yopib, mashina eshigini qiya ochiq qoldiring. Shunda izolyatsiyasi uzoqroq ishlab, mashina ichida noxush hidlar paydo bo'lmaydi.

- **Mashinani ko'chirish**

Agar mashinani ko'chirish kerak bo'lsa, uni vertikal holatda tutishga harakat qiling. Juda bo'lmasa, orqa tarafga egishingiz mumkin.

- **Izolyatsiya**

Mashina ichida noxush hidlarning hosil bo'lish omillaridan biri bu ovqat qoldiqlari izolyatsiyada tiqilib qolishidir. Buning oldini olish uchun muntazam ravishda nam latta bilan tozalab turish lozim.

Nosozliklarni bartaraf etish

Mahsulotni muntazam rivojlantirish va yangilash tamoyiliga amal qilgan holda, ishlab chiqaruvchi bildirishsiz unga o'zgartirishlar kiritishi mumkin.

MIJOZLAR XIZMATIGA QO'NG'IROQ QILISHDAN AVVAL

MUAMMO	SABABI	NIMA QILMOQ KERAK
Mashina ishlamayapti	<ul style="list-style-type: none"> Saqlagich kuygan yoki tok uzgich otvorgan. 	<ul style="list-style-type: none"> Saqlagichni almashtiring yoki tok uzgichni yoqing. Mashina bilan bitta tok liniyasidan ishlayotgan boshqa jihozlarni olib tashlang.
	<ul style="list-style-type: none"> Tok ta'minoti yoqilmagan. 	<ul style="list-style-type: none"> Mashina yoqilgan va eshigi mahkam yopilganligiga ishonch hosil qiling. Quvvat shnuri devordagi rozetkaga to'g'ri tiqilganligini tekshiring.
	<ul style="list-style-type: none"> Suv bosimi past. 	<ul style="list-style-type: none"> Suv to'g'ri ulanganligi va ochilganligini tekshiring.
Oqava nasosi to'xtamayapti	<ul style="list-style-type: none"> Toshish. 	<ul style="list-style-type: none"> Tizim toshishni aniqlay oladi. Aniqlasa, suv aylanishi nasosini o'chirib, oqava nasosini yoqadi.
Shovqin	<ul style="list-style-type: none"> Eshitilayotgan ba'zi shovqinlar normal holatdir. 	<ul style="list-style-type: none"> Ovqat parchalanishi yoki yuvish vositasi chashkasi ochilishining tovushi.
	<ul style="list-style-type: none"> Jlhozlar savatlarda yaxshi joylashmagan yoki savatga mayda narsa tushdi. 	<ul style="list-style-type: none"> Mashinada hamma narsa mahkamligiga ishonch hosil qilish.
	<ul style="list-style-type: none"> Motor guvillashi. 	<ul style="list-style-type: none"> Mashina muntazam ravishda ishlatilmaydi. Uni muntazam ishlatmasangiz, uni har haftada to'ldirib, keyin bo'shatishga qo'ying, shunda izolyatsiya nam holda tutiladi.
Bakda mazg'ava	<ul style="list-style-type: none"> Mos kelmagan yuvish vositasi. 	<ul style="list-style-type: none"> Mazg'ava bo'lmasligi uchun mashina uchun maxsus vositadan foydalaning. Bu narsa ro'y bersa, mashina ochib, bug'lanib ketishini kuting. Bakka 4,5 litr sovuq suv quying. Mashinani mahkam yopib, "ivitish" siklini boshlang, suv chiqib ketadi. Zarur bo'lsa takrorlang.
	<ul style="list-style-type: none"> Chayish vositasi to'kilgan. 	<ul style="list-style-type: none"> Chayish vositasi to'kilsa, darhol artib oling.
Bak ichida dog' bor	<ul style="list-style-type: none"> Bo'yoqli vosita ishlatilgan. 	<ul style="list-style-type: none"> Bo'yoqsiz vosita ishlatning.
Idishlar qurimagan	<ul style="list-style-type: none"> Chayish vositasi taqsimlagichi bo'sh. 	<ul style="list-style-type: none"> Chayish vositasi taqsimlagichi to'ldirilsin.
Idish va anjomlar toza emas	<ul style="list-style-type: none"> Dastur noto'g'ri. 	<ul style="list-style-type: none"> Intensivroq yuvish dasturini tanlang.
	<ul style="list-style-type: none"> Tokchaga noto'g'ri joylangan. 	<ul style="list-style-type: none"> Katta idishlar yuvish vositasi taqsimlagichi va sepkichlarning ishiga xalaqit bermasin.

Nosozliklarni bartaraf etish

MUAMMO	SABABI	NIMA QILMOQ KERAK
Shisha va anjumlardan dog' va chiziqlar bor	<ol style="list-style-type: none"> 1. Suv nihoyatda qattiq. 2. Kirayotgan suv past haroratda. 3. Mashina haddan tashqari yuklangan. 4. Noto'g'ri yuklangan. 5. Kukunli vosita eski yoki nam tortgan. 6. Chayish vositasi taqsimlagichi bo'sh. 7. Yuvish vositasi noto'g'ri dozada berilgan. 	<p>Shishalardan dog'ni ketkizish uchun:</p> <ol style="list-style-type: none"> 1. Metall idishlarni mashinadan chiqarib oling. 2. Yuvish vositasi qo'shmang. 3. Eng uzoq davom etadigan siklni tanlang. 4. Mashinani ishga tushirib, 18-22 daqiqa ishlating, keyin u asosiy yuvishda bo'ladi. 5. Eshikni ochib, mashina quyi qismiga 2 piyola oq sirka quyung. 6. Eshikni yopib, mashina siklni tugallashini kuting. Sirka ish bermasa: Yuqorida aytilganini takrorlang, faqat sirka o'rimga 1/4 piyola (60 ml) limon kislotasi kristallari ishlating.
Shishalarning xiralashishi	<ul style="list-style-type: none"> • Yumshoq suv bilan haddan tashqari ko'p yuvish vositasi ishlatilgan. 	<ul style="list-style-type: none"> • Yumshoq suv bo'lsa kamroq vosita ishlating va shisha idishlarni tozalash uchun eng qisqa vaqfli siklni tanlang.
Ichki yuzada sariq yoki jigarrang chiziqlar	<ul style="list-style-type: none"> • Choy yoki kofe dog'lari. 	<ul style="list-style-type: none"> • 1/2 piyola oqartirgich bilan 3 piyola iliq suv eritmasi bilan dog'larni qo'lda ketkizing. <p>⚠ OGOHLANTIRISH: Ichini tozalash uchun sikldan so'ng 20 daqiqa kutib turishingiz lozim, ichki qismlari sovishi kerak; Bunga amal qilmasangiz, kuyib qolishingiz mumkin.</p>
	<ul style="list-style-type: none"> • Suvdagi temir qatlamlari to'liq qobiq hosil qilishi mumkin. 	<ul style="list-style-type: none"> • Suvni yumshatuvchi kompaniyadan maxsus filtr so'rashingiz kerak.
Ichki yuzada oq qatlam bor	<ul style="list-style-type: none"> • Qattiq suvdagi mineralar. 	<ul style="list-style-type: none"> • Ichini tozalash uchun nam gubka bilan yuvish vositasi ishlating, rezina qo'lqop kiyung. Ko'piklar qolmasligi uchun idish yuvish mashinasi vositasidan tashqari boshqa vosita ishlatmang.
Yuvish vositasi chashkasi qulflanmayapti	<ul style="list-style-type: none"> • Barkash OFF (O'CHIQ) holatida emas. 	<ul style="list-style-type: none"> • Barkashni OFF (O'CHIQ) holatiga burab, eshik zulfini chapga surung.
Taqsimlagich chashkalarda vosita qolib ketgan	<ul style="list-style-type: none"> • Idishlar chashkalarni to'sadi. 	<ul style="list-style-type: none"> • Idishlarni qaytadan tartiblab yuklash.
Bug'	<ul style="list-style-type: none"> • Normal hodisa. 	<ul style="list-style-type: none"> • Quritish va suvni chiqarib yuborish paytida eshik qulfi darchasidan bug' chiqadi.
Idishlar qora yoki kulrang belgilar	<ul style="list-style-type: none"> • Alyumin anjomlar idishlarga tekkan. 	<ul style="list-style-type: none"> • Belgilarni ketkizish uchun o'rtacha abraziv tozalagich ishlating.
Bak tagida suv bor	<ul style="list-style-type: none"> • Bu oddiy holat. 	<ul style="list-style-type: none"> • Bakning chiqish joyi atrofidagi ozgina suv izolyatsiyani yog'lab turadi.
Mashinadan sizib chiqishlar	<ul style="list-style-type: none"> • To'lgan taqsimlagich yoki chayish vositasi to'kiladi. 	<ul style="list-style-type: none"> • Chayish vositasi taqsimlagichini to'ldirib yubormang. Chayish vositasi to'kilsa, ko'p ishatilib, toshib ketishi mumkin. To'kilganlarni nam latta bilan artib oling.
	<ul style="list-style-type: none"> • Mashina tekis holatda emas. 	<ul style="list-style-type: none"> • Mashina tekis joylashganligiga ishonch hosil qiling.

MUAMMO	SABABI	NIMA QILMOQ KERAK
Yoniq holatda tugmalar ishlamayapti	<ul style="list-style-type: none"> Eshik ochiq. (DW50H4030FS / DW50H4030FW) 	<ul style="list-style-type: none"> Eshik ochiq bo'lsa, Quvvat tugmasidan boshqa tugmalar ishlamaydi, Eshikni yopib, tugmani bosing.
	<ul style="list-style-type: none"> Eshik yopiq. (DW50H4050BB / DW50H4030BB) 	<ul style="list-style-type: none"> Eshik yopiq holatda tugmalar ishlamayapti.
	<ul style="list-style-type: none"> Bolalardan qulflash funksiyasi tanlangan. 	<ul style="list-style-type: none"> Bolalardan qulflash funksiyasi tanlansa, tugmalar ishlamaydi. Bu funksiyani to'xtatish uchun bir vaqtning o'zida 1 tada ko'plab va Boshlanishda pauza tugmalarini uch (3) soniya bosing. Bundan tashqari, Bolalardan qulflash tok uzilib, ulangandan keyin ham funksiya to'xtaydi.



Yuvish samarasining natijasiga tok ta'minoti ta'sir ko'rsatishi mumkin. Mijozlar xizmatiga murojaat qilishdan avval boshqa dasturni ishlatib ko'ring.

Nosozliklarni bartaraf etish

XATOLIK KODLARI

Xato ro'y bersa, sizga xato kodi ko'rsatilishi mumkin:

KODLAR		MA'NOSI	SABABLARI	QAYD
DW50H4050BB DW504030F	DW50H4030BB			
4E	Dastlabki yuvish chaqnaydi	Suv ta'minotida xato	Suv 4 daqiqqa davomida kirgan yoki suv kirish bosqichida suv kirmagan. 2 L dan ortiq suv kirishi. <ul style="list-style-type: none">Isitkich ishlayotganda kirayotgan suv minimal miqdordan kam bo'lsa, isitkich xavfsizlik maqsadida o'chadi.Suv minimal miqdordan kam kirsam, isitkich termorezistor tomonidan boshqariladi.	DW50H4050BB DW50H4030BB DW50H4030F
HE	Dastlabki yuvish, Tezkor chaqnaydi	Isitkich xatosi	60 daqiqqa davomida isitsa-yu kutilgan haroratga yetmasa.	
LE	Gigiyena chaqnaydi	Sizish xatosi	Sizish chirog'i 2 sekund yonib tursa. Tokdan uzilgan bo'lsa, o'chiq turganida sizish ro'y bersa, LE xatosi ko'rsatilmaydi, lekin eshik yopiq bo'lsa, mashina suvni avtomatik ravishda chiqarib yuborishi mumkin.	
tE	Qisqa tutashuv Dastlabki yuvish, Gigiyena, Tezkor Zanjir ochiq Gigiyena, Tezkor	Harorat sensori ishlamadi	Termorezistor noto'g'ri ishlashi (qisqa tutashuv / ochiq zanjir)	
PE	-	ALT klapani ishlamadi	ALT klapani 40 soniya ishlasa ham, to'g'ri holatga tushmadi.	DW50H4050BB
E9	-	Kalit ishlamadi	Har qanday tugma 30 sekund bosilib turgan.	DW50H4050BB DW50H4030BB

 **OGOHLANTIRISH:** Toshish ro'y bersa, suv kranini yopib, keyin mijozlar xizmatiga qo'ng'iroq qiling.
Toshish yoki sizish tufayli asos idishda suv bo'lsa, mashinani qayta ishlatishdan avval suvni olib tashlash kerak.

TEXNIK XUSUSIYATLAR

Model	DW50H4050BB	DW50H4030BB	DW50H4030FS DW50H4030FW
Turi	Ichki qurilgan idish yuvish mashinasi	Ichki qurilgan idish yuvish mashinasi	Alohida idish yuvish mashinasi
Quvvat	faqat 220-240 V / 50 Gs AC	faqat 220-240 V / 50 Gs AC	faqat 220-240 V / 50 Gs AC
Suv bosimi	0,04-1,0 Mpa	0,04-1,0 Mpa	0,04-1,0 Mpa
Nominal quvvati	1760-2100 Vt	1760-2100 Vt	1760-2100 Vt
Qaynoq suv ulanishi	Maks. 60 °C	Maks. 60 °C	Maks. 60 °C
Quritish turi	Kondensatsiya quritish tizimi	Kondensatsiya quritish tizimi	Kondensatsiya quritish tizimi
Yuvish turi	Aylanuvchi uchli sepkich	Aylanuvchi uchli sepkich	Aylanuvchi uchli sepkich
O'lchamlari (mm) (Eni x Chuqurligi x Bo'yi)	448 x 550 x 815	448 x 550 x 815	448 x 600 x 845
Yuvish sig'imi	10 ta joy	9 ta joy	9 ta joy
Og'irligi (qadoqsiz)	36,5 Kg	35,5 Kg	42,5 Kg
Og'irligi (qadoqlangan)	42,5 Kg	41,5 Kg	47,5 Kg

MAHSULOT O'LCHAMI

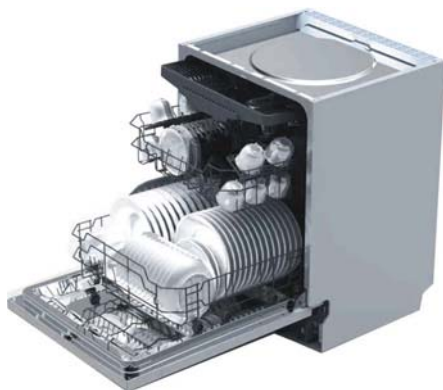

DW50H4050BB / DW50H4030BB
(448*550*815*1150)



DW50H4030F
(448*600*845*1175)

Standart sinov uchun (DW50H4050BB)

☑ Taqqoslash sinovi uchun ma'lumot EN 50242 asosida bo'lib, quyidagichadir:
Quyidagi diagrammalar savatlarni Yevropa Standartlariga (EN50242) ko'ra to'g'ri yuklashni ko'rsatadi.

- Yuvish sig'imi: 10 ta joy
- Sinov standarti: EN50242/ IEC60436
- Yuqori savat o'rni: pastki o'ringa
- Yuvish sikli: Eko
- Qo'shimcha opsiyalar: Hech qaysi
- Chayish vositasi sozlamasi: 3
- Suvni yumshatkich sozlamasi: H4
- Standart yuvish vositasi dozasi: dastlabki/yuvish 5 g + asosiy/yuvish 25 g
- Narsalarni tartiblash uchun quyidagi shakllarga qarang

<Yuqori savat>

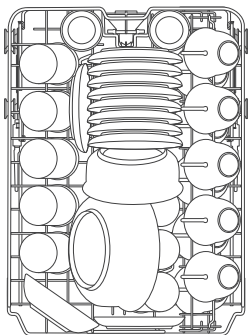

<Pastki savat>

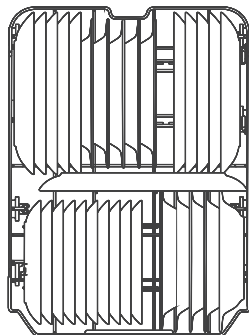

<Kumush anjomlar savati>

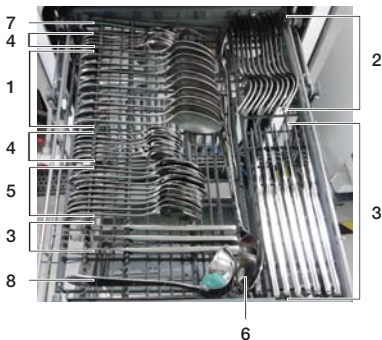

1	Sho'ra qoshiqlari	
2	Sanchqilar	
3	Pichoqlar	
4	Choyqoshiqlar	
5	Shirinlik uchun qoshiqlar	
6	Katta qoshiqlar	
7	Katta sanchqilar	
8	Cho'michlar	

Standart sinov uchun (DW50H4030F / DW50H4030BB)

☑ Taqqoslash sinovi uchun ma'lumot EN 50242 asosida bo'lib, quyidagichadir:
Quyidagi diagrammalar savatlarni Yevropa Standartlariga (EN50242) ko'ra to'g'ri yuklashni ko'rsatadi.

- Yuvish sig'imi: 9 ta joy
- Sinov standarti: EN50242/ IEC60436
- Yuqori savat o'rni: pastki o'ringa
- Yuvish sikli: Eko
- Qo'shimcha opsiyalar: Hech qaysi
- Chayish vositasi sozlamasi: 3
- Suvni yumshatkich sozlamasi: H4
- Standart yuvish vositasi dozasi: dastlabki/yuvish 5 g + asosiy/yuvish 22 g
- Narsalarni tartiblash uchun quyidagi shakllarga qarang

<Yuqori savat>

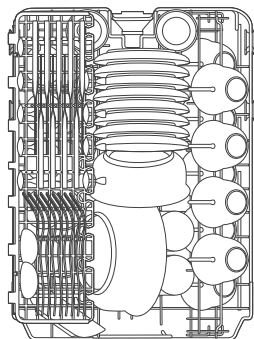

<Pastki savat>

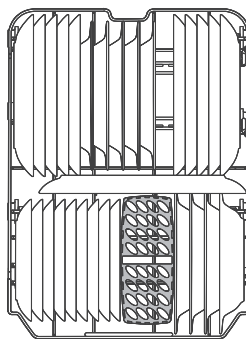

<Kumush anjomlar savati>

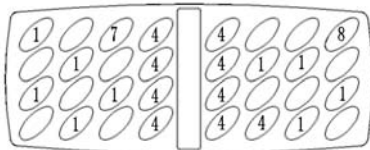
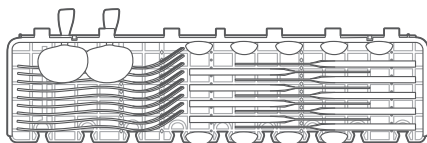

1	Sho'va qoshiqlari	
2	Sanchqilar	
3	Pichoqlar	
4	Choyqoshiqlar	
5	Shirinlik uchun qoshiqlar	
6	Katta qoshiqlar	
7	Katta sanchqilar	
8	Cho'michlar	

Mahsulot mikrofishasi

QOIDA (YEI) № 1059/2010

Yetkazib beruvchi	SAMSUNG	SAMSUNG	SAMSUNG	
Model nomi	DW50H4050BB	DW50H4030BB	DW50H4030FS DW50H4030FW	
Nominal sig'imi (joylar)	10	9	9	
Quvvat sarfi sinfi	A	A	A	
Yillik quvvat sarfi, (AE c) (kVs/yil) ¹⁾	230	222	222	
Standart siklda quvvat sarfi, (E t) (kVts)	0,81	0,78	0,78	
O'chiq holatda quvvat sarfi, P o (Vt)	0,35	0,35	0,35	
Yoniq holatda quvvat sarfi, P I (Vt)	0,45	0,45	0,45	
Yillik suv sarfi, (AW c) (L/yil) ²⁾	2520	2800	2800	
Quritish samarasi sinfi, A (eng samarali) dan G (eng kam samarali) gacha	A	A	A	
Standart dastur ³⁾	Eko	Eko	Eko	
Standart sikl uchun dastur vaqti, (daq)	198	188	188	
Yoniq holat davomiyligi, (T I) (daq)	Chekanmagan	Chekanmagan	Chekanmagan	
Akustik shovqin tarqatishi (dBA re 1pW)	48	50	48	
O'rnatish	Ichki	Ha	Ha	-
	Tagiga o'rnatiladigan	-	-	Ha
	Alohida	-	-	Ha



- 1) sovuq suv ishlatadigan 280 ta standart tozalash sikllari va past quvvatli rejimlardagi sarfiga ko'ra. Haqiqiy quvvat iste'moli qurilmadan qay tarzda foydalanilishiga bog'liq bo'ladi.
- 2) 280 ta standart tozalash sikliga ko'ra. Haqiqiy suv iste'moli qurilmadan qay tarzda foydalanilishiga bog'liq bo'ladi.
- 3) "Standart dastur" bu o'rtacha kirlangan idishlarni tozalash uchun standart tozalash sikli bo'lib, quvvat va suv sarfi bo'yicha eng samarali dasturdir.
- 4) Yuvish vaqti ishlatiladigan suvning bosimi va haroratiga qarab turlicha bo'ladi.

Mashinaga oid terminlar

1. Aylanish motori	Mashina polida qolgan suvni so'rib olib, uni yuqori bosim ostida ichki kanallar bo'ylab yuqori, o'rtadagi va pastki purkagichlarga yetkazadigan motor.
2. Oqava nasosi	Mashina ishlashidan hosil bo'ladigan ifloslangan suvni chiqarib tashlaydigan nasos.
3. Isitkich	Isitkich mashina ichidagi suv yo'laklarida joylashgan. U yuvish samarasini oshirish maqsadida o'tayotgan suvni isitadi.
4. Sarf o'lchagich	Suv kiradigan klapani yonida joylashgan IC pulslarini sanash orqali kirayotgan suv miqdorini hisoblaydi.
5. Tarqatgich	Mashina ichidagi tindirgichning chiqaradigan joyida joylashgan. Mashina tagiga ketadigan suvning aylanishini yoqadi yoki o'chiradi. (Ushbu modelda bu qism yo'q)
6. Taqsimlagich	Yuvish va chayish vositalari saqlanadigan joy, mashina ularni shu yerdan oladi. Taqsimlagich vositalar kerak bo'lganida ularni avtomatik ravishda mashina ichiga chiqaradi.
7. Vanna agregati	Mashinaning asosiy skeletini tashkil etadigan ichki korpus, zanglamaydigan po'latdan qilingan.
8. Tindirgich agregati	Mashina ichida suv yig'iladigan joy. Purkalgan suv aylanib bo'lgach, shu yerda yig'iladi. Tindirgich agregati aylanish motori va oqava nasosiga ulangan.
9. Korpusning old devori	Oldingi eshikning ichki qismini tashkil etadigan korpus, zanglamaydigan po'latdan qilingan.
10. Asos agregat	Asosiy pastki karkasni tashkil etuvchi plastik qism.
11. Savat agregati	Idishlar yuklanadigan yuqori va pastki tokchalar.
12. O'rtta/Partki purkagichlar	Idishlarni aylantirib, suvni yo'laklar orqali katta bosimda purkaydi.
13. Korpus to'skichi	Yuvish va chayish sikllari paytida katta haroratda kegayadigan ichki havo bosimi bilan tashqi havo bosimini ulash orqali havo bosimini rostlaydigan o'tish joyi.
14. Eshik qulfi svitichi	Mashina eshigi ochiq-yopiqligini aniqlaydi, mashina ishlayotgan eshik ochiq bo'lsa, sikl vaqtinchalik to'xtatiladi.

Qayd

Qayd

Qayd

Qayd



SAVOL YOKI MULOHAZALAR

MAMLAKAT	TELEFON	VEB-SAYT
RUSSIA	8-800-555-55-55	www.samsung.com/ru/support
GEORGIA	0-800-555-555	www.samsung.com/support
ARMENIA	0-800-05-555	www.samsung.com/support
AZERBAIJAN	088-55-55-555	www.samsung.com/support
KAZAKHSTAN	8-10-800-500-55-500(GSM: 7799, VIP care 7700)	www.samsung.com/support
UZBEKISTAN	8-10-800-500-55-500	www.samsung.com/support
KYRGYZSTAN	8-10-800-500-55-500	www.samsung.com/kz_ru/support
TADJIKISTAN	8-10-800-500-55-500	www.samsung.com/support
MONGOLIA	7-800-555-55-55	www.samsung.com/support
UKRAINE	0-800-502-000	www.samsung.com/ua/support (Ukrainian) www.samsung.com/ua_ru/support (Russian)
BELARUS	810-800-500-55-500	www.samsung.com/support
MOLDOVA	0-800-614-40	www.samsung.com/support